

Deutsch	5
English	10
Français	15
Italiano	20
Nederlands	25
Español	30
Português	35
Dansk	40
Norsk	44
Svenska	48
Suomi	52
Ελληνικά	56
Türkçe	62
Русский	67
Magyar	72
Čeština	77
Slovenščina	82
Polski	87
Românește	92
Slovenčina	97
Hrvatski	102
Srpski	107
Български	112
Eesti	117
Latviešu	122
Lietuviškai	127
Українська	131
العربية	140

Register and win!
www.karcher.com

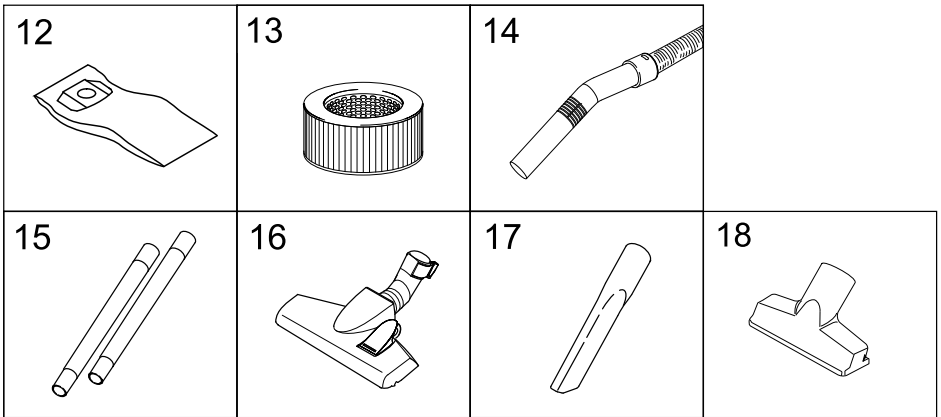

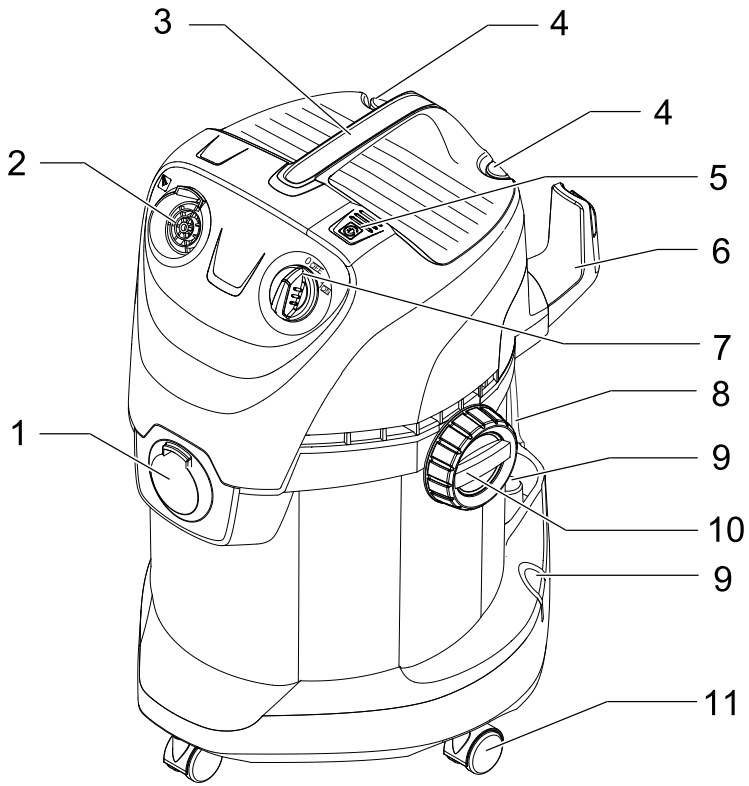

A 1

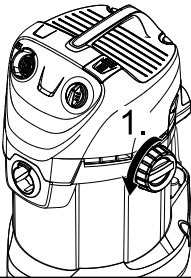

2.

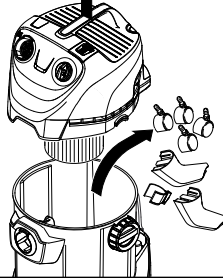

3.

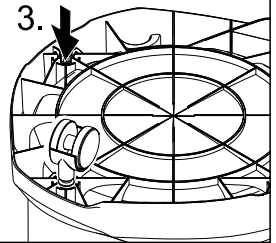

A 1

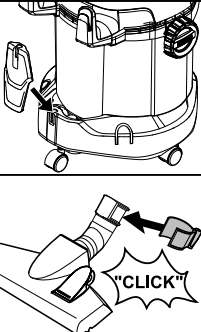
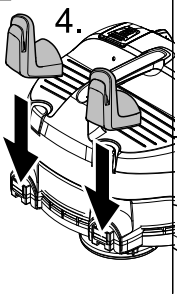

A 2

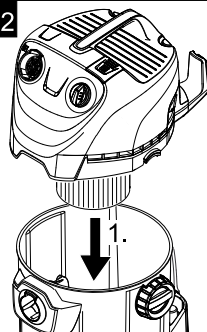

2.

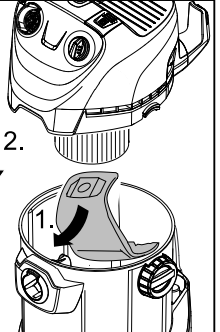

B 1

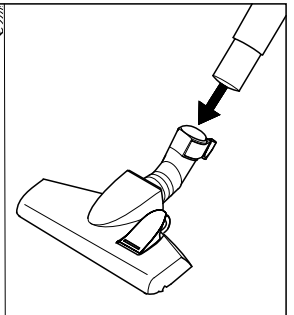
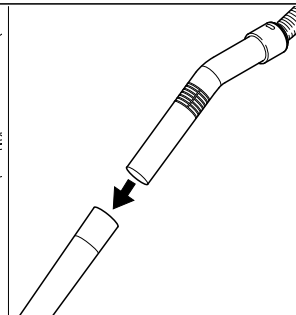
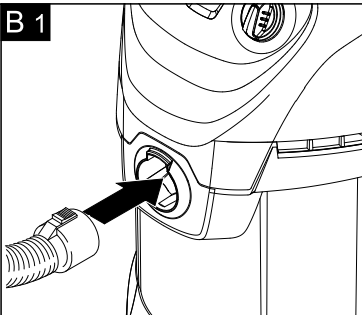

B 2

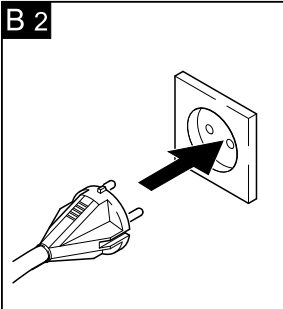

B 3

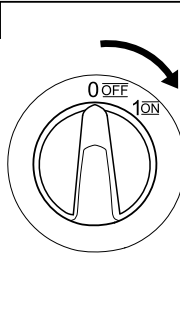

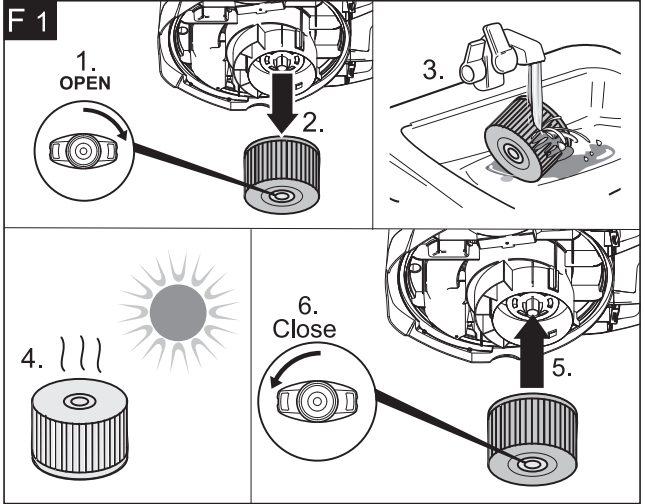
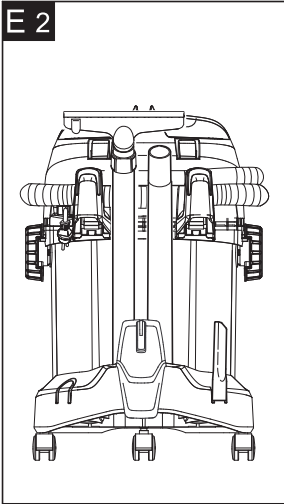
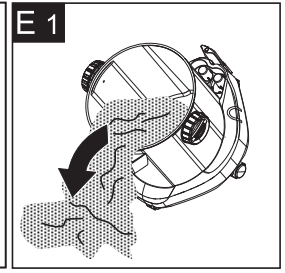
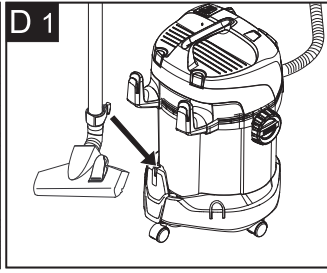
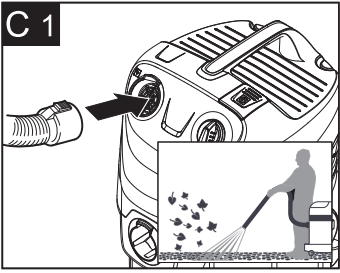

Inhaltsverzeichnis

Allgemeine Hinweise	DE . . . 5
Sicherheitshinweise	DE . . . 6
Gerätebeschreibung	DE . . . 6
Bedienung	DE . . . 7
Pflege und Wartung	DE . . . 8
Hilfe bei Störungen	DE . . . 9
Technische Daten	DE . . . 9

Allgemeine Hinweise

Sehr geehrter Kunde,



Lesen Sie vor der ersten Benutzung Ihres Gerätes diese Originalbetriebsanleitung, handeln Sie danach und bewahren Sie diese für späteren Gebrauch oder für Nachbesitzer auf.

Bestimmungsgemäße Verwendung

Das Gerät ist entsprechend der in dieser Betriebsanleitung gegebenen Beschreibungen und den Sicherheitshinweisen zur Verwendung als Nass-/Trockensauger bestimmt.

Dieses Gerät wurde für den privaten Gebrauch entwickelt und ist nicht für die Beanspruchungen des gewerblichen Einsatzes vorgesehen.

- Das Gerät vor Regen schützen. Nicht im Außenbereich lagern.
- **Achtung:** Saugen von Asche und Ruß nur mit Vorabscheider (Bestell-Nr. 2.863-139).

Verwenden Sie dieses Gerät nur mit von KÄRCHER zugelassenem Zubehör und Ersatzteilen.

Der Hersteller haftet nicht für eventuelle Schäden, die durch nicht bestimmungsgemäßen Gebrauch oder falsche Bedienung verursacht werden.

Umweltschutz



Die Verpackungsmaterialien sind recyclebar. Bitte werfen Sie die Verpackungen nicht in den Hausmüll, sondern führen Sie diese einer Wiederverwertung zu.



Altgeräte enthalten wertvolle recyclingfähige Materialien, die einer Verwertung zugeführt werden sollten. Bitte entsorgen Sie Altgeräte deshalb über geeignete Sammelsysteme.

Entsorgung von Filter und Filterbeutel

Filter und Filterbeutel sind aus umweltverträglichen Materialien hergestellt. Sofern sie keine eingesaugten Substanzen enthalten, die für den Hausmüll verboten sind, können sie über den normalen Hausmüll entsorgt werden.

Hinweise zu Inhaltsstoffen (REACH)

Aktuelle Informationen zu Inhaltsstoffen finden Sie unter:

www.kaercher.de/REACH

Kundendienst

Bei Fragen oder Störungen hilft Ihnen unsere KÄRCHER-Niederlassung gerne weiter. (Adresse siehe Rückseite)

Bestellung von Ersatzteilen und Sonderzubehör

Eine Auswahl der am häufigsten benötigten Ersatzteile finden Sie am Ende der Betriebsanleitung.

Ersatzteile und Zubehör erhalten Sie bei ihrem Händler oder bei ihrer KÄRCHER-Niederlassung.

(Adresse siehe Rückseite)

Garantie

In jedem Land gelten die von unserer zuständigen Vertriebsgesellschaft herausgegebenen Garantiebedingungen. Etwaige Störungen an Ihrem Gerät beseitigen wir innerhalb der Garantiefrist kostenlos, sofern ein Material- oder Herstellungsfehler die Ursache sein sollte. Im Garantiefall wenden Sie sich bitte mit Kaufbeleg an Ihren Händler oder die nächste autorisierte Kundendienststelle.

(Adresse siehe Rückseite)

Sicherheitshinweise

- Dieses Gerät ist nicht dafür bestimmt, durch Personen mit eingeschränkten physischen, sensorischen oder geistigen Fähigkeiten oder mangels Erfahrung und/oder mangels Wissen benutzt zu werden, es sei denn, sie werden durch eine für ihre Sicherheit zuständige Person beaufsichtigt oder erhielten von ihr Anweisungen, wie das Gerät zu benutzen ist.
- Kinder dürfen das Gerät nur dann verwenden, wenn sie über 8 Jahre alt sind und wenn sie durch eine für ihre Sicherheit zuständige Person beaufsichtigt sind oder von ihr Anweisungen erhielten, wie das Gerät zu benutzen ist.
- Verpackungsfolien von Kindern fernhalten, es besteht Erstickungsgefahr!
- Gerät nach jedem Gebrauch und vor jeder Reinigung/Wartung ausschalten.
- Brandgefahr. Keine brennenden oder glimmenden Gegenstände aufsaugen.
- Der Betrieb in explosionsgefährdeten Bereichen ist untersagt.

⚠ Elektrischer Anschluss

Das Gerät nur an Wechselstrom anschließen. Die Spannung muss mit dem Typenschild des Gerätes übereinstimmen.

⚠ Stromschlaggefahr

Netzstecker und Steckdose niemals mit feuchten Händen anfassen.

Netzstecker nicht durch Ziehen an der Anschlussleitung aus der Steckdose ziehen. Anschlussleitung mit Netzstecker vor jedem Betrieb auf Schäden prüfen. Beschädigte Anschlussleitung unverzüglich durch autorisierten Kundendienst/Elektro-Fachkraft austauschen lassen, um Gefährdungen zu vermeiden.

Zur Vermeidung von Elektrounfällen empfehlen wir, Steckdosen mit vorgeschaltetem Fehlerstrom-Schutzschalter (max. 30 mA Nennauslöse-Stromstärke) zu benutzen.

⚠ Achtung

Bestimmte Stoffe können durch die Verwirbelung mit der Saugluft explosive Dämpfe oder Gemische bilden!

Nachfolgende Stoffe niemals aufsaugen:

- Explosive oder brennbare Gase, Flüssigkeiten und Stäube (reaktive Stäube)
- Reaktive Metall-Stäube (z.B. Aluminium, Magnesium, Zink) in Verbindung mit stark alkalischen und sauren Reinigungsmitteln
- Unverdünnte starke Säuren und Laugen
- Organische Lösungsmittel (z.B. Benzin, Farbverdünner, Aceton, Heizöl).

Zusätzlich können diese Stoffe die am Gerät verwendeten Materialien angreifen.

Gerätebeschreibung

Abbildungen siehe Ausklappseite!



Prüfen Sie beim Auspacken den Packungsinhalt auf fehlendes Zubehör oder Beschädigungen. Benachrichtigen Sie bei Transportschäden bitte Ihren Händler.

1 Saugschlauchanschluss

Zum Anschließen des Saugschlauches beim Saugen.

Hinweis: Zum Entnehmen des Saugschlauches Raste mit Daumen drücken und Saugschlauch herausziehen.

2 Blasanschluss

Saugschlauch in Blasanschluss einstecken, die Blasfunktion ist damit aktiviert.

3 Tragegriff

Zum Tragen des Gerätes oder zum Abnehmen des Gerätekopfs nach dem Entriegeln.

4 Zubehöraufnahme Gerätekopf

Diese Zubehöraufnahme ermöglicht die Aufbewahrung von Saugdüsen am Gerätekopf.

5 Taste Netzkabeleinzug

6 Zubehöraufnahme Haken

Diese Zubehöraufnahme ermöglicht die Aufbewahrung von Saugschlauch und Saugdüsen.

7 Drehschalter (EIN/AUS)

Stellung I: Saugen oder Blasen.

Stellung 0: Gerät ist ausgeschaltet.

8 Parkposition

9 Zubehöraufnahme Behälter

Diese Zubehöraufnahme ermöglicht die Aufbewahrung von Saugrohren oder sonstigem Zubehör.

10 Drehverschluss

Der Drehverschluss dient zur Verriegelung von Gerätekopf und Behälter. Zum Entriegeln Drehverschluss in Pfeilrichtung drehen bis die Verriegelung frei ist.

11 Lenkrolle

12 Filterbeutel

Hinweis: Zum Nasssaugen darf kein Filterbeutel eingesetzt werden!

Empfehlung: Zum Saugen von Feinstaub den Filterbeutel einsetzen.

13 Patronenfilter

Der Patronenfilter muss immer, sowohl beim Nasssaugen wie auch beim Trockensaugen eingesetzt sein.

Hinweis: Nassen Patronenfilter vor der Weiterverwendung beim Trockensaugen trocknen lassen.

14 Saugschlauch mit Handgriff

15 Saugrohre 2 x 0,5 m

16 Bodendüse (mit Umschalthebel)

Zum Saugen von Hartflächen und Teppichböden:

Hebel auf Symbol  für Teppichböden

Hebel auf Symbol  für Hartflächen

17 Fugendüse

Für Kanten, Fugen, Heizkörper und schwer zugängliche Bereiche.

18 Polsterdüse

Zum Absaugen von Polstermöbeln, Matratzen, Gardinen u. a.

Bedienung

⚠ Immer mit eingesetztem Patronenfilter arbeiten, sowohl beim Nass- als auch beim Trockensaugen!

Vor Inbetriebnahme

- Abbildung **A 1**
Dem Gerät lose beigelegte Teile vor Inbetriebnahme montieren.
- Abbildung **A 2**
Empfehlung: Zum Saugen von Feinstaub den Filterbeutel einsetzen.

Inbetriebnahme

- Abbildung **B 1**
Zubehör anschließen.
- Abbildung **B 2**
Netzstecker einstecken.
- Abbildung **B 3**
Gerät einschalten.

Trockensaugen

⚠ **Nur mit trockenem Patronenfilter arbeiten!**

Empfehlung: Zum Saugen von Feinstaub den Filterbeutel einsetzen.

(siehe Beschreibung / Abbildung **A2**)

- Der Füllgrad des Filterbeutels ist abhängig vom aufgesaugten Schmutz. Bei Feinstaub, Sand usw... sollte der Filterbeutel häufiger ausgetauscht werden. Zugesezte Filterbeutel können platzen, deshalb den Filterbeutel rechtzeitig wechseln!
- **Achtung:** Saugen von Asche und Ruß nur mit Vorabscheider (Bestell-Nr. 2.863-139).

Nasssaugen

- Zum Aufsaugen von Feuchtigkeit bzw. Nässe gewünschtes Zubehör auf Saugrohr bzw. direkt auf den Handgriff aufstecken.

⚠ **Achtung**

*Keinen Filterbeutel verwenden!
Bei Schaumbildung oder Flüssigkeitsaustritt das Gerät sofort ausschalten!*

Hinweis: Ist der Behälter voll, schließt ein Schwimmer die Saugöffnung und das Gerät läuft mit erhöhter Drehzahl. Gerät sofort ausschalten und Behälter entleeren.

Blasfunktion

Reinigung von schwer erreichbaren Stellen oder wo das Saugen nicht möglich ist, z.B. Laub aus dem Kiesbeet.

- Abbildung **C1**
Saugschlauch in Blasanschluss einstecken, die Blasfunktion ist damit aktiviert.

Betrieb unterbrechen

- Gerät ausschalten.
- Abbildung **D1**
Bodendüse in die Parkposition einhängen.

Betrieb beenden

- Gerät ausschalten und Netzstecker ziehen.

Behälter entleeren

- Abbildung **E1**
Gerätekopf abnehmen und Behälter entleeren.

Gerät aufbewahren

- Abbildung **E2**
Netzanschlussleitung über Netzkabeleinzug einziehen und Zubehör am Gerät verstauen.
Gerät in trockenen Räumen aufbewahren.

Pflege und Wartung

⚠ **Gefahr**

Vor allen Pflege- und Wartungsarbeiten das Gerät ausschalten und den Netzstecker ziehen.

Reparaturarbeiten und Arbeiten an elektrischen Bauteilen dürfen nur vom autorisierten Kundendienst durchgeführt werden.

⚠ **Achtung**

Keine Scheuermittel, Glas- oder Allzweckreiniger verwenden! Gerät niemals in Wasser tauchen.

- Gerät und Zubehörteile aus Kunststoff mit einem handelsüblichen Kunststoffreiniger pflegen.
- Behälter und Zubehör bei Bedarf mit Wasser ausspülen und vor der Weiterverwendung trocknen.
- Abbildung **F1**
Patronenfilter bei Bedarf nur unter fließendem Wasser reinigen, nicht abreiben oder abbürsten. Vor dem Einbau vollständig trocknen lassen.

Hilfe bei Störungen

Netzkabeleinzug funktioniert nicht

- Netzkabel ist vermutlich verschmutzt, Netzkabel reinigen.

Nachlassende Saugleistung

Lässt die Saugleistung des Gerätes nach, bitte folgende Punkte prüfen.

- Zubehör, Saugschlauch oder Saugrohre sind verstopft, Verstopfung mit einem Stock entfernen.
- Filterbeutel ist voll, neuen Filterbeutel einsetzen.
(siehe Beschreibung / Abbildung **A2**)
- Patronenfilter ist verschmutzt:
Patronenfilter abklopfen, bei Bedarf unter fließendem Wasser reinigen.
(siehe Beschreibung / Abbildung **F1**)
- Beschädigten Patronenfilter wechseln.

Technische Daten

Spannung 1~50/60 Hz	220 - 240	V
Leistung P_{nenn}	1400	W
Leistung P_{max}	1600	W
Netzabsicherung (träge)	10	A
Behältervolumen	25	l
Wasseraufnahme mit Handgriff	15	l
Wasseraufnahme mit Bo- dendüse	13	l
Netzkabel	H 05VV-F2x1	
Schalldruckpegel (EN 60704-2-1)	69	dB(A)
Gewicht (ohne Zubehör)	7,7	kg

Technische Änderungen vorbehalten!

Contents

General notes	EN . . . 5
Safety instructions	EN . . . 6
Description of the Appliance	EN . . . 6
Operation	EN . . . 7
Maintenance and care	EN . . . 8
Troubleshooting	EN . . . 9
Technical specifications	EN . . . 9

General notes

Dear Customer,



Please read and comply with these original instructions prior to the initial operation of your appliance and store them for later use or subsequent owners.

Proper use

The appliance is intended for use as a Multi-Purpose Vac corresponding to the descriptions given in these operating instructions and the safety notes.

This appliance has been designed for use in private households and is not intended for commercial use.

- Protect the unit from rain. Do not store outside.
- **Caution:** Always use a pre-separator while vacuuming ashes and soot (order no. 2.863-139).

Please use this appliance only with accessories and spare parts approved by KÄRCHER. The manufacturer is not responsible for any damages that may occur on account of improper use or wrong operations.

Environmental protection



The packaging material can be recycled. Please do not place the packaging into the ordinary refuse for disposal, but arrange for the proper recycling.



Old appliances contain valuable materials that can be recycled. Please arrange for the proper recycling of old appliances. Please dispose your old appliances using appropriate collection systems.

Disposing the filters and filter bags

Filters and filter bags are made from environment-friendly materials.

They can therefore be disposed off through the normal household garbage provided you have not sucked in substances that are not permitted to be thrown into household garbage.

Notes about the ingredients (REACH)

You will find current information about the ingredients at:

www.kaercher.com/REACH

Customer Service

Our KÄRCHER branch will be pleased to help you further in the case of questions or faults.

(See address on the reverse)

Ordering spare parts and special attachments

At the end of the operating instructions you will find a selected list of spare parts that are often required.

You can procure the spare parts and the attachments from your dealer or your KÄRCHER branch office.

(See address on the reverse)

Warranty

The terms of the guarantee applicable in each country have been published by our respective national distributors. We will repair possible faults on your unit free of charge within the warranty period, insofar as the faults are caused by material defects or defective workmanship. Guarantee claims should be addressed to your dealer or the nearest authorized customer service centre, and supported by documentary evidence of purchase.

(See address on the reverse)

Safety instructions

- This appliance is not intended for use by persons with limited physical, sensory or mental capacities or lack of experience and/or skills, unless such persons are accompanied and supervised by a person in charge of their safety or if they received precise instructions on the use of this appliance.
- Children must only use this appliance if they are older than 8 and if they are supervised by a person responsible for their safety or if they are instructed on the use of the appliance by such person.
- Keep packaging film away from children - risk of suffocation!
- Switch the appliance off after every use and prior to every cleaning/maintenance procedure.
- Risk of fire. Do not vacuum up any burning or glowing objects.
- The appliance may not be used in areas where a risk of explosion is present.

⚠ Electrical connection

The appliance may only be connected to alternating current. The voltage must correspond with the type plate on the appliance.

⚠ Risk of electric shock

Never touch the mains plug and the socket with wet hands.

Do not pull the plug from the socket by pulling on the connecting cable.

Check the power cord with mains plug for damage before every use. If the power cord is damaged, please arrange immediately for the exchange by an authorized customer service or a skilled electrician.

To avoid accidents due to electrical faults we recommend the use of sockets with a line-side current-limiting circuit breaker (max. 30 mA nominal tripping current).

⚠ Caution

Certain materials may produce explosive vapours or mixtures when agitated by the suction air!

Never vacuum up the following materials:

- Explosive or combustible gases, liquids and dust particles (reactive dust particles)
- Reactive metal dust particles (such as aluminium, magnesium, zinc) in combination with highly alkaline or acidic detergents
- Undiluted, strong acids and alkalies
- Organic solvents (such as petrol, paint thinners, acetone, heating oil).

In addition, these substances may cause the appliance materials to corrode.

Description of the Appliance

Illustrations on fold-out page!

When unpacking the product, make sure that no accessories are missing and that none of the package contents have been damaged. If you detect any transport damages please contact your dealer.



1 Suction hose connection

To connect the suction hose during vacuuming.

Note: In order to disconnect it, push down with your thumb and pull the suction hose out.

2 Blowing connection

Connect the suction hose to the blower connection, this will activate the blower function.

3 Carrying handle

To carry the appliance or to remove the appliance head after unlocking.

4 Accessory compartment, appliance head

This accessory compartment allows the storage of suction nozzles on the appliance.

5 Key for mains cable retraction

6 Accessory compartment, hook

This accessory compartment allows the storage of the suction hose and the suction nozzles.

7 Rotary switch (ON/OFF)

Position I: Suction or blowing

Position 0: Appliance is switched off

8 Parking position

9 Accessory storage container

This accessory compartment allows the storage of the suction pipes or other accessories.

10 Turning lock

The turning lock is also used to lock the appliance head and the container. To unlock, turn the turning lock all the way into the direction of the arrow until you clear the lock.

11 Steering roller

12 Filter bag

Note: Do not use a filter bag for wet vacuuming!

Recommendation: To vacuum fine dust, use the filter bag.

13 Cartridge filter

The cartridge filter must always be installed - with wet and dry vacuuming.

Note: Let the wet cartridge filter dry prior to using it for dry vacuuming.

14 Suction hose with handle

15 Suction tubes 2 x 0.5 m

16 Floor nozzle (with switching lever)

For vacuuming dust from hard surfaces and carpets:

Lever on symbol  for carpets

Lever on symbol  for hard surfaces

17 Crevice nozzle

For edges, joints, heaters and hard to reach locations.

18 Upholstery nozzle

For cleaning upholstered furniture, mattresses, laced curtains, etc.

Operation

⚠ Always work with an inserted cartridge filter - during wet as well as dry vacuum cleaning!

Before Startup

→ Illustration **A 1**

Mount loose parts delivered with appliance prior to start-up.

→ Illustration **A 2**

Recommendation: To vacuum fine dust, use the filter bag.

Start up

→ Illustration **B 1**

Connect accessories.

→ Illustration **B 2**

Plug in the main plug.

→ Illustration **B 3**

Turn on the machine.

Dry vacuum cleaning

⚠ **Work only with a dry cartridge filter!**

Recommendation: To vacuum fine dust, use the filter bag.

(see *description / illustration* )

→ The filling level of the filter bag depends on the dirt that is sucked in.

The filter bag needs to be replaced more frequently while sucking in fine dust, sand, etc.

Clogged filter bags can burst - therefore make sure to replace the filter bag in a timely manner!

→ **Caution:** Always use a pre-separator while vacuuming ashes and soot (order no. 2.863-139).

Wet vacuum cleaning

→ Attach the accessories to vacuum moisture or wetness to the suction pipes or directly to the handle.

⚠ **Caution:**

Do not use a filter bag!

Immediately switch the appliance off if foam forms or liquids escape!

Note: *If the container is full a float closes the suction opening and the appliance works at a higher speed. Switch off the appliance immediately and empty the container.*

Blowing function

Cleaning hard to reach locations or, where vacuuming is not possible, like leaves from a gravel bed.

→ Illustration 

Connect the suction hose to the blower connection, this will activate the blower function.

Interrupting operation

→ Turn off the appliance.

→ Illustration 

Hook the floor nozzle into the parking position.

Finish operation

→ Turn off the appliance and disconnect the mains plug.

Empty the container

→ Illustration 

Remove the appliance head and empty the reservoir.

Storing the appliance

→ Illustration 

Stow away the mains cable, the mains cable retraction and accessory in the appliance.

Store the appliance in a dry room.

Maintenance and care

⚠ **Danger**

Turn off the appliance and remove the mains plug prior to any care and maintenance work.

Repair works may only be performed by the authorised customer service.

⚠ **Caution**

Do not use abrasives, glass or universal cleaners! Never immerse the appliance in water.

→ Clean the appliance and accessory parts made of plastic with a commercial plastic cleaner.

→ If required, rinse the container and accessories with water properly and dry them before reuse.

→ Illustration 

Only clean the cartridge filter under running water; do not wipe or brush. Let it dry completely prior to installation.



Troubleshooting

Mains cable retraction does not function

- The mains cable is probably dirty, clean the mains cable.

Decreasing cleaning power

If the cleaning power of the appliance deteriorates please check the following:

- Accessories, suction hose or suction tubes are clogged, please remove the obstruction using a stick.
- Filter bag is full, install new filter bag.
(see description / illustration )
- Cartridge filter is dirty:
Knock the dirt off the cartridge filter, clean it under running water if necessary.
(see description / illustration )
- Replace damaged cartridge filter.

Technical specifications

Voltage 1~50/60 Hz	220 - 240	V
Output P _{nom}	1400	W
Output P _{max}	1600	W
Mains fuse (slow-blow)	10	A
Container capacity	25	l
Water intake with handle	15	l
Water intake with floor nozzle	13	l
Power cord	H 05VV-F2x1	
Sound pressure level (EN 60704-2-1)	69	dB(A)
Weight (without accessories)	7,7	kg

Subject to technical modifications!

Table des matières

Consignes générales	FR . . . 5
Consignes de sécurité	FR . . . 6
Description de l'appareil	FR . . . 6
Utilisation	FR . . . 7
Entretien et maintenance	FR . . . 9
Assistance en cas de panne	FR . . . 9
Caractéristiques techniques	FR . . . 9

Consignes générales

Cher client,



Lire cette notice originale avant la première utilisation de votre appareil, se comporter selon ce qu'elle requiert et la conserver pour une utilisation ultérieure ou pour le propriétaire futur.

Utilisation conforme

Cet appareil est conçu pour l'aspiration de liquides et de poussières, conformément aux descriptions et consignes de sécurité stipulées dans ce mode d'emploi.

Cet appareil ne doit être utilisé que pour un usage domestique.

- Protéger l'appareil de la pluie. Ne pas l'entreposer à l'extérieur.
- **Attention** : en cas d'aspiration de cendre et de suie, utiliser le préséparateur (n° de commande 2.863-139).

Seuls des accessoires et des pièces de rechange d'origine autorisés par Kärcher® doivent être utilisés.

Le fabricant décline toute responsabilité en cas de dommages dus à une utilisation non conforme ou incorrecte de l'appareil.

Protection de l'environnement



Les matériaux constitutifs de l'emballage sont recyclables. Ne pas jeter les emballages dans les ordures ménagères, mais les remettre à un système de recyclage.



Les appareils usés contiennent des matériaux précieux recyclables lesquels doivent être apportés à un système de recyclage. Pour cette raison, utilisez des systèmes de collecte adéquats afin d'éliminer les appareils usés.

Élimination du filtre et du sac du filtre

Le filtre et le sac du filtre sont fabriqués en matériaux recyclables.

S'ils ne contiennent aucune substance aspirée dont l'élimination est interdite dans les déchets ménagers, vous pouvez les jeter dans les déchets ordinaires.

Instructions relatives aux ingrédients (REACH)

Les informations actuelles relatives aux ingrédients se trouvent sous :

www.kaercher.com/REACH

Service après-vente

Notre succursale Kärcher® se tient à votre entière disposition pour d'éventuelles questions ou problèmes.

(Adresse au dos)

Commande de pièces détachées et d'accessoires spécifiques

Une sélection des pièces de rechange utilisées le plus se trouve à la fin du mode d'emploi.

Vous obtiendrez des pièces détachées et des accessoires chez votre revendeur ou auprès d'une filiale Kärcher®.

(Adresse au dos)

Garantie

Dans chaque pays, les conditions de garantie en vigueur sont celles publiées par notre société de distribution responsable. Nous éliminons gratuitement d'éventuelles pannes sur l'appareil au cours de la durée de la garantie, dans la mesure où une erreur de matériau ou de fabrication en sont la cause. En cas de recours en garantie, il faut s'adresser avec le bon d'achat au revendeur respectif ou au prochain service après-vente.

(Adresse au dos)

Consignes de sécurité

- Cet appareil n'est pas destiné à être utilisé par des personnes ayant des capacités physiques, sensorielles ou mentales réduites ou manquant d'expérience et/ou de connaissances, sauf si ces mêmes personnes sont sous la supervision d'une personne responsable de leur sécurité ou ont été formées à l'utilisation de l'appareil.
- Des enfants ne peuvent utiliser l'appareil que s'ils ont plus de 8 ans et s'ils sont sous la surveillance d'une personne compétente ou s'ils ont reçu de sa part des instructions d'utilisation de l'appareil.
- Tenir les films plastiques d'emballages hors de portée des enfants, risque d'étouffement !
- Mettre l'appareil hors service après chaque utilisation et avant chaque nettoyage/entretien.
- Risque d'incendie. N'aspirer aucun objet enflammé ou incandescent.
- Il est interdit d'utiliser l'appareil dans des zones présentant des risques d'explosion.

⚠ Raccordement électrique

L'appareil doit être raccordé uniquement au courant alternatif. La tension doit être identique avec celle indiquée sur la plaque signalétique de l'appareil.

⚠ Risque de choc électrique

Ne jamais saisir la fiche secteur ni la prise de courant avec des mains humides.
Ne pas débrancher la fiche secteur en tirant le câble d'alimentation.

Vérifier avant chaque utilisation que le câble et la fiche secteur ne sont pas endommagés. Un câble d'alimentation endommagé doit immédiatement être remplacé par le service après-vente ou un électricien agréé. Pour éviter des accidents électriques nous recommandons d'utiliser des prises de courant avec un interrupteur de protection contre les courants de fuite placé en amont (courant de déclenchement nominal maximal de 30 mA).

⚠ Attention

Des substances déterminées peuvent provoquer la formation de vapeurs ou de mélanges explosifs par tourbillonnement avec l'air aspiré.

Ne jamais aspirer les substances suivantes:

- Des gazes, liquides et poussières (poussières réactives) explosifs ou inflammables
- Poussières réactives de métal (p.ex. aluminium, magnésium, zinc) en rapport avec des détergents alcalins et acides
- Acides forts et lessives non diluées
- Solvants organiques (p.ex. essence, dilutif de couleur, acétone, fuel).

Par ailleurs, elles peuvent s'avérer agressives pour les matériaux utilisés sur l'appareil.

Description de l'appareil

Illustrations, cf. côté escamotable !



Contrôler le matériel lors du déballage pour constater des accessoires manquants ou des dommages. Si des dégâts dus au transport sont constatés, il faut en informer le revendeur.

1 Raccord du tuyau d'aspiration

Pour le raccord du tuyau d'aspiration lors de l'aspiration.

Remarque : pour le retirer, presser le cran d'arrêt du pouce et retirer le flexible d'aspiration.

2 Raccord de soufflerie

Insérer le flexible d'aspiration dans le raccord de soufflage pour activer la fonction de soufflage.

3 Poignée de transport

Pour porter l'appareil ou pour retirer la tête de l'appareil après le déverrouillage.

4 Logement des accessoires de la tête de l'appareil

Le logement d'accessoires permet le rangement de buses d'aspiration sur la tête de l'appareil.

5 Touche d'enroulement du câble d'alimentation

6 Crochet de logement d'accessoires

Ce logement d'accessoires permet le rangement du flexible d'aspiration et des buses d'aspiration.

7 Commutateur rotatif (MARCHE/ARRÊT)

Position I : aspirer ou souffler.

Position 0 : appareil hors circuit.

8 Position de stationnement

9 Réservoir de logement d'accessoires

Ce logement d'accessoires permet le rangement de tuyaux d'aspiration et d'autres accessoires.

10 Fermeture rotative

La fermeture rotative sert à verrouiller la tête de l'appareil et le réservoir. Pour le déverrouillage, tourner la fermeture rotative dans le sens de la flèche, jusqu'à ce que le verrouillage soit débloqué.

11 Galet de direction

12 Sac filtrant

Remarque : pour l'aspiration humide, le sac filtrant ne doit pas être mise en place !

Recommandation : Mettre le sac filtrant en place pour aspirer les poussières fines.

13 Filtre-cartouche

La cartouche filtrante doit toujours être mise en place, aussi bien pour l'aspiration humide que pour l'aspiration à sec.

Remarque : avant de les utiliser pour l'aspiration à sec, laisser sécher les cartouches filtrantes mouillées.

14 Flexible d'aspiration avec poignée

15 Tubes d'aspiration 2 x 0,5 m

16 Buse de sol (avec levier de commutation)

Pour l'aspiration de sols durs et de moquettes :

levier sur le symbole  pour moquettes
levier sur le symbole  pour sols durs

17 Suceur fente

Pour les arêtes, les joints, les radiateurs et les zones difficilement accessibles.

18 Buse-brosse pour coussins

Pour aspirer des meubles rembourrés, des matelas, des rideaux, etc.

Utilisation

⚠ Travailler toujours avec filtre cartouche posé, ou à l'aspiration de poussières ou à l'aspiration liquides!

Avant la mise en service

→ Illustration **A-1**

Monter les pièces jointes en vrac à l'appareil avant la mise en service.

→ Illustration **A-2**

Recommandation : Mettre le sac filtrant en place pour aspirer les poussières fines.

Mise en service

- Illustration **B1**
Raccorder les accessoires.
- Illustration **B2**
Brancher la fiche secteur.
- Illustration **B3**
Allumer l'appareil.

Aspiration de poussières

⚠ **Travailler uniquement avec un filtre cartouche sec!**

Recommandation : Mettre le sac filtrant en place pour aspirer les poussières fines. (voir la description / illustration **A2**)

- Le niveau de remplissage du sac à poussière dépend de la saleté aspirée. En cas de poussière fine, sable etc... le sac à poussière doit être changé plusieurs fois.

Les sacs filtrants colmatés pouvant éclater, remplacer le sac filtrant à temps !

- **Attention** : en cas d'aspiration de cendre et de suie, utiliser le préséparateur (n° de commande 2.863-139).

Aspiration humide

- Pour aspirer l'humidité, ou bien le mouillé, brancher l'accessoire souhaité sur le tube d'aspiration, ou bien directement sur la poignée.

⚠ **Attention** :

Ne pas utiliser de sachet filtre !

Eteindre l'appareil immédiatement en cas de formation de mousse ou de sortie de liquide!

Remarque : Dès que la cuve est pleine, un flotteur obture l'ouverture d'aspiration et la vitesse de rotation augmente. Arrêter immédiatement l'appareil et vider la cuve.

Soufflage

Nettoyage d'endroits difficilement accessibles ou là où l'aspiration s'avère impossible, par exemple feuilles sur lit de cailloux.

- Illustration **C1**
Insérer le flexible d'aspiration dans le raccord de soufflage pour activer la fonction de soufflage.

Interrompre le fonctionnement

- Mettre l'appareil hors tension.
- Illustration **D1**
Accrocher la buse de sol en position de repos.

Fin de l'utilisation

- Eteindre l'appareil et retirer la fiche du secteur.

Vider le réservoir

- Illustration **E1**
Enlever la tête de l'appareil et vider le réservoir.

Ranger l'appareil

- Illustration **E2**
Rentrer le câble d'alimentation par l'enrouleur de câble et ranger l'accessoire sur l'appareil.
Stocker l'appareil dans des locaux secs.

Entretien et maintenance

⚠ Danger

Avant tout travail d'entretien et de maintenance, mettre l'appareil hors tension et débrancher la fiche secteur.

Seul le service après-vente agréé est autorisé à effectuer des travaux de réparation ou des travaux concernant les pièces électriques de l'appareil.

⚠ Attention

N'utiliser aucun produit moussant, pour vitres ou multi-usage ! Ne jamais plonger l'appareil dans l'eau.

- Entretien de l'appareil et des accessoires plastique au moyen d'un nettoyant plastique disponible dans le commerce.
- Rincer cuve et accessoires à l'eau si nécessaire et les sécher avant toute réutilisation.
- Illustration **F1**

Si nécessaire, ne nettoyer la cartouche filtrante qu'à l'eau claire, sans la frotter, ni la brosser. La faire complètement sécher avant le montage.

Assistance en cas de panne

L'enroulement automatique du câble ne fonctionne pas

- Le câble est vraisemblablement encrassé ; le nettoyer.

Faible puissance d'aspiration

Si la puissance d'aspiration baisse, veuillez vérifier les points suivants.

- Accessoires, tuyau d'aspiration ou tubes d'aspiration colmatés, éliminer le colmatage avec un bâton.
- Le sac filtrant est plein ; mettre un nouveau sac filtrant en place.
(voir la description / illustration **A2**)
- La cartouche filtrante est encrassée : Tapoter la cartouche filtrante, la nettoyer le cas échéant à l'eau courante.
(voir la description / illustration **F1**)
- Remplacer la cartouche filtrante endommagée.

Caractéristiques techniques

Tension	220 - V
1~50/60 Hz	240
Puissance P_{nom}	1400 W
Puissance P_{max}	1600 W
Protection du réseau (à action retardée)	10 A
Volume de la cuve	25 l
Arrivée d'eau avec poignée	15 l
Arrivée d'eau avec buse de sol	13 l
Câble d'alimentation	H 05VV-F2x1
Niveau de pression acoustique (EN 60704-2-1)	69 dB(A)
Poids (sans accessoire)	7,7 kg

Sous réserve de modifications techniques !

Indice

Avvertenze generali	IT . . .	5
Norme di sicurezza	IT . . .	6
Descrizione dell'apparecchio	IT . . .	6
Uso	IT . . .	7
Cura e manutenzione	IT . . .	9
Guida alla risoluzione dei guasti	IT . . .	9
Dati tecnici	IT . . .	9

Avvertenze generali

Gentile cliente,



Prima di utilizzare l'apparecchio per la prima volta, leggere le presenti istruzioni originali, seguirle e conservarle per un uso futuro o in caso di rivendita dell'apparecchio.

Uso conforme a destinazione

L'apparecchio, in relazione alle descrizioni e norme di sicurezza esposte in questo manuale d'uso, è previsto per l'utilizzo come aspiratore solidi liquidi.

Questo apparecchio è concepito per il solo uso domestico e non deve essere adibito ad uso commerciale o industriale.

- Proteggere l'apparecchio contro la pioggia. Depositare l'apparecchio soltanto in ambienti chiusi.
- **Attenzione:** Per l'aspirazione di cenere e fuliggine, utilizzare un preseparatoro (N. d'ordine 2.863-139).

Utilizzate questo apparecchio solo con accessori e pezzi di ricambio KÄRCHER.

Il produttore non è responsabile per eventuali danni causati dall'uso improprio e/o uso che non corrisponde a quello conforme a destinazione.

Protezione dell'ambiente



Tutti gli imballaggi sono riciclabili. Gli imballaggi non vanno gettati nei rifiuti domestici, ma consegnati ai relativi centri di raccolta.



Gli apparecchi dimessi contengono materiali riciclabili preziosi e vanno perciò consegnati ai relativi centri di raccolta. Si prega quindi di smaltire gli apparecchi dimessi mediante i sistemi di raccolta differenziata.

Smaltimento di filtro e sacchetto filtrante

Il filtro e il sacchetto filtrante sono realizzati in materiale ecologico.

Se non contengono sostanze aspirate vietate per i rifiuti domestici, possono essere smaltiti con i normali rifiuti domestici.

Avvertenze sui contenuti (REACH)

Informazioni aggiornate sui contenuti sono disponibili all'indirizzo:

www.kaercher.com/REACH

Servizio assistenza

In caso di domande o anomalie la filiale KÄRCHER è felice di poterla aiutare. (Indirizzo vedi retro)

Ordinare ricambi e accessori speciali

La lista dei pezzi di ricambio più comuni è riportata alla fine del presente manuale d'uso.

I ricambi e gli accessori sono reperibili presso il rivenditore di fiducia o una filiale KÄRCHER.

(Indirizzo vedi retro)

Garanzia

In tutti i paesi sono valide le condizioni di garanzia pubblicate dalla nostra società di vendita competente. Entro il termine di garanzia eliminiamo gratuitamente eventuali guasti all'apparecchio, se causati da un difetto di materiale o di produzione. Nei casi previsti dalla garanzia si prega di rivolgersi al proprio rivenditore, oppure al più vicino centro di assistenza autorizzato, esibendo lo scontrino di acquisto.

(Indirizzo vedi retro)

Norme di sicurezza

- Questo apparecchio non è indicato per essere usato da persone con delle limitate capacità fisiche, sensoriali o mentali e da persone che abbiano poca esperienza e/o conoscenza dello strumento a meno che non vengano supervisionati per la loro sicurezza da una persona incaricata o che abbiano da questa ricevuto istruzioni su come usare l'apparecchio.
- I bambini possono utilizzare l'apparecchio soltanto se sono maggiori di 8 anni e vengono supervisionati per la loro sicurezza da una persona incaricata o che abbiano da questa ricevuto istruzioni su come usare.
- Tenere le pellicole di imballaggio fuori dalla portata dei bambini. Rischio di asfissia!
- Disattivare l'apparecchio dopo ogni impiego e prima di ogni pulizia/manutenzione.
- Pericolo d'incendio. Non aspirare oggetti brucianti o ardenti.
- E' vietato l'utilizzo in ambienti a rischio di esplosione.

⚠ Collegamento elettrico

Collegare l'apparecchio solo a corrente alternata. La tensione deve corrispondere a quella indicata sulla targhetta dell'apparecchio.

⚠ Pericolo di scosse elettriche

Non toccare mai la spina e la presa con le mani bagnate.

Non staccare la spina dalla presa tirando il cavo di collegamento.

Prima di ogni utilizzo controllare che il cavo di allacciamento e la spina di alimentazione non presentino danni. Far sostituire immediatamente il cavo di allacciamento danneggiato dal servizio clienti autorizzato/da un elettricista specializzato.

Per evitare incidenti elettrici raccomandiamo di collegare l'apparecchio a prese elettriche dotate di interruttore differenziale (con corrente differenziale nominale I_{dn} non superiore a 30 mA).

⚠ Attenzione

Determinate sostanze possono formare Insieme all'aria di aspirazione vapori e miscele esplosivi.

Non aspirare mai le seguenti sostanze:

- gas esplosivi o infiammabili, liquidi e polveri (polveri reattive)
- Polveri di metallo reattive (ad es. alluminio, magnesio, zinco) insieme a detergenti fortemente alcalini ed acidi
- Acidi e soluzioni alcaline allo stato puro
- Soluzioni organiche (ad es. benzina, diluenti per vernici, acetone o gasolio).

Queste sostanze possono inoltre corrodere i materiali dell'apparecchio.

Descrizione dell'apparecchio

Figure riportate sulla pagina pieghevole!



Durante il disimballaggio controllare l'eventuale mancanza di accessori o la presenza di danni del contenuto. Nel caso in cui si riscontrino danni dovuti al trasporto, informare immediatamente il proprio rivenditore.

1 Raccordo tubo flessibile di aspirazione

Per il collegamento del tubo flessibile per l'aspirazione.

Nota: Per la rimozione premere con il pollice ed estrarre il tubo flessibile di aspirazione.

2 Raccordo di soffiatura

Inserire il tubo flessibile di aspirazione nell'apposito attacco. In questo modo la funzione di soffiaggio è attivata.

3 Maniglia di trasporto

Per trasportare l'apparecchio o per rimuovere la testa dell'apparecchio dopo lo sblocco.

4 Alloggio accessori, testa dell'apparecchio

Questo alloggiamento per gli accessori consente di conservare le bocchette di aspirazione sulla testa dell'apparecchio.

5 Tasto avvolgimento cavo di alimentazione

6 Alloggio accessori, gancio

Questo alloggiamento per gli accessori consente di conservare il tubo flessibile di aspirazione e le bocchette di aspirazione.

7 Interruttore girevole (ON/OFF)

Posizione I: Aspirazione o soffiatura.
Posizione 0: l'apparecchio è spento.

8 Posizione parcheggio

9 Alloggio accessori, contenitore

Questo alloggiamento per gli accessori consente di conservare i tubi di aspirazione o altri accessori.

10 Tappo girevole

Il tappo girevole serve per la chiusura della testa dell'apparecchio e del recipiente. Per lo sbloccaggio del tappo girevole ruotare in senso della freccia fino a liberare il bloccaggio.

11 Ruota pivottante

12 Sacchetto filtro

Nota: Per l'aspirazione di liquidi non usare alcun sacchetto filtro!

Suggerimento: Per l'aspirazione di polvere fine inserire il sacchetto filtro.

13 Filtro a cartuccia



Il filtro a cartuccia deve essere inserito sempre, sia per l'aspirazione di liquidi che per l'aspirazione a secco.

Nota: Prima di riutilizzare il filtro a cartuccia per l'aspirazione a secco è necessario asciugarlo.

14 Tubo flessibile di aspirazione con impugnatura

15 Tubi rigidi di aspirazione 2 x 0,5 m

16 Bocchetta pavimenti (con leva di commutazione)

Per l'aspirazione di superfici dure e tappeti:
Leva su simbolo  per tappeti
Leva su simbolo  per superfici dure

17 Bocchetta fessure

Per bordi, giunti, radiatori e zone difficilmente accessibili.

18 Bocchetta poltrone

Per aspirare mobili imbottiti, materassi, tende e simili.

Uso

⚠ Lavorare sempre con il filtro a cartuccia inserito sia durante l'aspirazione a secco e di liquidi.

Prima della messa in funzione

→ Figura **A 1**

Prima della messa in funzione montare i componenti singoli dell'apparecchio.

→ Figura **A 2**

Suggerimento: Per l'aspirazione di polvere fine inserire il sacchetto filtro.

Messa in funzione

- Figura **B1**
Montare gli accessori
- Figura **B2**
Inserire la spina di alimentazione.
- Figura **B3**
Accendere l'apparecchio.

Aspirazione a secco

⚠ **Lavorare solo con il filtro a cartuccia asciutto.**

Suggerimento: Per l'aspirazione di polveri fine inserire il sacchetto filtro.

(vedi descrizione / figura **A2**)

- Il livello di riempimento del sacchetto filtrante dipende dallo sporco che viene aspirato.

Nel caso di polveri fini, sabbia, ecc. sostituire spesso il sacchetto filtrante.

Il sacchetto filtrante usurato può scoppiare, pertanto va sostituito in tempo!

- **Attenzione:** Per l'aspirazione di cenere e fuliggine, utilizzare un preseparatoro (N. d'ordine 2.863-139).

Aspirazione liquidi

- Per aspirare l'umidità o liquidi montare l'accessorio sul tubo di aspirazione o direttamente sulla maniglia.

⚠ **Attenzione:**

Non usare il sacchetto filtro!

In caso di formazione di schiuma o fuoriuscita di liquido, spegnere immediatamente l'apparecchio!

Avviso: se il vano raccolta è pieno, un galleggiante chiude l'apertura di aspirazione e l'apparecchio gira ad una maggiore velocità. Spegnere immediatamente l'apparecchio e vuotare il vano raccolta.

Funzione di soffiatura

Pulizia di punti difficilmente accessibili o in cui l'aspirazione non è possibile, ad es. foglie dal letto di ghiaia.

- Figura **C1**
Inserire il tubo flessibile di aspirazione nell'apposito attacco. In questo modo la funzione di soffiaggio è attivata.

Interrompere il funzionamento

- Spegner l'apparecchio.
- Figura **D1**
Agganciare la bocchetta per pavimenti nella posizione di parcheggio.

Dopo l'uso

- Spegner l'apparecchio e staccare la spina.

Svuotare il contenitore

- Figura **E1**
Rimuovere la testa dell'apparecchio e svuotare il serbatoio.

Deposito dell'apparecchio

- Figura **E2**
Avvolgere il cavo di allacciamento alla rete tramite l'avvolgicavo e conservare gli accessori nell'apparecchio.
Conservare l'apparecchio in luoghi asciutti.

Cura e manutenzione

⚠ **Pericolo**

Prima di ogni intervento di cura e di manutenzione, spegnere l'apparecchio e staccare la spina.

Lavori di riparazione e lavori sugli impianti elettrici possono essere effettuati solo dal servizio clienti autorizzato.

⚠ **Attenzione**

Non usare detergenti abrasivi, detergenti per il vetro o detergenti universali! Non immergere mai l'apparecchio in acqua.

- Pulire l'apparecchio e gli accessori in plastica con un normale detergente per materiale sintetico.
- Sciacquare all'occorrenza il contenitore e gli accessori con dell'acqua ed asciugarli prima del loro riutilizzo.
- Figura **F1**

All'occorrenza pulire il filtro a cartuccia solo sotto acqua corrente; non strofinare o spazzolare. Asciugarlo completamente prima di inserirlo.

Guida alla risoluzione dei guasti

L'avvolgimento del cavo di alimentazione non funziona

- Il cavo di alimentazione probabilmente è sporco, pulire il cavo.

Diminuzione della potenza di aspirazione

Se la potenza di aspirazione dell'apparecchio diminuisce, controllare i seguenti punti.

- Accessori, tubo flessibile di aspirazione o tubi di aspirazione otturati. Eliminare le otturazioni con un bastoncino.
- Il sacchetto filtrante è pieno. Inserire un nuovo sacchetto.
(vedi descrizione / figura **A2**)
- Il filtro a cartuccia è sporco:
Battere il filtro a cartuccia ed all'occorrenza pulirlo sotto acqua corrente.
(vedi descrizione / figura **F1**)
- Sostituire il filtro a cartuccia danneggiato.

Dati tecnici

Tensione 1~50/60 Hz	220 - 240	V
Potenza P_{nom}	1400	W
Potenza P_{max}	1600	W
Protezione rete (fusibile ritardato)	10	A
Capacità vano raccolta	25	l
Assorbimento di acqua con impugnatura	15	l
Assorbimento di acqua con bocchetta per pavimenti	13	l
Cavo di alimentazione	H 05VV-F2x1	
Pressione acustica (EN 60704-2-1)	69	dB(A)
Peso (senza accessori)	7,7	kg

Con riserva di modifiche tecniche!

Inhoud

Algemene instructies	NL . . . 5
Veiligheidsinstructies	NL . . . 6
Beschrijving apparaat.	NL . . . 6
Bediening	NL . . . 7
Onderhoud	NL . . . 8
Hulp bij storingen	NL . . . 9
Technische gegevens.	NL . . . 9

Algemene instructies

Beste klant,



Lees vóór het eerste gebruik van uw apparaat deze originele gebruiksaanwijzing, ga navenant te werk en bewaar deze voor later gebruik of voor een latere eigenaar.

Doelmatig gebruik

Het apparaat is volgens de in deze gebruiksaanwijzing gegeven beschrijvingen en de veiligheidsinstructies bestemd voor het gebruik als droog-/natzuiger.

Dit apparaat is voor privé-gebruik ontwikkeld en is niet bedoeld voor industrieel gebruik.

- Het apparaat tegen regen beschermen. Niet buiten opslaan.
- **Let op:** Het zuigen van as en roet alleen met voorafscheider (Bestelnr. 2.863-139).

Gebruik voor dit apparaat alleen met door KÄRCHER toegestane accessoires en onderdelen.

De fabrikant is niet aansprakelijk voor eventuele schade die ontstaat wanneer het apparaat niet volgens de voorschriften of op een verkeerde manier wordt gebruikt.

Zorg voor het milieu



Het verpakkingsmateriaal is herbruikbaar. Deponeer het verpakkingsmateriaal niet bij het huishoudelijk afval, maar bied het aan voor hergebruik.



Onbruikbaar geworden apparaten bevatten waardevolle materialen die geschikt zijn voor hergebruik. Lever de apparaten daarom in bij een inzamelpunt voor herbruikbare materialen.

Afvoer van filters en filterzakken

Filters en filterzakken zijn gemaakt van milieuvriendelijk materiaal.

Voor zover ze geen opgezogen substanties bevatten die niet via het huishoudelijke afval verwijderd mogen worden, mogen ze via het normale huisafval afgevoerd worden.

Aanwijzingen betreffende de inhoudsstoffen (REACH)

Huidige informatie over de inhoudsstoffen vindt u onder:

www.kaercher.com/REACH

Klantenservice

Bij vragen of storingen helpt onze KÄRCHER-filiaal u graag verder. (adres zie achterzijde)

Bestelling van reserveonderdelen en bijzondere toebehoren

Een selectie van de meest frequent benodigde reserveonderdelen vindt u achteraan in de gebruiksaanwijzing.

Reserveonderdelen en toebehoren zijn verkrijgbaar bij uw handelaar of uw KÄRCHER-filiaal.

(adres zie achterzijde)

Garantie

In elk land gelden de door onze hiervoor verantwoordelijke verkoopmaatschappij uitgegeven garantievoorwaarden. Eventuele storingen aan het apparaat verhelpen wij zonder kosten binnen de garantietermijn als een materiaal of fabrieksfout hiervan de oorzaak is. Neem bij klachten binnen de garantietermijn contact op met uw leverancier of de dichtstbijzijnde klantenservicewerkplaats en neem de accessoires en uw aankoopbewijs mee. (adres zie achterzijde)

Veiligheidsinstructies

- Dit apparaat is niet geschikt voor gebruik door personen met beperkte fysieke, sensorische of geestelijke capaciteiten of voor gebruik door personen met te weinig ervaring en / of kennis, tenzij ze worden bijgestaan door een veiligheidsverantwoordelijke of tenzij deze instructies gegeven heeft over het gebruik van het product.
- Kinderen mogen het apparaat enkel gebruiken wanneer ze ouder zijn dan 8 jaar en wanneer ze onder toezicht staan van een veiligheidsverantwoordelijke of van die persoon instructies hebben gekregen over de manier waarop het apparaat wordt gebruikt.
- Verpakkingsfolie buiten het bereik van kinderen houden, er bestaat verstikkingsgevaar!
- Apparaat na elk gebruik en voor elke reiniging / elk onderhoud uitschakelen.
- brandgevaar. Geen brandende of glimmende voorwerpen opzuigen.
- U mag het apparaat niet in gebieden met explosiegevaar gebruiken.

⚠ Elektrische aansluiting

Gebruik uitsluitend wisselstroom voor het apparaat. De spanning moet overeenkomen met de vermelding op het typeplaatje van het apparaat.

⚠ Gevaar voor elektrische schokken

Pak de stekker en wandcontactdoos nooit met vochtige handen beet.

Netstekker niet verwijderen door hem aan de netkabel uit het stopcontact te trekken. Controleer netsnoer en stekker vóór gebruik altijd op beschadigingen. Laat een beschadigd netsnoer onmiddellijk vervangen door een bevoegde klantendienst-/elektromonteur.

We adviseren wandcontactdozen met voorgeschakelde lekstroom-veiligheidschakelaar (maximaal 30 mA nominale activerings-stroomsterkte) te gebruiken, ter vermijding van elektrische ongelukken.

⚠ Let op

Bepaalde stoffen kunnen door het opwaaien met de zuiglucht explosieve dampen of mengsels vormen!

De volgende stoffen nooit opzuigen:

- Explosieve of brandbare gassen, vloeistoffen en stof (reactief stof)
- Reactief metaalstof (bijv. aluminium, magnesium, zink) in verbinding met sterk alkalische en zure reinigingsmiddelen
- Onverdunde sterke zuren en logen
- Organische oplosmiddelen (bijv. benzine, verfdunner, aceton, stookolie).

Bovendien kunnen deze stoffen de bij het apparaat gebruikte materialen aantasten.

Beschrijving apparaat

Afbeeldingen zie uitklapbaar blad!



Controleer bij het uitpakken de inhoud van de verpakking op ontbrekende toebehoren, of beschadigingen. Neem bij transport-schades contact op met uw leverancier.

1 Zuigslangaansluiting

Voor het aansluiten van de zuigslang bij het zuigen.

Aanwijzing: Om eruit te nemen met duim op pal drukken en zuigslang eruit trekken.

2 Blaasaansluiting

Zuigslang in blaasaansluiting steken, de blaasfunctie is zo geactiveerd.

3 Handgreep

Om het apparaat te dragen of om de kop na het ontgrendelen te verwijderen.

4 Toebehorenbevestigingspunt apparaatkop

Dit toebehorenbevestigingspunt maakt het overbergen van zuigkoppen op de apparaatkop mogelijk.

5 Toets netsnoerintrekking

6 Toebehorenbevestigingspunt haak

In deze accessoirehouder kunnen zuigslang en zuigmonden bewaard worden.

7 Draaischakelaar (AAN/UIT)

Stand I: Zuigen of blazen.

Stand 0: Apparaat is uitgeschakeld.

8 Opbergpositie

9 Toebehorenbevestigingspunt reservoir

Dit toebehorenbevestigingspunt maak het opbergen van zuigbuizen of ander toebehoren mogelijk.

10 Draaisluiting

De draaisluiting dient voor de vergrendeling van de kop en het reservoir. Om te ontgrendelen de draaisluiting in de richting van de pijl draaien tot de vergrendeling vrij is.

11 Zwenkwiel

12 Filterzak

Aanwijzing: Bij het natzuigen mag geen filterzak gebruikt worden!

Aanbeveling: Voor het zuigen van fijn stof de filterzak aanbrengen.

13 Patronenfilter

Het patroonfilter moet altijd, zowel bij natzuigen als bij droogzuigen, aangebracht zijn.

Aanwijzing: Nat patroonfilter laten drogen voor u het weer gebruikt bij het droogzuigen.

14 Zuigslang met handgreep

15 Zuigbuis 2 x 0,5 m

16 Vloerkop (met omschakelhendel)

Voor het zuigen van harde oppervlakken en vaste vloerbedekkingen:

Hendel op symbool  voor vaste vloerbedekkingen

Hendel op symbool  voor harde oppervlakken

17 Spleetmondstuk

Voor randen, voegen, radiatoren en moeilijk toegankelijke plaatsen.

18 Polstermondstuk

Voor het schoonzuigen van gestoffeerde meubelen, matrassen, gordijnen e.a.

Bediening

⚠ Altijd werken met een gemonteerde patronenfilter, zowel bij nat als bij droog zuigen!

Voor ingebruikneming

- Afbeelding **A 1**
Losse onderdelen die bij het apparaat geleverd werden, moeten voor de inbedrijfstelling gemonteerd worden.
- Afbeelding **A 2**
Aanbeveling: Voor het zuigen van fijn stof de filterzak aanbrengen.

Ingebruikneming

- Afbeelding **B 1**
Toebehoren aansluiten.
- Afbeelding **B 2**
Steek de netstekker in de contactdoos.
- Afbeelding **B 3**
Apparaat inschakelen.

Droogzuigen

⚠ **Alleen werken met een droge patroonfilter!**

Aanbeveling: Voor het zuigen van fijn stof de filterzak aanbrengen.

(zie beschrijving / afbeelding **A9**)

→ Het vulpeil van de filterzak is afhankelijk van het opgezogen vuil.

Bij fijn stof, zand, enz. moet de filterzak vaker vervangen worden.

Volle filterzakken kunnen openbarsten, daarom de filterzak op tijd vervangen!

→ **Let op:** Het zuigen van as en roet alleen met voorafscheider (Bestelnr. 2.863-139).

Natzuigen

→ Om vochtigheid resp. nattigheid het gewenste accessoire op zuigbuizen resp. direct op de handgreep aanbrengen.

⚠ **Let op:**

Geen filterzak gebruiken!

Bij schuimvorming of uitlopen van vloeistof het apparaat direct uitschakelen!

Opmerking: Is het reservoir vol, dan sluit een vlotter de zuigopening af en draait het apparaat met verhoogd toerental. Schakel het apparaat onmiddellijk uit en ledig het reservoir.

Blaasfunctie

Reinigen van moeilijk bereikbare plaatsen of waar zuigen niet mogelijk is, bijv. blade- ren uit het grindbed.

→ Afbeelding **C1**

Zuigslang in blaasaansluiting steken, de blaasfunctie is zo geactiveerd.

Werking onderbreken

→ Apparaat uitschakelen.

→ Afbeelding **D1**

Vloerkop in de opbergpositie hangen.

De werkzaamheden beëindigen

→ Apparaat uitschakelen en de stekker uit de wandcontactdoos trekken.

Reservoir ledigen

→ Afbeelding **E1**

Kop afnemen en reservoir leegmaken.

Apparaat opbergen

→ Afbeelding **E2**

Stroomleiding via oprolmechanisme in- trekken en accessoires aan het apparaat opbergen.

Apparaat in een droge ruimte bewaren.

Onderhoud

⚠ **Gevaar**

Bij alle reinigungs- en onderhoudswerkzaamheden altijd het apparaat uitschakelen en de stekker uit het stopcontact trekken.

Reparaties en werkzaamheden aan elektrische componenten mogen alleen door bevoegde medewerkers van de technische dienst worden uitgevoerd.

⚠ **Let op**

Geen schuurmiddelen, glas of reinigingsmiddelen gebruiken! Dompel het apparaat nooit in water.

→ Apparaat en kunststofaccessoires met een in de winkel verkrijgbare kunststof-reiniger verzorgen.

→ Reservoir en accessoires indien nodig met water uitspoelen en laten drogen voor verder gebruik.

→ Afbeelding **F1**

Patroonfilter indien nodig alleen onder stromend water reinigen; niet afwrijven of afborstelen. Voor de montage helemaal laten drogen.



Hulp bij storingen

Oprolmechanisme functioneert niet

- Stroomkabel is vermoedelijk vuil, stroomkabel reinigen.

Te weinig zuigcapaciteit

Indien de zuigkracht van het apparaat afneemt, moeten de volgende punten gecontroleerd worden.

- Toebehoren, zuigslang of zuigbuizen zijn verstopt, verstopping met een stok verwijderen.
- Filterzak is vol, nieuwe filterzak aanbrengen.
(zie *beschrijving / afbeelding* )
- Patroonfilter is vuil:
Patroonfilter afkloppen, indien nodig onder stromend water reinigen.
(zie *beschrijving / afbeelding* )
- Beschadigd patroonfilter vervangen.

Technische gegevens

Spanning 1~50/60 Hz	220 - 240	V
Vermogen Pnom.	1400	W
Vermogen Pmax.	1600	W
Netzekering (traag)	10	A
Reservoirvolume	25	l
Wateropneming met handgreep	15	l
Wateropneming met vloerkop	13	l
Netkabel	H 05VV-F2x1	
Geluidsniveau (EN 60704-2-1)	69	dB(A)
Gewicht (excl. accessoires)	7,7	kg



Technische veranderingen voorbehouden!

Índice de contenidos

Indicaciones generales . . .	ES . . . 5
Indicaciones de seguridad . . .	ES . . . 6
Descripción del aparato . . .	ES . . . 6
Manejo	ES . . . 8
Cuidados y mantenimiento.	ES . . . 9
Ayuda en caso de avería . . .	ES . . . 9
Datos técnicos	ES . . . 9

Indicaciones generales

Estimado cliente:

  Antes del primer uso de su aparato, lea este manual original, actúe de acuerdo a sus indicaciones y guárdelo para un uso posterior o para otro propietario posterior.

Uso previsto

El aparato está previsto para el uso como aspirador en húmedo/seco conforme a las descripciones e instrucciones de seguridad de este manual de instrucciones.

Este aparato ha sido diseñado para el uso particular y no para los esfuerzos del uso industrial.

- Proteger el aparato de la lluvia. No depositarlo a la intemperie.
- **Atención:** Utilizar un separador previo cuando aspire cenizas y hollín (nº de pedido 2.863-139).

Utilice este aparato sólo con los accesorios y repuestos autorizados por KÄRCHER.

El fabricante no asume responsabilidad alguna por los daños que pudieran derivarse de un uso inadecuado o incorrecto.

Protección del medio ambiente

 Los materiales de embalaje son reciclables. Por favor, no tire el embalaje a la basura doméstica; en vez de ello, entréguelo en los puntos oficiales de recogida para su reciclaje o recuperación.



Los aparatos viejos contienen materiales valiosos reciclables que deberían ser entregados para su aprovechamiento posterior. Por este motivo, entregue los aparatos usados en los puntos de recogida previstos para su reciclaje.

Eliminación de filtro y bolsa filtrante

El filtro y la bolsa filtrante están fabricados con materiales biodegradables. Si no aspira sustancias que no estén permitidas en la basura convencional, los puede eliminar con ella.

Indicaciones sobre ingredientes (REACH)

Encontrará información actual sobre los ingredientes en:

www.kaercher.com/REACH

Servicio de atención al cliente

En caso de dudas o alteraciones, la sucursal de KÄRCHER estará encantada de ayudarle.

(La dirección figura al dorso)

Pedido de piezas de repuesto y accesorios especiales

Podrá encontrar una selección de las piezas de repuesto usadas con más frecuencia al final de las instrucciones de uso.

En su distribuidor o en la sucursal de KÄRCHER podrá adquirir piezas de repuesto y accesorios.

(La dirección figura al dorso)

Garantía

En todos los países rigen las condiciones de garantía establecidas por nuestra sociedad distribuidora. Las averías del aparato serán subsanadas gratuitamente dentro del período de garantía, siempre que las causas de las mismas se deban a defectos de material o de fabricación. En un caso de garantía, le rogamos que se dirija con el comprobante de compra al distribuidor donde adquirió el aparato o al Servicio al cliente autorizado más próximo a su domicilio.

(La dirección figura al dorso)

Indicaciones de seguridad

- Este aparato no es apto para ser manejado por personas con incapacidades físicas, sensoriales o intelectuales o falta de experiencia y/o conocimientos, a no ser que sean supervisados por una persona encargada o hayan recibido instrucciones de esta sobre cómo usar el aparato.
- Los niños solo podrán utilizar el aparato si tienen más de 8 años y siempre que haya una persona supervisando su seguridad o les hayan instruido sobre cómo manejar el aparato.
- Mantener alejado el plástico del empaque de los niños, se pueden ahogar.
- Apagar el aparato después de cada uso y antes de cada limpieza/mantenimiento.
- Peligro de incendio. No aspire objetos incandescentes, con o sin llama.
- Está prohibido usar el aparato en zonas en las que exista riesgo de explosiones.

⚠ Conexión eléctrica

Conecte el aparato únicamente a corriente alterna. La tensión tiene que corresponder a la indicada en la placa de características del aparato.

⚠ Peligro de descarga eléctrica

No toque nunca el enchufe de red o la toma de corriente con las manos mojadas.

No saque el enchufe de la toma de corriente tirando del cable.

Antes de cada puesta en servicio, compruebe si el cable de conexión y el enchufe de red presentan daños. Si el cable de conexión estuviera deteriorado, debe solicitar sin demora a un electricista especializado del servicio de atención al cliente autorizado que lo sustituya.

Para evitar accidentes de origen eléctrico, recomendamos utilizar tomas de corriente con un interruptor protector de corriente de defecto preconectado (intensidad de corriente de liberación nominal: máx. 30 mA).

⚠ Atención:

Determinadas sustancias pueden mezclarse con el aire aspirado debido a las turbulencias dando lugar a mezclas o vapores explosivos.

No aspirar nunca las siguientes sustancias:

- Gases, líquidos y polvos explosivos o inflamables, (povos reactivos)
- Polvos de metal reactivos (p. ej. aluminio, magnesio, zinc) en combinación con detergentes muy alcalinos y ácidos
- Ácidos y lejías fuertes sin diluir
- Disolventes orgánicos (p.ej. gasolina, diluyentes cromáticos, acetona, fuel).

Además, esas sustancias pueden afectar negativamente a los materiales empleados en el aparato.

Descripción del aparato

Ilustraciones, véase la contraportada.



Cuando desempaque el contenido del paquete, compruebe si faltan accesorios o si el aparato presenta daños. Informe a su distribuidor en caso de detectar daños ocasionados durante el transporte.

1 Racor de empalme de la manguera de aspiración

Para conectar la manguera de absorción al aspirar.

Indicación: Para extraer, presionar la lengüeta con el pulgar y extraer la manguera de aspiración.

2 Conexión para soplado

Insertar la manguera de aspiración en la toma de aire para que se active la función de soplado.

3 Asa de transporte

Para transportar el aparato o para extraer el cabezal de aparato tras el desbloqueo.

4 Alojamiento de accesorios en el cabezal del aparato

El alojamiento de accesorios permite guardar las boquillas de aspiración en el cabezal del aparato.

5 Tecla de retirada del cable de alimentación

6 Alojamiento de accesorios gancho

El alojamiento de accesorios permite guardar el tubo de aspiración y las boquillas de aspiración.

7 Rosca (CONECTAR/DESCONECTAR)

Posición I: Aspirar o soplar.

Posición 0: El aparato está apagado.

8 Posición de estacionamiento

9 Alojamiento de accesorio Recipiente

Este alojamiento de accesorios permite guardar tuberías de aspiración u otros accesorios.

10 Cierre de rosca

El cierre de rosca sirve también para bloquear el cabezal del aparato y el recipiente. Para desbloquear el cierre de rosca, girar en la dirección de la flecha hasta que se desbloquee.

11 Rodillo de dirección

12 Bolsa del filtro

Indicación: Para aspirar líquidos no se debe colocar una bolsa filtrante.

Recomendación: Colocar la bolsa filtrante para aspirar polvo fino.

13 Filtro de cartuchos



El filtro del cartucho se coloca tanto para aspirar líquidos como sólidos.

Indicación: Dejar secar el filtro del cartucho húmedo antes de utilizarlo para aspirar sólidos.

14 Manguera de aspiración con asa

15 Tubos de aspiración 2 x 0,5 m

16 Boquilla barredora de suelos (con palanca de conmutación)

Para aspirar superficies duras y moquetas:
Palanca en el símbolo  para moquetas
Palanca en el símbolo  para superficies duras

17 Boquilla para juntas

Para bordes, juntas, radiadores y zonas de difícil acceso.

18 Boquilla para acolchados

Para aspirar muebles tapizados, colchones, cortinas etc.

Manejo

⚠ **¡Trabajar siempre con cartucho filtrante, tanto para la aspiración en húmedo como en seco!**

Antes de la puesta en marcha

→ Imagen **A 1**

Antes de la puesta en marcha montar las piezas sueltas suministradas con el aparato.

→ Imagen **A 2**

Recomendación: Colocar la bolsa filtrante para aspirar polvo fino.

Puesta en marcha

→ Imagen **B 1**

Conecte el accesorio.

→ Imagen **B 2**

Enchufe la clavija de red.

→ Imagen **B 3**

Conectar el aparato.

Aspiración en seco

⚠ **¡Trabajar sólo con cartucho filtrante seco!**

Recomendación: Colocar la bolsa filtrante para aspirar polvo fino.

(véase descripción / figura **A 2**)

→ Cuanto más suciedad de aspira más se llena la bolsa filtrante.

En caso de aspirar polvo fino, arena etc... se debe cambiar la bolsa filtrante con más frecuencia.

Las bolsas filtrantes pueden explotar, por eso es necesario cambiarla a tiempo.

→ **Atención:** Utilizar un separador previo cuando aspire cenizas y hollín (nº de pedido 2.863-139).

Aspiración de líquidos

→ Para absorber la humedad o líquido, insertar directamente el accesorio deseado en las tuberías de absorción o directamente en el asa.

⚠ Atención:

No use bolsa de filtro.

Si se produce espuma o se dan escapes de líquido, desconecte el aparato de inmediato.

Indicación: Si el recipiente está lleno, un flotador cierra el orificio de aspiración y el aparato gira con un mayor número de revoluciones. Desconecte el aparato de inmediato y vacíe el recipiente.

Función de soplado

Limpieza de zonas de difícil acceso o donde la aspiración no sea posible, p.ej. hojas del lecho de gravilla.

→ Imagen **C 1**

Insertar la manguera de aspiración en la toma de aire para que se active la función de soplado.

Interrupción del funcionamiento

→ Desconexión del aparato

→ Imagen **D 1**

Colgar la boquilla para suelos en la posición de aparcamiento.

Finalización del funcionamiento

→ Apague el aparato y desenchufe la clavija de red.

Vacíe el depósito

→ Imagen **E 1**

Quite el cabezal de aparato y vacíe el depósito.

Almacenamiento del aparato

→ Imagen **E 2**

Guardar el cable de conexión de red mediante el sistema de retirada del cable y guardar los accesorios en el aparato.

Guarde el aparato en un lugar seco.

Cuidados y mantenimiento

⚠ Peligro

Apague el aparato y desenchufe la clavija de red antes de efectuar los trabajos de cuidado y mantenimiento.

Los trabajos de reparación y trabajos en componentes eléctricos sólo los puede realizar el Servicio técnico autorizado.

⚠ Atención:

No utilice detergentes abrasivos, ni detergentes para cristales o multiuso. No sumerja jamás el aparato en agua.

- Limpie el aparato y los accesorios de plástico con un limpiador de materiales sintéticos de los habituales en el mercado.
- En caso necesario, aclarar el depósito y los accesorios con agua y secar antes de volverlos a utilizar.
- Imagen  Si es necesario, limpiar el filtro de cartucho bajo agua corriente, no frotar ni cepillar. Antes del montaje dejar secar totalmente.



Ayuda en caso de avería

La recogida del cable no funciona

- El cable de alimentación probablemente esté sucio, limpiarlo.

Potencia de aspiración reducida

Si la potencia de absorción del aparato disminuye, comprobar los siguientes puntos.

- Los accesorios, la manguera de aspiración o los tubos de aspiración están obstruidos; elimine la obstrucción con ayuda de una vara.
(véase descripción / figura )
- El cartucho filtrante está sucio: Sacudir el filtro del cartucho, limpiar con agua corriente si es necesario.
(véase descripción / figura )
- Cambiar el filtro de cartucho dañado.

Datos técnicos

Tensión	220 - V	
1~50/60 Hz	240	
Potencia P _{nom}	1400	W
Potencia P _{máx}	1600	W
Fusible de red (inerte)	10	A
Capacidad del depósito	25	l
Absorción de agua con el asa	15	l
Absorción de agua con boquilla para suelos	13	l
Cable de conexión a la red	H 05VV-F2x1	
Nivel de presión acústica (EN 60704-2-1)	69	dB(A)
Peso sin accesorios	7,7	kg

Reservado el derecho a realizar modificaciones técnicas.

Índice

Instruções gerais	PT . . . 5
Avisos de segurança	PT . . . 6
Descrição da máquina	PT . . . 7
Manuseamento	PT . . . 8
Conservação e manutenção	PT . . . 9
Ajuda em caso de avarias	PT . . . 9
Dados técnicos	PT . . . 9

Instruções gerais

Estimado cliente,



Leia o manual de manual original antes de utilizar o seu aparelho. Proceda conforme as indicações no manual e guarde o manual para uma consulta posterior ou para terceiros a quem possa vir a vender o aparelho.

Utilização conforme as disposições

O aparelho foi concebido, de acordo com as descrições constantes destas Instruções de Serviço e com as indicações sobre segurança, como aspirador de líquidos e de detritos secos.

Este aparelho foi desenvolvido para o uso privado e não foi concebido para sustentar as necessidades de uma utilização industrial.

- Proteger o aparelho contra a chuva.
Não armazenar fora de casa.
- **Atenção:** aspirar cinza e fuligem apenas com um separador prévio (n.º de encomenda 2.863-139).

Utilize este aparelho apenas com acessórios e peças de reposição originais KÄRCHER.

O fabricante não se responsabiliza por eventuais danos causados por uma utilização indevida ou erros de manuseamento.

Protecção do meio-ambiente



Os materiais de embalagem são recicláveis. Não coloque as embalagens no lixo doméstico, envie-as para uma unidade de reciclagem.



Os aparelhos velhos contêm materiais preciosos e recicláveis e deverão ser reutilizados. Por isso, elimine os aparelhos velhos através de sistemas de recolha de lixo adequados.

Eliminação do filtro e do saco de filtro

O filtro e o saco de filtro são compostos por materiais compatíveis com o meio-ambiente. Desde que estes não contenham substâncias aspiradas que não se destinem ao lixo doméstico, estes podem ser eliminados juntamente com o lixo doméstico.

Avisos sobre os ingredientes (REACH)

Informações actuais sobre os ingredientes podem ser encontradas em:

www.kaercher.com/REACH

Serviço de assistência técnica

Em caso de dúvidas ou avarias, a nossa filial KÄRCHER local está à sua disposição. (Endereços no verso)

Encomenda de peças sobressalentes e acessórios especiais

No final das instruções de Serviço encontra uma lista das peças de substituição mais necessárias.

As peças sobressalentes e acessórios podem ser adquiridos junto do seu revendedor ou em cada filial da KÄRCHER.

(Endereços no verso)

Garantia

Em cada país são válidas as condições de garantia emitidas pelas nossas Empresas de Comercialização competentes. Eventuais avarias no aparelho, durante o período de garantia, serão reparadas sem encargos para o cliente, desde que se trate de um defeito de material ou de fabricação. Em caso de garantia, dirija-se ao seu revendedor ou ao Serviço Técnico mais próximo, com o aparelho e documento de compra.

(Endereços no verso)

Avisos de segurança

- *Este aparelho não é adequado para a utilização por pessoas com capacidades físicas, sensoriais e psíquicas reduzidas e por pessoas com falta de experiência e/ou conhecimentos, excepto se forem supervisionadas por uma pessoa responsável pela segurança ou receberam instruções sobre o manuseamento do aparelho.*
- *As crianças só estão autorizadas a utilizar o aparelho se tiverem uma idade superior a 8 anos e se forem supervisionadas por uma pessoa responsável pela segurança ou se receberem, por essa pessoa, instruções de utilização do aparelho.*
- *Manter as películas da embalagem fora do alcance das crianças! Perigo de asfixia!*
- *Desligar o aparelho após cada utilização e antes de cada limpeza/manutenção.*
- *Perigo de incêndio. Não aspirar materiais em combustão nem em brasa.*
- *É proibido pôr o aparelho em funcionamento em áreas com perigo de explosão.*

⚠ Ligação eléctrica

Ligar o aparelho só à corrente alternada. A tensão deve corresponder à placa de tipo do aparelho.

⚠ Perigo de choque eléctrico

Nunca tocar na ficha de rede e na tomada com as mãos molhadas.

Não puxar a ficha de rede pelo cabo para a retirar da tomada.

Antes de qualquer utilização do aparelho, verificar se o cabo de ligação e a ficha de rede não apresentam quaisquer danos. O cabo de ligação danificado tem que ser imediatamente substituído pela assistência técnica ou por um electricista autorizado. Para evitar acidentes relacionados com a electricidade, recomendamos utilizar tomadas com disjuntor de corrente de defeito intercalado (máx. 30 mA corrente de activação nominal).

⚠ Atenção

Determinadas substâncias podem, com o ar aspirado, formar gases explosivos ou misturas por meio de turbulências!

Nunca aspire as seguintes substâncias:

- *Gases, líquidos e pós (pó reactivo) explosivos ou inflamáveis*
- *Pós reactivos de metal (p. ex. alumínio, magnésio, zinco) em combinação com detergentes altamente alcalinos e ácidos*
- *Ácidos e soluções alcalinas fortes não diluídas*
- *Solventes orgânicos (p. ex. gasolina, diluente de tintas, acetona, óleo combustível).*

Além disso, estes materiais podem ter efeitos negativos sobre os materiais utilizados no aparelho.

Descrição da máquina

Ver figuras na página desdobrável!



Verifique o conteúdo da embalagem a respeito de acessórios não incluídos ou danos. No caso de danos provocados durante o transporte, informe o seu revendedor.

1 Ligação do tubo flexível de aspiração

Para ligar a mangueira de aspiração para os trabalhos de aspiração.

Aviso: para retirar basta premir a patilha (com o polegar) e retirar o tubo de aspiração.

2 Ligação do sopro

Conectar a mangueira de aspiração na ligação de sopro, a função de sopro é activada.

3 Punho de transporte

Para transportar o aparelho ou para retirar a cabeça do aparelho após o desbloqueio.

4 Suporte dos acessórios na cabeça do aparelho

Este suporte de acessórios permite guardar bicos de aspiração na cabeça do aparelho.

5 Tecla da recolha do cabo de rede

6 Suporte de acessórios gancho

Este suporte de acessórios permite guardar o tubo de aspiração e os bicos de aspiração.

7 Interruptor rotativo (LIG/DESL)

Posição I: aspirar ou soprar.

Posição 0: aparelho desligado.

8 Posição de estacionamento

9 Suporte de acessório recipiente

Este suporte de acessório permite guardar os tubos de aspiração ou outros acessórios.

10 Fecho rotativo

O fecho rotativo serve de bloqueio para a cabeça do aparelho e o recipiente. Para desbloquear é necessário rodar o fecho rotativo na direcção da seta, até o bloqueio abrir.

11 Rolo de guia

12 Saco-filtro

Aviso: para a aspiração húmida não pode ser utilizado nenhum saco de filtro!

Recomendação: montar o saco de filtro para aspirar pó fino.

13 Filtro de cartucho



O filtro de cartucho tem que ser utilizado durante a aspiração húmida e a aspiração a seco.

Aviso: um filtro de cartucho húmido deve secar antes de ser utilizado na aspiração a seco.

14 Tubo flexível de aspiração com manípulo

15 Tubos de aspiração 2 x 0,5 m

16 Bocal para pavimentos (com alavanca de comutação)

Para aspirar superfícies duras e carpetes: Alavanca no símbolo  para carpetes Alavanca no símbolo  para superfícies duras

17 Bocal para juntas

Para cantos, juntas, radiadores e áreas de difícil acesso.

18 Bocal para estofos

Para aspirar mobiliário estofado, colchões, cortinas, entre outros.

Manuseamento

⚠ **Trabalhar sempre com o filtro de cartucho no aparelho, tanto durante a aspiração de líquidos ou de detritos sólidos!**

Antes de colocar em funcionamento

→ Figura **A1**

Montar os componentes soltos na embalagem no aparelho, antes de proceder à colocação em funcionamento.

→ Figura **A2**

Recomendação: montar o saco de filtro para aspirar pó fino.

Colocação em funcionamento

→ Figura **B1**

Ligar os acessórios.

→ Figura **B2**

Ligar a ficha de rede.

→ Figura **B3**

Ligar o aparelho.

Aspirar a seco

⚠ **Trabalhar apenas com filtro de cartucho seco!**

Recomendação: montar o saco de filtro para aspirar pó fino.

(ver descrição / figura **A2**)

→ O nível de enchimento do saco de filtro depende do tipo de sujidade aspirada. Para pó fino, areia, etc. é necessário substituir o saco de filtro com maior frequência.

Sacos de filtro cheios podem rebentar, pelo que é necessário que estes sejam substituídos atempadamente.

→ **Atenção:** aspirar cinza e fuligem apenas com um separador prévio (n.º de encomenda 2.863-139).

Aspirar a húmido

→ Para aspirar humidade ou líquidos, encaixar os acessórios desejados nos tubos de aspiração ou directamente no punho.

⚠ **Atenção:**

Não utilize saco-filtro!

Se houver formação de espuma ou saída de líquidos, desligue imediatamente o aparelho!

Aviso: *Quando o recipiente estiver cheio, o flutuador fecha a abertura de aspiração e o aparelho funciona com uma rotação mais elevada. Desligue imediatamente o aparelho e esvazie o recipiente.*

Função de sopro

Limpeza de locais de difícil acesso ou onde não é possível aspirar (p. ex. folhagem sobre brita).

→ Figura **C1**

Conectar a mangueira de aspiração na ligação de sopro, a função de sopro é activada.

Interromper o funcionamento

- Desligar o aparelho.
- Figura **D1**
Engatar o bocal de pavimento na posição de estacionamento.

Desligar o aparelho

- Desligue o aparelho e retire a ficha de rede.

Esvaziar o recipiente

- Figura **E1**
Remover a cabeça do aparelho e esvaziar o recipiente.

Guardar a máquina

- Figura **E2**
Recolher o cabo de rede através do sistema de recolha do cabo e guardar os acessórios no aparelho.
Guarde o aparelho em locais secos.

Conservação e manutenção

⚠ Perigo

Antes de efectuar trabalhos de conservação e de manutenção desligar o aparelho e retirar a ficha de rede.

Os trabalhos de reparação e trabalhos em componentes eléctricos só devem ser executados pelo Serviço de Assistência Técnica autorizado.

⚠ Atenção

Não utilize produtos abrasivos, produtos para a limpeza de vidros ou universais! Nunca mergulhe o aparelho em água.

- Limpe o aparelho e os acessórios de plástico com um produto para limpeza de plásticos corrente.
- Lavar o recipiente e os acessórios com água e secar antes de utilizar novamente.
- Figura **F1**
Limpar o filtro de cartucho, se necessário, apenas sob água corrente, não esfregar nem escovar. Deixar secar totalmente antes de montar.

Ajuda em caso de avarias

Recolha do cabo de rede não funciona

- Cabo de rede está provavelmente sujo, limpar cabo de rede.

Perda da potência de aspiração

Verifique os seguintes pontos se o rendimento de aspiração do seu aparelho diminuir.

- Os acessórios, os tubos de aspiração e o tubo flexível de aspiração estão entupidos. Remova a obstrução com um pau.
- Saco do filtro está cheio; inserir novo saco.
(ver descrição / figura **A2**)
- Filtro de cartucho com sujidade: sacudir (leves pancadas) o filtro de cartucho e, se necessário, lavar sob água corrente.
(ver descrição / figura **F1**)
- Trocar um filtro de cartucho danificado.

Dados técnicos

Tensão	220 - V	
1~50/60 Hz	240	
Potência P _{nom}	1400 W	
Potência P _{máx}	1600 W	
Protecção de rede (de acção lenta)	10 A	
Volume do recipiente	25 l	
Admissão de água com a pega	15 l	
Admissão de água com o bocal de pavimento	13 l	
Cabo de rede	H 05VV-F2x1	
Nível de pressão acústica (EN 60704-2-1)	69 dB(A)	
Peso (sem acessórios)	7,7 kg	

Reservados os direitos a alterações técnicas!

Indholdsfortegnelse

Generelle henvisninger . . .	DA . . . 5
Sikkerhedsanvisninger . . .	DA . . . 5
Beskrivelse af apparatet . . .	DA . . . 6
Betjening	DA . . . 7
Pleje og vedligeholdelse . . .	DA . . . 8
Hjælp ved fejl	DA . . . 8
Tekniske data	DA . . . 8

Generelle henvisninger

Kære kunde



Læs original brugsanvisning inden første brug, følg anvisningerne og opbevar vejledningen til senere efterlæsning eller til den næste ejer.

Bestemmelsesmæssig anvendelse

Apparatet er i henhold til beskrivelserne i denne brugsanvisning og sikkerhedsanvisningerne beregnet til anvendelse som våd- og tørsuger.

Denne maskine blev udviklet til privat brug og er ikke beregnet til erhvervmæssig brug.

- Beskyt damprenseren mod regn. Må ikke opbevares udendørs.
- **OBS:** Brug en forudskiller (bestillingsnr. 2.863-139) ved opugning af aske og sod.

Brug kun denne støvsuger med tilbehør og reservedele, der er godkendt af KÄRCHER.

Producenten garanterer ikke for eventuelle skader som blev forårsaget af ikke bestemmelsesmæssigt brug eller ukorrekt betjening af apparatet.

Miljøbeskyttelse



Emballagen kan genbruges. Smid ikke emballagen ud sammen med det almindelige husholdningsaffald, men aflever den til genbrug.



Udtjente apparater indeholder værdifulde materialer, der kan og bør afleveres til genbrug. Aflever derfor

udtjente apparater på en genbrugsstation eller lignende.

Bortskaffelse af filter og filterpose

Filter og filterpose er produceret af miljøvenligt materiale.

Såfremt de ikke har ind sugede stoffer, som ikke er forbudt som husholdningsaffald, kan de bortskaffes med den normale affald.

Henvisninger til indholdsstoffer (REACH)

Aktuelle oplysninger til indholdsstoffer finder du på:

www.kaercher.com/REACH

Kundeservice

Vores KÄRCHER-afdeling hjælper gerne, hvis De har spørgsmål, eller der er fejl på støvsugeren.

(Se adressen på bagsiden)

Bestilling af reservedele og ekstratilbehør

Et udvalg over de reservedele som bruges meget ofte finder De i slutningen af betjningsvejledningen

Reservedele og tilbehør får du ved din forhandler eller i den KÄRCHER-afdeling.

(Se adressen på bagsiden)

Garanti

I de enkelte land gælder de garantibetingelser, som er udgivet af vores respektive ansvarlige forhandlere. Inden for garantifristen afhjælper vi gratis eventuelle fejl på Deres maskine, såfremt disse er forårsaget af materiale- eller produktionsfejl. Hvis De vil gøre Deres garanti gældende, bedes De henvende Dem til Deres forhandler eller nærmeste autoriserede kundeservice medbringende kvittering.

(Se adressen på bagsiden)

Sikkerhedsanvisninger

- *Maskinen er ikke beregnet til at blive brugt af personer (inklusive børn), hvis fysiske, sensoriske eller åndelige evner er indskrænket eller af personer med manglende erfaring og/eller kendskab med mindre disse personer overvåges af en person, som er ansvarlig for deres*

sikkerhed, eller blev trænet i maskinens håndtering.

- Børn må kun bruge maskinen, hvis de er over 8 år under opsyn af en person, som er ansvarlig for deres sikkerhed, eller hvis de blev indlært/trænet i brugen af maskinen.
- Emballagefolie skal holdes væk fra børn p.gr.a. kvælningsfare!
- Efter hver brug og før hver rengøring/vedligeholdelse skal maskinen slukkes.
- Brandfare. Opsug ikke brændende eller glødende genstande.
- Det er forbudt at bruge højtryksrensere i områder, hvor der er eksplosionsfare.

⚠ El-tilslutning

Højtryksrensere må kun sluttes til vekselstrøm. Spændingen skal svare til angivelsen på typeskiltet.

⚠ Risiko for elektrisk stød

Rør aldrig ved netstik og stikkontakt med fugtige hænder.

Træk stikkontakten ikke ud af stikdåsen ved at trække i ledningen.

Kontroller altid tilslutningsledningen og netstikket for skader, før højtryksrensere tages i brug. En beskadiget tilslutningsledning skal udskiftes af en autoriseret kundeserviceafdeling/elektriker med det samme.

For at undgå elektriske uheld anbefaler vi, at man anvender stikkontakter med et forkoblet fejlstrømsrelæ (maks. 30 mA nom. udløse-strømstyrke).

⚠ OBS

De kan danne eksplosive dampe eller blandinger gennem ophvirvling med sugeluften! Efterfølgende stoffer må aldrig suges op:

- Eksplosive eller tændelige gas, væsker og støv (reaktive støv)
- Reaktive metalstøv (f.eks. aluminium, magnesium, zink) i forbindelse med stærk alkaliske eller sure rengøringsmidler.
- Ufortyndede syrer og baser

- Organiske opløsningsmidler (f.eks. lakfortynder, benzin, acetone, fyringsolie).

Desuden kan disse stoffer angribe de materialer, støvsugeren er fremstillet af.

Beskrivelse af apparatet

Se hertil figurerne på siderne!



Kontroller pakningens indhold for manglende tilbehør eller beskadigelser, når den pakkes ud. Kontakt Deres forhandler i tilfælde af transportskader.

1 Sugelangetilslutning

For tilslutning af sugeslangen under sugningen.

Bemærk: For at fjerne sugeslangen skal låsetappen trykkes ind med tommelfingeren og sugeslangen trækkes ud.

2 Blæsetilslutning

Sæt sugeslangen ind i blæsetilslutningen, blæsefunktionen er så aktiveret.

3 Bæregreb

Til transport af maskinen eller til at fjerne maskinhovedet efter åbning af låsemekanismen.

4 Tilbehørsholder maskinhoved

Med denne tilbehørsholder kan man opbevare sugedyser i maskinhovedet.

5 Knap "Strømleningsindhentning"

6 Tilbehørsholder krog

Med denne tilbehørsholder kan man opbevare sugeslanger og sugedyser.

7 Drejeknap (TÆND/SLUK)

Position I: Suge eller blæse.

Position 0: Maskinen er slukket.

8 Parkeringsposition

9 Tilbehørsholder beholder

Denne tilbehørsholder er beregnet til at holde sugerør eller andet tilbehør.

10 Skruelåg

Skruelåget bruges samtidigt til låsning af maskinens hoved og beholder. Til åbning skal skruelåget drejes i pilens retning indtil låsemekanismen åbnes.

11 Styringsrulle

12 Filterpose

Bemærk: Til vådsugningen må man ikke isætte en filterpose!

Anbefaling: Isæt filterposen til opsugning af fint støv.

13 Patronfilter

Patronfilteret skal altid isættes, såvel ved våd- og tørsugning.

Bemærk: Et vådt patronfilter skal tørres inden det bruges til tørsugning.

14 Sugelang med håndgreb

15 Sugerør 2 x 0,5 m

16 Gulvdyse

(med omstillingshåndtag)

Til sugning af hårde overflader og gulvtæpper:

Håndtag på symbol  til gulvtæpper

Håndtag på symbol  til hårde overflade

17 Fugemundstykke

Til kanter, fuger, radiatorer og svært tilgængelige områder.

18 Polstermundstykke

Til skånende rengøring af møbler og sensitive genstande, fjernelse af støv af bøger, ventilationssprækker i bilen osv.

Betjening

⚠ *Såvel ved våd- og ved tørsugning skal der altid arbejdes med isat patronfilter!*

Inden idrifttagning

→ Figur **A 1**

Løse komponenter, som er vedlagt maskinen, skal før brugen monteres.

→ Figur **A 2**

Anbefaling: Isæt filterposen til opsugning af fint støv.

Ibrugtagning

→ Figur **B 1**

Tilslut tilbehøret.

→ Figur **B 2**

Sæt netstikket i.

→ Figur **B 3**

Tænd for maskinen.

Tørsugning

⚠ *Arbejd kun med tør patronfilter!*

Anbefaling: Isæt filterposen til opsugning af fint støv.

(se beskrivelse / figur **A 2**)

→ Filterposens påfyldningsgrad er afhængigt af den opsugede snavs.

Ved fintstøv, sand osv. skal filterposen udskiftes oftere.

Tilstoppede filterposer kan eksplodere, derfor skal filterposen udskiftes i tide!

→ **OBS:** Brug en forudskiller (bestillingsnr. 2.863-139) ved opsugning af aske og sod.

Vådsugning

→ Sæt det ønskede tilbehør på sugerørerne, hhv. direkte på håndgrebet for at opsuge fugtighed eller væske.

⚠ **OBS:**

Brug ikke filterpose!

Sluk straks for apparatet, hvis der dannes skum eller trænger væske ud!

Bemærk: Hvis beholderen er fuld, lukker en svømmerventil sugeåbningen, og apparatet kører med forhøjet omdrejningstal.

Sluk straks for apparatet, og tøm beholderen.

Blæsefunktion

Rengøring af svær tilgængelige steder eller hvor opsugning ikke er muligt, f.eks. løv ud af gruslag.

→ Figur **C1**

Sæt sugeslangen ind i blæsetilslutningen, blæsefunktionen er så aktiveret.

Afbrydelse af driften

→ Sluk for renseren

→ Figur **D1**

Hæng gulvdysen ind i parkeringsholderen.

Efter brug

→ Sluk for apparatet, og træk netstikket ud.

Tøm beholderen

→ Figur **E1**

Tag maskinens hoved af og tøm beholderen.

Opbevaring af maskinen

→ Figur **E2**

Træk nettislutningskablet ind via kablelindtrækningen og opbevar tilbehøret på maskinen.

Opbevar maskinen i tørre rum.

Pleje og vedligeholdelse

⚠ Risiko

Før alle service- og vedligeholdelsesarbejder skal maskinen afbrydes og stikket trækkes ud.

Reparationsarbejder og arbejder på elektriske komponenter skal altid udføres af autoriserede servicefolk.

⚠ OBS

Undlad at bruge skuremidler, glas- eller universalrengøringsmiddel! Nedsænk aldrig apparatet i vand.

→ Apparat og tilbehørsdele af plast skal rengøres med et almindeligt plastrengøringsmiddel.

→ Beholder og tilbehør spoles med vand og tørres inden de bruges igen.

→ Figur **F1**

Efter behov må patronfilteret renses under flydende vand; den må ikke gnides eller børstes. Inden det monteres skal det tørres.

Hjælp ved fejl

Oprulningen til strømkablet fungerer ikke

→ Netkablet er sandsynligvis tilsmudset, rens kablet.

Aftagende sugeseffekt

Hvis apparatets sugekapacitet reduceres, kontroller følgende punkter.

→ Tilbehør, sugeslange eller sugerør er tilstoppet, fjern tilstopningen.

→ Filterposen er fuld, isæt en ny filterpose. (se beskrivelse / figur **A2**)

→ Patronfilteret er tilsmudset:

Bank patronfilteret af, efter behov renses det under flydende vand.

(se beskrivelse / figur **F1**)

→ Udskift beskadiget patronfilter.

Tekniske data

Spænding	220 - V
1~50/60 Hz	240
Ydelse P _{nom.}	1400 W
Ydelse P _{maks.}	1600 W
Netsikring (træg)	10 A
Beholdervolumen	25 l
Vandindtag med håndgreb	15 l
Vandindtag med gulvdyse	13 l
Netkabel	H 05VV-F2x1
Lydtryksniveau (EN 60704-2-1)	69 dB(A)
Vægt (uden tilbehør)	7,7 kg

Forbehold for tekniske ændringer!

Innholdsfortegnelse

Generelle merknader	NO . . . 5
Sikkerhetsanvisninger	NO . . . 5
Beskrivelse av apparatet	NO . . . 6
Betjening	NO . . . 7
Pleie og vedlikehold	NO . . . 8
Feilretting	NO . . . 8
Tekniske data	NO . . . 8

Generelle merknader

Kjære kunde,



Før første gangs bruk av apparatet, les denne originale bruksanvisningen, følg den og oppbevar den for senere bruk eller for overlevering til neste eier.

Forskriftsmessig bruk

Maskinen skal brukes iht. de beskrivelser og sikkerhetsanvisninger som er gitt i denne bruksanvisning for oppsuging av vått og tørt smuss.

Dette apparatet er utviklet for privat bruk og er ikke forberedt for kravene som stilles i kommersiell bruk.

- Beskytt apparatet mot regn. Det må ikke oppbevares utendørs.
- **Advarsel:** Ved suging av aske og sot bruk forutskiller (bestillingsnr. 2.863-139).

Apparatet må bare brukes med reservedeler og tilbehør som er godkjent av KÄRCHER. Produsenten er ikke ansvarlig for eventuelle skader forårsaket av ikke-tiltenkt eller feil bruk.

Miljøvern



Materialet i emballasjen kan resirkuleres. Ikke kast emballasjen i husholdningsavfallet, men lever den inn til resirkulering.



Gamle maskiner inneholder verdifulle materialer som kan resirkuleres. Disse bør leveres inn til gjenvinning. Gamle maskiner skal derfor avhendes i egnede innsamlingsystemer.

Deponering av filter og filterpose

Filter og filterpose er produsert av miljøvennlige materialer.

Dersom de ikke inneholder oppsugd materiale som ikke er tillatt i husholdningsavfall, kan alt kastes som normalt husholdningsavfall.

Anvisninger om innhold (REACH)

Aktuell informasjon om stoffene i innholdet finner du under:

www.kaercher.com/REACH

Kundetjeneste

Våre KÄRCHER-avdelinger hjelper deg gjerne ved feil eller om du har spørsmål. (Se adresse på baksiden)

Bestilling av reservedeler og spesialtilbehør

Et utvalg av de vanligste reservedelene finner du bak i denne bruksanvisningen. Reservedeler og tilbehør får du hos din forhandler eller ved en KÄRCHER-avdeling. (Se adresse på baksiden)

Garanti

De garantibestemmelser som er utgitt av vår distribusjonsavdeling, gjelder i alle land. Eventuelle feil på maskinen blir reparert gratis i garantitiden, dersom disse kan føres tilbake til material- eller produksjonsfeil. Ved behov for garantireparasjoner henvender du deg til din forhandler eller nærmeste autoriserte serviceforhandler. (Se adresse på baksiden)

Sikkerhetsanvisninger

- *Dette apparatet er ikke ment for bruk av personer med reduserte fysiske, sensoriske eller sjelelige evner, eller som pga. mangel på erfaring og/eller kunnskap ikke kan benytte apparatet trygt. De skal da kun bruke apparatet under oppsyn av en sikkerhetsansvarlig person, eller få instruksjoner av vedkommende om bruk av apparatet.*
- *Barn skal bare bruke apparatet når barnet er over 8 år og er under oppsyn av*

en sikkerhetsansvarlig person, eller får anvisninger av en person om hvordan apparatet fungerer.

- Emballasjefolien holdes unna barn, fare for kvelning!
- Slå av apparatet etter hver bruk og før hver rengjøring/vedlikehold.
- Brannfare. Brennene eller glødende gjenstander må ikke suges opp.
- Bruk i eksplosjonsfarlige områder er forbudt.

⚠ Elektrisk tilkobling

Høytrykksvaskeren må kun kobles til vekselstrøm. Spenningen må stemme overens med høytrykksvaskerens typeskilt.

⚠ Fare for elektrisk støt

Ta aldri i støpselet eller stikkontakten med våte hender.

Strømkabelen skal ikke tas ut av stikkontakten ved at du trekker i kabelen.

Kontroller strømledningen og støpselet for skader hver gang høytrykksvaskeren skal brukes. En skadet strømledning må skiftes ut umiddelbart hos autorisert kundeservice eller autorisert elektriker.

For å unngå el-ulykker anbefaler vi at du bruker stikkontakter med foranklede vernebrytere for å beskytte mot feilstrøm (maks. nominell utløsningsstrøm: 30 mA).

⚠ Forsiktig

Visse stoffer kan danne eksplosive damper eller blandinger når de virvles opp med sugeluften.

Sug aldri opp følgende stoffer:

- Eksplosive eller brennbare gasser, væsker og støv (reaktivt støv)
- Reaktivt metallstøv (f.eks. aluminium, magnesium, zink) i forbindelse med sterkt alkaliske og sure rengjøringsmidler.
- Ufortynnede sterke syrer og lut
- Organiske løsemidler (f.eks. bensin, fargetynner, aceton, fyringsolje).

I tillegg kan disse stoffene angripe materialet som er brukt i støvsugeren.

Beskrivelse av apparatet

Illustrasjoner se utfoldingsssidene!



Kontroller ved utpakkingen at innholdet i pakken er komplett og uskadd. Kontakt din forhandler ved eventuelle transportskader.

1 Sugelangetilkobling

For tilkobling av sugeslange ved suging.

Merk: For å ta av, trykk låsen med tommelelen og trekk ut sugeslangen.

2 Blåsetilkobling

Sett sugeslangen i blåsetilkoblingen, der ved aktiveres blåsefunksjonen.

3 Bærehåndtak

For å bære apparatet eller for at ta av apparatet etter opplåsing.

4 Tilbehørsholder apparathode

Denne tilbehørsholderen brukes for oppbevaring av sugedyser på apparatet.

5 Tast strømkabelinnrulling

6 Tilbehørsholder kroker

Denne tilbehørsholderen brukes for oppbevaring av sugeslange og sugedyser.

7 Dreiebryter (PÅ/AV)

Stilling I: Suging eller blåsing.

Stilling 0: Apparatet er slått av.

8 Parkeringsposisjon

9 Tilbehørsholder beholder

Denne tilbehørsholderen brukes for oppbevaring av sugerør og diverse tilbehør.

10 Rotasjonslås

Rotasjonslåsen fungerer samtidig som beholder og som låsing av apparatet. For å låse opp rotasjonslåsen, dreier i pilretningen til låsen åpner seg.

11 Styrerulle

12 Filterpose

Merk: For våtsuging skal det ikke monteres noen filterpose!

Anbefaling: For suging av fint støv skal det settes inn filterpose.

13 Patronfilter

Patronfilter skal alltid være montert, både ved våtsuging og ved tørrsuging.

Merk: Våte patronfilter skal tørke før bruk til tørrsuging.

14 Sugelang med håndtak

15 Sugerør 2 x 0,5 m

16 Gulvmunnstykke

(med omkoblingsspak)

For suging av harde flater og teppegulv.

Spak til symbol  for teppegulv

Spak til symbol  for harde flater

17 Fugemunnstykke

For kanter, fuger, radiatorer og vanskelig tilgjengelige områder.

18 Møbelmunnstykke

For suging av stoppede møbler, madrasser, gardiner o.a.

Betjening

△ Arbeid alltid med påsatt patronfilter, både ved tørr og våt suging!

Før igangsetting

→ Figur **A1**

De løse delene som følger apparatet skal monteres før det tas i bruk.

→ Figur **A2**

Anbefaling: For suging av fint støv skal det settes inn filterpose.

Igangsetting

→ Figur **B1**

Koble til tilbehør.

→ Figur **B2**

Sett i støpselet.

→ Figur **B3**

Slå apparatet på.

Støvsuging

△ Arbeide kun med tørt patronfilter!

Anbefaling: For suging av fint støv skal det settes inn filterpose.

(se beskrivelse/figur **A2**)

→ Fyllingsgraden av filterposen er avhengig av hva slags smuss som suges opp. Ved fint støv, sand osv... må filterposen skiftes oftere.

Fuller filterposer kan sprekke, pass derfor på å skifte filterpose til rett tid!

→ **Advarsel:** Ved suging av aske og sot bruk forutskiller (bestillingsnr. 2.863-139).

Våtsuging

→ For oppsuging av fuktighet hhv. væske, stikk ønsket tilbehør på sugerøret hhv. direkte på håndtaket.

△ Forsiktig:

Ikke bruk filterpose!

Ved skumdannelse eller lekkasje av væske må apparatet slås av umiddelbart!

Merk: Når beholderen er full, blir sugeåpningen stengt av en flottør og apparatet går med økt turtall. Slå av maskinen umiddelbart og tøm beholderen.

Blåsefunksjon

Rengjøring av vanskelig tilgjengelige steder eller der det ikke er mulig med suging, f. eks. løv fra takrenner.

→ Figur **C1**

Sett sugeslangen i blåsetilkoblingen, derved aktiveres blåsefunksjonen.

Opphold i arbeidet

→ Slå av maskinen.

→ Figur **D1**

Sett gulvdysen i parkeringsholderen.

Etter bruk

→ Slå av apparatet og trekk ut støpselet.

Tøm beholderen

→ Figur **E1**

Ta av apparatet og tøm beholderen.

Oppbevaring av apparatet

→ Figur **E2**

Trekk inn strømkabelen med strømkabelinnrulling og lagre tilbehør på maskinen.

Oppbevar støvsugeren i et tørt tom.

Pleie og vedlikehold

⚠ Fare

Slå av apparatet og ta ut strømstøpselet innen service eller vedlikeholdsarbeid påbegynnes.

Reparasjonsarbeid og arbeid på elektriske komponenter må kun utføres av autorisert kundeservice.

⚠ Forsiktig

Ikke bruk skuremiddel, glass eller univertsalrengjøringsmiddel!! Dypp aldri apparatet under vann.

→ Bruk et alminnelig rengjøringsmiddel for plast på apparatet, og tilbehørsdeler av plast.

→ Beholder og tilbehør skylles med vann ved behov, og skal tørke før bruk.

→ Figur **F1**

Patronfilter rengjøres ved behov under rennende vann, ikke skrubbe eller børste. La tørke fullstendig før montering.

Feilretting

Innrulling av strømkabel fungerer ikke

→ Strømkabelen er muligvis tilsmusset, rengjør strømkabelen.

Avtagende sugeeffekt

Dersom sugeeffekten er dårlig, kontroller følgende punkter:

- Tilbehøret, sugeslange eller sugerørerne er tilstoppet. Fjern tilstoppingen med en pinne.
- Filterposen er full, sett inn ny filterpose. (se beskrivelse/figur **A2**)
- Patronfilter er tilsmusset: Bank ut patronfilter, skyll under rennende vann ved behov. (se beskrivelse/figur **F1**)
- Bytt skadet patronfilter.

Tekniske data

Spenning	220 - V
1~50/60 Hz	240
Effekt P _{nom}	1400 W
Effekt P _{max}	1600 W
Strømsikring (trege)	10 A
Beholder, volum	25 l
Vannopptak med håndtak	15 l
Vannopptak med gulvdyse	13 l
Nettledning	H 05VV-F2x1
Lydtrykksnivå (EN 60704-2-1)	69 dB(A)
Vekt (uten tilbehør)	7,7 kg

Det tas forbehold om tekniske endringer!

Innehållsförteckning

Allmänna hänvisningar	SV . . . 5
Säkerhetsanvisningar	SV . . . 5
Beskrivning av aggregatet	SV . . . 6
Handhavande	SV . . . 7
Skötsel och underhåll	SV . . . 8
Åtgärder vid störningar	SV . . . 8
Tekniska data	SV . . . 8

Allmänna hänvisningar

Bäste kund,



Läs bruksanvisning i original innan aggregatet används första gången, följ anvisningarna och spara drifts-anvisningen för framtida behov, eller för nästa ägare.

Ändamålsenlig användning

Apparaten är avsedd att användas som våt- och torr sug enligt beskrivningarna och säkerhetsanvisningarna i denna bruksanvisning.

Denna produkt har konstruerats för privat användning och är ej avsedd för påfrestande, industriell användning.

- Skydda maskinen från regn. Får inte förvaras utomhus.
- **Observera** : Använd avskiljare (beställ nr. 2.863-139) vid uppsugning av aska och sot.

Använd endast apparaten tillsammans med tillbehör och reservdelar som har godkänts av KÄRCHER.

Tillverkaren påtar sig inget ansvar för eventuella skador som uppkommer på grund av felaktig användning eller felaktig hantering.

Miljöskydd



Emballagematerialen kan återvinnas. Kasta inte emballaget i hushållssoporna utan för dem till återvinning.



Skrotade aggregat innehåller återvinningsbara material som bör gå till återvinning. Överlämna skrotade aggregat till ett lämpligt återvinningssystem.

Hantera filter och filterpåse

Filter och filterpåse är tillverkade i miljövänligt material.

Så länge de inte innehåller uppsugna substanser, som inte får kastas i hushållssoporna, så kan de avyttras på detta sätt.

Upplysningar om ingredienser (REACH)

Aktuell information om ingredienser finns på: www.kaercher.com/REACH

Kundservice

Vid frågor eller problem hjälper närmaste KÄRCHER-filial gärna till.
(Se baksidan för adress)

Beställning av reservdelar och specialtillbehör

I slutet av bruksanvisningen finns ett urval av de reservdelar som oftast behövs. Reservdelar och tillbehör finns att få på inköpsstället, eller från närmaste KÄRCHER-filial.
(Se baksidan för adress)

Garanti

I alla länder gäller de av vårt ansvariga försäljningsbolag utformade garantivillkor. Eventuella fel på apparaten åtgärdas utan kostnad under garantitiden, om det var ett material- eller tillverkarfel som var orsaken. Gäller det garantiärenden, ber vi er vända er till försäljaren med köpbeviset eller närmsta auktoriserade kundtjänst.
(Se baksidan för adress)

Säkerhetsanvisningar

- *Detta aggregat är ej avsett att användas av personer med begränsade psykiska, sensoriska eller mentala egenskaper eller som saknar erfarenhet och/eller kunskap att hantera maskinen, såvida de inte befinner sig under uppsikt av en person ansvarig för deras säkerhet eller har fått anvisningar från en sådan person om hur maskinen ska användas.*
- *Barn får endast använda dammsugaren om de är över 8 år gamla och om de be-*

finner sig under uppsikt av en person ansvarig för deras säkerhet eller har fått anvisningar från en sådan person om hur dammsugaren ska användas.

- Håll förpackningsfolien borta från barn, risk för kvävning!
- Stäng av maskinen efter varje användning och före all form av rengöring/underhåll.
- Brandrisk. Sug inte upp brännande eller glödande föremål.
- Användning av aggregatet i utrymmen med explosionsrisk är förbjuden.

⚠ Elanslutning

Aggregatet får endast anslutas till växelström. Spänningen ska motsvara den spänning som är angiven på aggregatets typskylt.

⚠ Risk för strömstötar!

Ta aldrig i nätkabeln och nätuttaget med fuktiga händer.

Tag inte nätkontakten ur vägguttaget genom att dra i anslutningssladden.

Kontrollera före drift att nätkabeln och nätkontakten inte är skadade. Skadade nätkablar ska genast bytas ut av auktoriserad kundservice eller en utbildad elektriker.

För att undvika elolyckor rekommenderar vi att endast använda nätuttag som är kopplade till en jordfelsbrytare (max. 30 mA nominella utlösningsströmstyrka).

⚠ Observera

Vissa ämnen kan, genom uppvirvling med sugluften, bilda explosiva ångor eller blandningar!

Sug aldrig upp följande substanser:

- explosiva eller antändliga gaser, vätskor eller damm (reaktivt damm)
- reaktivt metalldamm (ex. aluminium, magnesium, zink) tillsammans med starkt alkaliska och sura rengöringsmedel
- utspädda starka syror och lut
- organiska lösningsmedel (ex. bensin, färgförtunning, aceton, uppvärmningsolja).

Dessutom kan dessa ämnen angripa materialet i aggregatet.

Beskrivning av aggregatet

Figurer och bilder finns på kartongens utfällbara sidor!



Kontrollera vid upppackningen att inga tillbehör saknas eller är skadade. Kontakta återförsäljaren om skador uppkommit vid transporten.

1 Sugslangsanslutning

För att ansluta sugslangen vid uppsugning. **Anvisning:** Ta loss den genom att trycka på spärren med tummen och dra ut slangen.

2 Blåsanslutning

Stick in sugslangen i blåsanslutningen, därmed är utblåsningfunktionen aktiverad.

3 Bärhandtag

För att bära maskinen eller för att ta loss maskinhuvudet efter att spärren lossats.

4 Tillbehörsfäste maskinhuvud

Detta tillbehörsfäste möjliggör förvaring av sugmunstycken på maskinhuvudet.

5 Knapp upprullning av nätkabel

6 Tillbehörsfäste krokar

Med detta tillbehörsfäste kan sugslang och sugmunstycken förvaras.

7 Vridknapp (PÅ/AV)

Position I: Uppsugning eller utblåsning.

Position 0: Aggregatet är avstängt.

8 Parkeringsposition

9 Tillbehörsfäste behållare

Med detta tillbehörsfäste kan sugrör och övriga tillbehör förvaras.

10 Skruvförslutning

Skruvförslutningen fungerar som spärr för maskinhuvudet och behållaren. För att spärra upp, vrid skruvförslutningen i pilens riktning tills spärren frigörs.

11 Styrulle

12 Filterbehållare

Anvisning: Ingen filterpåse får användas vid våtuppsugning!

Rekommendation: Sätt i filterpåsen om maskinen ska användas för uppsugning av fint damm.

13 Patronfilter

Patronfiltret måste alltid vara isatt, både vid våt- och torruppsugning.

Anvisning: Låt blöta patronfilter torka innan de används igen vid torruppsugning.

14 Sugslang med handtag

15 Sugrör 2 x 0,5 m

16 Golvmunstycke

(med omkopplingsspak)

För uppsugning från hårda ytor och mattor:

Spak på symbolen  till mattor

Spak på symbolen  till hårda ytor

17 Fogmunstycke

för kanter, fogar, element och svåråtkomliga ställen.

18 Polstermunstycke

För sugning av stoppade möbler, madrasser, gardiner bl.a.

Handhavande

△ Arbeta alltid med isatt patronfilter, vid såväl våt- som torrugning!

Före idrifttagandet

→ Bild **A 1**

Montera de bifogade lösa delarna på aggregatet innan det tas i drift.

→ Bild **A 2**

Rekommendation: Sätt i filterpåsen om maskinen ska användas för uppsugning av fint damm.

Idrifttagande

→ Bild **B 1**

Anslut tillbehör.

→ Bild **B 2**

Stick i nätkontakten.

→ Bild **B 3**

Starta aggregatet.

Torrugning

△ Arbeta endast med torrt patronfilter!

Rekommendation: Sätt i filterpåsen om maskinen ska användas för uppsugning av fint damm.

(se beskrivning/bild) **A 2**)

→ Filterpåsens uppsamlingsförmåga styrs av den smuts som sugts upp.

Vid fint damm, sand och liknande ... måste filterpåsen bytas oftare.

Tilltäppta filterpåsar kan spricka, byt därför filterpåsen i god tid!

→ **Observera** : Använd avskiljare (beställ nr. 2.863-139) vid uppsugning av aska och sot.

Våtsugning

→ För att suga upp fuktighet eller vätska, välj önskat tillbehör och sätt det på sugledningen eller direkt på handgreppet

△ Observera:

Använd *inte* filterbehållaren!

Stäng genast av apparaten om skum bildas eller om vätska läcker ut!

Observera: Om behållaren är full stängs sugöppningen av en flottör och sugturbinen går med högre varvtal. Stäng genast av apparaten och töm behållaren.

Blåsfunktion

Rengöring av svåråtkomliga ställen eller på platser där uppsugning inte kan utföras, t.ex. löv i en grusbädd.

→ Bild **C 1**

Stick in sugslangen i blåsanslutningen, därmed är utblåsningsfunktionen aktiverad.

Avbryta drift

- Stäng av aggregatet.
- Bild **D1**
Häng i golvmunstycket i förvaringshållaren.

Avsluta driften

- Stäng av apparaten och dra ur nätanlutningen.

Töm behållaren

- Bild **E1**
Ta av maskinhuvudet och töm behållaren.

Förvaring av apparaten

- Bild **E2**
Dra in nätkabeln med hjälp av upprullningen av nätkabel och förvara tillbehören på maskinen.
Förvara apparaten torrt.

Skötsel och underhåll

⚠ Fara

Stäng av aggregatet och dra ut nätkontakten innan vård och skötselarbeten ska utföras.

Reparationsarbeten och arbeten på elektriska komponenter får endast utföras av auktoriserad kundservice.

⚠ Varning

Använd inte skurmedel, glas- eller allrengöringsmedel! Doppa aldrig ner apparaten i vatten.

- Vårda apparaten och tillbehören med ett vanligt i handeln förekommande plastrengöringsmedel.
- Spola vid behov ur behållare och tillbehör med vatten och torka före nästa användningstillfälle.
- Bild **F1**
Rengör patronfiltret vid behov endast under rinnande vatten, skrubba eller borsta inte av det. Låt det torka helt innan det sätts tillbaka.

Åtgärder vid störningar

Upprullningen av nätkabeln fungerar inte

- Nätkabeln är förmodligen smutsig, rengör nätkabeln.

Avtagande sugeffekt

Om sugeffekten hos aggregatet försämras så kontrollera följande punkter.

- Tillbehör, sugslang eller sugrör är igensatta. Tag bort smutsen med ett skaft.
- Filterpåsen är full, sätt i en ny filterpåse. (se beskrivning/bild **A2**)
- Patronfilter är smutsigt:
Slå ur smutsen ut patronfiltret och rengör vid behov under rinnande vatten. (se beskrivning/bild **F1**)
- Byte skadat patronfilter.

Tekniska data

Spänning 1~50/60 Hz	220 - 240	V
Effekt P _{nom}	1400	W
Effekt P _{max}	1600	W
Nätsäkring (trög)	10	A
Behållarvolym	25	l
Vattenupptagning med handtag	15	l
Vattenupptagning med golvmunstycke	13	l
Nätkabel	H 05VV-F2x1	
Ljudtrycksnivå (EN 60704-2-1)	69	dB(A)
Vikt (utan tillbehör)	7,7	kg

Med reservation för tekniska ändringar!

Sisällysluettelo

Yleisiä ohjeita	FI . . . 5
Turvaohjeet	FI . . . 5
Laitekuvaus	FI . . . 6
Käyttö	FI . . . 7
Hoito ja huolto	FI . . . 8
Häiriöapu	FI . . . 8
Tekniset tiedot	FI . . . 8

Yleisiä ohjeita

Arvoisa asiakas,



Lue käyttöohje ennen laitteesi käyttämistä, säilytä käyttöohje myöhempiä käyttöä tai mahdollista myöhempiä omistajaa varten.

Tarkoituksenmukainen käyttö

Laitte on tarkoitettu käytettäväksi märkä- ja kuivaimurina tämän käyttöohjeen kuvausten ja turvaohjeiden mukaisesti.

Tämä laite on suunniteltu yksityiskäyttöön eikä vastaa ammattikäyttöön tarkoitettuja vaatimuksia.

- Suojaa laite sateelta. Älä säilytä laitetta ulkona.
- **Huomio:** Imuroi tuhkaa ja nokea vain esierotinta käyttäen (tilausno 2.863-139).

Käytä tätä laitetta vain KÄRCHERin hyväksymien varusteiden ja varaosien kanssa. Valmistaja ei vastaa mahdollisista vahingoista, jotka johtuvat ohjeidenvastaisesta käytöstä.

Ympäristönsuojelu



Pakkausmateriaalit ovat kierrätettäviä. Älä käsittele pakkauksia kotitalousjätteenä, vaan toimita ne jätteiden kierrätykseen.



Käytetyt laitteet sisältävät arvokkaita kierrätettäviä materiaaleja, jotka tulisi toimittaa kierrätykseen. Tästä syystä toimita kuluneet laitteet vastaaviin kierrätyksilaitoksiin.

Suodattimen ja suodatinpussin hävittäminen

Suodatin ja suodatinpussi on valmistettu ympäristöystävällisestä materiaalista. Mikäli niihin ei ole imuroitu aineita, joita ei saa laittaa yleisiin jäteastioihin, ne voidaan hävittää normaalin kotijätteen mukana.

Huomautuksia materiaaleista (REACH)

Ajantasaisia tietoja ainesosista löytyy osoitteesta:

www.kaercher.com/REACH

Asiakaspalvelu

KÄRCHER -edustustomme vastaa mielellään kysymyksiisi ja auttaa mahdollisissa häiriötilanteissa.

(Osoite, katso takasivua)

Varaosien ja erityisvarusteiden tilaaminen

Tärkeimpien osien varaosaluettelo löytyy tämän käyttöohjeen lopusta.

Varaosat ja erityisvarusteet saat kauppialta tai lähimmältä KÄRCHER tytäryhtiöltä. (Osoite, katso takasivua)

Takuu

Kussakin maassa ovat voimassa valtuuttamamme myyntiorganisaation julkaisemat takuuehdot. Materiaali- ja valmistusvirheitä aiheutuvat virheet laitteessa korjaamme takuuajana maksutta. Takuutapauksessa ota yhteys ostosoitteineen jälleenmyyjään tai lähimpään valtuutettuun asiakaspalveluun.

(Osoite, katso takasivua)

Turvaohjeet

- *Laitetta eivät saa käyttää sellaiset henkilöt, joilla on rajoittuneet fyysiset, aistimukselliset tai henkiset kyvyt tai, joilta puuttuu laitteen käyttämiseen tarvittava kokemusta ja/tai tietoa, paitsi jos heidän turvallisuudestaan vastaava henkilö valvoo heitä tai on antanut heille laitteen käyttämiseen tarvittavat ohjeet.*
- *Lapset saavat käyttää laitetta vain, kun he ovat yli 8 vuotiaita ja ovat turvallisuus-*

desta vastaavan henkilön valvonnassa tai ovat saaneet häneltä opastuksen laitteen käyttämiseen.

- Pidä pakkausfoliot lasten ulottumattomissa, tukehtumisvaara!
- Laite kytketään pois päältä jokaisen käytön jälkeen ja ennen jokaista puhdistusta/huoltoa.
- Palovaara. Älä imuroi mitään palavia tai hehkuvia kohteita.
- Käyttö räjähdysalttiilla alueilla on kielletty.

⚠ Sähköliitäntä

Liitä laite vain vaihtovirtaan. Jännitteen on oltava sama kuin laitteen tyyppikilvessä ilmoitettu jännite.

⚠ Sähköiskuvaara

Älä koskaan tartu märillä käsillä virtapistokkeeseen.

Älä irrota verkkojohtoa pistokkeesta vetämällä johdosta.

Tarkasta aina ennen käyttöä, että liitosjohdot ja virtapistoke ovat ehjät. Anna valtuutetun asiakaspalvelun/sähköalan ammattilaisen välittömästi vaihtaa vaurioitunut liitosjohdot.

Sähkötapaturmien välttämiseksi suosittelemme käyttämään pistorasioita, joissa on esikytketyt virhevirran turvakytkimet (maks. 30 mA nimellisilaukaisuvirran voimakkuus).

⚠ Huomio

Tietyt aineet voivat muodostaa räjähdysherkkiä höyryjä tai seoksia pyörrevirtauksen seurauksena imuilman kanssa!

Älä koskaan imuroi seuraavia aineita:

- Räjähdysherkkiä tai palavia kaasuja, nesteitä ja pölyjä (reagoivia pölyjä)
- Reagoivia metallipölyjä (esim. alumiini, magnesium, sinkki) voimakkaasti alkaalisten ja happamien puhdistusainesten kanssa
- Laimentamattomia, voimakkaita happoja ja lipeää
- Orgaanisia liuottimia (esim. bensiini, värinohennusaineet, asetoni, polttoöljy).

Lisäksi nämä aineet voivat syövyttää laitteessa käytettyjä materiaaleja.

Laitekuvaus

Katso avattavalla kansisivulla olevia kuvia!



Tarkasta purkaessasi pakkauksesta, ovatko kaikki varusteet olemassa ja ovatko osat vaurioituneet. Jos havaitset kuljetusvaurioita ota yhteyttä myyjäliikkeeseen.

1 Imuletkuliitäntä

Imuletkun liittämiseen imuroitaessa.

Huomautus: Irrota imuletku painamalla lukitusnuppia peukalolla ja vetämällä letku irti.

2 Puhallusliitäntä

Pistä imuletku puhallusliitäntään, se aktivoi puhallustoiminnan.

3 Kantokahva

Laitteen kantamiseen tai laitepään nostamiseen pois paikaltaan lukituksen irrottamisen jälkeen.

4 Varusteiden säilytyspaikka laitepäässä

Varusteiden säilytyspaikka mahdollistaa imu-suulakkeiden säilyttämisen laitepäässä.

5 Painike verkkokaapelin sisäänkeulaus

6 Varusteiden säilytyskoukku

Varusteiden säilytyspaikka on tarkoitettu imuletkun, verkko-liitäntäjohdon ja imusuulakkeiden säilyttämiseen.

7 Kiertokytkin (PÄÄLLE/POIS)

Asento I: Imurointi tai puhallus.

Asento 0: Laite on kytketty pois päältä.

8 Pysäköintipidike

9 Varustekannatin säiliö

Varustekannatin on tarkoitettu imuputkille ja muille varusteille.

10 Kierrelukitus

Kierrelukitus toimii samalla laitepään ja säiliön lukitsimena. Vapauta lukitus kiertämäl-

lä kierreelukitusta nuolen suuntaan kunnes lukitus aukeaa.

11 Ohjauksella

12 Suodatinpussi

Huomautus: Suodatinpussia ei saa käyttää märkäimurointiin!

Suositus: Käytä suodatinpussia hienopölyä imuroitaessa.

13 Patruunasuodatin

Patruunasuodatinta tulee aina käyttää, sekä märkäimuroitaessa että kuivaimuroitaessa.

Huomautus: Anna kostean patruunasuodattimen kuivua ennen käyttöä kuivaimurointiin.

14 Käsikahvallinen imuletku

15 Imuputket 2 x 0,5 m

16 Lattiasuulake (vaihtovivulla)

Kovien pintojen ja kokolattiamattojen imurointiin:

Käännä vipu merkkiin  kokolattiamattoilla

Käännä vipu merkkiin  kovilla pinnoilla

17 Rakosuutin

Kulmien, rakojen, lämpöpattereiden ja vaikeasti luoksepäästävien alueiden imurointiin.

18 Tyynysuutin

Pehmustettujen huonekalujen, patjojen, verhojen ja muiden sellaisten imurointiin.

Käyttö

⚠ Huomioi, että patruunasuodatin on aina työskenneltäessä paikoillaan. Tämä koskee sekä kuiva- että märkäimurointia!

Ennen käyttöönottoa

→ Kuva **A 1**

Kiinnitä laitteen mukana irtonaisena tulleet osat laitteeseen ennen käyttöönottamista.

→ Kuva **A 2**

Suositus: Käytä suodatinpussia hienopölyä imuroitaessa.

Käyttöönotto

→ Kuva **B 1**

Liitä lisävaruste.

→ Kuva **B 2**

Työnnä virtapistoke pistorasiaan.

→ Kuva **B 3**

Kytke laite päälle.

Kuivaimu

⚠ Työskentele ainoastaan kuivalla patruunasuodattimella!

Suositus: Käytä suodatinpussia hienopölyä imuroitaessa.

(katso kuvausta / kuvaa **A 2**)

→ Suodatinpussin täyttyminen riippuu imuroitavan lian laadusta.

Hienoa pölyä, hiekka yms. imuroitaessa on suodatinpussi vaihdettava useammin. Tukkeutunut suodatinpussi voi revetä, vaihda siksi suodatinpussi hyvissä ajoin!

→ **Huomio:** Imuroi tuhkaa ja nokea vain esierotinta käyttäen (tilausno 2.863-139).

Märkä imurointi

→ Kun imuroit kosteaa tai märkää likaa, valitse haluamasi varuste ja pistä se imuputkeen tai suoraan käsikahvaan.

⚠ Huomio:

Älä käytä suodatinpussia!

Jos muodostuu vaahtoa, tai nestettä pääsee ulos, kytke laite heti pois päältä!

Ohje: Jos säiliö on täynnä, uimuri sulkee imuaukon ja laite käy kohonneella kierrosluvulla. Kytke laite heti pois päältä ja tyhjenä säiliö.

Puhallustoiminto

Vaikeasti luoksepäästävien paikkojen puhdistamiseen tai paikkoihin, joissa imurointi ei ole mahdollista, esim. puun lehdet hiekkalustalla.

→ Kuva C1

Pistä imuletku puhallusliitäntään, se aktivoi puhallustoiminnan.

Käytön keskeytys

→ Kytke laite pois päältä.

→ Kuva D1

Ripusta lattiasuulake pysäköintipitimeen.

Käytön lopetus

→ Kytke laite pois päältä ja vedä virtapistoke irti.

Säiliön tyhjennys

→ Kuva E1

Poista laitepää ja tyhjennä säiliö.

Laitteen säilytys

→ Kuva E2

Vedä verkkoliitäntäkaapeli sisäänvetimellä sisään ja laita varusteet laitteeseen.

Säilytä laitetta kuivissa tiloissa.

Hoito ja huolto

⚠ Vaara

Kytke laite pois päältä ennen kaikkia hoito- ja huoltotoita ja vedä virtapistoke irti pistorasiasta.

Vain valtuutettu asiakaspalvelu saa suorittaa korjaustyöt ja sähköisiin rakenneosiin kohdistuvat työt.

⚠ Huomio

Älä käytä hankausaineita, lasia tai monikäyttöpuhdistusaineita! Älä koskaan upota laitetta veteen.

→ Hoida laite ja muoviset lisävarusteen osat tavallisella muoville tarkoitetulla puhdistusaineella.

→ Huuhtelee säiliö ja varusteet tarvittaessa vedellä ja kuivaa ennen uudelleen käyttöä.

→ Kuva F1

Puhdista tarvittaessa patruunasuodatin vain juoksevalla vedellä, älä hankaa tai käytä harjaa. Anna suodattimen kuivua täysin ennen takaisin paikalleen asettamista.

Häiriöapu

Verkkokaapelin sisäänkelaus ei toimi

→ Verkkokaapeli on luultavasti likaantunut, puhdista verkkokaapeli.

Vähenevä imuteho

Jos laitteen imurointikyky heikkenee, tarkasta seuraavat seikat.

→ Varusteet, imuletku tai imuputki on tukkeutunut, poista tukos pitkällä esineellä.

→ Suodatinpussi on täynnä, vaihda suodatinpussi uuteen.

(katso kuvausta / kuvaa A2)

→ Suodatinpatruuna on likainen:

Kopistele suodatinpatruuna puhtaaksi, puhdista tarvittaessa virtaavassa vedessä.

(katso kuvausta / kuvaa E1)

→ Vaihda vahingoittunut patruunasuodatin.

Tekniset tiedot

Jännite	220 - V
1~50/60 Hz	240
Teho P _{nenn}	1400 W
Teho P _{max}	1600 W
Verkkosuulake (hidas)	10 A
Astian tilavuus	25 l
Vedenotto käsikahvalla	15 l
Vedenotto lattiasuulakkeella	13 l
Verkkokaapeli	H 05VV-F2x1
Äänen painetaso (standardi EN 60704-2-1)	69 dB(A)
Paino (ilman varusteita)	7,7 kg

Oikeus teknisiin muutoksiin pidätetään!

Πίνακας περιεχομένων

Γενικές υποδείξεις	EL . . . 5
Υποδείξεις ασφαλείας.	EL . . . 6
Περιγραφή συσκευής	EL . . . 7
Χειρισμός	EL . . . 8
Φροντίδα και συντήρηση	EL . . . 9
Αντιμετώπιση βλαβών	EL . . . 9
Τεχνικά χαρακτηριστικά	EL . . . 10

Γενικές υποδείξεις

Αγαπητέ πελάτη,



Πριν χρησιμοποιήσετε τη συσκευή σας για πρώτη φορά, διαβάστε αυτές τις πρωτότυπες οδηγίες χρήσης, ενεργήστε σύμφωνα με αυτές και κρατήστε τις για μελλοντική χρήση ή για τον επόμενο ιδιοκτήτη.

Αρμόζουσα χρήση

Η συσκευή προορίζεται για χρήση όπως περιγράφεται στις παρούσες οδηγίες χρήσης και στις υποδείξεις ασφαλείας σαν ηλεκτρική σκούπα (αναρροφητήρας) υγρών και στεγνών ρύπων.

Η παρούσα συσκευή σχεδιάστηκε ειδικά για ιδιωτική χρήση και δεν είναι σε θέση να ανταποκριθεί στις καταπονήσεις που συνεπάγεται μία ενδεχόμενη επαγγελματική της χρήση.

- Προστατέψτε τη συσκευή από τη βροχή. Μην αποθηκεύετε τη συσκευή σε υπαίθριο χώρο.
- **Προσοχή:** Για την αναρρόφηση στάχτης και σκουριάς, χρησιμοποιείτε μόνο το ειδικό εξάρτημα προδιαχωρισμού (Κωδ. παραγγελίας 2.863-139).

Για τη συσκευή αυτή χρησιμοποιείτε μόνον εξαρτήματα και ανταλλακτικά που έχουν εγκριθεί από την KARCHER.

Ο κατασκευαστής δεν ευθύνεται για ενδεχόμενες ζημιές, που οφείλονται σε μη ενδεδειγμένη χρήση ή σε λάθος χειρισμό.

Προστασία περιβάλλοντος



Τα υλικά συσκευασίας είναι ανακυκλώσιμα. Μην πετάτε τη συσκευασία στα οικιακά απορρίμματα, αλλά παραδώστε την προς ανακύκλωση.



Οι παλιές συσκευές περιέχουν ανακυκλώσιμα υλικά, τα οποία θα πρέπει να παραδίδονται προς επαναχρησιμοποίηση. Για το λόγο αυτό αποσύρουμε τις παλιές συσκευές με κατάλληλες διαδικασίες συγκέντρωσης αποβλήτων.

Διάθεση φίλτρου και σακούλας φίλτρου

Το φίλτρο και η σακούλα του κατασκευάζονται από υλικά φιλικά προς το περιβάλλον. Εάν δεν περιέχουν υλικά, τα οποία δεν επιτρέπεται να καταλήξουν στους κάδους οικιακών απορριμμάτων, μπορείτε να τα διαθέσετε στο σύστημα οικιακών απορριμμάτων.

Υποδείξεις για τα συστατικά (REACH)

Ενημερωμένες πληροφορίες για τα συστατικά μπορείτε να βρείτε στη διεύθυνση:

www.kaercher.com/REACH

Υπηρεσία εξυπηρέτησης πελατών

Σε περίπτωση αποριών ή βλαβών μπορείτε να απευθύνεστε στο πλησιέστερο υποκατάστημα του Οίκου KÄRCHER, το οποίο θα σας βοηθήσει ευχαρίστως.

(Για τη διεύθυνση βλ. στην πίσω σελίδα)

Παραγγελία ανταλλακτικών και ειδικών εξαρτημάτων

Μία επιλογή των ανταλλακτικών που χρειάζονται συχνότερα θα βρείτε στο τέλος των οδηγιών χρήσης.

Μπορείτε να προμηθευθείτε ανταλλακτικά και εξαρτήματα από τον αρμόδιο έμπορο ή από το υποκατάστημα της KÄRCHER της περιοχής σας.

(Για τη διεύθυνση βλ. στην πίσω σελίδα)

Εγγύηση

Σε κάθε χώρα ισχύουν οι όροι εγγύησης που εκδόθηκαν από την αρμόδια αντιπροσωπεία μας. Εντός της προθεσμίας της παρεχόμενης εγγύησης αποκαθιστούμε δωρεάν οποιαδήποτε βλάβη στη συσκευή σας εφόσον έχει προκληθεί από σφάλμα υλικού ή κατασκευής. Σε περίπτωση που επιθυμείτε να κάνετε χρήση της εγγύησης, παρακαλούμε απευθυνθείτε με την απόδειξη αγοράς στο κατάστημα από το οποίο προμηθευτήκατε τη συσκευή ή στην πλησιέστερη εξουσιοδοτημένη υπηρεσία τεχνικής εξυπηρέτησης πελατών μας. (Για τη διεύθυνση βλ. στην πίσω σελίδα)

Υποδείξεις ασφαλείας

- Η συσκευή αυτή δεν πρέπει να χρησιμοποιείται από άτομα με περιορισμένες κινητικές, αισθητηριακές ή νοητικές ικανότητες χωρίς σχετική εμπειρία και/ή γνώσεις, εκτός εάν επιβλέπονται από ένα αρμόδιο για την ασφάλειά τους άτομο ή τους έχουν δοθεί οδηγίες για τη χρήση της συσκευής.
- Τα παιδιά μπορούν να χρησιμοποιούν τη συσκευή μόνο εάν είναι πάνω από 8 ετών και επιβλέπονται από ένα αρμόδιο για την ασφάλειά τους άτομο ή τους έχουν δοθεί οδηγίες για τη χρήση της συσκευής.
- Κρατάτε τα παιδιά μακριά από τα πλαστικά φύλλα συσκευασίας, υφίσταται κίνδυνος ασφυξίας!
- Απενεργοποιείτε τη συσκευή έπειτα από κάθε χρήση και πριν από τον καθαρισμό/τη συντήρησή.
- Κίνδυνος πυρκαγιάς. Μην αναρροφάτε καιγόμενα ή καυτά αντικείμενα.
- Απαγορεύεται η χρήση σε σημεία, όπου υφίσταται κίνδυνος έκρηξης.

⚠ Ηλεκτρική σύνδεση

Συνδέετε τη συσκευή μόνο σε εναλλασσόμενο ρεύμα. Η τάση πρέπει να συμφωνεί με την πινακίδα τύπου της συσκευής.

⚠ Κίνδυνος ηλεκτροπληξίας

Μην αγγίζετε ποτέ με βρεγμένα χέρια το ρευματολήπτη και την πρίζα.

Μην βγάζετε τον ρευματολήπτη από την πρίζα τραβώντας τον από το καλώδιο σύνδεσης.

Πριν από κάθε λειτουργία της συσκευής ελέγχετε το καλώδιο ρεύματος και το φις για τυχόν ζημιές. Αναθέτετε αμέσως σε εξουσιοδοτημένη υπηρεσία τεχνικής εξυπηρέτησης πελατών/εξειδικευμένο ηλεκτρολόγο την αλλαγή του χαλασμένου καλωδίου σύνδεσης στο δίκτυο.

Για την αποφυγή ηλεκτρικών ατυχημάτων, συνιστάται η χρήση πριζών με προεγκατεστημένο προστατευτικό διακόπτη ρεύματος διαρροής (μέν. 30 mA ονομαστική ισχύς ρεύματος απεμπλοκής).

⚠ Προσοχή

Ορισμένες ουσίες, όταν αναμειχθούν με τον αέρα αναρρόφησης, μπορεί να δημιουργήσουν εκρηκτικούς ατμούς ή μείγματα!

Μην αναρροφάτε ποτέ τα ακόλουθα υλικά:

- Εκρηκτικά ή καύσιμα αέρια, υγρά και σκόνες (σκόνες που προκαλούν αντίδραση)
- Αντιδραστικές μεταλλικές σκόνες (π.χ. αλουμίνιο, μαγνήσιο, ψευδάργυρος) σε συνδυασμό με ισχυρά αλκαλικά και όξινα απορροπαντικά
- Συμπυκνωμένα ισχυρά οξέα και αλκαλικά διαλύματα
- Οργανικά διαλυτικά μέσα (π.χ. βενζίνη, διαλυτικά χρωμάτων, ακετόνη, πετρέλαιο θέρμανσης).

Επιπλέον, οι ουσίες αυτές μπορεί να διαβρώσουν τα υλικά που χρησιμοποιούνται στη συσκευή.

Περιγραφή συσκευής

Εικόνες, βλ. αναδιπλούμενη σελίδα!



Κατά τον άνοιγμα της συσκευασίας, ελέγξτε το περιεχόμενο για τυχόν ελλείψεις σε εξαρτήματα ή για βλάβες. Σε περίπτωση ζημιών που προκλήθηκαν από τη μεταφορά, παρακαλείσθε να πληροφορησέτε αμέσως το κατάστημα, από το οποίο αγοράσατε το μηχάνημα.

1 Σύνδεση εύκαμπτου σωλήνα αναρρόφησης

Για τη σύνδεση του ελαστικού σωλήνα αναρρόφησης κατά την αναρρόφηση.

Υπόδειξη: Για την αφαίρεση, πιέστε το κλικ με τον αντίχειρα και τραβήξτε τον ελαστικό σωλήνα αναρρόφησης.

2 Σύνδεση εμφύσησης αέρα

Τοποθετήστε τον ελαστικό σωλήνα αναρρόφησης στη σύνδεση εκφύσησης, ώστε να ενεργοποιηθεί η λειτουργία εκφύσησης.

3 Λαβή μεταφοράς

Για τη μεταφορά της συσκευής ή για την αφαίρεση της κεφαλής μετά την απασφάλισή.

4 Υποδοχή εξαρτημάτων κεφαλής

Η υποδοχή εξαρτημάτων επιτρέπει τη φύλαξη των σωλήνων και των ακροφυσίων αναρρόφησης μέσα στην κεφαλή.

5 Πλήκτρο περιέλιξης του καλωδίου τροφοδοσίας

6 Άγκιστρο υποδοχής εξαρτημάτων

Η υποδοχή εξαρτημάτων επιτρέπει τη φύλαξη του ελαστικού σωλήνα αναρρόφησης και των ακροφυσίων αναρρόφησης.

7 Περιστροφικός διακόπτης (ON/OFF)

Θέση I: Αναρρόφηση ή εκφύσηση.

Θέση 0: Η συσκευή είναι απενεργοποιημένη.

8 Θέση στάθμευσης

9 Υποδοχή εξαρτημάτων δοχείου

Η υποδοχή εξαρτημάτων επιτρέπει τη φύλαξη των σωλήνων αναρρόφησης και του λοιπού εξοπλισμού.

10 Περιστροφικό μάνταλο

Το περιστροφικό μάνταλο χρησιμεύει για την ασφάλιση της κεφαλής και του δοχείου. Για την απασφάλιση μετακινήστε το περιστροφικό μάνταλο προς την κατεύθυνση του βέλους, ώσπου να απασφαλιστεί.

11 Τροχίσκος οδήγησης

12 Σακούλα φίλτρου

Υπόδειξη: Κατά την υγρή αναρρόφηση δεν πρέπει να χρησιμοποιείται σακούλα φίλτρου!

Σύσταση: Χρησιμοποιείτε τη σακούλα φίλτρου για την αναρρόφηση λεπτής σκόνης.

13 Φίλτρο φυσιγγίου

Το φίλτρο κασέτας πρέπει να βρίσκεται πάντα στη θέση τού, τόσο κατά την υγρή όσο και κατά την ξηρή αναρρόφηση.



Υπόδειξη: Αφήστε το υγρό φίλτρο κασέτας αν στεγνώσει, πριν το ξαναχρησιμοποιήσετε για ξηρή αναρρόφηση.

14 Ελαστικός σωλήνας αναρρόφησης με χειρολαβή

15 Σωλήνες αναρρόφησης 2 x 0,5 m

16 Ακροφύσιο δαπέδου (με μοχλό μεταγωγής)

Για αναρρόφηση σε σκληρές επιφάνειες και μοκέτες:

Μοχλός στο σύμβολο  για μοκέτες
Μοχλός στο σύμβολο  για σκληρές επιφάνειες

17 Ακροφύσιο αρμών

Για άκρα, αρμούς, καλοριφέρ και σημεία με δύσκολη πρόσβαση.

18 Ακροφύσιο ταπετσαριών επίπλων

για την αναρρόφηση ρύπων σε ταπετσαρισμένα έπιπλα, στρώματα ύπνου, κουρτίνες κτλ.

Χειρισμός

⚠ Χρησιμοποιείτε πάντα την εγκατεστημένη κασέτα φίλτρου για την αναρρόφηση υγρών και στερεών!

Πριν τη θέση σε λειτουργία

→ Εικόνα **A 1**

Πριν την ενεργοποίηση συναρμολογήστε στο μηχάνημα τα μη συνδεδεμένα συνοδευτικά εξαρτήματα.

→ Εικόνα **A 2**

Σύσταση: Χρησιμοποιείτε τη σακούλα φίλτρου για την αναρρόφηση λεπτής σκόνης.

Ενεργοποίηση

→ Εικόνα **B 1**

Σύνδεση εξαρτημάτων.

→ Εικόνα **B 2**

Συνδέστε το ρευματολήπτη στην πρίζα.

→ Εικόνα **B 3**

Ενεργοποιήστε το μηχάνημα.

Ξηρή αναρρόφηση

⚠ Κατά τη χρήση, η κασέτα φίλτρου πρέπει να είναι πάντα στεγνή!

Σύσταση: Χρησιμοποιείτε τη σακούλα φίλτρου για την αναρρόφηση λεπτής σκόνης. (ανατρέξτε στην περιγραφή / εικόνα) **A 2**)

→ Ο βαθμός πλήρωσης της σακούλας φίλτρου εξαρτάται από τους ρύπους που αναρροφώνται.

Εάν πρόκειται για λεπτή σκόνη, άμμο κτλ. ... η σακούλα φίλτρου πρέπει να αντικαθίσταται συχνότερα.

Όταν μια σακούλα φίλτρου γεμίσει υπερβολικά, μπορεί να σπάσει. Γι' αυτό αντικαθιστάτε έγκαιρα τη σακούλα φίλτρου.

→ **Προσοχή:** Για την αναρρόφηση στάχτης και σκουριάς, χρησιμοποιείτε μόνο το ειδικό εξάρτημα προδιαχωρισμού (Κωδ. παραγγελίας 2.863-139).

Υγρή αναρρόφηση

→ Για την αναρρόφηση υγρασίας και/ή υγρών, εισάγετε το επιθυμητό εξάρτημα στο σωλήνα αναρρόφησης και/ή απευθείας στη χειρολαβή.

⚠ Προσοχή:

Μην χρησιμοποιείτε σακούλα αναρρόφησης!

Σε περίπτωση που εξέρχεται αφρός ή υγρό από τη συσκευή, αυτή πρέπει να τεθεί αμέσως εκτός λειτουργίας!

Υπόδειξη: Σε περίπτωση που γεμίσει το δοχείο, ένας πλωτήρας κλείνει το άνοιγμα αναρρόφησης και η συσκευή λειτουργεί με αυξημένο αριθμό στροφών. Θέστε τη συσκευή αμέσως εκτός λειτουργίας και αδειάστε το δοχείο.

Λειτουργία εμφύσησης αέρα

Καθαρισμός δύσκολα προσβάσιμων σημείων ή σημείων όπου δεν είναι δυνατή η αναρρόφηση, π.χ. φύλλα από χαλίκια.

→ Εικόνα **C1**

Τοποθετήστε τον ελαστικό σωλήνα αναρρόφησης στη σύνδεση εκφύσησης, ώστε να ενεργοποιηθεί η λειτουργία εκφύσησης.

Διακοπή λειτουργίας

→ Απενεργοποιήστε τη συσκευή.

→ Εικόνα **D1**

Αναρτήστε το ακροφύσιο δαπέδου στο στήριγμα φύλαξης.

Τερματισμός λειτουργίας

→ Απενεργοποιήστε τη συσκευή και βγάλετε το καλώδιο από την πρίζα.

Εκκένωση του δοχείου

→ Εικόνα **E1**

Αφαιρέστε την κεφαλή της συσκευής και αδειάστε το δοχείο.

Φύλαξη της συσκευής

→ Εικόνα **E2**

Τυλίξτε το καλώδιο σύνδεσης με το σύστημα περιέλιξης και αποθηκεύστε τα εξαρτήματα στη συσκευή. Διατηρείτε τη συσκευή σε στεγνό περιβάλλον.

Φροντίδα και συντήρηση

⚠ **Κίνδυνος**

Πριν από την εκτέλεση εργασιών περιποίησης και συντήρησης απενεργοποιήστε το μηχάνημα και αποσυνδέστε το ρευματολήπτη από την πρίζα.

Οι εργασίες επισκευών και οι εργασίες στα ηλεκτρικά εξαρτήματα πρέπει να διεξάγονται μόνο από την εξουσιοδοτημένη υπηρεσία εξυπηρέτησης πελατών.

⚠ **Προσοχή**

Μην χρησιμοποιείτε λειαντικά μέσα, γυαλί ή καθαριστικά γενικής χρήσης! Ποτέ μην βυθίζετε τη συσκευή μέσα σε νερό.

→ Φροντίζετε τη συσκευή και τα πλαστικά εξαρτήματα με ένα κοινό καθαριστικό πλαστικών.

→ Εάν είναι απαραίτητο ξεπλύνετε τον κάδο και τα εξαρτήματα με νερό και στεγνώστε τα πριν τα χρησιμοποιήσετε ξανά.

→ Εικόνα **F1**

Εάν είναι αναγκαίο καθαρίστε το φίλτρο κασέτας μόνο με τρεχούμενο νερό. Μην το τρίβετε και μην το πλένετε με βούρτσες. Αφήστε το να στεγνώσει πριν το τοποθετήσετε στη θέση του.

Αντιμετώπιση βλαβών

Το σύστημα περιέλιξης του καλωδίου δεν λειτουργεί

→ Το καλώδιο είναι μάλλον λερωμένο. Καθαρίστε το καλώδιο.

Ανεπαρκής ισχύς αναρρόφησης

Εάν μειωθεί η αναρροφητική ισχύς της συσκευής, ελέγξτε τα ακόλουθα.

→ Κάποιο εξάρτημα ή ο σωλήνας αναρρόφησης είναι φραγμένα. Απομακρύνετε το αντικείμενο που προκαλεί τη φραγή με μια ράβδο.

→ Η σακούλα φίλτρου είναι γεμάτη. Τοποθετήστε μια νέα σακούλα.

*(ανατρέξτε στην περιγραφή / εικόνα **A2**)*

→ Το φίλτρο κασέτας είναι βρώμικο: Τινάζτε το φίλτρο κασέτας και, εάν είναι απαραίτητο, καθαρίστε το με τρεχούμενο νερό.

*(ανατρέξτε στην περιγραφή / εικόνα **Γ1**)*

→ Αντικαταστήστε την ελαττωματική κασέτα φίλτρου.

Τεχνικά χαρακτηριστικά

Τάση 1~50/60 Hz	220 - 240	V
Ισχύς $P_{\text{ονομ}}$	1400	W
Ισχύς $P_{\text{μέγ}}$	1600	W
Ασφάλεια δικτύου (βρα- δείας τήξης)	10	A
Χωρητικότητα κάδου	25	l
Υποδοχή νερού με χειρο- λαβή	15	l
Υποδοχή νερού με ακρο- φύσιο δαπέδου	13	l
Καλώδιο τροφοδοσίας	H 05VV-F2x1	
Στάθμη ακουστικής πίε- σης (EN 60704-2-1)	69	dB(A)
Βάρος (χωρίς παρελκό- μενα)	7,7	kg

Με την επιφύλαξη τεχνικών αλλαγών!

İçindekiler

Genel bilgiler	TR . . . 5
Güvenlik uyarıları	TR . . . 6
Cihaz tanımı	TR . . . 6
Kullanımı	TR . . . 7
Koruma ve Bakım	TR . . . 8
Arızalarda yardım	TR . . . 9
Teknik Bilgiler	TR . . . 9

Genel bilgiler

Sayın müşterimiz,



Cihazın ilk kullanımından önce bu orijinal kullanma kılavuzunu okuyun, bu kılavuza göre davranın ve daha sonra kullanım veya cihazın sonraki sahiplerine vermek için bu kılavuzu saklayın.

Kurallara uygun kullanım

Cihaz, bu kullanım kılavuzunda yer alan açıklamalar ve kullanıma yönelik güvenlik uyarılarına uygun şekilde ıslak ve kuru emici olarak belirlenmiştir.

Bu cihaz özel kullanım için geliştirilmiştir ve cihazın ticari kullanım taleplerini karşılaması öngörülmemiştir.

- Cihazı yağmurdan koruyun. Açık alanda saklamayın.
- **Dikkat:** Kül ve kurumu sadece ön ayırıcıyla süpürün (Sipariş No. 2.863-139).

Bu cihazı, KÄRCHER firmasının uygun gördüğü aksesuar ve yedek parçalarla kullanınız.

Üretici, amacına uygun olmayan ya da hatalı kullanım sonucu oluşan hasarlar için sorumluluk üstlenmez.

Çevre koruma



Ambalaj malzemeleri geri dönüşülebilir. Ambalaj malzemelerini evinizin çöpüne atmak yerine lütfen tekrar kullanılabilecekleri yerlere gönderin.



Eski cihazlarda, yeniden değerlendirme işlemine tabi tutulması gereken değerli geri dönüşüm malzemeleri bulunmaktadır. Bu nedenle eski cihazları lütfen öngörülen toplama sistemleri aracılığıyla imha edin.

Filtre ve filtre torbasının imha edilmesi

Filtre ve filtre torbası çevreye uyumlu malzemelerden üretilmiştir.

Ev çöpü için yasak olan emilmiş maddeler içermedikleri sürece, bu parçalar normal ev çöpünde imha edilebilir.

İçindekiler hakkında uyarılar (REACH)

İçindekiler hakkında ayrıntılı bilgileri bulabileceğiniz adres:

www.kaercher.com/REACH

Müşteri hizmeti

Sorularınız veya arızalar söz konusu olursa KÄRCHER distribütörümüz size seve seve yardımcı olacaktır.

(Adres için Bkz. Arka sayfa)

Yedek parça ve özel aksesuar siparişi

En sık kullanılan yedek parça çeşitlerini kullanım kılavuzunun sonunda bulabilirsiniz.

Yedek parçalar ve aksesuarları yetkili satıcınız ya da KÄRCHER temsilciliğinden temin edebilirsiniz.

(Adres için Bkz. Arka sayfa)

Garanti

İlgili ülkede, genel distribütörümüzün belirlemiş ve yayınlamış olduğu garanti koşulları geçerlidir. Garanti süresi dahilinde cihazda, malzeme ve üretim hatasından oluşabilecek arızaların giderilmesi tarafımızdan ücretsiz olarak yapılır. Garanti kapsamındaki arızaların oluşması halinde, lütfen cihazı tüm aksesuarları ve satış belgesi ile (fiş, fatura) satın aldığınız yere yada en yakındaki yetkili servise götürünüz. Cihazın kullanım ömrü 10 yıldır.

(Adres için Bkz. Arka sayfa)

Güvenlik uyarıları

- Bu cihaz, güvenlikten sorumlu bir kişinin gözetimi altında veya cihazın nasıl kullanılması gerektiği konusunda talimatlar almış olmadan kısıtlı fiziksel, duysal ya da ruhsal yeteneklere sahip, deneyimi ve/veya bilgisi az olan kişiler tarafından kullanım için üretilmemiştir.
- Çocuklar, sadece 8 yaşın üstünde olmaları ve güvenliklerinden sorumlu bir kişinin gözetimi altındayken veya cihazın nasıl kullanılacağına dair talimatlar almış olmaları durumunda cihazı kullanmalıdır.
- Ambalaj folyolarını çocuklardan uzak tutun, boğulma tehlikesi bulunmaktadır!
- Her kullanımdan sonra ve her temizlik/bakımdan önce cihazı kapatın.
- Yangın tehlikesi. Yanan veya kor halindeki maddeleri temizlemeyin.
- Patlama tehlikesi olan bölgelerde cihazın çalıştırılması yasaktır.

⚠ Elektrik bağlantısı

Cihazı sadece alternatif akıma bağlayın. Gerilim, cihazın tip plaketiyle aynı olmalıdır.

⚠ Elektrik çarpma tehlikesi

Fişi ve prizi kesinlikle ıslak veya nemli elle temas etmeyin.

Şebeke fişini, bağlantı kablosundan çekerek prizden çıkartmayın.

Bağlantı kablosuna, elektrik fişiyle birlikte her kullanımdan önce hasar kontrol yapın.

Hasar görmüş bağlantı kablosunu derhal yetkili müşteri hizmetleri/elektronik teknisi tarafından değiştirilmesini sağlayın.

Elektronik kazaalardan sakınmak için, önceden devreye sokulmuş eksik akım koruyucu şalterini (maks. 30 mA nominal akım seviyesi) kullanmanızı tavsiye ederiz.

⚠ Dikkat

Belirli maddeler, emilen hava ile girdap oluşması nedeniyle patlayıcı buharlar ve karışımlar oluşturabilir!

Aşağıdaki maddeleri kesinlikle emmeyin:

- Patlayıcı ya da yanıcı gazlar, sıvılar ve tozlar (reaktif tozlar)
- Aşırı alkali ve asidik temizlik maddeleri

ile bağlantılı olarak reaktif metal tozları (Örn; Alüminyum, magnezyum, çinko)

- İnceldilmemiş güçlü asitler ve eriyikler
- Organik çözücü maddeler (Örn; Benzin, tiner, aseton, sıcak yağ).

Bu maddeler, ek olarak cihazda kullanılan malzemelere etki edebilir.

Cihaz tanımı

Şekiller Bkz. Katlanır sayfa!

Ambalajı çıkartırken, ambalajın içinde bulunan malzemelerde eksik aksesuar ya da hasar olup olmadığını kontrol edin. Nakliye hasarlarında yetkili satıcınızı bilgilendirin.



1 Emme hortumu bağlantısı

Süpürme sırasında süpürme hortumunun bağlanması için.

Uyarı: Çıkartmak için mandalı baş parmağınızla bastırın ve süpürme hortumunu dışarı çekin.

2 Püskürtme bağlantısı

Süpürme hortumunu üfleme bağlantısına takın, üfleme fonksiyonu devreye sokulur.

3 Taşıma kolu

Cihazı taşımak ve kilidi açtıktan sonra cihaz kafasını çıkartmak için.

4 Cihaz kafası aksesuar yuvası

Bu aksesuar yuvası, cihaz kafasındaki süpürme memelerinin saklanması için olanak sağlar.

5 Şebeke kablosunu çekme tuşu

6 Kanca aksesuar yuvası

Bu aksesuar yuvası, süpürme hortumu ve süpürme memelerinin saklanmasına olanak sağlar.

7 Döner şalter (AÇIK/KAPALI)

Konum I: Süpürme veya üfleme.

Konum 0: Cihaz kapalı.

8 Park pozisyonu

9 Depo aksesuar yuvası

Bu aksesuar yuvası, süpürme borularının ve diğer aksesuarların saklanmasına olanak sağlar.

10 Kapak

Döner kapak, anda cihaz kafası ve deponun kilitlenmesi için kullanılır. Kilidi açmak için döner kapağı kilit serbest kalana kadar ok yönünde döndürün.

11 Yönlendirme makarası

12 Filtre torbası

Uyarı: Sulu süpürme için filtre torbası takılmamalıdır!

Öneri: İnce tozları süpürmek için filtre torbasını takın.

13 Kartuş Filtre

Kartuşlu filtre, hem sulu süpürme hem de kuru süpürme sırasında her zaman kullanılmalıdır.

Uyarı: Islanmış kartuşlu filtreyi, kuru süpürme sırasında tekrar kullanmadan önce kurutun.

14 Tutamaklı süpürme hortumu

15 Vakum boruları 2 x 0,5 m

16 Taban memesi (değiştirme kolu)

Sert yüzeyler ve halı zeminleri süpürmek için:

Kol sembolün üstüne  Halı zeminler için

Kol sembolün üstüne  Sert yüzeyler için

17 Derz ucu

Köşeler, ek yerleri, kalorifer radyatörleri ve zor ulaşılan bölgeler için.

18 Döşeme temizleme ucu

Yastıklı mobilyalar, minderler, perdelerin, vb emilmesi için

Kullanımı

△ Hem sulu hem de kuru temizlik sırasında, her zaman kartuşlu filtre takılmış durumdayken çalışın!

Cihazı çalıştırmaya başlamadan önce

→ Şekil A1

Cihazla birlikte gelen gevşek parçaları işleme almadan önce yerine takın.

→ Şekil A2

Öneri: İnce tozları süpürmek için filtre torbasını takın.

İşletime alma

→ Şekil B1

Aksesuarı bağlayınız.

→ Şekil B2

Şebeke fişini takın.

→ Şekil B3

Cihazı açın.

Kuru emme

⚠ **Sadece kuru kartuşlu filtreye çalışın!**

Öneri: İnce tozları süpürmek için filtre torbasını takın.

(Bkz. açıklama / şekil A2)

→ Filtre torbasının doluluk derecesi emilen kire bağlıdır.

İnce toz, kumda, vb filtre torbası daha sık değiştirilmelidir.

Dolan filtre torbaları patlayabilir, bu nedenle filtre torbasını zamanında değiştirin!

→ **Dikkat:** Kül ve kurumu sadece ön ayırıcıyla süpürün (Sipariş No. 2.863-139).

Islak temizlik

→ Nem ya da suyu emmek için, istediğiniz aksesuarı emme boruları ya da direkt olarak tutamağa takın.

⚠ **Dikkat:**

Filtre torbası kullanmayınız!

Köpük oluşması veya sıvı çıkması durumunda cihazı hemen kapatınız!

Uyarı: Cihazın alt kısmındaki hazne tamamen dolduğunda, şamandıra cihazın emiş ağzını otomatik olarak kapatır ve emmeyi sağlayan cihaz yüksek devir sayısı ile çalışmaya başlar. Cihazı derhal kapatınız ve kabı boşaltınız.

Püskürtme fonksiyonu

Zor ulaşılan veya süpürmenin imkansız olduğu yerlerin temizlenmesi için, örn. kum yatağındaki yapraklar.

→ Şekil C1

Süpürme hortumunu üfleme bağlantısına takın, üfleme fonksiyonu devreye sokulur.

Çalışmayı yarıda kesme

→ Cihazı kapatın.

→ Şekil D1

Taban memesini park pozisyonuna asın.

Cihazın kapatılması

→ Cihazı kapatınız ve fişi çıkartınız.

Kabı boşaltınız

→ Şekil E1

Cihaz kafasını çıkartın ve hazneyi boşaltın.

Cihazın saklanması

→ Şekil E2

Şebeke bağlantı kablosunu şebeke kablosunu çekme mekanizmasıyla içeri çekin ve aksesuarı cihaza yerleştirin.

Cihazı kuru bir mekanda muhafaza ediniz.

Koruma ve Bakım

⚠ **Tehlike**

Bütün bakım ve temizlik çalışmalarında cihaz kapatılmalı şebeke kablosu prizden çıkartılmalıdır.

Elektrik parçalardaki onarım çalışmaları ve diğer çalışmalar sadece yetkili müşteri hizmeti tarafından uygulanmalıdır.

⚠ **Dikkat**

Aşındırıcı maddeler, cam veya çok amaçlı temizleyiciler kullanmayınız! Cihazı asla suya daldırmayınız.

→ Cihazı ve plastik aksesuarlarını piyasadan temin edilen bir plastik temizleyiciyle temizleyiniz.

→ İhtiyaç anında hazne ve aksesuarları suyla yıkayın ve tekrar kullanmadan önce kurutun.

→ Şekil F1

Gerekirse, kartuşlu filtreyi sadece akarsu altında yıkayın; silmeyin veya fırçalamayın. Takmadan önce tamamen kurutun.

Arızalarda yardım

Elektrik kablosu çekme mekanizması çalışmıyor

- Elektrik kablosu kirlenmiş olabilir, elektrik kablosunu temizleyin.

Emme gücünün azalması

Cihazın emme gücü azalırsa lütfen aşağıdaki noktaları kontrol edin.

- Aksesuar, emme hortumu veya emme boruları tıkanmıştır, bir sopa kullanarak tıkanmayı giderin.
- Filtre torbası dolu, yeni filtre torbası takın.
(Bkz. açıklama / şekil **A2**)
- Kartuşlu filtre kirlenmiş:
Kartuşlu filtreye vurun, gerekirse akar su altında filtreyi temizleyin.
(Bkz. açıklama / şekil **F1**)
- Kartuşlu filtreyi değiştirin.

Teknik Bilgiler

Gerilim 1~50/60 Hz	220 - 240	V
Güç P _{NOMINAL}	1400	W
Güç P _{MAKS}	1600	W
Şebeke sigortası (gecikmeli)	10	A
Kap hacmi	25	l
Tutamaklı su bölümü	15	l
Taban memeli su bölümü	13	l
Elektrik kablosu	H 05VV-F2x1	
Ses şiddeti seviyesi (EN 60704-2-1)	69	dB(A)
Ağırlık (aksesuar hariç)	7,7	kg

Teknik değişiklik yapma hakkı saklıdır!

Оглавление

Общие указания	RU . . . 5
Указания по технике безопасности	RU . . . 6
Описание прибора	RU . . . 7
Управление	RU . . . 8
Уход и техническое обслуживание	RU . . . 9
Помощь в случае неполадок	RU . . . 9
Технические данные.	RU . . . 9

Общие указания

Уважаемый покупатель!



Перед первым применением вашего прибора прочитайте эту оригинальную инструкцию по эксплуатации, после этого действуйте соответственно и сохраните ее для дальнейшего пользования или для следующего владельца.

Использование по назначению

Прибор предназначен для использования в соответствии с описаниями, приведенными в данном руководстве по эксплуатации, и указаниями по технике безопасности при работе с пылесосами для мокрой и сухой чистки.

Данный прибор разработан для личного использования и не рассчитан на требования для профессионального применения.

- Защищайте прибор от попадания на него дождя. Не хранить на открытом воздухе.
- **Внимание:** При всасывании пепла и сажи использовать только предварительный отсекаТЕЛЬ (№ заказа 2.863-139).

Прибор надлежит применять только с принадлежностями и запасными частями, допущенными для использования фирмой KÄRCHER.

Изготовитель не несет ответственности за повреждения, полученные в результате использования не по назначению или неправильного обращения с прибором.

Охрана окружающей среды



Упаковочные материалы пригодны для вторичной обработки. Поэтому не выбрасывайте упаковку вместе с домашними отходами, а сдайте ее в один из пунктов приема вторичного сырья.



Старые приборы содержат ценные перерабатываемые материалы, подлежащие передаче в пункты приемки вторичного сырья. Поэтому утилизируйте старые приборы через соответствующие системы приемки отходов.

Утилизация фильтра и пылесборного мешка

Фильтр и пылесборный мешок изготовлены из экологически безвредных материалов.

Если они не содержат никаких веществ, которые запрещены для утилизации домашнего мусора, они могут быть утилизированы с обычным домашним мусором.

Инструкции по применению компонентов (REACH)

Актуальные сведения о компонентах приведены на веб-узле по следующему адресу:

www.kaercher.com/REACH

Сервисная служба

В случае возникновения вопросов или поломок наш филиал фирмы KÄRCHER поможет вам разрешить их. (Адрес указан на обороте)

Заказ запасных частей и специальных принадлежностей

Выбор наиболее часто необходимых запчастей вы найдете в конце инструкции по эксплуатации.

Запасные части и принадлежности Вы можете получить у Вашего дилера или в филиале фирмы KÄRCHER.

(Адрес указан на обороте)

Гарантия

В каждой стране действуют соответственно гарантийные условия, изданные уполномоченной организацией сбыта нашей продукции в данной стране. Возможные неисправности прибора в течение гарантийного срока мы устраняем бесплатно, если причина заключается в дефектах материалов или ошибках при изготовлении. В случае возникновения претензий в течение гарантийного срока просьба обращаться, имея при себе чек о покупке, в торговую организацию, продавшую вам прибор или в ближайшую уполномоченную службу сервисного обслуживания.

(Адрес указан на обороте)

Указания по технике безопасности

- Данное устройство не предназначено для использования людьми с ограниченными физическими, сенсорными или умственными способностями или с отсутствием опыта и/или отсутствием знаний, за исключением случаев, когда они находятся под надзором ответственного за безопасность лица или получают от него указания по применению устройства.
- Допускается применение устройства детям, достигшим 8-летнего возраста, находящимся под присмотром лица, ответственного за их безопасность, или получившим инструкции о применении устройства от такого лица.
- Упаковочную пленку держите подальше от детей, существует опасность удушья!
- Прибор следует отключать после каждого применения и перед проведением очистки/технического обслуживания.
- Опасность пожара. Не допускать всасывания горящих или тлеющих предметов.

- Эксплуатация прибора во взрывоопасных зонах запрещается.

⚠ Подключение к сети питания

Прибор следует включать только в сеть переменного тока. Напряжение должно соответствовать указаниям в заводской табличке прибора.

⚠ Опасность поражения током

Не прикасаться к сетевой вилке и розетке мокрыми руками.

Не вытаскивать сетевую штепсельную вилку путем подтягивания за сетевой шнур.

Перед началом работы с прибором проверять сетевой шнур и штепсельную вилку на повреждения. Поврежденный сетевой шнур должен быть незамедлительно заменен уполномоченной службой сервисного обслуживания/специалистом-электриком.

Во избежание несчастных случаев, связанных с электричеством, мы рекомендуем использование розеток с предвключенным устройством защиты от тока повреждения (макс. номинальная сила тока срабатывания: 30 мА).

⚠ Внимание

Некоторые вещества при смешении со всасываемым воздухом могут образовывать взрывоопасные пары или смеси!

Никогда не всасывать следующие вещества:

- Взрывчатые или горючие газы, жидкости и пыль (реактивная пыль)
- Реактивная металлическая пыль (например, алюминий, магний, цинк) в соединении с сильными щелочными и кислотными моющими средствами
- Неразбавленные сильные кислоты и щелочи
- Органические растворители (например, бензин, растворитель, ацетон, мазут).

Кроме того эти вещества могут разъедать использованные в приборе материалы.

Описание прибора

Изображения см. на развороте!



При распаковке прибора проверьте его комплектность, а также его целостность. При обнаружении повреждений, полученных во время транспортировки, следует уведомить торговую организацию, продавшую прибор.

1 Элемент подключения всасывающего шланга

Для подсоединения всасывающего шланга во время работы.

Указание: Для извлечения шланга следует нажать пальцами на стопор и вытащить всасывающий шланг.

2 Выход для подачи воздуха

Присоединить всасывающий шланг к подключению для подачи воздуха. Тем самым активируется функция продувки.

3 Рукоятка для ношения прибора

Для переноски устройства или удаления крышки устройства после разблокировки.

4 Место хранения принадлежностей на головке устройства

Это место для хранения принадлежностей предназначено для хранения всасывающих насадок на головке устройства.

5 Кнопка сматывания сетевого шнура

6 Место хранения принадлежностей на крючке

Место для хранения принадлежностей предназначено для хранения всасывающего шланга и всасывающих насадок.

7 Поворотный переключатель (вкл./выкл.)

Позиция I: Всасывание или нагнетание воздуха.

Позиция 0: Устройство выключено.

8 Парковочное положение

9 Место хранения принадлежностей на емкости

Это место для хранения принадлежностей предназначено для хранения всасывающих трубок или прочих аксессуаров.

10 Поворотный замок

Поворотный замок предназначен для блокировки крышки устройства и резервуара. Для разблокировки поворотный замок следует передвинуть в направлении стрелки.

11 Направляющий ролик

12 Фильтровальный мешок

Указание: Для чистки во влажном режиме не следует применять мешок для сбора пыли!

Рекомендация: Для всасывания мелкой пыли следует применять мешок для сбора пыли.

13 Фильтровальный патрон

Патронный фильтр должен быть установлен как при работе во влажном, так и в сухом режиме.

Указание: Перед дальнейшим применением для чистки в сухом режиме патронный фильтр следует просушить.

14 Всасывающий шланг с ручкой

15 Всасывающие трубки 2 x 0,5 м

16 Насадка для пола (с рычагом переключения)

Для чистки твердых и ковровых покрытий:

Рычаг на отметке  для ковровых покрытий

Рычаг на отметке  для твердых покрытий

17 Форсунка для чистки швов и стыков

Для углов, стыков, радиаторов отопления и труднодоступных поверхностей.

18 Форсунка для чистки обивки

для очистки мягкой мебели, матрасов, гардин и т.д.

Управление

⚠ **Работать всегда только с установленным патронным фильтром, как при влажном, так и сухом всасывании!**

Перед началом работы

→ Рисунок **A 1**

Перед началом эксплуатации аппарата установить прилагаемые незакрепленные части.

→ Рисунок **A 2**

Рекомендация: Для всасывания мелкой пыли следует применять мешок для сбора пыли.

Ввод в эксплуатацию

→ Рисунок **B 1**

Присоединить принадлежности

→ Рисунок **B 2**

Вставьте штепсельную вилку в электророзетку.

→ Рисунок **B 3**

Выключите прибор.

Сухая чистка

⚠ **Работать только при сухом патронном фильтре!**

Рекомендация: Для всасывания мелкой пыли следует применять мешок для сбора пыли.

(см. описание / рисунок **A 2**)

→ Степень заполнения пылесборного мешка зависит от всасываемой грязи. При мелкой пыли, песке итд. пылесборный мешок необходимо менять чаще.

Установленный мешок для сбора пыли может лопнуть, поэтому его следует своевременно заменить!

→ **Внимание:** При всасывании пепла и сажи использовать только предварительный отсекаТЕЛЬ (№ заказа 2.863-139).

Чистка во влажном режиме

→ Для всасывания влаги или влажной уборки надеть желаемые принадлежности на всасывающие трубки или прямо на ручку.

⚠ **Внимание:**

использование фильтровального мешка не допускается!

При образовании пены или вытекании жидкости прибор надлежит незамедлительно выключить!

Указание: при полном резервуаре входное отверстие закрывается поплавком, а прибор начинает работать с повышенным числом оборотов. Прибор следует незамедлительно выключить, а из резервуара – удалить содержимое.

Функция подачи воздуха

Очистка труднодоступных мест или мест, где всасывание не возможно, например, удаление листьев из гравия.

→ Рисунок **C 1**

Присоединить всасывающий шланг к подключению для подачи воздуха. Тем самым активируется функция продувки.

Перерыв в работе

→ Выключите прибор.

→ Рисунок **D 1**

Установить насадку для пола в парковочное положение.

Окончание работы

- Выключить прибор и вытащить сетевую вилку.

Опорожнить резервуар

- Рисунок **E1**
Снять крышку устройства и удалить содержимое из резервуара.

Хранение устройства

- Рисунок **E2**
Продеть сетевую кабель через устройство для втягивания кабеля и сложить принадлежности на устройстве.
Хранить устройство в сухих помещениях.

Уход и техническое обслуживание

⚠ **Опасность**

При проведении любых работ по уходу и техническому обслуживанию аппарата следует выключить, а сетевой шнур - вынуть из розетки.

Ремонтные работы и работы с электрическими узлами могут производиться только уполномоченной службой сервисного обслуживания.

⚠ **Внимание**

Не использовать чистящих паст, моющих средств для стекла и универсальных моющих средств! Запрещается погружать прибор в воду.

- Прибор и принадлежности из искусственных материалов следует чистить стандартными моющими средствами для искусственных материалов.
- При необходимости бак и детали прополоскать водой и высушить для последующего использования.
- Рисунок **F1**
В случае необходимости проводить очистку патронного фильтра под струей воды. Не вытирать и не чистить с применением щетки. Перед установкой полностью высушить.

Помощь в случае неполадок

Сетевой шнур не сматывается

- Вероятно, сетевой шнур загрязнен. Очистить сетевой шнур.

Падающая мощность всасывания

Если мощность всасывания аппарата снижается, пожалуйста, проверить следующие пункты.

- Засор принадлежностей, всасывающих трубок или шланга - удалить засор палкой.
- Мешок для сбора пыли заполнен, вставить новый мешок.
(см. описание / рисунок **A2**)
- Патронный фильтр загрязнен: Вытряхнуть содержимое патронного фильтра, в случае необходимости промыть фильтр под проточной водой.
(см. описание / рисунок **F1**)
- Заменить поврежденный патронный фильтр.

Технические данные

Напряжение	220 - V
1~50/60 Hz	240
Мощность $P_{\text{ном}}$	1400 Вт
Мощность $P_{\text{макс}}$	1600 Вт
Сетевой предохранитель (инертный)	10 А
Вместимость резервуара	25 л
Потребление воды ручья	15 л
Потребление воды насадкой для пола	13 л
Сетевой шнур	H 05VV-F2x1
Уровень звукового давления (EN 60704-2-1)	69 дБ(А)
Вес без (принадлежностей)	7,7 кг

Изготовитель оставляет за собой право внесения технических изменений!

Tartalomjegyzék

Általános megjegyzések . . .	HU . . . 5
Biztonsági tanácsok	HU . . . 6
Készülék leírása	HU . . . 6
Használat	HU . . . 7
Ápolás és karbantartás . . .	HU . . . 8
Segítség üzemzavar esetén	HU . . . 9
Műszaki adatok	HU . . . 9

Általános megjegyzések

Tisztelt Vásárló,



A készülék első használata előtt olvassa el ezt az eredeti használati utasítást, ez alapján járjon el és tartsa meg a későbbi használatra vagy a következő tulajdonos számára.

Rendeltetésszerű használat

A készülék jelen üzemeltetési útmutatóban foglalt leírásoknak és a biztonsági utasításoknak megfelelően nedves- és száraz porszívózásra alkalmas.

Ezt a készüléket magán használatra fejlesztettük ki, és nem ipari használat igénybevitelére terveztük.

- A készüléket védje az esőtől. Ne tárolja kültéren.
- **Figyelem:** Hamu és korom felszívását csak elő-porleválasztóval végezze (Megrendelési szám 2.863-139).

A készüléket csak a KÄRCHER által engedélyezett tartozékokkal és pótalkatrészekkel használja.

A gyártó nem vállal felelősséget esetleges károkért, amelyek a nem rendeltetésszerű használatból vagy hibás kezeléssel származnak.

Környezetvédelem



A csomagolóanyagok újrahasznosíthatók. Ne dobja a csomagolóanyagokat a háztartási szemétkosárba, hanem gondoskodjék azok újrahasznosításáról.



A régi készülékek értékes újrahasznosítható anyagokat tartalmaznak, amelyeket tanácsos újra felhasználni. Ezért a régi készülékeket az arra alkalmas gyűjtőrendszerek igénybevitelével ártalmatlanítsa!

Szűrők és porzsákok hulladék kezelése

A szűrők és porzsákok környezetkímélő anyagokból készültek.

Amennyiben nem tartalmaznak olyan felosztott anyagokat, amelyeket tilos a házi szemétkosárba elhelyezni, akkor a rendes házi szemétkosárba lehet elhelyezni.

Megjegyzések a tartalmazott anyagokkal kapcsolatban (REACH)

Aktuális információkat a tartalmazott anyagokkal kapcsolatban a következő címen talál:

www.kaercher.com/REACH

Szerviz

Kérdések vagy üzemzavar esetén KÄRCHER-telephelyünk szívesen segít Önnek. (A címet lásd a hátoldalon)

Alkatrészek és különleges tartozékok megrendelése

Az üzemeltetési útmutató végén talál egy válogatást a leggyakrabban szükséges alkatrészekről.

Alkatrészeket és tartozékokat kereskedőjénél vagy KÄRCHER-telephelyen kaphat. (A címet lásd a hátoldalon)

Garancia

Minden országban az illetékes forgalmazó vállalat által kiadott szavatossági feltételek érvényesek. A készülék esetleges hibáit a garanciaidőn belül költségmentesen megszüntetjük, ha azok anyag- vagy gyártási hibára vezethetők vissza. Garanciális igény esetén kérjük, a számlával együtt forduljon kereskedőjéhez vagy a legközelebbi, ilyen esetek intézésére jogosult vevőszolgálatához.

(A címet lásd a hátoldalon)

Biztonsági tanácsok

- Ez a készülék nem alkalmas arra, hogy korlátozott fizikai, érzékelő vagy szellemi képességgel rendelkező vagy tapasztalat és/vagy ismeret hiányában lévő személyek használják, kivéve, ha biztonságukért felelős személy felügyeli őket, vagy betanították őket a készülék használatára.
- Gyermekek a készüléket csak akkor használhatják, ha 8 év felettek, és ha biztonságukért felelős személy felügyeli őket, vagy ha megtanították őket a készülék használatára.
- A csomagolófóliát tartsa gyermekektől távol, fulladás veszélye áll fenn!
- A készüléket minden használat után, és minden tisztítás/karbantartás előtt kapcsolja ki.
- Égésveszély. Ne szívjon fel égő vagy parázsló tárgyat.
- Tilos a tűzveszélyes helyiségekben történő üzemeltetés.

⚠ Elektromos csatlakozás

A készüléket csak váltóárammal szabad üzemeltetni. A feszültségnek meg kell egyeznie a készülék típus tábláján található tápfeszültséggel.

⚠ Áramütés veszély

Ne fogja meg nedves kézzel a hálózati csatlakozót és dugalmat.

A hálózati dugót ne a csatlakozókábel húzásával távolítsa el a hálózati dugaljból. A hálózati kábel és a hálózati dugasz épségét minden használat előtt ellenőrizze. A sérült hálózati kábelt haladéktalanul ki kell cseréltetni egy jogosult ügyfélszolgálattal vagy elektromos szakemberrel. Az elektromos balesetek elkerülése érdekében javasoljuk, hogy a dugalmat előkapcsolt FI védőkapcsolóval (max. 30 mA névleges kioldó áramerősség) használják.

⚠ Figyelem

Bizonyos anyagok a beszívott levegővel robbanékony gőzöket vagy keverékeket alkothatnak!

A következő anyagokat soha ne szívja fel:

- Robbanékony vagy éghető gázok, folyadékok és por (reaktív por)
- Reaktív fémpor (pl. alumínium, magnézium, cink) erős lúgos és savas tisztítószerekkel összekapcsolva.
- Hígítatlan erős savakat és lúgokat
- Organikus oldószereket (pl. benzin, hígító, aceton, fűtőolaj).

Ezek az anyagok továbbá a készülékben használt anyagokat is megtámadhatják.

Készülék leírása

Az ábrákat lásd a kihajtható oldalon!



Ellenőrizze kicsomagoláskor a csomag tartalmának teljességét és sértetlenségét. Szállítás közben keletkezett sérülés esetén értesítse az eladót.

1 Szívótömlő-csatlakozó

A szívócső csatlakoztatásához porszívózás esetén.

Megjegyzés: Kivételnél nagyujjal nyomja meg a rögzítőpecket, és húzza ki a szívócsövet.

2 Kívívás csatlakozója

Helyezze a szívótömlőt a fűjőcsatlakozásba, ezzel aktiválja a fűjás funkciót.

3 Fogantyú

A készülék hordozásánál vagy a készülékfej levételekor a kioldás után.

4 Készülékfej tartozék tartó

Ez a tartozék tároló lehetővé teszi a szívófejek tárolását a készülék fejen.

5 Hálózati kábel feltekerése gomb

6 Tartozéktartó kampó

Ez a tartozék tartó lehetővé teszi a szívó-tömlők és a szívófejek tárolását.

7 Forgókapcsoló (BE/KI)

I. állás: Szívás vagy fújás.

0. állás: A készülék ki van kapcsolva.

8 Parkolóállás

9 Tartozék tartó tartály

Ez a tartozék tartó szívócsövek vagy egyéb tartozékok tárolását teszi lehetővé.

10 Forgózár

A forgózár a készülékfej és a tartály lezárására is szolgál. A forgózár kioldásához forgassa a nyíl irányába, amíg a zár ki nem old.

11 Kormánygörgő

12 Szűrőzsák

Megjegyzés: Nedves porszívózás esetén nem szabad porzsákokat behelyezni!

Ajánlás: Finom por felszívása esetén helyezzen be porzsákokat.

13 Patron szűrő

A patronsűrőt mindig be kell helyezni, nedves porszívózás és száraz porszívózás esetén is.

Megjegyzés: A nedves patronsűrőt hagyja megszáradni mielőtt száraz porszívózást végezne.

14 Szívótömlő fogantyúval

15 Szívócsövek 2 x 0,5 m

16 Padlófej

(átkapcsoló karral)

Kemény burkolatok és padlószőnyegek szívásához:

A kart a szimbólumra állítani  szőnyegpadlóhoz

a kart a szimbólumra állítani  kemény burkolatokhoz

17 Réstisztító fej

Sarkokhoz, fugákhoz, fűtőtestekhez és nehezen elérhető területekhez.

18 Szőnyegtisztító fej

Kárpitozott bútorok, matracok, függönyök stb. porszívózására

Használat

△ Mindig behelyezett patronsűrővel dolgozzon, csakúgy a nedves, mint a száraz porszívózásnál!

Üzembevétele előtt

→ Ábra **A 1**

Üzembevétele előtt szerelje fel a mellékelt különálló alkatrészeket.

→ Ábra **A 2**

Ajánlás: Finom por felszívása esetén helyezzen be porzsákokat.

Üzembevétele

→ Ábra **B 1**

Csatlakoztassa a tartozékokat.

→ Ábra **B 2**

Dugja be a hálózati csatlakozót.

→ Ábra **B 3**

Kapcsolja be a készüléket.

Száraz porszívózás

⚠ **Csak száraz patronszűrővel dolgozon!**

Ajánlás: Finom por felszívása esetén helyezzen be porzsákot.

(lásd a leírást / ábrát **10**)

→ A porzsák töltési szintje a felszívandó szennyeződéstől függ.

Finom por, homok stb. esetén... a porzsákot gyakrabban ki kell cserélni.

A behelyezett porzsákok kiszakadhatnak, ezért időben cserélje ki a porzsákot!

→ **Figyelem:** Hamu és korom felszívását csak elő-porleválasztóval végezze (Megrendelési szám 2.863-139).

Nedves szívás

→ Nedvesség felszívásához helyezze fel a kívánt tartozékot a szívócsőre ill. közvetlenül a kézi fogantyúra.

⚠ **Figyelem:**

Ne használjon szűrőzsákot!

A készüléket hab képződése vagy folyadék kifolyása esetén azonnal ki kell kapcsolni!

Tudnivaló: Ha a tartály megtelik, akkor az úszó lezárja a szívónyílást és a készülék megnövelt fordulatszámmal dolgozik. A készüléket azonnal ki kell kapcsolni és a tartályt ki kell üríteni.

Kifúvás funkció

Nehezen hozzáférhető helyek tisztításához, vagy olyan helyen, ahol nem lehet porszívózni, pl. lombot a kavicságyból.

→ Ábra **C1**

Helyezze a szívótömlőt a fújócsatlakozásba, ezzel aktiválja a fújás funkciót.

A használat megszakitása

→ A készüléket ki kell kapcsolni.

→ Ábra **D1**

A padlófejet a parkoló állásba beakasztani.

Az üzemeltetés befejezése

→ Kapcsolja ki a készüléket és húzza ki a hálózati csatlakozó dugót.

A tartályt ürítse ki

→ Ábra **E1**

Vegye le a készülékfejet, és ürítse ki a tartályt.

A készülék tárolása

→ Ábra **E2**

Húzza be a hálózati csatlakozóvezetékét, és a tartozékokat helyezze el a készüléken.

A készüléket száraz helyiségben kell tárolni.

Ápolás és karbantartás

⚠ **Balesetveszély**

Minden ápolási- és karbantartási munka megkezdése előtt kapcsolja ki a készüléket és húzza ki a hálózati csatlakozót.

Elektromos alkatrészekben történő javításokat és munkákat csak jóváhagyott szerviz szolgálat végezhet el.

⚠ **Figyelem**

Ne használjon súrolószert, üveget vagy univerzális tisztítószer! A készüléket tilos vízbe meríteni.

→ A műanyagból készült készüléket és tartozékrészeket a kereskedelemben kapható műanyagtisztítóval kell ápolni.

→ A tartályt és a tartozékokat szükség esetén vízzel öblítse ki és a további használat előtt szárítsa meg.

→ Ábra **F1**

A patronszűrőt szükség esetén folyóvíz alatt tisztítsa; ne dörzsölje vagy kefélje le. Behelyezés előtt hagyja teljesen megszáradni.



Segítség üzemzavar esetén

A hálózati kábel feltekerése nem működik

- A hálózati kábel valószínűleg szennyezett, tisztítsa meg a hálózati kábelt.

Csökkenő szívóteljesítmény

Ha a készülék szívóteljesítménye alábbhagy, akkor kérem ellenőrizze a következő pontokat.

- Tartozékok, szívótömlő vagy szívócső el van záródva, az elzáródást egy pálcával távolítsa el.
- A porzsák megtelt, helyezzen be új porzsákot.
(lásd a leírást / ábrát )
- A patronszűrő piszkos:
A patronszűrőt lekopogtatni, szükség esetén folyóvíz alatt tisztítani.
(lásd a leírást / ábrát )
- Cserélje ki a megrongálódott patronszűrőt.

Műszaki adatok

Feszültség 1~50/60 Hz	220 - 240	V
Teljesítmény $P_{névl}$	1400	W
Teljesítmény P_{max}	1600	W
Hálózati biztosító (lomha)	10	A
Tartály térfogata	25	l
Vízfelvétel fogantyúval	15	l
Vízfelvétel padlófejjel	13	l
Hálózati kábel	H 05VV-F2x1	
Hangnyomás szint (EN 60704-2-1)	69	dB(A)
Tartozékok nélküli súly	7,7	kg

A műszaki adatok módosításának jogát fenntartjuk!

Obsah

Obecná upozornění	CS . . . 5
Bezpečnostní pokyny	CS . . . 6
Popis zařízení	CS . . . 6
Obsluha	CS . . . 7
Ošetřování a údržba	CS . . . 8
Pomoc při poruchách	CS . . . 9
Technické údaje	CS . . . 9

Obecná upozornění

Vážení zákazniku,

 Před prvním použitím svého zařízení si přečtěte tento původní návod k používání, řiďte se jím a uložte jej pro pozdější použití nebo pro dalšího majitele.

Správné používání přístroje

Přístroj slouží jako vysavač za mokra i za sucha a lze s ním pracovat pouze v souladu s pokyny a bezpečnostními upozorněními uvedenými v návodu na použití.

Tento přístroj byl navržen pro domácí použití a není určen pro nároky profesionálního používání.

- Přístroj chraňte před deštěm. Neskladujte venku.
- **Pozor:** Při vysávání popelu a sazí používejte pouze hrubý odlučovač (obj. č. 2.863-139).

Toto zařízení použijte výhradně s příslušenstvím a náhradními díly, které byly schváleny firmou KÄRCHER.

Výrobce neručí za případné škody způsobené nesprávným používáním nebo nesprávnou obsluhou.

Ochrana životního prostředí



Obalové materiály jsou recyklovatelné. Obal nezhazujte do domácího odpadu, nýbrž jej odevzdejte k opětovnému zužitkování.



Přístroj je vyroben z hodnotných recyklovatelných materiálů, které se dají dobře znovu využít. Likvidujte proto staré přístroje ve sběrnách k tomu účelu určených.

Likvidace filtru a filtračního sáčku

Filtr i filtrační sáček jsou vyrobeny z ekologického materiálu.

Pokud neobsahují substance, které nesmí přijít do domovního odpadu, můžete je vyhodit do běžného domovního odpadu.

Informace o obsažených látkách (REACH)

Aktuální informace o obsažených látkách naleznete na adrese:

www.kaercher.com/REACH

Oddělení služeb zákazníkům

Budete-li mít otázky nebo v případě poruchy Vám naše zastoupení KÄRCHER rádo pomůže.

(Adresy poboček najdete na zadní straně)

Objednávka náhradních dílů a zvláštního příslušenství

Výběr nejčastěji vyžadovaných náhradních díků najdete na konci návodu k obsluze.

Náhradní díly a příslušenství dostanete u Vašeho prodejce nebo na pobočce KÄRCHER.

(Adresy poboček najdete na zadní straně)

Záruka

V každé zemi platí záruční podmínky vydané naší příslušnou distribuční společností. Eventuální poruchy vzniklé na přístroji odstraníme během záruční doby bezplatně v případě, je-li příčinou poruchy chyba materiálu nebo výrobce. V případě záruky se prosím obraťte i s příslušenstvím a prodejním účtem na Vašeho obchodníka nebo na nejbližší autorizovanou servisní službu.

(Adresy poboček najdete na zadní straně)

Bezpečnostní pokyny

- Toto zařízení není určeno k tomu, aby je používaly osoby s omezenými fyzickými, smyslovými nebo duševními schopnostmi nebo osoby zcela bez zkušeností a/nebo znalostí, ledaže by tak činily pod dohledem osoby pověřené zajištěním jejich bezpečnosti nebo poté, co od ní obdržely instruktaž, jak se zařízením zacházet.
- Děti smějí přístroj používat pouze pokud jsou starší 8 let a pokud jsou pod dohledem osoby zodpovědné za jejich bezpečnost nebo o této osobě získaly instruktaž o tom, jak mají přístroj používat.
- Balící fólii udržujte mimo dosah dětí, hrozí nebezpečí udušení!
- Po každém použití a vždy před čištěním / údržbou zařízení vypněte.
- Nebezpečí požáru. Nevysávejte hořící či doutnající předměty.
- Nikdy nepracujte s vysokotlakým čističem v prostorách, ve kterých hrozí nebezpečí exploze!

⚠ Elektrické připojení

Přístroj zapojte pouze na střídavý proud. Napětí musí být shodné s údaji o napětí na typovém štítku přístroje.

⚠ Nebezpečí úrazu elektrickým proudem

Zástrčky a zásuvky se nikdy nedotýkejte mokřýma rukama.

Síťovou zástrčku neodpojuje ze zásuvky taháním za síťový kabel.

Před každým použitím přístroje zkontrolujte, zda napájecí vedení a zástrčka nejsou poškozeny. Poškozené napájecí vedení je nutné nechat neprodleně vyměnit autorizovanou servisní službou, resp. odborníkem na elektrické přístroje.

Abyste zabránili úrazům vlivem el. proudu, doporučujeme používat zásuvky s předřazeným proudovým chráničem (jmenovitá hodnota síly proudu vypínacího mechanismu max. 30 mA).

⚠ Pozor!

V kontaktu s nasávaným vzduchem může u určitých látek dojít ke tvorbě explozivních par či směsí.

Níže uvedené látky se nesmí nasávat:

- výbušné nebo hořlavé plyny, tekutiny a prach (reaktivní prach)
- reaktivní kovový prach (např. hliník, hořčík, zinek) ve spojení se silně alkalickými a kyselými čisticími prostředky
- nezředěné silné kyseliny a louhy
- organická rozpouštědla (např. benzin, ředidla barev, aceton, topný olej).

Kromě toho mohou tyto látky způsobit nežádoucí škody na materiálu přístroje.

Popis zařízení

Ilustrace najdete na rozkládací stránce!



Při vybalení zkontrolujte obsah zásilky, zda nechybí příslušenství či zda dodaný přístroj není poškozen. Při škodách způsobených dopravou informujte laskavě Vašeho obchodníka.

1 Koncovka sací hadice

K připojení sací hadice při sání.

Upozornění: Odpojení provedete tak, že stlačíte západku palcem a sací hadici vytáhnete.

2 Přípojka pro hadici k odfuku proudem vzduchu

Sací hadici nasadte na ofukovací přípojku, ofukovací funkce je tím aktivována.

3 Držadlo

K přenášení přístroje nebo k sejmutí přístrojové hlavy po odjištění.

4 Úchyt na příslušenství na hlavě přístroje

Tento úchyt na příslušenství umožňuje uskladnění sacích trysek na přístroji.

5 Tlačítko pro navíjení síťového kabelu

6 Úchyt na příslušenství hák

Tento úchyt na příslušenství umožňuje uskladnění sací hadice a sacích trysek.

7 Otočný spínač (ZAP./VYP.)

Poloha I: sání nebo odfukování.

Poloha 0: Přístroj je vypnutý.

8 Parkovací poloha

9 Úchyt na příslušenství nádoby

Tento úchyt na příslušenství umožňuje uskladnění sacího potrubí nebo jiného příslušenství.

10 Šroubový uzávěr

Šroubový uzávěr slouží k odjišťování hlavy přístroje a nádoby. Chcete-li odjistit, otáčejte šroubovým uzávěrem ve směru šipky dokud není zajištěn povolené.

11 Řídicí válec

12 Filtrační sáček

Upozornění: Při mokré sání nesmíte používat filtrační sáček!

Doporučení: Při vysávání jemného prachu nasadte filtrační sáček.

13 Patronový filtr

Patronový filtr musí být nasazen vždy, při mokré vysávání jakož i při suchém vysávání.

Upozornění: Mokrý patronový filtr je nezbytné před suchým vysáváním vysušit.

14 Sací hadice s rukojetí

15 Sací trubice 2 x 0,5 m

16 Podlahová hubice

(s přepínací pákou)

Pro vysávání tvrdých podlah a kobereců:

Páku na symbol  pro koberec

a kart a szimbólumra állítani  kemény burkolatokhoz

17 Hubice na štěrbinu

Na čištění hran, štěrbin, topných těles a těžko přístupných míst.

18 Hubice na čalounění

Pro vysávání polstrovaného nábytku, matrací, záclon aj.

Obsluha

⚠ Vždy pracujte s vloženým patronovým filtrem, a to jak při mokré sání i suchém sání!

Pokyny před uvedením přístroje do provozu

→ ilustrace **A 1**

Před uvedením do provozu namontujte díly volně přiložené k zařízení.

→ ilustrace **A 2**

Doporučení: Při vysávání jemného prachu nasadte filtrační sáček.

Uvedení přístroje do provozu

→ ilustrace **B 1**

Připojte příslušenství.

→ ilustrace **B 2**

Zasuňte síťovou zástrčku do zásuvky.

→ ilustrace **B 3**

Zapněte přístroj.

Vysávání za sucha

⚠ Nikdy nepracujte s přístrojem bez vsazeného patronového filtru!

Doporučení: Při vysávání jemného prachu nasadte filtrační sáček.

(viz popis / obrázek **A9**)

→ Stupeň naplnění filtračního sáčku závisí na nečistotách, které byly nasáty.

U jemného prachu, písku atd. se musí filtrační sáček vyměňovat častěji.

Přeplněné filtrační sáčky mohou prasknout, proto filtrační sáček včas vyměňte!

→ **Pozor:** Při vysávání popelu a sazí používejte pouze hrubý odlučovač (obj. č. 2.863-139).

Vysávání za mokra

→ K vysátí vlhkosti popř. mokra nasadte požadované příslušenství na sací trubku popř. přímo na držadlo.

⚠ Pozor:

Nepoužívejte papírový filtrační sáček!

Přístroj okamžitě vypněte, začne-li se tvořit pěna či uniká-li z přístroje kapalina!

Upozornění: Je-li nádoba plná, uzavře se sací otvor plovákem a vysavač běží při zvýšených otáčkách. Přístroj v tomto případě okamžitě vypněte a sběrnou nádobu vyprázdněte.

Odfukování nečistot proudem vzduchu

Na čištění těžce přístupných míst nebo v místech, kde není možné vysávat, např. listí ze šterkového podkladu.

→ ilustrace **C1**

Sací hadici nasadte na ofukovací přípojku, ofukovací funkce je tím aktivována.

Přerušování provozu

→ Vypněte přístroj.

→ ilustrace **D1**

Podlahovou hubici zavěste do parkovací pozice.

Ukončení provozu

→ Přístroj vypněte a síťovou zástrčku vytáhněte ze zásuvky.

Nádobu vyprázdněte

→ ilustrace **E1**

Sejměte hlavu přístroje a vyprázdněte nádobu.

Uložení přístroje

→ Ilustrace **E2**

Síťové napájecí vedení navijte pomocí kabelového navijáku a příslušenství uložte na zařízení.

Přístroj uchovávejte v suchých prostorech

Ošetřování a údržba

⚠ Nebezpečí!

Než začnete provádět jakoukoliv péči nebo údržbu, zařízení vypněte a vytáhněte zástrčku ze sítě.

Veškeré opravářské práce na elektrických částech přístroje smí provádět pouze autorizovaný zákaznický servis.

⚠ Pozor!

Nepoužívejte abrazivní čisticí prostředky, čističe na sklo nebo víceúčelové čističe! Přístroj nikdy nesmíte ponořit do vody.

→ Přístroj a díly příslušenství z plastu ošetřujte běžnými čističi na plasty.

→ Nádržku a příslušenství dle potřeby vypláchněte vodou a před dalším použitím osušte.

→ ilustrace **F1**

Čištění patronového filtru provádějte v případě potřeby pouze pod tekoucí vodou; neškrábejte ani nekartáčujte. Před zamontováním nechejte zcela vyschnout.



Pomoc při poruchách

Kabelový naviják nefunguje

- Síťový kabel je pravděpodobně znečištěn, vyčistěte síťový kabel.

Snížení sacího výkonu

Pokud je sací výkon přístroje nižší, zkontrolujte následující body.

- Příslušenství, sací hadice nebo sací trubka jsou ucpané, ucpávku odstraňte pomocí tyčky.
- Filtrační sáček je plný, vložte nový filtrační sáček.
(viz popis / obrázek )
- Patronový filtr je znečištěný:
Patronový filtr vyklepejte a je-li potřeba očistěte pod tekoucí vodou.
(viz popis / obrázek )
- Poškozený patronový filtr vyměňte za nový.

Technické údaje

Napětí 1~50/60 Hz	220 - 240	V
Výkon P_{jmen}	1400	W
Výkon P_{max}	1600	W
Síťová pojistka (pomalá)	10	A
Objem sběrné nádoby	25	l
Nasávání vody pomocí rukojeti	15	l
Nasávání vody pomocí podlahové trysky	13	l
Síťový kabel	H 05VV-F2x1	
Hladina akustického tlaku (EN 60704-2-1)	69	dB(A)
Hmotnost (bez příslušenství)	7,7	kg

Technické změny vyhrazeny.

Vsebinsko kazalo

Spošna navodila	SL . . . 5
Varnostna navodila	SL . . . 6
Opis naprave	SL . . . 6
Uporaba	SL . . . 7
Nega in vzdrževanje	SL . . . 8
Pomoč pri motnjah	SL . . . 9
Tehnični podatki	SL . . . 9

Spošna navodila

Spoštovani kupec,



Pred prvo uporabo Vaše naprave preberite to originalno navodilo za uporabo, ravnajte se po njem in shranite ga za morebitno kasnejšo uporabo ali za naslednjega lastnika.

Namenska uporaba

Naprava je v skladu z opisom v tem navodilu za uporabo in varnostnimi napotki namenjena za uporabo kot mokri in suhi sesalnik.

Ta naprava je razvita za privatno uporabo in ne izpolnjuje zahtev za uporabo v industriji.

- Napravo zaščitite pred dežjem. Ne hranite je na odprtem.
- **Pozor:** Sesanje pepela in saj le z ločilnikom (naroč. št. 2.863-139).

To napravo uporabljajte le s priborom in nadomestnimi deli, ki jih je dovolilo podjetje KÄRCHER.

Proizvajalec ne odgovarja za morebitno škodo, ki je nastala zaradi nenamenske uporabe ali napačnega rokovanja.

Varstvo okolja



Embalažo je mogoče reciklirati. Prosimo, da embalaže ne odlagate med gospodinjski odpad, pač pa jo oddajte v ponovno predelavo.



Stare naprave vsebujejo pomembne materiale, ki so namenjeni za nadaljnjo predelavo. Zato stare naprave zavrzite s pomočjo ustreznih zbiralnih sistemov.

Odstranitev filtrov in filtrskih vrečk

Filtri in filtrske vrečke so izdelani iz okolju prijaznih materialov.

V kolikor ne vsebujejo snovi, ki so v gospodinjskih odpadkih prepovedane, jih lahko odvržete v običajen gospodinjski odpad.

Opozorila k sestavinam (REACH)

Aktualne informacije o sestavinah najdete na: www.kaercher.com/REACH

Uporabniški servis

V primeru vprašanj ali motenj se obrnite na našo KÄRCHER podružnico. (naslov glejte na hrbtni strani)

Naročanje nadomestnih delov in posebnega pribora

Izbor najpogosteje potrebnih nadomestnih delov najdete na koncu navodila za obratovanje.

Nadomestne dele in pribor dobite pri svojem trgovcu ali pri podružnici podjetja KÄRCHER.

(naslov glejte na hrbtni strani)

Garancija

V vseh deželah veljajo garantni pogoji, ki jih definirajo pripadajoča predstavništva proizvajalca. Morebitne nepravilnosti na napravi, ki se pojavijo zaradi materialnih oziroma proizvodnih napak, nadomestimo v garantnem času brezplačno. V primeru, da se naprava pokvari, se z originalnim računom in pripadajočim priborom oglasite pri prodajalcu oziroma pri najbližji pooblaščenim servisni službi.

(naslov glejte na hrbtni strani)

Varnostna navodila

- Ta naprava ni namenjena uporabi oseb z omejenimi fizičnimi, senzoričnimi ali duševnimi sposobnostmi ali pomanjkljivimi izkušnjami in/ali pomanjkljivim znanjem, razen če jih nadzoruje oseba, pristojna za njihovo varnost, ali so od nje prejeli navodila, kako napravo uporabljati.
- Otroci smejo napravo uporabljati le, če so stari nad 8 let in jih nadzoruje oseba, pristojna za njihovo varnost, ali so od nje prejeli navodila, kako napravo uporabljati.
- Embalažne folije hranite proč od otrok, obstaja nevarnost zadušitve!
- Napravo izklopite po vsaki uporabi ter pred vsakim čiščenjem/vzdrževanjem.
- Nevarnost požara. Ne sesajte gorečih ali tlihnih predmetov.
- Prepovedano je obratovanje v področjih, kjer obstaja nevarnost eksplozij.

⚠ Električni priključek

Stroj priključujte samo na izmenični tok. Napetost se mora ujemati s tipsko ploščico stroja.

⚠ Nevarnost električnega udara

Omrežnega vtiča in vtičnice nikoli ne prijemajte z mokrimi rokami.

Omrežnega vtiča ne vlecite iz vtičnice z vlečenjem priključnega kabla.

Pred vsako uporabo preverite ali na priključnem kablu z omrežnim vitčem obstaja jo poškodbe. Poškodovani priključni kabel takoj dajte na zamenjavo pooblaščenim servisnim službi/električarju.

Za izogibanje električnim nesrečam priporočamo, da uporabljate vtičnice s predvklapljenim zaščitnim stikalom (maks. 30 mA nazivne jakosti sprožilnega toka).

⚠ Pozor

Določene snovi lahko pri vrtnčenju s sesalnim zrakom tvorijo eksplozivne pare ali mešanice!

Sljedećih snovi nikoli ne vsesavajte:

- eksplozivne ali vnetljive pline, tekočine in prah (reaktivni prah)
- reaktivni kovinski prah (npr. aluminij, magnezij, cink) v povezavi z močno alkalnimi in kislimi čistilnimi sredstvi
- nerazredčene močne kisline in lug
- organska topila (npr. bencin, barvno razredčilo, aceton, kurilno olje).

Te snovi lahko dodatno uničujejo materiale uporabljene na stroju.

Opis naprave

Slike glejte na razklopni strani!

Pri razpakiranju preverite ali v vsebini paketa manjka pribor oz. ali obstajajo poškodbe. V primeru transportnih poškodb obvestite svojega prodajalca.



1 Priključek sesalne cevi

Za priključitev gibke sesalne cevi pri sesanju.

Opozorilo: Za odstranitev stisnite zaskočko s palci in izvlecite sesalno cev.

2 Priključek za pihanje

Gibko sesalno cev vtaknite v priključek za pihanje, s tem se aktivira funkcija izpihovanja.

3 Ročaj

Za nošenje naprave ali za snemanje glave naprave po deblokadi.

4 Nosilec pribora glave naprave

Ta nastavek za pribor omogoča shranjevanje sesalnih šob na glavi naprave.

5 Tipka za vpoteg omrežnega kabla

6 Nosilec pribora za kljuko

Ta nastavek za pribor omogoča shranjevanje gibke sesalne cevi in sesalnih šob.

7 Vrtljivo stikalo (VKLOP/IZKLOP)

Položaj I: Sesanje ali izpihovanje.

Položaj 0: Naprava je izklopljena.

8 Parkirni položaj

9 Nosilec pribora za posodo

Ta nastavek za pribor omogoča shranjevanje sesalnih cevi ali drugega pribora.

10 Vrtljivo zapiralo

Vrtljivo zapiralo služi za blokado glave naprave in posode. Za deblokiranje obrnite vrtljivo zapiralo v smeri puščice dokler ni blokada prosta.

11 Vrtljiva kolesca

12 Filtrska vrečka

Opozorilo: Za mokro sesanje se ne sme uporabljati filtrske vrečke!

Priporočilo: Za sesanje finega prahu uporabite filtrsko vrečko.

13 Patronski filter

Patronski filter je potrebno vedno uporabljati, tako pri mokrem sesanju kot tudi pri suhem sesanju.

Opozorilo: Pustite, da se moker patronski filter pred nadaljnjo uporabo pri suhem sesanju posuši.

14 Gibka sesalna cev z ročajem

15 Sesalni cevi 2 x 0,5 m

16 Talna šoba (s preklopno ročico)

Za sesanje trdih površin in tekstilnih talnih oblog:

ročica na simbol  za tekstilne talne obloge

ročica na simbol  za trde površine

17 Šoba za fuge

Za robove, fuge, radiatorje in težko dostopna področja.

18 Šoba za blazine

Za sesanje oblažinjenega pohištva, jogijev, zaves ipd.

Uporaba

⚠ Vedno delajte z vstavljenim patronskim filtrom, tako pri mokrem kot tudi pri suhem sesanju!

Pred zagonom

→ Slika **A 1**
Pred zagonom montirajte napravi prosto priložene dele.

→ Slika **A 2**
Priporočilo: Za sesanje finega prahu uporabite filtrsko vrečko.

Zagon

→ Slika **B 1**
Priključevanje pribora

→ Slika **B 2**
Vtaknite omrežni vtič.

→ Slika **B 3**
Vključite napravo.

Suho sesanje

⚠ **Delajte le s suhim patronskim filtrom!**

Priporočilo: Za sesanje finega prahu uporabite filtrsko vrečko.

(glejte opis / sliko )

→ Polnost filtrske vrečke je odvisna od umazanije, ki se sesa.

Pri drobnem prahu, pesku itd... se mora filtrska vrečka pogosteje zamenjati.

Dodane filtrske vrečke lahko počijo, zato filtrsko vrečko pravočasno zamenjajte!

→ **Pozor:** Sesanje pepela in saj le z ločilnikom (naroč. št. 2.863-139).

Mokro sesanje

→ Za sesanje vlage oz. mokrote želeni pribor natakните na sesalno cev oz. neposredno na ročaj.

⚠ **Pozor:**

Ne uporabljajte filtrske vrečke!

Pri penjenju ali iztekanju tekočine takoj izklopite stroj!

Napotek: Če je posoda polna, zapre plovce sesalno odprtino in naprava deluje s povišanim številom vrtljajev. Nemudoma izklopite napravo in izpraznite posodo.

Funkcija pihanja

Čiščenje težko dostopnih mest ali kjer sesanje ni mogoče, npr. listje iz peska.

→ Slika 

Gibko sesalno cev vtaknite v priključek za pihanje, s tem se aktivira funkcija izpihanja.

Prekinitev obratovanja

→ Izklopite napravo.

→ Slika 

Talno šobo obesite v parkirni položaj.

Zaključek delovanja

→ Izklopite napravo in izvlecite električni vtič iz omrežne vtičnice.

Praznjenje posode

→ Slika 

Snemite glavo naprave in spraznite zbiralnik.

Shranjevanje naprave

→ Slika 

Omrežni priključni kabel vpotegnite preko vpotelega omrežnega kabla in pribor pospravite na napravo.

Napravo shranite v suhih prostorih.

Nega in vzdrževanje

⚠ **Nevarnost**

Pred vsemi čistilnimi in vzdrževalnimi deli izklopite napravo in omrežni vtič izvlecite iz vtičnice.

Popravila in posege na električnih sestavnih delih sme opravljati le pooblaščen servisna služba.

⚠ **Opozorilo**

Ne uporabljajte sredstev za poliranje, čiščenje stekla ali večnamenskih čistil! Naprave nikoli ne potaplajte pod vodno gladino.

→ Napravo in plastični pribor čistite z običajnim čistilom za plastiko.

→ Posodo in pribor po potrebi splaknite z vodo in pred nadaljnjo uporabo osušite.

→ Slika 

Patronski filter po potrebi očistite le pod tekočo vodo; ne drgnite ali krtačite. Pred vgradnjo pustite, da se popolnoma posuši.



Pomoč pri motnjah

Vpoteq omrežnega kabla ne deluje

- Omrežni kabel je verjetno umazan, očistite omrežni kabel.

Upadajoča sesalna moč

Če se sesalna moč naprave zmanjša, preverite sledeče točke.

- Pribor, gibka sesalna cev ali sesalne cevi so zamašene, odmašite jih s palico.
- Filtrska vrečka je polna, stavite novo filtrsko vrečko.
(glejte opis / sliko )
- Patronski filter je umazan:
Otepите patronski filter, po potrebi ga očistite pod tekočo vodo.
(glejte opis / sliko )
- Zamenjajte poškodovani patronski filter.

Tehnični podatki

Napetost 1~50/60 Hz	220 - V 240	
Moč P _{nazivna}	1400 W	
Moč P _{maks.}	1600 W	
Omrežna varovalka (inertna)	10 A	
Prostornina posode	25 l	
Pobiranje vode z ročajem	15 l	
Pobiranje vode s talno šobo	13 l	
Omrežni kabel	H 05VV-F2x1	
Nivo hrupa (EN 60704-2-1)	69 dB(A)	
Teža (brez pribora)	7,7 kg	

Pridržana pravica do tehničnih sprememb!

Spis treści

Instrukcje ogólne	PL . . . 5
Wskazówki bezpieczeństwa	PL . . . 6
Opis urządzenia	PL . . . 6
Obsługa	PL . . . 8
Czyszczenie i konserwacja	PL . . . 9
Usuwanie usterek	PL . . . 9
Dane techniczne	PL . . . 9

Instrukcje ogólne

Szanowny Kliencie!



Przed pierwszym użyciem urządzenia należy przeczytać oryginalną instrukcję obsługi, postępować według jej wskazań i zachować ją do późniejszego wykorzystania lub dla następnego użytkownika.

Użytkowanie zgodne z przeznaczeniem

Zgodnie z opisami podanymi w instrukcji obsługi i ze wskazówkami dotyczącymi bezpieczeństwa urządzenie przeznaczone jest do odkurzania na mokro i na sucho.

To urządzenie zostało opracowane do użytku prywatnego i nie jest przeznaczone do zastosowania przemysłowego.

- Chronić przed deszczem. Nie magazynować na wolnym powietrzu.
- **Uwaga:** Przy odkurzaniu popiołu i sadzy stosować separator wstępny (nr katalogowy 2.863-139).

Urządzenie należy stosować tylko z akcesoriami i częściami zamiennymi dopuszczonymi przez firmę KÄRCHER.

Producent nie ponosi odpowiedzialności za ewentualne szkody powstałe w wyniku użytkowania niezgodnego z przeznaczeniem lub nieprawidłowej obsługi.

Ochrona środowiska



Materiały użyte do opakowania nadają się do recyklingu. Opakowania nie należy wrzucać do zwykłych pojemników na śmieci, lecz do pojemników na surowce wtórne.



Zużyte urządzenia zawierają cenne surowce wtórne, które powinny być oddawane do utylizacji. Z tego powodu należy usuwać zużyte urządzenia za pośrednictwem odpowiednich systemów utylizacji.

Utylizacja filtra i worka filtra

Filter i worek filtra wyprodukowane są z materiałów przyjaznych dla środowiska.

Jeśli zanieczyszczenia osadzone na wkładzie filtracyjnym lub w worku filtracyjnym nie są materiałami niebezpiecznymi dla środowiska, to można je usuwać razem z odpadami domowymi.

Wskazówki dotyczące składników (REACH)

Aktualne informacje dotyczące składników znajdują się pod:

www.kaercher.com/REACH

Serwis firmy

W przypadku pytań lub usterek prosimy zwrócić się do najbliższego oddziału firmy KÄRCHER.

(Adres znajduje się na odwrocie)

Zamawianie części zamiennych i akcesoriów specjalnych

Wybór najczęściej potrzebnych części zamiennych znajduje się na końcu instrukcji obsługi.

Części zamienne i akcesoria dostępne są u sprzedawcy albo w oddziale firmy KÄRCHER.

(Adres znajduje się na odwrocie)

Gwarancja

W każdym kraju obowiązują warunki gwarancji wydanej przez nasze przedstawicielstwo handlowe w tym kraju. Ewentualne usterki urządzenia usuwane są w okresie gwarancji bezpłatnie, o ile spowodowane są błędem materiałowym lub produkcyjnym. W przypadku roszczenia gwarancyjnego proszę zwrócić się z urządzeniem wraz z wyposażeniem i dowodem kupna do Waszego sprzedawcy lub do najbliższego autoryzowanego punktu serwisowego. (Adres znajduje się na odwrocie)

Wskazówki bezpieczeństwa

- Niniejsze urządzenie nie jest przewidziane do użytkowania przez osoby o ograniczonych możliwościach fizycznych, sensorycznych i mentalnych albo takie, którym brakuje doświadczenia i/lub wiedzy na temat jego używania, chyba że są one nadzorowane przez osobę odpowiedzialną za ich bezpieczeństwo i otrzymały od niej wskazówki na temat użytkowania urządzenia.
- Dzieci mogą użytkować urządzenie tylko wtedy, gdy mają ponad 8 lat i gdy są one nadzorowane przez osobę odpowiedzialną za ich bezpieczeństwo i otrzymały od niej wskazówki na temat użytkowania urządzenia.
- Opakowania foliowe przechowywać dala od dzieci; istnieje niebezpieczeństwo uduszenia!
- Po każdym użyciu i przed każdym czyszczeniem/konserwacją urządzenie należy wyłączyć.
- Ryzyko pożaru. Nie zasysać płonących ani żarzących się przedmiotów.
- Eksploatacja urządzenia w miejscach zagrożonych wybuchem jest zabroniona.

⚠ Podłączenie do sieci

Urządzenie podłączać jedynie do prądu zmiennego. Napięcie musi być zgodne z napięciem podanym na tabliczce znamionowej urządzenia.

⚠ Niebezpieczeństwo porażenia prądem

Nigdy nie dotykać wtyczki ani gniazdka mokrymi rękami.

Przy wyjmowaniu wtyczki sieciowej z gniazdka wtykowego nie ciągnąc za kabel sieciowy.

Przed każdym zastosowaniem sprawdzać, czy przewód zasilający lub wtyczka nie są uszkodzone. W przypadku uszkodzenia przewodu zasilającego niezwłocznie zlecić jego wymianę przez autoryzowany serwis lub elektryka.

W celu zapobiegania wypadkom spowodowanym prądem elektrycznym zaleca się stosowanie gniazdek z wyłącznikiem ochronnym (prąd wyzwalający o mocy znamionowej maks. 30 mA).

⚠ Uwaga

Określone substancje w wyniku zawirowania z zasysanym powietrzem mogą tworzyć wybuchowe opary i mieszanki!

Nigdy nie zasysać następujących substancji:

- Wybuchowe lub łatwopalne gazy, ciecz i pyły (reaktywne).
- Reaktywne pyły metali (np. aluminium, magnez, cynk) w połączeniu z silnie alkalicznymi i kwasowymi środkami czyszczącymi
- Nierozcieńczone silne kwasy i ługi
- Rozpuszczalniki organiczne (np. benzyna, rozcieńczalniki do farb, aceton, olej opałowy).

Substancje te mogą ponadto reagować z materiałami zastosowanymi w urządzeniu.

Opis urządzenia

Ilustracje, patrz strony rozkładane!



Podczas rozpakowywania urządzenia należy sprawdzić, czy w opakowaniu znajdują się wszystkie elementy i czy nic nie jest uszkodzone. W przypadku stwierdzenia uszkodzeń w transporcie należy zwrócić się do dystrybutora.

1 Przyłącze węża ssącego

Do podłączenia wężyka do zasysania.

Wskazówka: W celu jego wyjęcia nacisnąć zatrzask kciukiem i wyjąć wężyk do zasysania.

2 Złącze nadmuchu

Włożyć wężyk do zasysania do złącza nadmuchu; powoduje to aktywację funkcji wydmuchiwania.

3 Uchwyt do noszenia przenoszenia

Do noszenia urządzenia wzgl. do zdjęcia głowicy urządzenia po odryglowaniu.

4 Schowek na akcesoria głowicy urządzenia

Schowek na akcesoria umożliwia przechowywanie dysz ssących przy urządzeniu.

5 Przycisk wciągania kabla sieciowego

6 Schowek na akcesoria - Hak

Ten schowek na akcesoria umożliwia przechowywanie wężyka do zasysania i dysz ssących.

7 Przełącznik obrotowy (ZAŁ./WYŁ.)

Położenie I: Tryb normalny, odkurzanie lub nadmuch.

Położenie 0: Sprzęt jest wyłączony.

8 Pozycja parkowania

9 Schowek na akcesoria - Zbiornik

Ten schowek na akcesoria umożliwia przechowywanie rur ssących przy urządzeniu lub innych akcesoriów.

10 Zamek obrotowy

Pałąk nośny służy do zaryglowania głowicy urządzenia i zbiornika. W celu odryglowania należy zamek obrotowy przekręcić w kierunku strzałki, aż do uwolnienia rygla.

11 Kółko skrętne

12 Worek filtracyjny

Wskazówka: Do odkurzania na mokro nie można używać worka filtracyjnego!

Zalecenie: Worek filtracyjny używany jest do odkurzania drobnego pyłu.

13 Nabój filtrujący

Nabój filtracyjny musi być używany zawsze, zarówno przy odkurzaniu na mokro jak i na sucho.

Wskazówka: Przed ponownym użyciem mokrego naboju filtracyjnego do odkurzania na sucho, należy go wysuszyć.

14 Wężyk do zasysania z uchwytem

15 Rury ssące 2 x 0,5 m

16 Ssawka podłogowa (z dźwignią przełączającą)

Do odkurzania twardych nawierzchni i wykładzin dywanowych:

Dźwignia na symbolu  wykładzin dywanowych

Dźwignia na symbolu  twardych nawierzchni

17 Ssawka szczelinowa

Do krawędzi, szczelin, grzejników i ciężko dostępnych obszarów.

18 Ssawka do tapicerki

Do odsysania brudu przy meblach tapicerowanych, materacach, firanach itd.

Obsługa

- ⚠ **Stosować zawsze nabój filtrujący, zarówno podczas odkurzania na mokro, jak i na sucho!**

Przed uruchomieniem

- Rysunek **A 1**
Przed uruchomieniem zamontować luźno dołączone części do urządzenia.
- Rysunek **A 2**
Zalecenie: Worek filtracyjny używany jest do odkurzania drobnego pyłu.

Uruchomienie

- Rysunek **B 1**
Podłączyć akcesoria.
- Rysunek **B 2**
Podłączyć urządzenie do zasilania.
- Rysunek **B 3**
Włączyć urządzenie.

Odkurzanie na sucho

- ⚠ **Pracować tylko przy użyciu suchego wkładu filtracyjnego!**

Zalecenie: Worek filtracyjny używany jest do odkurzania drobnego pyłu.

(patrz opis / rysunek **A 2**)

- Stopień napełnienia worka filtracyjnego zależy od rodzaju zasysanych śmieci. W przypadku drobnego pyłu, piasku itp., worek filtracyjny należy zmieniać częściej. Założone worki filtra mogą pęknąć, z tego względu należy na czas wymienić worek filtra!
- **Uwaga:** Przy odkurzaniu popiołu i sadzy stosować separator wstępny (nr katalogowy 2.863-139).

Odkurzanie na mokro

- W celu odessania wilgoci założyć odpowiednie akcesoria na rury ssące wzgl. bezpośrednio na rękojeść.

- ⚠ **Uwaga:**

Nie stosować worków filtrujących!

W przypadku wytworzenia piany lub wypływu cieczy natychmiast wyłączyć urządzenie!

Wskazówka: *Gdy zbiornik jest pełny, pływak zamyka otwór ssący, a turbina ssąca pracuje na zwiększonych obrotach. W tym przypadku natychmiast wyłączyć urządzenie i opróżnić zbiornik.*

Funkcja nadmuchu

Czyszczenie ciężko dostępnych miejsc wzgl. miejsc, w których odkurzanie jest nie możliwe, np. listowie w warstwie żwiru.

- Rysunek **C 1**

Włożyć wężyk do zasysania do złącza nadmuchu; powoduje to aktywację funkcji wydmuchiwania.

Przerwanie pracy

- Wyłączyć urządzenie.
- Rysunek **D 1**
Zawiesić dyszę podłogową w pozycji parkowania.

Zakończenie pracy

- Wyłączyć urządzenie i wyjąć wtyczkę z gniazdka sieciowego.

Opróżnić zbiornik

- Rysunek **E 1**
Zdjąć głowicę urządzenia i opróżnić zbiornik.

Przechowywanie urządzenia

- Rysunek **E 2**
Wciągnąć przewód zasilający poprzez mechanizm wciągania kabla sieciowego i umieścić wyposażenie przy urządzeniu.
Przechowywać urządzenie w suchym pomieszczeniu.

Czyszczenie i konserwacja

⚠ Niebezpieczeństwo

Przed przystąpieniem do wszelkich prac pielęgnacyjnych i konserwacyjnych urządzenie wyłączyć i wyjąć wtyczkę z gniazda sieciowego.

Do wszelkich napraw i prac na podzespołach elektrycznych uprawniony jest jedynie autoryzowany serwis.

⚠ Uwaga

Nie stosować mleczka do szorowania, środka do czyszczenia szkła ani uniwersalnego środka czyszczącego! Nigdy nie zanurzać urządzenia w wodzie.

- Urządzenie i akcesoria z tworzywa sztucznego należy czyścić zwykłym środkiem do czyszczenia tworzyw sztucznych.
- W razie potrzeby wypłukać zbiornik i akcesoria wodą i osuszyć przed ponownym użyciem.
- Rysunek **F1**

Filtr wkładowy czyścić w razie potrzeby jedynie pod wodą bieżącą; nie ścierać ani szciotkować. Całkowicie osuszyć przed zamontowaniem. Całkowicie osuszyć przed zamontowaniem.

Usuwanie usterek

Wciąganie kabla sieciowego nie działa

- Kabel sieciowy jest prawdopodobnie zanieczyszczony. Wyczyścić kabel sieciowy.

Spadek siły ssania

Jeżeli spada wydajność urządzenia, należy sprawdzić następujące funkcje.

- Akcesoria, wąż ssący lub rury ssące są zatkane; należy je udrożnić drążkiem.
- Worek filtra jest pełen, wstawić nowy worek filtra.
(patrz opis / rysunek **A2**)
- Filtr wkładowy jest zanieczyszczony: Wytrześć filtr wkładowy, a w razie potrzeby wyczyścić pod wodą bieżącą.
(patrz opis / rysunek **F1**)
- Wymienić uszkodzony filtr wkładowy.

Dane techniczne

Napięcie 1~50/60 Hz	220 - 240	V
Moc $P_{\text{znam.}}$	1400	W
Moc $P_{\text{maks.}}$	1600	W
Bezpiecznik sieciowy (zwłoczny)	10	A
Pojemność zbiornika	25	l
Pochłanianie wody przy użyciu rękojeści	15	l
Pochłanianie wody przy użyciu dyszy do podłóg	13	l
Kabel sieciowy	H 05VV-F2x1	
Poziom ciśnienia akustycznego (EN 60704-2-1)	69	dB(A)
Ciężar (bez akcesoriów)	7,7	kg



Zmiany techniczne zastrzeżone!

Cuprins

Observații generale	RO . . . 5
Măsuri de siguranță	RO . . . 6
Descrierea aparatului	RO . . . 6
Utilizarea	RO . . . 7
Îngrijirea și întreținerea	RO . . . 8
Remedierea defecțiunilor	RO . . . 9
Date tehnice	RO . . . 9

Observații generale

Mult stimat client,

  Înainte de prima utilizare a aparatului dvs. citiți acest instrucțiune original, respectați instrucțiunile cuprinse în acesta și păstrați-l pentru întreținerea ulterioară sau pentru următorii posesori.

Utilizarea corectă

Aparatul este adecvat pentru utilizarea ca aspirator umed și uscat, în conformitate cu descrierile cuprinse în acest manual și cu indicațiile privind securitatea.

Acest aparat este prevăzut pentru uzul casnic și nu este conceput pentru solicitările aferente utilizării în scop comercial.

- Feriți aparatul de ploaie. Nu îl depozitați în spații deschise.
- **Atenție:** Când aspirați cenușă și funingine, folosiți un prefiltru (nr. de comandă 2.863-139).

Utilizați numai accesoriile și piesele de schimb aprobate de firma KÄRCHER. Producătorul nu răspunde pentru eventualele daune rezultate în urma utilizării necorespunzătoare sau a manipulării incorecte.

Protecția mediului înconjurător



Materialele de ambalare sunt reciclabile. Ambalajele nu trebuie aruncate în gunoiul menajer, ci trebuie duse la un centru de colectare și revalorificare a deșeurilor.



Aparatele vechi conțin materiale reciclabile valoroase, care pot fi supuse unui proces de revalorificare. Din acest motiv, vă rugăm să apelați la centrele de colectare abilitate pentru eliminarea aparatelor vechi.

Eliminarea filtrului și a sacului de filtrare

Filtrul și sacul de filtrare sunt fabricate din materiale care nu dăunează mediului. Dacă nu conțin substanțe care nu pot fi aruncate în gunoiul menajer, atunci ei pot fi aruncați la gunoi.

Observații referitoare la materialele conținute (REACH)

Informații actuale referitoare la materialele conținute puteți găsi la adresa:

www.kaercher.com/REACH

Service-ul autorizat

Dacă aveți întrebări sau în caz de defecțiuni reprezentanța noastră KÄRCHER vă stă la dispoziție cu plăcere în continuare. (Pentru adresă vedeți pagina din spate)

Comandarea pieselor de schimb și a accesoriilor speciale

O selecție a pieselor de schimb utilizate cel mai de se găsește la sfârșitul instrucțiunilor de utilizare.

Piese de schimb și accesorii puteți procura de la comerciant sau de la filiala KÄRCHER. (Pentru adresă vedeți pagina din spate)

Condiții de garanție

În fiecare țară sunt valabile condițiile de garanție publicate de rețeaua noastră de desfacere. Eventuale defecțiuni ale aparatului dumneavoastră, care survin în perioada de garanție și care sunt cauzate de defecte de fabricație sau de material, se repară în mod gratuit. În cazul producerii unei defecțiuni care se încadrează în garanție, prezentați aparatul, accesoriile și chitanța de cumpărare la centrul de desfacere sau cea mai apropiată unitate de reparații autorizată. (Pentru adresă vedeți pagina din spate)

Măsurile de siguranță

- Aparatul nu este destinat pentru a fi folosit de persoane cu capacități psihice, senzoriale sau mintale limitate sau de persoane, care nu dispun de experiența și/sau cunoștința necesară, cu excepția acelor cazuri, în care ele sunt supravegheate de o persoană responsabilă de siguranța lor sau au fost instruite de către această persoană în privința utilizării aparatului.
- Copiii pot utiliza aparatul doar dacă au împlinit 8 ani și sunt supravegheați de o persoană responsabilă de siguranța lor și dacă au fost instruiți de către aceasta cu privire la utilizarea acestuia.
- Țineți foliile de ambalaj departe de copii, pentru a evita pericolul de sufocare!
- Opriti aparatul după fiecare utilizare sau înainte de curățarea/întreținerea acestuia.
- Pericol de incendiu. Nu aspirați obiecte aprinse sau incandescente.
- Este interzisă funcționarea în zone cu pericol de explozie.

⚠ Racordul electric

Aparatul se conectează numai la curent alternativ. Tensiunea trebuie să corespundă celei de pe plăcuța aparatului.

⚠ Pericol de electrocutare

Nu apucați niciodată fișa de alimentare și priza având mâinile ude.

Când scoateți ștecherul din priză, nu trageți de cablu.

Înainte de fiecare utilizare verificați cablul de conectare să nu aibă defecțiuni. Cablul de rețea deteriorat trebuie înlocuit neîntârziat într-un atelier electric / service pentru clienți autorizat.

Pentru evitarea accidentelor electrice recomandăm utilizarea prizei cu întrerupător de protecție preconnectat (max 30 mA intensitate nominală curent de deconectare).

⚠ Atenție

Prin turbinare, anumite substanțe pot forma, împreună cu aerul aspirat, aburi sau amestecuri explozive!

Niciodată să nu aspirați următoarele substanțe:

- gaze, lichide și pulberi explozive sau inflamabile (pulberi reactive)
- pulberi metalice reactive (ex. aluminiu, magneziu, zinc) împreună cu soluții de curățat puternic alcaline sau acide
- acizi sau soluții alcaline puternice, nediluate
- solvenți organici (ex. benzină, diluant, acetona, păcură).

Suplimentar, aceste substanțe pot coroda materialele utilizate în construcția aparatului.

Descrierea aparatului

Pentru imagini vezi pagina interioară!



La deschidere verificați conținutul pachetului în privința existenței tuturor accesoriilor sau a deteriorărilor. În cazul în care constatați deteriorări cauzate de un transport necorespunzător, vă rugăm să anunțați imediat comerciantul dvs.

1 Racord pentru aspirare

Pentru conectarea furtunului de aspirare.

Indicație: Pentru a îndepărta furtunul apăsați cu degetul elementul de prindere și trageți-l afară.

2 Racord pentru suflare

Introduceți furtunul de aspirație în racordul pentru suflare, funcția de suflare devine astfel activă.

3 Mâner pentru transport

Pentru transportul aparatului sau pentru scoaterea capacului aparatului după deblocare.

4 Suport accesorii capac aparat

În acest suport puteți păstra duzele de aspirare la capacul aparatului.

5 Buton pentru retragere cablu de alimentare

6 Suport cârlig pentru accesorii

Pe acest suport puteți păstra furtunul de aspirație și duzele de aspirare.

7 Comutator rotativ (PORNIRE/OPRIRE)

Poziția I: aspirare sau suflare.

Poziția 0: aparatul este oprit.

8 Poziția de parcare

9 Suport accesorii rezervor

În acest suport pentru accesorii puteți păstra furtunurile de aspirație și alte accesorii.

10 Închizător rotativ

Închizătorul rotativ servește pentru blocarea capacului aparatului și a rezervorului. Pentru deblocare rotiți închizătorul rotativ în direcția săgeții până la deblocare.

11 Rolă de ghidare

12 Sac filtrant

Indicație: În cazul aspirării umede nu se va folosi sac de filtrare!

Recomandare: Pentru aspirarea prafului fin introduceți sacul de filtrare.

13 Filtru-cartuș

Filtrul-cartuș trebuie să fie întotdeauna introdus în aparat, atât în cazul aspirării umede, cât și a aspirării uscate.

Indicație: Înainte de utilizarea în continuare uscați filtrul-cartuș umed în regim de funcționare uscată.

14 Furtun de absorbție cu mâner

15 Țeavă de aspirare 2 x 0,5 m

16 Duză pentru podea (cu manetă de comutare)

Pentru aspirarea suprafețelor dure și a mochetelor:

Manetă pe simbol  pentru mochete
Manetă pe simbol  pentru suprafețe dure

17 Duză pentru rosturi

Pentru colțuri, rosturi, calorifere și zone greu accesibile.

18 Duză pentru tapițerie

Pentru aspirarea mobilei tapițate, a saltelelor, perdelelor etc.

Utilizarea

⚠ Asigurați-vă că filtrul-cartuș se folosește la toate lucrările, atât la cele de aspirare umedă, cât și la cele de aspirare uscată!

Înainte de punerea în funcțiune

→ Figura **A 1**

Înainte de punerea în funcțiune montați piesele nefixate, livrate împreună cu aparatul.

→ Figura **A 2**

Recomandare: Pentru aspirarea prafului fin introduceți sacul de filtrare.

Punerea în funcțiune

→ Figura **B 1**

Montați accesorii

→ Figura **B 2**

Introduceți ștecherul în priză.

→ Figura **B 3**

Porniți aparatul.

Aspirarea uscată

⚠ **Lucrați numai cu filtru-cartuș uscat!**

Recomandare: Pentru aspirarea prafului fin introduceți sacul de filtrare.

(vezi descrierea / figura **A2**)

→ Gradul de umplere al sacului de filtrare depinde de mizeria care se aspiră.

În cazul pulberilor fine, al nisipului etc., sacul de filtrare trebuie înlocuit mai des.

Sacii de filtrare pot plesni, de aceea înlocuiți-le întotdeauna în timp util!

→ **Atenție:** Când aspirați cenușă și funingine, folosiți un prefiltru (nr. de comandă 2.863-139).

Aspirarea umedă

→ Pentru aspirarea murdăriei umede și a lichidelor montați accesoriul dorit pe țeava de aspirare sau direct pe mâner.

⚠ **Atenție:**

Nu utilizați sac filtrant !

Dacă se formează spumă sau se constată scurgeri de lichid opriți imediat aparatul !

Notă: Dacă rezervorul este plin, un plutitor închide orificiul de aspirație, iar aparatul funcționează cu turație mărită. Opriți imediat aparatul și goliți rezervorul.

Funcția de suflare

Curățarea locurilor greu accesibile sau unde aspirarea este imposibilă, de ex. curățarea frunzișului de pe patul de pietriș.

→ Figura **C1**

Introduceți furtunul de aspirație în racordul pentru suflare, funcția de suflare devine astfel activă.

Înteruperea utilizării

→ Opriți aparatul.

→ Figura **D1**

Agățați duza pentru podea în poziția de parcare.

Încheierea utilizării

→ Opriți aparatul și scoateți ștecărul de alimentare din priză.

Golirea rezervorului

→ Figura **E1**

Îndepărtați capacul aparatului și goliți rezervorul.

Depozitarea aparatului

→ Figura **E2**

Retrageți cablul de rețea cu dispozitivul de retragere a cablului și depozitați accesoriile pe aparat.

Depozitați aparatul în spații uscate.

Îngrijirea și întreținerea

⚠ **Pericol**

Înainte de orice lucrare de îngrijire și întreținere decuplați aparatul și scoateți fișa cablului de alimentare din priză.

Efectuarea lucrărilor de reparații precum și a celor la ansamblurile electrice este permisă numai service-ului autorizat pentru clienți.

⚠ **Atenție**

Nu utilizați detergenți pentru vase, pentru sticle sau universali ! Nu scufundați niciodată aparatul în apă.

→ Curățați aparatul și accesoriile din material plastic cu o substanță din comerț pentru curățarea suprafețelor din material plastic.

→ Se recomandă spălarea după caz a rezervorului și a accesoriilor cu apă și uscarea lor înainte de reutilizare.

→ Figura **F1**

Curățați filtrul-cartuș numai sub apă curentă, dacă este nevoie; nu frecați sau periați. Înainte de montare lăsați-l să se usuce în totalitate.

Remedierea defecțiunilor

Izolatorul de intrare a cablului de alimentare nu funcționează

- Cablul de alimentare nu este probabil curat, curățați cablul de alimentare.

Puterea de aspirare redusă

Dacă puterea de aspirare a aparatului scade, verificați următoarele.

- Accesoriile, furtunul de aspirare sau tubul de aspirare este înfundat; desfundăți-le cu un băț.
- Dacă sacul de filtrare este plin, introduceți un nou sac de filtrare.
(vezi descrierea / figura **A2**)
- Filtrul-cartuș este murdar:
Scuturați filtrul-cartuș și curățați-l sub apă curentă dacă este nevoie.
(vezi descrierea / figura **B1**)
- Schimbați filtrul-cartuș deteriorat.

Date tehnice

Tensiunea 1~50/60 Hz	220 - 240	V
Puterea P_{nominal}	1400	W
Puterea P_{max}	1600	W
Siguranță pentru rețea (temporizată)	10	A
Volumul rezervorului	25	l
Consumul de apă cu mâner	15	l
Consumul de apă cu duză de podea	13	l
Cablu de rețea	H 05VV-F2x1	
Nivelul de zgomot (EN 60704-2-1)	69	dB(A)
Masa (fără accesorii)	7,7	kg

Ne rezervăm dreptul de a efectua modificări tehnice!

Obsah

Všeobecné pokyny	SK . . . 5
Bezpečnostné pokyny	SK . . . 6
Popis prístroja	SK . . . 6
Obsluha	SK . . . 7
Starostlivosť a údržba	SK . . . 8
Pomoc pri poruchách	SK . . . 9
Technické údaje	SK . . . 9

Všeobecné pokyny

Vážení zákazník,



Pred prvým použitím vášho zariadenia si prečítajte tento pôvodný návod na použitie, konajte podľa neho a uschovajte ho pre neskoršie použitie alebo pre ďalšieho majiteľa zariadenia.

Používanie výrobku v súlade s jeho určením

Prístroj je určený, zhodne s popismi a bezpečnostnými pokynmi na použitie uvedené v tomto návode na obsluhu, ako prístroj na vysávanie z moka a za sucha.

Tento prístroj bol vyvinutý na súkromné účely a nie je určený znášať nároky priemyselného používania.

- Prístroj chráňte pred dažďom. Neskladujte ho vo vonkajších priestoroch.
- **Pozor:** Vysávanie popola a sadzí len s predradeným odlučovačom (objednávacie číslo 2.863-139).

Tento prístroj používajte iba s príslušenstvom a náhradnými dielmi schválenými firmou KÄRCHER.

Výrobca neručí za prípadné škody, ktoré boli spôsobené nesprávnym používaním alebo chybou obsluhou.

Ochrana životného prostredia



Obalové materiály sú recyklovateľné. Obalové materiály láskavo nevyhadzujte do komunálneho odpadu, ale odovzdajte ich do zberne druhotných surovín.



Vyradené prístroje obsahujú hodnotné recyklovateľné látky, ktoré by sa mali opäť zužitkovať. Staré zariadenia preto láskavo odovzdajte do vhodnej zberne odpadových surovín.

Likvidácia filtra a filtračného vrečka

Filter a filtračné vrečko sú vyrobené z materiálov, ktoré šetria životné prostredie. Pokiaľ neobsahujú žiadne nasaté substancie, ktoré sú zakázané likvidovať do domového odpadu, môžete ich zlikvidovať do normálneho domového odpadu.

Pokyny k zloženiu (REACH)

Aktuálne informácie o zložení nájdete na: www.kaercher.com/REACH

Servisná služba

V prípade otázok alebo porúch Vám rada pomôže naša pobočka KÄRCHER. (Adresu nájdete na zadnej strane)

Objednávka náhradných dielov a špeciálneho príslušenstva

Výber najčastejšie potrebných náhradných dielov nájdete na konci prevádzkového návodu.

Náhradné diely a príslušenstvo získate u predajcu alebo v pobočke firmy KÄRCHER. (Adresu nájdete na zadnej strane)

Záruka

V každej krajine platia záručné podmienky vydané našou príslušnou distribučnou organizáciou. Počas záručnej lehoty bezplatne odstránime akékoľvek poruchy zariadenia zapríčinené chybou materiálu alebo výrobnou chybou. Pri uplatňovaní záruky sa láskavo obráťte spolu so zariadením a dokladom o kúpe na svojho predajcu alebo na najbližšie autorizované stredisko servisnej služby. (Adresu nájdete na zadnej strane)

Bezpečnostné pokyny

- Tento prístroj nie je určený nato, aby ho používali osoby s obmedzenými fyzickými, senzorickými alebo duševnými schopnosťami alebo nedostatkom skúseností a/alebo nedostatočnými vedomosťami, môžu ho použiť iba v tom prípade, ak sú kvôli vlastnej bezpečnosti pod dozorom spoľahlivej osoby alebo od nej dostali pokyny, ako sa má prístroj používať.
- Deti môžu používať prístroj iba vtedy, ak sú staršie než 8 rokov a ak sú kvôli vlastnej bezpečnosti pod dozorom spoľahlivej osoby alebo od nej dostali pokyny, ako sa má prístroj používať.
- Obalové fólie uchovávajúte mimo dosahu detí. Vzniká nebezpečenstvo udusení!
- Prístroj po každom použití a pred každým čistením alebo údržbou vypnite.
- Nebezpečenstvo vzniku požiaru. Nevysávajte horiace alebo tlejúce predmety.
- Používanie v priestoroch so zvýšením nebezpečenstvom výbuchu je zakázané.

⚠ Elektrické pripojenie

Zariadenie pripájajte iba na striedavý prúd. Napätie musí zodpovedať údajom na typovom štítku zariadenia.

⚠ Nebezpečenstvo úrazu elektrickým prúdom

Nikdy sa nedotýkajte sieťovej zásuvky a vidlice vlhkými rukami.

Sieťovú zástrčku neťahajte zo zásuvky za sieťový kábel.

Pred každým použitím skontrolujte, či nie je poškodený prívodný kábel alebo sieťová vidlica. Poškodený prívodný kábel dajte bezodkladne vymeniť autorizovanej servisnej službe alebo kvalifikovanému elektrotechnikovi.

Na predchádzanie úrazom spôsobeným elektrickým prúdom odporúčame používať sieťové zásuvky s predradeným ochranným ističom proti zvodovým prúdom (menovitý spínací prúd max. 30 mA).

⚠ Pozor

Určité látky môžu v dôsledku rozvírenia nasávaného vzduchu vytvoriť výbušné pary alebo zmesi!

Nikdy nevysávajte nasledovné látky:

- Výbušné alebo horľavé plyny, kvapaliny a prach (reaktívny prach)
- Reaktívny kovový prach (napr. hliník, magnézium, zinok) v spojení so silne alkalickými a kyslými čistiacimi prostriedkami
- Neriedené silné kyseliny a lúhy
- Organické rozpúšťadlá (napr. benzín, riedidlo na farbu, acetón, vykurovací olej).

Tieto látky môžu dodatočne naleptať materiály použité vo vysávači.

Popis prístroja

Obrázky nájdete na vyklápajúcej sa strane!



Pri vybalení skontrolujte, či z obsahu obalu nechýba príslušenstvo alebo či obsah nie je poškodený. Akékoľvek poškodenia počas prepravy láskavo oznámte predajcovi.

1 Pripojka sacej hadice

Pre pripojenie vysávacej hadice pri vysávaní.

Upozornenie: Pri odoberaní stlačte západku palcom a vysávaciu hadicu vytiahnite.

2 Pripojka na ofukovanie

Do vyfukovacej prípojky zasuňte vysávaciu hadicu. Tým sa aktivuje funkcia vyfukovania.

3 Rukoväť

Na prenášanie prístroja alebo odstránenie hlavy prístroja po odblokovaní.

4 Priestor na uloženie príslušenstva hlavy zariadenia

Tento priestor na uloženie príslušenstva umožňuje uloženie vysávacích trysiek v hlave prístroja.

5 Tlačidlo Vtiahnutie kábla elektrickej siete

6 Priestor na uloženie príslušenstva háku

Tento priestor na uloženie príslušenstva umožňuje uloženie vysávacej hadice a vysávacích dýz.

7 Otočný vypínač (ZAP/VYP)

Poloha I: Vysávanie alebo fúkanie.

Poloha 0: Prístroj je vypnutý.

8 Parkovacia poloha

9 Priestor na uloženie príslušenstva nádrže

Tento priestor na uloženie príslušenstva umožňuje uloženie vysávacích rúrok a ostatného príslušenstva.

10 Otočný uzáver

Otočný uzáver slúži na uzamknutie hlavy prístroja a nádoby. Na odblokovanie otočného uzáveru otáčajte uzáverom v smere šípky, kým sa zablokovanie neuvoľní.

11 Otočné koleso

12 Filtračný vak

Upozornenie: Pri mokrom vysávaní sa nesmie nasadiť filtračné vrečko!

Odporúčanie: Pri vysávaní jemného prachu nasadte filtračné vrečko.

13 Patrónový filter



Bombičkový filter musí byť vždy pri mokrom ako aj pri suchom vysávaní nasadený.

Upozornenie: Vlhký bombičkový filter nechajte pred opätovným použitím pri vysávaní za sucha vysušiť.

14 Nasávacia hadica s rukoväťou

15 Vysávacia rúrka 2 x 0,5 m

16 Tryska na podlahu (s prepínacou pákou)

Na vysávanie tvrdých podláh a kobercov: páku na symbol  na koberce páku na symbol  na tvrdé plochy

17 Hubica na škáry

Na hrany, špáry, vykurovacie telesá a ťažko prístupné priestory.

18 Hubica na čalúnenie

Na vysávanie čalúneného nábytku, matracov, záclon atď.

Obsluha

⚠ Tak pri vlhkom vysávaní ako aj pri suchom vysávaní pracujte vždy s nasadeným filtrom s vložkou!

Pred uvedením do prevádzky

→ Obrázok **A 1**

Pred uvedením zariadenia do prevádzky namontujte dielce voľne priložené k zariadeniu.

→ Obrázok **A 2**

Odporúčanie: Pri vysávaní jemného prachu nasadte filtračné vrečko.

Uvedenie do prevádzky

- Obrázok **B1**
Pripojte príslušenstvo.
- Obrázok **B2**
Zastrčte sieťovú zástrčku.
- Obrázok **B3**
Zapnite spotrebič.

Suché vysávanie

⚠ **Pracujeme len so suchým filtrom s vložkou!**

Odporúčanie: Pri vysávaní jemného prachu nasadíte filtračné vrečko.

(viď *Popis / Obrázok A2*)

- Stupeň naplnenia filtračného vrečka je závislý od nečistoty, ktorá sa vysáva. Pri jemnom prachu, piesku atď. sa musí filtračné vrečko častejšie vymieňať. Nasadené filtračné vrečko môže splasnúť. Preto filtračné vrečko včas vymeňte!
- **Pozor:** Vysávanie popola a sadzí len s predradeným odlučovačom (objednávacie číslo 2.863-139).

Vlhké vysávanie

- Pri vysávaní kvapaliny resp. vlhkosti nasadíte na vysávaciu rúrku resp. priamo na ručný držiak požadované príslušenstvo.

⚠ **Pozor:**

Nepoužívajte vrečko s filtrom!

Ak sa začne tvoriť pena alebo vychádzať tekutina, spotrebič okamžite vypnite!

Poznámka: Ak je nádrž plná, plavák uzatvorí sací otvor a spotrebič pracuje so zvýšenou rýchlosťou otáčania. Zariadenie okamžite vypnite a vyprázdniť nádrž.

Ofukovanie

Čistenie ťažko prístupných miest alebo tam, kde vysávanie nie je možné, napr. lístie zo štrkového lôžka.

- Obrázok **C1**
Do vyfukovacej prípojky zasuňte vysávaciu hadicu. Tým sa aktivuje funkcia vyfukovania.

Prerušenie prevádzky

- Prístroj vypnite.
- Obrázok **D1**
Trysku na podlahu zaveste do parkovacej polohy.

Ukončenie práce

- Spotrebič vypnite a vytiahnite sieťovú vidlicu.

Vyprázdnenie nádoby

- Obrázok **E1**
Odoberte hlavu prístroja a nádobu vyprázdniť.

Uskladnenie prístroja

- Obrázok **E2**
Uložte sieťový spojovací rozvod navinutím sieťového kábla a príslušenstvo do prístroja.
Prístroj uskladňujte v suchých priestoroch.

Starostlivosť a údržba

⚠ **Nebezpečenstvo**

Pred každým ošetrovaním a údržbou zariadenie vypnite a vytiahnite zástrčku.

Opravy a práce na elektrických konštrukčných dielcoch môže vykonávať výhradne autorizovaná servisná služba.

⚠ **Pozor**

Nepoužívajte žiadne abrazívne pôsobiacie prípravky, prípravky na sklo ani univerzálne čističe! Spotrebič nikdy neponárajte do vody.

- Spotrebič a diely príslušenstva vyrobené z umelej hmoty ošetríte použitím bežne dostupných čistiacich prostriedkov na plasty.
- Nádobu a príslušenstvo v prípade potreby vypláchnite vodou a pred opakovaným použitím nechajte vysušiť.
- Obrázok **F1**
Bombičkový filter v prípade potreby čistíte len pod tečúcou vodou. Neoškrabujte alebo nekefujte. Pred nasadením ho nechajte úplne vysušiť.

Pomoc pri poruchách

Vťahovanie sieťovej šnúry nefunguje

- Asi je znečistená sieťová šnúra, vyčistite sieťovú šnúru.

Pokles sacieho výkonu

Ak sa zníži výkon vysávania prístroja, skontrolujte nasledovné body.

- Ak sú príslušenstvo, vysávací hadica alebo vysávací rúrka upchaté, odstráňte upchatie pomocou palice.
- Filtračné vrečko je plné. Nasadte nové filtračné vrečko.
(*vid' Popis / Obrázok A2*)
- Bombičkový filter je znečistený: Bombičkový filter vyklepte. V prípade potreby ho vyčistite pod tečúcou vodou.
(*vid' Popis / Obrázok B1*)
- Poškodený bombičkový filter vymeňte.

Technické údaje

Napätie 1~50/60 Hz	220 - 240	V
Výkon P _{men.}	1400	W
Výkon P _{max}	1600	W
Sieťový istič (pomalý)	10	A
Objem nádrže	25	l
Nádoba na vodu s ruko- vážťou	15	l
Nádoba na vodu s tryskou na podlahu	13	l
Sieťový kábel	H 05VV-F2x1	
Hladina akustického tla- ku (EN 60704-1)	69	dB(A)
Hmotnosť (bez príslu- šenstva)	7,7	kg

Technické zmeny vyhradené!

Pregled sadržaja

Opće napomene	HR . . . 5
Sigurnosni napuci	HR . . . 6
Opis uređaja	HR . . . 6
Rukovanje	HR . . . 7
Njega i održavanje	HR . . . 8
Otklanjanje smetnji	HR . . . 9
Tehnički podaci	HR . . . 9

Opće napomene

Poštovani kupče,



Prije prve uporabe Vašeg uređaja pročitajte ove originalne radne upute, postupajte prema njima i sačuvajte ih za kasniju uporabu ili za sljedećeg vlasnika.

Namjensko korištenje

Uređaj se smije koristiti za mokro i suho usisavanje uz poštovanje opisa i sigurnosnih naputaka ovih radnih uputa.

Ovaj uređaj je konstruiran za privatnu uporabu i nije predviđen za opterećenja profesionalne primjene.

- Aparat zaštitite od kiše. Nekada ga ne čuvajte na otvorenom.
- **Pažnja:** Usisavanje pepela i čađi samo s predodvajanjem (kataloški br. 2.863-139).

Ovaj uređaj koristite samo s priborom i pričuvnim dijelovima koje odobrava KÄRCHER. Proizvođač ne preuzima odgovornost za eventualne štete nastale nenamjenskim korištenjem ili pogrešnim opsluživanjem aparata.

Zaštita okoliša



Materijali ambalaže se mogu reciklirati. Molimo Vas da ambalažu ne odlažete u kućne otpatke, već ih predajte kao sekundarne sirovine.



Stari uređaji sadrže vrijedne materijale koji se mogu reciklirati te bi ih stoga trebalo predati kao sekundarne sirovine. Stoga Vas molimo da stare uređaje zbrinite preko odgovarajućih sabirnih sustava.

Zbrinjavanje filtra i filtarske vrećice

Filtar i filtarska vrećica su izrađeni od materijala koji ne štete okolišu.

Ako ne sadrže nikakve usisane tvari, koje se ne smiju odlagati u kućanski otpad, može ih se zbrinuti kao običan kućanski otpad.

Napomene o sastojcima (REACH)

Aktualne informacije o sastojcima možete pronaći na stranici:

www.kaercher.com/REACH

Servisna služba

U slučaju pitanja ili smetnji rado će Vam pomoći naša podružnica KÄRCHER.

(Adresu ćete naći na poleđini)

Naručivanje pričuvnih dijelova i posebnog pribora

Pregled najčešće potrebnih pričuvnih dijelova naći ćete na kraju ovih radnih uputa.

Pričuvne dijelove i pribor možete nabaviti kod Vašeg prodavača ili u Vašoj KÄRCHER podružnici.

(Adresu ćete naći na poleđini)

Jamstvo

U svakoj zemlji vrijede uvjeti jamstva koje je izdala naša zadužena udruga za marketing. Sve smetnje nastale unutar jamstvenog roka otklanjamo besplatno ukoliko je uzrok smetnje greška u materijalu ili se radi o greški proizvođača. U slučaju jamstva s priborom i računom se obratite svome prodavaču ili sljedećoj ovlaštenoj servisnoj službi.

(Adresu ćete naći na poleđini)

Sigurnosni napuci

- Uređaj nije namijenjen za upotrebu od strane osoba s ograničenim tjelesnim, osjetilnim ili psihičkim sposobnostima, nedostatnim iskustvom i/ili znanjem, osim ako ih ne nadzire osoba nadležna za njihovu sigurnost ili im je ta osoba dala upute o načinu primjene uređaja.
- Djeca smiju rukovati uređajem samo ako su starija od 8 godina i uz stalni nadzor i upućivanje od strane odrasle osobe koja je nadležna za njihovu sigurnost.
- Folije za pakiranje čuvajte van dosega djece, jer postoji opasnost od gušenja!
- Uređaj isključite nakon svake primjene te prije svakog čišćenja/održavanja.
- Opasnost od požara. Nemojte usisavati zapaljene ili užarene predmete.
- Zabranjen je rad u područjima ugroženim eksplozijom.

⚠ Električni priključak

Uređaj priključujte samo na izmjeničnu struju. Napon se mora podudarati s označnom pločicom uređaja.

⚠ Opasnost od strujnog udara

Mrežni utikač i utičnicu nikada ne dodirujte mokrim rukama.

Ne vucite za priključni kabel kako biste ga izvadili iz utičnice.

Prije svakog rada provjerite ima li na priključnom kabelu s utikačem oštećenja.

Oštećeni priključni kabel odmah dajte na zamjenu ovlaštenoj servisnoj službi/električaru.

Za izbjegavanje električnih nezgoda preporučujemo uporabu utičnica s predspojenom sklopkom za zaštitu od struje kvara (maks. 30 mA nazivne jačine okidne struje).

⚠ Pažnja

Kovitlanjem i miješanjem određenih tvari s usisnim zrakom mogu se formirati eksplozivna isparenja i smjese!

Nikada nemojte usisavati sljedeće:

- Eksplozivne ili zapaljive plinove, tekućine i prašinu (reaktivnu prašinu)

- *Reaktivnu metalnu prašinu (od npr. aluminija, magnezija, cinka) u spoju s jako alkalnim i kiselim sredstvima za čišćenje*
- *Nerazrijeđene jake kiseline i lužine*
- *Organska otapala (npr. benzin, razrijeđivače za boje, aceton, lož ulje).*

Ove tvari dodatno mogu nagristi materijale od kojih je sačinjen uređaj.

Opis uređaja

Slike pogledajte na preklonjoj stranici!



Kod vađenja iz ambalaže provjerite manjka li u sadržaju paketa pribor i ima li oštećenja. U slučaju transportnih oštećenja odmah se obratite svome prodavaču.

1 Priključak usisnog crijeva

Za priključivanje usisnog crijeva prilikom usisavanja.

Napomena: Kako biste ga izvadili, rezu pritisnite palčevima i izvucite usisno crijevo.

2 Priključak za ispuhivanje

Utaknite usisno crijevo u priključak za puhanje, čime će se aktivirati funkcija puhanja.

3 Ručka za nošenje

Za nošenje uređaja ili za skidanje bloka uređaja nakon deblokiranja.

4 Odjeljak za odlaganje pribora, blok uređaja

Ovaj odjeljak za odlaganje pribora omogućuje držanje usisnih nastavaka na bloku uređaja.

5 Tipka za uvlačenje strujnog kabela

6 Odjeljak za odlaganje pribora, kuka

Ovaj odjeljak za odlaganje pribora omogućuje držanje usisnog crijeva i usisnih nastava.

7 Okretni prekidač za uključivanje/isključivanje uređaja

Položaj I: Usisavanje ili puhanje.

Položaj 0: Uređaj je isključen.

8 Položaj za odlaganje

9 Odjeljak za odlaganje pribora, spremnik

Ovaj odjeljak za odlaganje pribora omogućuje držanje usisnih cijevi ili drugog pribora.

10 Okretni zatvarač

Okretni zatvarač služi za blokiranje bloka uređaja i spremnika. Za deblokiranje zakrenite zatvarač u smjeru strelice dok se zapor ne oslobodi.

11 Kotačići

12 Filtarska vrećica

Napomena: Za mokro usisavanje ne smije biti umetnuta filtarska vrećica!

Preporuka: Za usisavanje fine prašine umetnite filtarsku vrećicu.

13 Uložni filtar

Uložni se filtar mora uvijek koristiti - kako pri mokrom, tako i pri suhom usisavanju.

Napomena: Mokar uložni filtar ostavite da se osuši prije daljnjeg suhog usisavanja.

14 Usisno crijevo s rukohvatom

15 Usisne cijevi 2 x 0,5 m

16 Podni nastavak

(s preklopnom polugom)

Za usisavanje tvrdih površina i tekstilnih podova:

Poluga na simbolu  za tekstilne podove

Poluga na simbolu  za tvrde površine

17 Mlaznica za fuge

Za rubove, fuge, radijatore i teško pristupačna mjesta.

18 Mlaznica za mekane podloge

Za usisavanje prašine s tekstilnog namještaja, madraca, zastora i dr.

Rukovanje

⚠ Uvijek radite s postavljenim uložnim filtrom, kako pri mokrom tako i pri suhom usisavanju!

Prije stavljanja u pogon

→ Slika **A 1**

Prije puštanja u rad montirajte nespojene dijelove koji su priloženi uz uređaj.

→ Slika **A 2**

Preporuka: Za usisavanje fine prašine umetnite filtarsku vrećicu.

Stavljanje u pogon

→ Slika **B 1**

Priključite pribor.

→ Slika **B 2**

Utaknite strujni utikač.

→ Slika **B 3**

Uključite uređaj.

Suho usisavanje

⚠ **Radite samo sa suhim uložnim filtrom!**

Preporuka: Za usisavanje fine prašine umetnite filtarsku vrećicu.

(vidi opis / sliku **A2**)

→ Napunjenost filtarske vrećice ovisi o vrsti usisane prljavštine.

Kod fine prašine, pijeska i sličnog filtarska se vrećica mora češće mijenjati.

Začepljena filtarska vrećica može pući pa je stoga pravovremeno zamijenite!

→ **Pažnja:** Usisavanje pepela i čađi samo s predodvajanjem (kataloški br. 2.863-139).

Mokro usisavanje

→ Za usisavanje vlage odnosno tekućina natakните željeni pribor na usisnu cijev odnosno direktno na rukohvat.

⚠ **Pozor:**

Nemojte rabiti filtarsku vrećicu!

Počne li se stvarati pjena ili tekućina počne istjecati, odmah isključite uređaj!

Napomena: Kad se posuda napuni, plovak će zatvoriti usisni otvor i uređaj će raditi uz povećani broj okretaja. Odmah isključite uređaj i ispraznite posudu.

Funkcija ispuhivanja

Čišćenje teško dostupnih mjesta ili tamo gdje usisavanje nije moguće, npr. opalo lišće iz šljunkovitih površina.

→ Slika **C1**

Utaknite usisno crijevo u priključak za puhanje, čime će se aktivirati funkcija puhanja.

Prekid rada

→ Isključite uređaj.

→ Slika **D1**

Objesite podni nastavak u položaj za odlaganje.

Završetak rada

→ Isključite uređaj i izvadite utikač.

Pražnjenje spremnika

→ Slika **E1**

Skinite blok uređaja i ispraznite spremnik.

Čuvanje uređaja

→ Slika **E2**

Uvucite strujni priključni kabel pritiskom na odgovarajuću tipku i odložite pribor na odgovarajuća mjesta na uređaju.

Uređaj čuvajte u suhim prostorijama.

Njega i održavanje

⚠ **Opasnost**

Prije svakog čišćenja i održavanja isključite uređaj i strujni utikač izvucite iz utičnice.

Popravke i radove na električnim sastavnim dijelovima smije izvoditi samo ovlaštena servisna služba.

⚠ **Pozor**

Nemojte rabiti nagrizajuća sredstva, sredstva za čišćenje stakla ni univerzalna sredstva za čišćenje! Uređaj nikad ne uranjajte u vodu.

→ Uređaj i plastične dijelove pribora čistite uobičajenim sredstvom za čišćenje plastike.

→ Spremnik i pribor po potrebi isperite vodom i osušite prije ponovne uporabe.

→ Slika **F1**

Uložni filtar čistite po potrebi samo pod mlazom vode; nemojte ga trljati niti četkati. Prije ugradnje ga ostavite da se potpuno osuši.



Otklanjanje smetnji

Strujni kabel se ne uvlači

- Strujni kabel je vjerojatno zaprljan; očistite ga.

Smanjena usisna snaga

Pri smanjenju usisne snage uređaja molimo provjerite sljedeće.

- Eventualno začepljenje pribora, usisnog crijeva ili usisne cijevi otklonite štapom odgovarajuće veličine.
- Filtarska vrećica je puna, umetnite novu. (vidi opis / sliku )
- Uložni filter je onečišćen:
Uložni filter isprajte i po potrebi operite u tekućoj vodi. (vidi opis / sliku )
- Zamijenite oštećeni uložni filter.

Tehnički podaci

Napon 1~50/60 Hz	220 - 240	V
Snaga P_{nazivna}	1400	W
Snaga P_{maks}	1600	W
Strujna zaštita (inertna)	10	A
Zapremina posude	25	l
Vodozahvat s rukohvatom	15	l
Vodozahvat s podnim nastavkom	13	l
Strujni kabel	H 05VV-F2x1	
Razina zvučnog tlaka (EN 60704-2-1)	69	dB(A)
Težina (bez pribora)	7,7	kg

Pridržavamo pravo na tehničke izmjene!

Pregled sadržaja

Opšte napomene	SR . . . 5
Sigurnosne napomene	SR . . . 6
Opis uređaja	SR . . . 6
Rukovanje	SR . . . 7
Nega i održavanje	SR . . . 8
Otklanjanje smetnji	SR . . . 9
Tehnički podaci	SR . . . 9

Opšte napomene

Poštovani kupče,



Pre prve upotrebe Vašeg uređaja pročitajte ove originalno uputstvo za rad, postupajte prema njemu i sačuvajte ga za kasniju upotrebu ili za sledećeg vlasnika.

Namensko korišćenje

Uređaj sme da se koristi za mokro i suvo usisavanje uz uvažavanje opisa i sigurnosnih napomena ovog radnog uputstva.

Ovaj uređaj je konstruisan za privatnu upotrebu i nije predviđen za opterećenja profesionalne primene.

- Uređaj zaštitite od kiše. Nikada ga ne čuvajte na otvorenom.
- **Pažnja:** Usisavanje pepela i čađi samo sa predodvajanjem (kataloški br. 2.863-139).

Ovaj uređaj upotrebljavajte samo sa priborom i rezervnim delovima, koje je odobrio KÄRCHER.

Proizvođač ne preuzima odgovornost za eventualne štete nastale nenamenskim korišćenjem ili pogrešnim opsluživanjem aparata.

Zaštita čovekove okoline



Ambalaža se može ponovo preraditi. Molimo Vas da ambalažu ne bacate u kućne otpatke nego da je dostavite na odgovarajuća mesta za ponovnu preradu.



Stari uređaji sadrže vredne materijale sa sposobnošću recikliranja i treba ih dostaviti za ponovnu preradu. Stoga stare uređaje odstranjujte preko primerenih sabirnih sistema.

Otklanjanje filtera i filterske vrećice u otpad

Filter i filterska vrećica su izrađeni od materijala koji ne štete čovekovoj okolini. Ako ne sadrže nikakve usisane supstance koje se ne smeju bacati u kućni otpad, mogu se tretirati kao običan kućni otpad.

Napomene o sastojcima (REACH)

Aktuelne informacije o sastojcima možete pronaći na stranici:

www.kaercher.com/REACH

Servisna služba

U slučaju pitanja ili smetnji rado će Vam pomoći naša podružnica KÄRCHER. (Adresu ćete naći na poleđini)

Naručivanje rezervnih delova i posebnog pribora

Pregled najčešće potrebnih rezervnih delova naći ćete na kraju ovog radnog uputstva.

Rezervne delove i pribor možete nabaviti kod Vašeg prodavca ili u Vašoj KÄRCHER poslovnicu.

(Adresu ćete naći na poleđini)

Garancija

U svakoj zemlji važe uslovi garancije koje je objavila naša prodajna služba. U garantnom roku besplatno otklanjamo sve smetnje na uređaju ako se radi o grešci materijala ili proizvodnim manama. U slučaju ostvarivanja garantnih prava obratite se svom prodavcu ili ovlašćenoj servisnoj službi; priložite pribor i originalni račun.

(Adresu ćete naći na poleđini)

Sigurnosne napomene

- Ovaj uređaj nije predviđen da njime rukuju osobe sa smanjenim fizičkim, senzornim ili mentalnim mogućnostima opažanja ili s ograničenim iskustvom i znanjem, osim ukoliko ih lice koje je za njih odgovorno ne nadgleda ili upućuje u rad s uređajem.
- Deca smeju da koriste uređaj samo ako su starija od 8 godina i samo uz stalni nadzor i upućivanje od strane odgovorne odrasle osobe.
- Ambalažne folije čuvajte van dohvata dece, jer postoji opasnost od gušenja!
- Isključite uređaj posle svake upotrebe i pre svakog čišćenja/održavanja.
- Opasnost od požara. Ne usisavajte zapaljene ili užarene predmete.
- Zabranjen je rad u područjima ugroženim eksplozijom.

⚠ Električni priključak

Uređaj priključite samo na izmjeničnu struju. Napon se mora podudarati sa tipskom pločicom uređaja.

⚠ Opasnost od strujnog udara

Mrežni utikač in utičnicu nikada ne dodirujte vlažnim rukama.

Utikač nemojte izvlačiti iz utičnice povlačenjem za priključni vod.

Pre svake upotrebe proverite da li na priključnom vodu ima oštećenja. Oštećeni priključni vod odmah dajte na zamenu ovlašćenj servisnoj službi/električaru.

Za izbegavanje električnih nesreća preporučujemo da upotrebljavate utičnice sa prethodno spojenim nadstrujnim zaštitnim prekidačem (maks. 30 mA nazivne jačine okidne struje).

⚠ Pažnja

Kovitlanjem i mešanjem izvesnih materija sa usisnim vazduhom mogu se formirati eksplozivna isparenja i smese!

Nikada nemojte usisavati sledeće:

- Eksplozivne ili zapaljive gasove, tečnosti i prašinu (reaktivnu prašinu)

- *Reaktivnu metalnu prašinu (od npr. aluminijuma, magnezijuma, cinka) u spoju sa jako alkalnim i kiselim sredstvima za čišćenje*
- *Nerazređene jake kiseline i baze*
- *Organske rastvarače (npr. benzin, razređivače za boje, aceton, lož ulje).*

Ove supstance mogu takođe nagristi materijale od kojih je sačinjen uređaj.

Opis uređaja

Slike pogledajte na preklapnoj stranici!



Pre vađenja iz ambalaža proverite ima li u sadržini paketa delova koji nedostaju ili oštećenja. U slučaju transportnih oštećenja obavestite Vašeg prodavca.

1 Priključak usisnog creva

Za priključivanje usisnog creva prilikom usisavanja.

Napomena: Kako biste ga izvadili, rezu pritisnite palčevima i izvucite usisno crevo.

2 Priključak za izduvanje

Utačnite usisno crevo u priključak za duvanje, čime će se aktivirati funkcija duvanja.

3 Ručka za nošenje

Za nošenje uređaja ili za skidanje bloka uređaja nakon deblokiranja.

4 Odeljak za odlaganje pribora, blok uređaja

Ovaj odeljak za odlaganje pribora omogućava čuvanje usisnih nastavaka na bloku uređaja.

5 Prekidač za uvlačenje strujnog kabla

6 Odeljak za odlaganje pribora, kuka

Ovaj odeljak za odlaganje pribora omogućava čuvanje usisnog creva i usisnih nastavaka.

7 Obrtni prekidač za uključivanje/isključivanje uređaja

Položaj I: Usisavanje ili duvanje.

Položaj 0: Uređaj je isključen.

8 Položaj za odlaganje

9 Odeljak za odlaganje pribora, posuda

Ovaj odeljak za odlaganje pribora omogućava čuvanje usisnih cevi ili drugog pribora.

10 Obrtni zatvarač

Obrtni zatvarač služi za blokiranje bloka uređaja i posude. Za deblokiranje okrenite zatvarač u smeru strelice dok se blokada ne oslobodi.

11 Upravljački točkić

12 Filter-kesa

Napomena: Za mokro usisavanje se ne sme koristiti filterska vrećica!

Preporuka: Za usisavanje fine prašine koristite filtersku vrećicu.

13 Uložni filter

Uložni filter se mora uvek koristiti - kako pri mokrom, tako i pri suvom usisavanju.

Napomena: Mokar uložni filter ostavite da se osuši pre daljeg korišćenja pri suvom usisavanju.

14 Usisno crevo s drškom

15 Usisne cevi 2 x 0,5 m

16 Podni nastavak

(sa preklapnom polugom)

Za usisavanje tvrdih površina i tekstilnih podova:

Poluga na simbolu  za tekstilne podove

Poluga na simbolu  za tvrde površine

17 Mlaznica za fuge

Za ivice, fuge, radijatore i teško pristupačna mesta.

18 Mlaznica za meke podloge

Za usisavanje prašine sa tekstilnog nameštaja, dušeka, zavesa i dr.

Rukovanje

⚠ Uvek radite sa postavljenim uložnim filterom, kako pri mokrom tako i pri suvom usisavanju!

Pre upotrebe

→ Slika **A 1**

Pre puštanja u rad montirajte nespojene delove koji su priloženi uz uređaj.

→ Slika **A 2**

Preporuka: Za usisavanje fine prašine koristite filtersku vrećicu.

Stavljanje u pogon

→ Slika **B 1**

Priključite pribor.

→ Slika **B 2**

Utaknite strujni utikač.

→ Slika **B 3**

Uključite uređaj.

Suvo usisavanje

⚠ **Radite samo sa suvim uložnim filterom!**

Preporuka: Za usisavanje fine prašine koristite filtersku vrećicu.

(vidi opis / sliku **A2**)

→ Napunjenost filterske vrećice zavisi od vrste usisane prljavštine.

Kod fine prašine, peska i sličnog filterska vrećica se mora češće menjati. Začepljena filterska vrećica može pući, pa je stoga pravovremeno zamenite!

→ **Pažnja:** Usisavanje pepela i čađi samo sa predodvajanjem (kataloški br. 2.863-139).

Mokro usisavanje

→ Za usisavanje vlage odnosno tečnosti natakните željeni pribor na usisnu cev odnosno direktno na dršku.

⚠ **Pažnja:**

Nemojte da koristite filter-kesu!

Kod stvaranja pene ili izlaza tečnosti odmah isključite uređaj!

Uputa: Kad se spremnik napuni, plovak će da zatvori usisni otvor i uređaj će da radi sa povećanim brojem obrtaja. Odmah isključite uređaj i ispraznite spremnik.

Funkcija izduvanja

Čišćenje teško dostupnih mesta ili tamo gde usisavanje nije moguće, npr. opalo lišće iz šljunkovitih površina.

→ Slika **C1**

Utakните usisno crevo u priključak za duvanje, čime će se aktivirati funkcija duvanja.

Prekid rada

→ Isključite uređaj.

→ Slika **D1**

Obesite podni nastavak u položaj za odlaganje.

Završetak rada

→ Isključite uređaj i izvadite utikač.

Pražnjenje posude

→ Slika **E1**

Skinite blok uređaja i ispraznite posudu.

Skладиštenje uređaja

→ Slika **E2**

Uvucite strujni priključni kabl pritiskom na odgovarajući prekidač i odložite pribor na odgovarajuća mesta na uređaju.

Uređaj čuvajte u suvim prostorijama.

Nega i održavanje

⚠ **Opasnost**

Pre svakog čišćenja i održavanja isključite uređaj i strujni utikač izvucite iz utičnice.

Popravke i radove na električnim sastavnim delovima sme da izvodi samo ovlašćena servisna služba.

⚠ **Pažnja**

Nemojte da koristite nagrizajuća sredstva, sredstva za čišćenje stakla ili univerzalna sredstva za čišćenje! Uređaj nikada ne uranjajte u vodu.

→ Uređaj i plastične komade pribora čistite normalnim sredstvom za čišćenje plastike.

→ Posudu i pribor po potrebi isperite vodom i osušite pre ponovne upotrebe.

→ Slika **F1**

Uložni filter čistite po potrebi samo pod mlazom vode; nemojte ga ribati niti četkati. Pre ugradnje ga ostavite da se potpuno osuši.



Otklanjanje smetnji

Strujni kabl se ne uvlači

- Strujni kabl je verovatno zaprljan; očistite ga.

Smanjivanje usisne snage

Pri smanjenju usisne snage uređaja molimo proverite sledeće.

- Eventualno začepljenje pribora, usisnog creva ili usisne cevi otklonite štapićem odgovarajuće veličine.
- Filterska vrećica je puna, umetnite novu.
(vidi opis / sliku )
- Uložni filter je zaprljan:
Uložni filter isprušite i po potrebi operite pod mlazom vode.
(vidi opis / sliku )
- Zamenite oštećeni uložni filter.

Tehnički podaci

Napon 1~50/60 Hz	220 - 240	V
Snaga $P_{\text{nominalna}}$	1400	W
Snaga P_{maks}	1600	W
Mrežni osigurač (inertan)	10	A
Volumen spremnika	25	l
Vodozahvat sa drškom	15	l
Vodozahvat sa podnim nastavkom	13	l
Strujni kabal	H 05VV-F2x1	
Nivo zvučnog pritiska (EN 60704-2-1)	69	dB(A)
Težina (bez pribora)	7,7	kg

Zadržavamo pravo na tehničke promene!

Съдържание

Общи указания	BG . . . 5
Указания за безопасност	BG . . . 6
Описание на уреда	BG . . . 7
Обслужване	BG . . . 8
Грижи и поддръжка	BG . . . 9
Помощ при неизправности	BG . . . 9
Технически данни	BG . . . 9

Общи указания

Уважаеми клиенти,



Преди първото използване на Вашия уред прочетете това оригинално инструкция упътване за работа, действайте според него и го запазете за по-късно използване или за следващия притежател.

Употреба по предназначение

Настоящият уред е предназначен за употреба като прахосмукачка за сухо и мокро почистване съгласно цитираните в настоящото упътване за експлоатация описания и изисквания за безопасност. Този уред е разработен за частна употреба и не е предвиден за натоварваната на промишлената употреба.

- Пазете уреда от дъжд. Не го съхранявайте на открито.
- **Внимание:** Изсмукване на пепел и сажди само с филтър за грубо почистване (№ за поръчка 2.863-139).

Използвайте този уред само с разрешените от KÄRCHER принадлежности и резервни части.

Производителят не поема гаранция за евентуални повреди, които са причинени поради използване не по предназначението или неправилно обслужване.

Опазване на околната среда



Опаковъчните материали могат да се рециклират. Моля не хвърляйте опаковките при домашните отпадъци, а ги предайте на вторични суровини с цел повторна употреба.



Старите уреди съдържат ценни материали, подлежащи на рециклиране, които могат да бъдат употребени повторно. Поради това моля отстранявайте старите уреди, използвайки подходящи за целта системи за събиране.

Отстраняване като отпадък на филтър и филтърната торба

Филтърът и филтърната торба са произведени от материали, които не са опасни за околната среда.

Ако те не съдържат засмукани субстанции, които са забранени за домакинските отпадъци, могат да бъдат отстранени заедно с нормалните домакински отпадъци.

Указания за съставките (REACH)

Актуална информация за съставките ще намерите на:

www.kaercher.com/REACH

Служба за работа с клиенти

При въпроси и повреди Вашият дистрибутор на KÄRCHER ще Ви помогне с удоволствие.

(Адресите ще намерите на задната страница)

Поръчка на резервни части и специални принадлежности

Списък на най-често необходимите резервни части ще намерите в края на упътването за експлоатация.

Резервни части и принадлежности ще получите от Вашия търговец или във филиала на KÄRCHER.

(Адресите ще намерите на задната страница)

Гаранция

Във всяка страна са валидни издадените условия за гаранция от страна на наше оторизирано дружество за разпространение на продуктите ни. Евентуални повреди в уреда в рамките на срока на гаранцията се отстраняват безплатно, ако причината за тях е в материала или при производството. В случай на използване на правото на гаранция се обръщайте, моля, към Вашия търговец или най-близкия оторизиран сервиз, като представите борудването и документа за покупка.

(Адресите ще намерите на задната страница)

Указания за безопасност

- Този уред не е предназначен за това, да бъде използван от лица с ограничени физически, сензорни и умствени способности и липса на опит и/или липса на познания, освен ако те са под надзора на отговарящо за тяхната безопасност лице или са получили от него инструкции, как да използват уреда.
- Позволено е деца да използват уреда, ако са над 8 годишни и ако са под надзора на лице, което се грижи за тяхната безопасност или са получили от него инструкции за използването на уреда.
- Дръжте опаковъчното фолио далече от деца, съществува опасност от задушаване!
- Уредът да се изключва след всяко използване или преди всяко почистване/поддръжка.
- Опасност от пожар. Не засмуквайте горящи или тлеещи предмети.
- Забранена е работата във взривоопасни помещения.

⚠ Електрическо захранване

Свързвайте уреда само към променлив ток. Напрежението трябва да съответства на цитираното върху табелката на уреда напрежение.

⚠ Опасност от токов удар

Никога не докосвайте контакта и щепсела с влажни ръце.

Щепселите да не се изваждат посредством издърпване на присъединителния кабел от контакта.

Преди всяко свързване на кабела с контакта на електрозахранването, проверявайте кабела за повреди.

Незабавно предайте повредените свързващи кабели за подмяна на оторизиран сервиз/електротехник.

За да избегнете аварии с тока, Ви препоръчваме да използвате контакти, преди които е монтиран предпазител (максимално 30 mA номинална сила на тока за действие).

⚠ Внимание

При завихряне с въздуха за всмукване определени вещества могат да образуват експлозивни пари или смеси! Никога не изсмуквайте следните вещества:

- Експлозивни или горими газове, течности и прахове (реактивни прахове)
- Реактивните метални прахове (напр. алуминий, магнезий, цинк) във връзка със силно активни и кисели почистващи препарати
- Неразредени силни киселини и основи
- органични разтворители (напр. бензин, разредители за бои, ацетон, нафта).

Освен това тези вещества могат да повредят материалите, използвани при изработката на уреда.

Описание на уреда

Вижте схемите на разгънатата страница!



При разопаковане проверете дали в опаковката липсват принадлежности от окомплектовката или има повредени елементи. При повреди при транспорта уведомете търговеца, от когото сте закупили уреда.

1 Връзка за всмукателния маркуч

За свързване на маркуча за засмукване при изсмукване.

Указание: За сваляне натиснете фиксатора с палец и изтеглете всмукателния маркуч.

2 Връзка за издухване

Поставете смукателния маркуч в отвора за издухване, така функцията на издухване е активирана.

3 Дръжка за носене

За носене на уреда или за сваляне на главата на уреда след деблокиране.

4 Място за съхранение до главата на уреда

Това място за съхранение на принадлежностите позволява съхранението на всмукателни дюзи до главата на уреда.

5 Бутон за прибиране на мрежовия кабел

6 Кука в мястото за съхранение на принадлежности

Това място за съхранение на принадлежностите позволява съхранението на смукателния маркуч и всмукателните дюзи.

7 Въртящ се прекъсвач (ВКЛ/ИЗ-КЛ)

Положение I: Изсмукване или издухване.
Положение 0: Уредът е изключен.

8 Позиция за паркиране

9 Място за съхранение на принадлежности резервоар

Това място за съхранение на принадлежности позволява съхранение на всмукателни тръби или други принадлежности.

10 Закопчалка със завъртане

Закопчалката със завъртане служи за блокиране на главата на уреда и на резервоара. За деблокиране завъртете закопчалката със завъртане по посока на стрелката, докато се освободи блокирането.

11 Водеща ролка

12 Филтърна торбичка

Указание: За мокро изсмукване не бива да се поставя филтърна торбичка!
Препоръка: За засмукване на фин прах поставете филтърната торбичка.

13 Филтърен патрон

Филтърният патрон трябва да бъде поставен винаги, както при мокро така и при сухо изсмукване.

Указание: Оставете мокрия филтърен патрон да изсъхне преди да продължите да го използвате за сухо изсмукване.

14 Всмукателен маркуч с ръкохватка

15 Всмукателни тръби 2 x 0,5 м

16 Подова дюза

(с лост за превключване)

За изсмукване на твърди повърхности и подове с килими:

Лост на символа  за подове с килими

Лост на символа  за твърди повърхности

17 Дюза за почистване на фуги

За ръбове, фуги, радиатори и трудно достъпни места.

18 Дюза за почистване на тапицерии

за изсмукване на меки мебели, матраци, пердетата и др.

Обслужване

⚠ *Работете винаги с поставения патронен филтър, също и при мокро и сухо изсмукване!*

Преди пускане в експлоатация

→ Фигура **A 1**

Монтирайте приложените свободно към уреда части преди пускане в експлоатация.

→ Фигура **A 2**

Препоръка: За засмукване на фин прах поставете филтърната торбичка.

Пускане в експлоатация

→ Фигура **B 1**

Прикрепване на принадлежности

→ Фигура **B 2**

Включете щепсела в електрическата мрежа.

→ Фигура **B 3**

Да се включи уреда.

Сухо изсмукване

⚠ *Работете само със сух патронен филтър!*

Препоръка: За засмукване на фин прах поставете филтърната торбичка.
(виж описанието / фигурата **A 3**)

→ Степента на пълнене на филтърната торбичка е зависима от мръсотията, която се изсмуква.

При фин прах, пясък и т.н. ... филтърната торбичка трябва да се сменя често.

Поставените допълнително филтърни торбички могат да се спукат, поради това сменяйте своевременно филтърната торбичка!

→ **Внимание:** Изсмукване на пепел и сажди само с филтър за грубо почистване (№ за поръчка 2.863-139).

Мокро изсмукване

→ За изсмукване на влага респ. мокри места поставете желаните принадлежности на всмукателните тръби респ. директно на дръжката.

⚠ **Внимание:**

Не използвайте филтърна торбичка! Ако се образува пяна или изтича течност, изключете уреда веднага!!

Забележка: Ако резервоарът е пълен, поплавак затваря всмукателния отвор и уредът работи с повишени обороти. Веднага изключете уреда и изпразнете резервоара.

Работа като духалка

Почистване на трудно достъпни места и там, където не е възможно изсмукване, напр. шума от алята с баластра.

→ Фигура **C 1**

Поставете смукателния маркуч в отвора за издухване, така функцията на издухване е активирана.

Прекъсване на работа

→ Изключете уреда.

→ Фигура **D 1**

Закачете дюзата за под в позицията за паркиране.

Край на работата

- Изключете уреда и изтеглете щепсела от контакта.

Изпразване на резервоара

- Фигура **E1**
Свалете главата на уреда и изпразнете резервоара.

Съхранение на уреда

- Фигура **E2**
Приберете мрежовия захранващ кабел от бутона за прибиране на кабела и принадлежностите в уреда.
Съхранявайте уреда в сухи помещения.

Грижи и поддръжка

⚠ Опасност

Преди всякакви работи по поддръжката уредът да се изключва и щепселът да се изважда от контакта.

Ремонтни работи и работи по електрическите елементи могат да се извършват само от оторизиран сервиз.

⚠ Внимание

Не използвайте абразивни средства, препарати за почистване на стъкло или универсални почистващи препарати! Никога не потапяйте уреда във вода.

- Поддържайте уреда и принадлежностите му от пластмаса с обичайните, намиращи се в търговската мрежа препарати за почистване на пластмаса.
- резервоаро и принадлежностите при необх. да се изплакнат с вода и да се подсушат преди да се употребят отново.
- Фигура **F1**
При нужда почистете филтърния патрон под течаща вода; не го търкайте или четкайте. Преди да го монтирате го оставете да изсъхна напълно.

Помощ при неизправности

Прибирането на мрежовия кабел не функционира

- Вероятно мрежовият кабел е замърсен, почистете мрежовия кабел.

Недостатъчен ефект от изсмукването

Ако мощността на всмукване на уреда се понижи, моля да се проверят следните точки.

- Принадлежностите от окомплектовката, смукателният маркуч или всмукателните тръби са запушени, молим, отстранете с пръчка това, което ги запушва.
- Филтърната торбичка е пълна, поставете нова филтърна торбичка. (виж описанието / фигурата **A2**)
- Филтърният патрон е замърсен: Изступайте филтърния патрон, при нужда го почистете под течаща вода. (виж описанието / фигурата **F1**)
- Сменете повредения филтърен патрон.

Технически данни

Напрежение 1~50/60 Hz	220 - V 240
Мощност P _{ном.}	1400 W
Мощност P _{макс.}	1600 W
Предпазител (инертен)	10 A
Обем на резервоара	25 л
Поемане на вода с ръкохватката	15 л
Поемане на вода с подовата дюза	13 л
Захранващ кабел	H 05VV-F2x1
Допустимо ниво на шум (EN 60704-2-1)	69 dB(A)
Тегло (без принадлежности)	7,7 кг



Запазваме си правото на технически изменения!

Sisukord

Üldmärkusi	ET . . . 5
Ohutusosalased märkused . .	ET . . . 6
Seadme osad	ET . . . 6
Käsitsemine	ET . . . 7
Korrashoid ja tehnohooldus	ET . . . 8
Abi häirete korral	ET . . . 9
Tehnilised andmed	ET . . . 9

Üldmärkusi

Väga austatud klient,

  Enne sesadme esmakordset kasutuselevõttu lugege läbi algupärane kasutusjuhend, toimige sellele vastavalt ja hoidke see hilisema kasutamise või uue omaniku tarbeks alles.

Sihipärane kasutamine

Seade on vastavalt käesolevas kasutusjuhendis toodud kirjeldustele ja ohutusnõuetele ette nähtud kasutamiseks märg-/kuivimurina.

See seade töötati välja erakasutuseks ega ole ette nähtud professionaalse kasutamisega kaasnevaks koormuseks.

- Kaitske seadet vihma eest. Ärge ladustage seadet väljas.
- **Tähelepanu:** Tuha ja nõe puhastamisel kasutage alati eelseparaatorit (tell-nr. 2.863-139).

Kasutage seda seadet ainult KÄRCHERi poolt lubatud tarvikute ja lisaseadmetega. Tootja ei vastuta võimalike kahjude eest, mis on tingitud seadme mittesihipärasest kasutamisest või valest käitamisest.

Keskkonnakaitse



Pakendmaterjalid on taaskasutatavad. Palun ärge visake pakendeid majapidamisprahi hulka, vaid suunake need taaskasutusse.



Vanad seadmed sisaldavad taaskasutatavaid materjale, mis tuleks suunata taaskasutusse. Palun likvideerige vanad seadmed seetõttu vastavate kogumissüsteemide kaudu.

Filtri ja filtrikoti utiliseerimine

Filter ja filtrikott on valmistatud keskkonnasõbralikest materjalidest.

Kui need ei sisalda sisseimetud aineid, mida on keelatud panna majapidamisjäätmete hulka, võib need utiliseerida tavaliste majapidamisjäätmetena.

Märkusi koostisainete kohta (REACH)

Aktuaalse info koostisainete kohta leiate aadressilt:

www.kaercher.com/REACH

Klienditeenindus

Küsimuste ja rikete korral aitab teid KÄRCHER'i filiaal.

(Aadressi vt tagaküljelt)

Varuosade ja lisaseadmete tellimine

Valiku kõige sagedamini vajaminevatest varuosadest leiate te kasutusjuhendi lõpust.

Varuosi ja lisaseadmeid saate seadme müüjalt või oma piirkonna KÄRCHERi filiaalilt.

(Aadressi vt tagaküljelt)

Garantii

Igas riigis kehtivad vastava volitatud müügiesindaja antud garantiitingimused. Seadmel esinevad tõrked kõrvaldame garantiiajal tasuta, kui põhjuseks on materjali- või valmistusviga. Garantiijuhtumi korral palun pöörduda müüja või lähima volitatud hooldustöökoja poole, esitades ostu tõendava dokumendi.

(Aadressi vt tagaküljelt)

Ohutusalsed märkused

- Seda seadet ei tohi kasutada piiratud füüsiliste, sensorsete või vaimsete võimete inimesed või kogemuste ja/või teadmisteta isikud; kui siis ainult pädeva isiku järelevalve all või kui neid on õpetatud seadet kasutama.
- Lastel on lubatud kasutada seadet vaid juhul, kui nad on üle 8 aasta vanad ja kui nende üle teostab järelevalvet mõni nende ohutuse eest vastutav isik või on saanud temalt juhiseid seadme kasutamise kohta.
- Hoidke pakendikiled lastele kättesaamatuna - lämbumisoht!
- Lülitage masin pärast iga kasutamist ja enne iga puhastamist/hooldust välja.
- Tuleoht. Ärge imege masinasse põlevaid ega hõõguvaid esemeid.
- Plahvatusohtlikes piirkondades kasutamine on keelatud.

⚠ Elektrihendus

Seadet tohib ühendada ainult vahelduvvoolutoitega. Pinge peab vastama seadme tüübisildil esitatud pingele.

⚠ Elektrilöögi oht

Võrgupistikut ega pistikupesaga ei tohi kunagi puutuda niiskete kätega.

Võrgupistikut pistikupesast välja tõmmates ärge hoidke kinni ühenduskaablist.

Enne igakordset kasutamist tuleb kontrollida, et võrgupistikuga toitejuhe oleks kahjustusteta. Kahjustatud toitejuhe lasta viivitamatult volitatud hooldustöökajal/elektrikul välja vahetada.

Elektrihõõnetuste vältimiseks soovime kasutada ettelülitatud rikkevoolu-kaitselülitiga (max 30 mA rakendumise nimivoolutugevusega) pistikupesaga.

⚠ NB!

Mõned ained võivad imiõhu keerises moodustada plahvatusohtliku auru või gaasisegu! Ärge kunagi kasutage imurit järgmistele ainetele eemaldamiseks:

- Plahvatusohtlikud või kergestisüttivad gaasid, vedelikud ja tolm (reaktiivne tolm)
- Reaktiivne metallitolm (nt alumiinium, magneesium, tsink) ühenduses tugevasti leeliseliste ja happeliste puhastusvahenditega
- Lahjendamata kanged happed ja alused
- Orgaanilised lahused (nt bensiin, värvilahustid, atsetoon, kütteõli).

Lisaks võivad need ained kahjustada seadme valmistamisel kasutatud materjale.

Seadme osad

Jooniseid vt volditaval leheküljel!



Pakendi lahtipakkimisel kontrollida, kas kõik osad on olemas ning kahjustamata. Transportimisel tekkinud kahjustuste korral palun teavitada toote müüjat.

1 Imemisvooliku ühendus

Imivooliku ühendamiseks puhastamisel.

Märkus: Väljavõtmiseks vajutage pöidlaga riivile ja tõmmake imivoolik välja.

2 Puhumisühendus

Torgake imivoolik puhumisliitmikku. Sellega aktiveeritakse puhumisfunktsioon.

3 Kandekäepide

Seadme kandmiseks või seadme pea ära võtmiseks pärast lukustusest vabastamist.

4 Seadme pea tarvikute hoiukoht

See tarvikute hoiukoht võimaldab imiotsakute hoidmist seadme peas.

5 Toitekaabli sissetõmbeklahv

6 Tarvikute hoiukoht konks

Selles tarvikute hoiukohas saab hoida imivoolikut ja imiotsakuid.

7 Pöördlüli (SISSE/VÄLJA)

Positsioon I: Imemine või puhumine.

Positsioon 0: Masin on välja lülitatud.

8 Parkimispositsioon

9 Tarvikute hoiukoht mahuti

Selles tarvikute hoiukohas saab hoida imitorusid või muid tarvikuid.

10 Pöördluk

Pöördluk on mõeldud seadme pea ja mahuti lukustamiseks. Pöördluku vabastamiseks keerake seda noole suunas, kuni lukustus vabaneb.

11 Juhtratas

12 Filterkott

Märkus: Märghustuse korral ei tohi kasutada filtrikotti!

Soovitus: Peentolmu imemiseks paigaldage filtrikott.

13 Padruni filter

Padrunfilter peab olema paigaldatud alati, nii märghustamiseks.

Märkus: Enne kasutamist kuivpuhastamisel laske märjal padrunifiltril kuivada.

14 Käepidemega imivoolik

15 Imemistorud 2 x 0,5 m

16 Põrandadüüs (ümberlülitushoob)

Kõvade pindade ja vaipkatete puhastamiseks:

Hoob  vaipkatete sümbolil

Hoob  kõvade pindade sümbolil

17 Ühendusdüüs

Servade, vuukide, küttekehade ja raskesti ligipääsetavate kohtade jaoks.

18 Polsterdüüs

Pehme mööbli, madratsite, kardinate jms puhastamiseks

Käsitsemine

⚠ Töötades, nii märghustamisel kui kuivpuhastamisel puhul, peab padrunfilter olema alati paigaldatud!

Enne seadme kasutuselevõttu

→ Joonis **A 1**

Paigaldage enne kasutuselevõttu seadmega kaasas olevad lahtised osad.

→ Joonis **A 2**

Soovitus: Peentolmu imemiseks paigaldage filtrikott.

Kasutuselevõtt

→ Joonis **B 1**

Tarvikute ühendamine.

→ Joonis **B 2**

Ühendadage võrgupistik.

→ Joonis **B 3**

Lülitage seade sisse.

Kuivimemine

⚠ **Töötage ainult kuiva padrunfiltriga!**

Soovitus: Peentolmu imemiseks paigaldage filtrikott.

(vt kirjeldust / joonist **A2**)

→ Filtrikoti täituvus sõltub imetud mustusest.

Peene tolmu, liiva jne puhul tuleb filtrikotti sagedamini vahetada.

Liiga täis filtrikotid võivad lõhki minna.

Vahetage filtrikott õigeaegselt välja!

→ **Tähelepanu:** Tuha ja nõe puhastamisel kasutage alati eelseparaatorit (tell-nr. 2.863-139).

Märgimemine

→ Niiskuse või vedeliku masinasse imemiseks ühendage vajalikud tarvikud imitorudele või otse käepidemele.

⚠ **Tähelepanu:**

Mitte kasutada filterkotti!

Vahu tekkimisel või vedeliku väljumisel lülitage seade koheselt välja!

Märkus: Kui anum saab täis, sulgeb ujuk imemisava ja seade töötab kõrgematel pööretel. Lülitage seade koheselt välja ja tühjendage mahuti.

Puhumisfunktsioon

Raskesti ligipääsetavate kohtade või selliste kohtade puhastamine, kus imemine ei ole võimalik, nt lehed kruusapinnalt.

→ Joonis **C1**

Torgake imivoolik puhumisliitmikku. Sellega aktiveeritakse puhumisfunktsioon.

Töö katkestamine

→ Lülitage seade välja.

→ Joonis **D1**

Riputage põrandaotsak parkimishoidikusse.

Töö lõpetamine

→ Lülitage seade välja ja tõmmake võrgupistik välja.

Tühjendage paak

→ Joonis **E1**

Eemaldage seadme pea ja tühjendage paak.

Seadme ladustamine

→ Joonis **E2**

Tõmmake toitekaabel masinasse ja hoidke masinas ka tarvikuid.

Hoidke seadet kuivas ruumis.

Korrashoid ja tehnohooldus

⚠ **Oht**

Lülitage enne kõiki hooldustöid masin välja ja tõmmake võrgupistik välja.

Remonditöid ja töid elektriliste komponentide juures tohib teha ainult volitatud hooldustöökoda.

⚠ **NB!**

Ärge kasutage küürimisvahendeid ega klaasi- või universaalpuhastusvahendeid! Ärge sukeldage seadet kunagi vette.

→ Puhastage seadet ja plastmassist tarvikuid tavalise plastmassipuhastusvahendiga.

→ Vajaduse korral loputage paaki ja tarvikuid veega ja kuivatage enne uuesti kasutuselevõtmist.

→ Joonis **F1**

Puhastage padrunfiltrit vajadusel ainult voolava vee all, ärge hõõruge ega harjake. Enne paigaldamist laske korralikult kuivada.

Abi häirete korral

Toitekaabli sissetõmme ei toimi

- Toitekaabel tõenäoliselt must, puhastage.

Kahanev imemisvõimsus

Kui seadme imivõimsus muutub nõrgemaks, tuleb kontrollida järgmisi punkte.

- Tarvikud, imivoolik või imitorud on ummistunud, eemaldage ummistus kepiga.
- Filtrikott on täis, paigaldage uus.
(vt kirjeldust / joonist **A.2**)
- Padrunfilter on must:
Kloppige padrunfilter puhtaks, vajadusel puhastage voolava vee all.
(vt kirjeldust / joonist **F.1**)
- Vahetage defektne padrunifilter välja.

Tehnilised andmed

Pinge 1~50/60 Hz	220 - 240	V
Võimsus P_{nimi}	1400	W
Võimsus P_{maks}	1600	W
Võrgukaitse (inertne)	10	A
Mahuti maht	25	l
Käepidemega veevõtmine	15	l
Põrandaotsakuga veevõtmine	13	l
Võrgukaabel	H 05VV-F2x1	
Helirõhupeel (EN 60704-2-1)	69	dB(A)
Kaal (ilma tarvikuteta)	7,7	kg

Tehniliste muudatuste õigused reserveeritud!

Satura rādītājs

Vispārējas piezīmes	LV . . . 5
Drošības norādījumi	LV . . . 6
Aparāta apraksts	LV . . . 6
Apkalpošana	LV . . . 7
Kopšana un tehniskā apkope	LV . . . 8
Palīdzība darbības traucējumu gadījumā	LV . . . 9
Tehniskie dati	LV . . . 9

Vispārējas piezīmes

Godājamais klient,



Pirms ierīces pirmās lietošanas izlasiet instrukcijas oriģinālvalodā, rīkojieties saskaņā ar norādījumiem tajā un uzglabāiet to vēlākai izmantošanai vai turpmākiem lietotājiem.

Noteikumiem atbilstoša lietošana

Atbilstoši šajā lietošanas instrukcijā dotajam aprakstam un drošības norādījumiem, aparāts ir paredzēts izmantošanai kā mitrās un sausās putekļu sūkšanas putekļusūcējs.

Šis aparāts tika izstrādāts privātai lietošanai un nav paredzēts profesionālās lietošanas prasībām.

- Aizsargājiet ierīci no lietus iedarbības. Neuzglabājiet ierīci ārpus telpām.
- **Uzmanību:** Pelnus un kvēpus sūciet tikai ar separatoru (Pasūtījuma Nr. 2.863-139).

Aparātu izmantojiet tikai ar KÄRCHER atļautajiem piederumiem un rezerves daļām. Ražotājs neatbild par iespējamiem bojājumiem, kas radušies noteikumiem neatbilstošas izmantošanas vai nepareizas lietošanas rezultātā.

Vides aizsardzība



Iepakojuma materiālus ir iespējams atkārtoti pārstrādāt. Lūdzu, neizmetiet iepakojumu kopā ar mājsaimniecības atkritumiem, bet gan nogādājiet to vietā, kur tiek veikta atkritumu otrreizējā pārstrāde.



Nolietotās ierīces satur noderīgus materiālus, kurus iespējams pārstrādāt un izmantot atkārtoti. Tādēļ lūdzam utilizēt vecās ierīces ar atbilstošu savākšanas sistēmu starpniecību.

Filteru un filtra maisiņu utilizācija

Filteri un to maisiņi ir izgatavoti no videi nekaitīgām izejvielām.

Ja filtrā un tā maisiņā nav iesūktas vielas, kuru klātbūtne mājsaimniecības atkritumos ir aizliegta, tos var utilizēt kopā ar parastajiem mājsaimniecības atkritumiem.

Informācija par sastāvdaļām (REACH)

Aktuālo informāciju par sastāvdaļām atradīsiet:

www.kaercher.com/REACH

Klientu apkalpošanas centrs

Jautājumu un aparāta darbības traucējumu gadījumā Jums labprāt sniegs padomu firmas KÄRCHER filiāles darbinieki.
(Adresi skatīt aizmugurē)

Rezerves detaļu un speciālo piederumu pasūtīšana

Visbiežāk pieprasīto rezerves daļu klāstu Jūs atradīsiet lietošanas rokasgrāmatas galā.

Rezerves detaļas un piederumus Jūs varat iegādāties pie sava tirdzniecības pārstāvja vai savā firmas KÄRCHER filiālē.
(Adresi skatīt aizmugurē)

Garantija

Mūsu pilnvarotās tirdzniecības sabiedrības izsniegtās garantijas saistības ir spēkā katrā valstī. Garantijas perioda laikā mēs bez maksas novērsīsim iespējamus darbības traucējumus Jūsu aparātā, ja to cēlonis ir materiāla vai ražošanas defekts. Ja nepieciešams garantijas remonts, lūdzam griezties pie Jūsu pārdevēja vai tuvākajā pilnvarotajā klientu apkalpošanas dienesta iestādē, uzrādot pirkumu apliecinājošu dokumentu.

(Adresi skatīt aizmugurē)

Drošības norādījumi

- Šis aparāts nav paredzēts, lai to lietotu personas ar ierobežotām fiziskām, sensoriskām un garīgām spējām vai personas, kurām nav pieredzes un/vai zināšanu, ja vien viņas uzrauga par drošību atbildīgā persona vai tā dod instrukcijas par to, kā jālieto aparāts.
- Bērni aparātu drīkst lietot tikai tad, ja tie ir sasnieguši 8 gadu vecumu un ja tos uzrauga par viņu drošību atbildīga persona vai tā dod instrukcijas par to, kā jālieto aparāts.
- Nelaidiet bērnus iepakojuma plēvju tuvumā, pastāv nosmakšanas risks!
- Izslēdziet aparātu pēc katras lietošanas reizes un ikreiz pirms tīrīšanas/apkopes.
- Uzliesmošanas risks. Neuzsūciet deģus vai kvēlojošus priekšmetus.
- Aparāta lietošana aizliegta sprādzienbīstamās zonās.

⚠ Elektropadeve

Aparātu pieslēdziet tikai maiņstrāvai. Spriegumam jāatbilst uz aparāta rūpnīcas plāksnītes norādītajam.

⚠ Strāvas triecienu bīstamība

Nekad neaizskariet tīkla spraudni un kontaktligzdu ar mitrām rokām.

Neatvienojiet kontaktdakšu, izraujot to aiz pieslēgšanas kabeļa ārā no kontaktligzdas. Pirms katras lietošanas reizes pārbaudiet, vai nav bojāts pieslēgšanas kabelis ar tīkla spraudni. Bojātu pieslēgšanas kabeli nekavējoties lieciet nomaiņīt pilnvarotā klientu apkalpošanas dienestā vai profesionālā elektromehāniskā darbnīcā.

Lai izvairītos no elektrotraumām, mēs iesakām kontaktligzdas aprīkot ar iepriekš ieslēdzamu noplūdes strāvas drošinātājslēdzi (nominālais nostrādes strāvas stiprums maks. 30 mA).

⚠ Uzmanību

Sajaucoties ar iesūcamo gaisu, dažas vielas var veidot sprādzienbīstamus tvaikus vai maisījumus!

Nekad neiesūkt sekojošas vielas:

- Sprādzienbīstamas vai viegli uzliesmojošas gāzes, šķidrums un putekļus (reaktīvie putekļi)
- Reaktīvie metāla putekļi (piemēram, alumīnijs, magnijs, cinks) savienojumos ar stipriem sārmainiem un skābiem mazgāšanas līdzekļiem
- Neatšķaidītas stipras skābes un sārmī
- Organiskie atšķaidītāji (piemēram, benzīns, krāsu atšķaidītājs, acetons, mazuts).

Bez tam, šīs vielas var saēst aparātā izmantotos materiālus.

Aparāta apraksts

Attēlus skatīt atlokāmajā lapā!



Izsaīņojot pārbaudiet, vai iesaiņojumā esošais saturs ir pilnīgs un nebojāts. Pārvadāšanas laikā radušos bojājumu gadījumā lūdzam par to informēt tirgotāju.

1 Sūkšanas šļūtenes pieslēgums

Lai sūkšanas gadījumā pieslēgtu sūkšanas šļūteni.

Norāde: Lai to izņemtu, ar īkšķi nospiediet fiksatoru un izvelciet sūkšanas šļūteni.

2 Pūtes pieslēgums

Levietojiet sūkšanas šļūteni pūšanas pieslēgumā, tādējādi aktivizējot pūšanas funkciju.

3 Nešanas rokturis

Lai aparātu varētu pārnest vai lai pēc atbrīvošanas noņemtu aparāta augšdaļu.

4 Piederumu novietne aparāta augšdaļā

Šī piederumu novietne aparāta augšdaļā ļauj uzglabāt sūkšanas sprauslas.

5 Taustiņš elektrības vada ievilkšanai

6 Piederumu novietne-āķis

Šī piederumu novietne ļauj uzglabāt sūkšanas šļūteni un sūkšanas sprauslas.

7 Grozāms slēdzis (IESL./IZSL.)

Pozīcija I: Sūkšana vai pūšana.

Pozīcija 0: Aparāts ir izslēgts.

8 Stāvēšanas pozīcija

9 Piederumu novietne-tvertne

Šī piederumu novietne ļauj uzglabāt sūkšanas caurules vai citus piederumus.

10 Grozāmais aizslēgs

Grozāmais aizslēgs kalpo aparāta augšdaļas un tvertnes nofiksēšanai. Lai to atbloķētu, pagrieziet grozāmo aizslēgu bultiņas virzienā, līdz tas atbrīvojas.

11 Vadrullītis

12 Filtra maisiņš

Norāde: Lai veiktu mitro sūkšanu, nedrīkst būt ievietots filtra maisis!

Ieteikums: Lai uzsūktu sīkus putekļus, ievietojiet filtra maisu.

13 Patronfiltrs

Patronfiltram jābūt ievietotam vienmēr - gan mitrās sūkšanas, gan sausās sūkšanas gadījumā.

Norāde: Mitrs patronfiltrs pirms turpmākas lietošanas sausai sūkšanai ir jāizžāvē.

14 Sūkšanas šļūtene ar rokturi

15 Sūcējcaurules 2 x 0,5 m

16 Sprausla grīdas tīrīšanai (ar pārslēgšanas sviru)

Cietu virsmu un paklāju sūkšanai:

Svira uz simbolu  tīrot paklājus

Svira uz simbolu  tīrot cietas virsmas

17 Saduru sprausla

Stūriem, salaiduma vietām, radiatoriem un grūti aizsiedzamām vietām.

18 Sprausla polsterētu virsmu tīrīšanai

Putekļu nosūkšanai no polsterētām mēbeļiem, matračiem, aizkariem u.c.

Apkalpošana

⚠ Vienmēr strādāt ar uzstādītu patronfiltru, arī mitrās vai sausās uzsūkšanas laikā!

Pirms ekspluatācijas sākšanas

→ Attēls **A 1**

Pirms ekspluatācijas sākšanas uzmanīties aparatam atsevišķi komplektā esošās daļas.

→ Attēls **A 2**

Ieteikums: Lai uzsūktu sīkus putekļus, ievietojiet filtra maisu.

Ekspluatācijas sākums

- Attēls **B1**
Pievienojiet piederumus.
- Attēls **B2**
Pievienojiet kontaktspraudni kontaktligzdai.
- Attēls **B3**
Izslēdziet ierīci.

Sausā sūkšana

⚠ *Strādāt tikai ar sausu patronfiltru!*

Ieteikums: Lai uzsūktu sīkus putekļus, ievietojiet filtra maisu.

(skatīt aprakstu / attēlu **A8**)

- Filtra maisa uzpildes pakāpe ir atkarīga no iesūcamiem netīrumiem. Iesūcot smalkos putekļus, smiltis utt., filtra maiss jāmaina biežāk. Pārpildīti filtra maiši var pārplīst, tādēļ laicīgi nomainiet filtra maisu!
- **Uzmanību:** Pelnus un kvēpus sūciet tikai ar separatoru (Pasūtījuma Nr. 2.863-139).

Mitrā sūkšana

- Lai uzsūktu šķidrumu jeb mitrumu, uzlieciet vajadzīgos piederumus uz sūkšanas caurulēm jeb uzreiz uz roktura.

⚠ **Uzmanību:**

Neizmantojiet filtra maisiņu!

Veidojoties putām vai izplūstot šķidrumam, aparātu nekavējoties izslēdziet!

Norādījums: Ja tvertne ir pilna, pludiņš noslēdz iesūkšanas atveri un aparāts darbojas ar palielinātu apgriezīenu skaitu. *Aparātu nekavējoties izslēdziet un iztukšojiet tvertni.*

Pūtes funkcija

Grūti aizsniedzamu vietu vai tādu vietu tīršana, kurās nav iespējama sūkšana, piem., lapas no grants pamatnes.

- Attēls **C1**
Ievietojiet sūkšanas šļūteni pūšanas pieslēgumā, tādējādi aktivizējot pūšanas funkciju.

Darba pārtraukšana

- Izslēdziet ierīci.
- Attēls **D1**
Iekabiniet grīdas tīršanas sprauslu stāvēšanas pozīcijā.

Darba beigšana

- Izslēdziet aparātu un izņemiet tīkla kontaktdakšu.

Tvertnes iztukšošana

- Attēls **E1**
Noņemiet aparāta augšdaļu un iztukšojiet tvertni.

Aparāta uzglabāšana

- Attēls **E2**
Tīkla pieslēguma kabeli ievelciet, izmantojot vada ievilkšanas mehānismu, un ievietojiet piederumus nodalījumos uz aparāta.
Uzglabājiet aparātu sausā telpā.

Kopšana un tehniskā apkope

⚠ **Bīstami**

Pirms jebkuru tīršanas un apkopes darbu veikšanas aparātu izslēdziet un atvienojiet kontaktdakšu.

Jebkurus elektrisko sastāvdaļu remontus drīkst veikt tikai pilnvarots klientu apkalpošanas dienests.

⚠ **Uzmanību**

Neizmantojiet tīršanas līdzekļus, stikla vai universālus tīršanas līdzekļus! Aparātu nekad neiegremdējiet ūdenī.

- Aparātu un piederumu daļas no plastmasas kopjiet ar standarta plastmasas tīršanas līdzekli.
- Tvertni un piederumus vajadzības gadījumā izskalojiet ar ūdeni un pirms atkārtotas lietošanas nožāvējiet.
- Attēls **F1**
Patronfiltru vajadzības gadījumā izskalojiet tikai zem tekošas ūdens strūkļas; neberziet vai netīriet to ar suku. Pirms montāžas ļaujiet tam pilnībā izžūt.



Palīdzība darbības traucējumu gadījumā

Nedarbojas elektrības vada ievilkšanas mehānisms

- Iespējams, ka elektrības vads ir netīrs, notīriet elektrības vadu.

Vāja sūkšana

Ja aparāta iesūkšanas jauda samazinās, jāpārbauda sekojoši punkti.

- Aizsērējuši piederumi, sūcējšļūtene vai sūcējcaurules, likvidējiet aizsērējumu ar nūju.
- Pilns filtra maiss, ievietojiet jaunu filtra maisu.
(*skatīt aprakstu / attēlu *)
- Netīrs patronfiltrs:
Izdauziet patronfiltru, vajadzības gadījumā izskalojiet zem ūdens strūkļas.
(*skatīt aprakstu / attēlu *)
- Nomainiet bojātu patronfiltru.

Tehniskie dati

Spriegums 1~50/60 Hz	220 - 240	V
Jauda P_{nom}	1400	W
Jauda P_{maks}	1600	W
Tīkla drošinātājs (kūstošais)	10	A
Tvertnes tilpums	25	l
Ar rokturi uzņemamais ūdens daudzums	15	l
Ar grīdas tīrīšanas sprauslu uzņemamais ūdens daudzums	13	l
Tīkla kabelis	H 05VV-F2x1	
Skaņas spiediena līme- nis (EN 60704-2-1)	69	dB(A)
Svars (bez pierīcēm)	7,7	kg



Rezervētas tiesības veikt tehniskas izmaiņas!

Turinys

Bendrieji nurodymai	LT . . . 5
Saugos reikalavimai	LT . . . 6
Prietaiso aprašymas	LT . . . 6
Valdymas	LT . . . 7
Priežiūra ir aptarnavimas	LT . . . 8
Pagalba gedimų atveju	LT . . . 8
Techniniai duomenys	LT . . . 8

Bendrieji nurodymai

Gerbiamas kliente,

  Prieš pirmą kartą pradėdant naudoti prietaisu, būtina atidžiai perskaityti originalią instrukciją, ja vadovautis ir saugoti, kad ja galima būtų naudotis vėliau arba perduoti naujam savininkui.

Naudojimas pagal paskirtį

Remiantis šioje naudojimo instrukcijoje pateiktais aprašymais ir saugumo nurodymais prietaisas gali būti naudojamas kaip drėgno ir sauso valymo siurblys.

Šis prietaisas skirtas naudoti namų ūkyje ir nėra pritaikytas pramoniniam naudojimui.

- Saugokite prietaisą nuo lietaus. Nelaikykite jo lauke.
- **Dėmesio:** Siurbdami pelenus ir sudžius, naudokite atskyriklį (užsakymo Nr. 2.863-139).

Prietaisą naudokite tik su originaliais KÄRCHER priedais ir atsarginėmis dalimis. Gamintojas neprisiima atsakomybės už galimą žalą, atsiradusią naudojant prietaisą ne pagal paskirtį ar netinkamai jį valdant.

Aplinkos apsauga



Pakuotės medžiagos gali būti perdirbamos. Neišmeskite pakuočių kartu su buitinėmis atliekomis, bet atiduokite jas perdirbimui.



Naudotų prietaisų sudėtyje yra vertingų, antriniam žaliavų perdirbimui tinkamų medžiagų, todėl jie turėtų būti atiduoti perdirbimo įmonėms. Todėl naudotus prietaisus šalinkite pagal atitinkamą antrinių žaliavų surinkimo sistemą.

Filtrų ir filtrų maišelių atliekų tvarkymas

Filtrai ir filtrų maišeliai pagaminti iš ekologiškų medžiagų

Juos galite šalinti kartu su buitinėmis atliekomis, jei į juos nėra įsiurbti medžiagų, kurias šalinti su buitinėmis atliekomis yra draudžiama.

Nurodymai apie sudedamąsias medžiagas (REACH)

Aktualią informaciją apie sudedamąsias dalis rasite adresu:

www.kaercher.com/REACH

Klientų aptarnavimo tarnyba

Iškilus klausimams arba prietaisui sugedus, Jums padės mūsų KÄRCHER filialo darbuotojai.

(Adresą rasite kitoje pusėje)

Atsarginių dalių ir specialių priedų užsakymas

Dažniausia naudojamų atsarginių dalių sąrašas pateiktas naudojimo instrukcijos pabaigoje.

Atsargines dalis ir priedus gausite iš parduotuvės arba Jūsų KÄRCHER filiale.

(Adresą rasite kitoje pusėje)

Garantija

Kiekvienoje šalyje galioja tos garantijos sąlygos, kurias nustato įgalioti parduotuvėjai.

Galimus prietaiso gedimus garantijos galiojimo laikotarpiu pašalinsime nemokamai, jei tokių gedimų priežastis buvo netinkamos medžiagos ar gamybos defektai. Dėl garantinio gedimų pašalinimo kreipkitės į parduotuvę arba artimiausią klientų aptarnavimo tarnybą. Visuomet pateikite pirmą patvirtinantį kasos kvitą.

(Adresą rasite kitoje pusėje)

Saugos reikalavimai

- Šis prietaisas nepritaikytas naudoti asmenims su fizine, sensorine ar dvasine negalia arba asmenims, neturintiems pakankamai reikiamos patirties ir (arba) žinių, nebent prižiūrint už saugą atsakingam asmeniui ir jam nurodant, kaip prietaisas turi būti naudojamas.
- Vaikai prietaisą gali naudoti, tik jei yra vyresni nei 8 metų ir atsakingas asmuo juos prižiūri arba duoda nuorodas, kaip naudoti prietaisą.
- Saugokite pakuotės plėveles nuo vaikų, galimas uždusimo pavojus!
- Išjunkite prietaisą prieš kiekvieną naudojimą ir valymą/techninę priežiūrą.
- Gaisro pavojus. Nesiurbkite degančių arba smilkstančių daiktų.
- Draudžiama naudoti prietaisą sprogioje aplinkoje.

⚠ Jungimas į elektros tinklą

Prietaisą galima jungti tik į kintamosios srovės tinklą. Įtampa turi atitikti prietaiso skydelyje nurodytą įtampą.

⚠ Elektros smūgio pavojus

Niekada nelieskite kištuko ir rozetės šlapiomis rankomis.

Netraukite tinklo kištuko iš rozetės laikydami už tinklo kabelio.

Kiekvieną kartą prieš pradėdami naudoti prietaisą patikrinkite, ar nepažeistas elektros laidas. Pažeistą elektros laidą nedelsdami pakeiskite oficialioje klientų aptarnavimo tarnyboje/elektros prietaisų remonto dirbtuvėse.

Kad išvengtumėte nelaimingų atsitikimų su elektra, rekomenduojame naudoti rozetes su jau įmontuotu apsauginiu laikinosios srovės jungikliu (maks. 30 mA vardinis pradinis srovės stiprumas).

⚠ Dėmesio

Susimaišiusios su įtraukiamu oru tam tikros medžiagos gali sudaryti sprogius garus arba mišinius.

Jokiu būdu nesiurbkite šių medžiagų:

- Sprogių arba degių dujų, skysčių ir dulkių (reaktyvių dulkių)

- Reaktyvių metalo dulkių (pvz., aliuminio, magnio, cinko) kartu su stipriai šarminiais arba rūgštiniais valikliais
- Neskiestų rūgščių ir šarmų
- Organinių tirpiklių (pvz., benzino, skiediklio, acetono, mazuto).

Be to, šios medžiagos gali pažeisti medžiagas, iš kurių pagamintas prietaisas.

Prietaiso aprašymas

Paveikslus rasite išlankstomame puslapyje!



Išpakuodami prietaisą patikrinkite, ar netrūksta priedų ir ar nėra pažeidimų. Jei prietaisas pažeistas gabenimo metu, praneškite apie tai pardavėjui.

1 Siurbimo žarnos prijungimas

Siurbimo žarnai prijungti siurbiant.

Pastaba: norėdami išimti siurbimo žarną, nykščiu paspauskite fiksatorių ir ištraukite siurbimo žarną.

2 Pūtimo funkcijos prijungimas

Įkiškite siurbimo žarną į pūtimo jungtį, taip suaktyvindami pūtimo funkciją.

3 Rankena nešimui

Prietaisui nešti arba prietaiso galvai nuimti atfiksavus.

4 Prietaiso galvos laikiklis (priedas)

Šiame laikiklyje galima laikyti prietaiso galvos siurbimo antgalius.

5 Maitinimo laido įtraukimo mygtukas

6 Kabelio formos laikiklis (priedas)

Ant šio laikiklio galima laikyti prietaiso siurbimo žarną ir siurbimo antgalius.

7 Sukamasis jungiklis (Į./IŠJ.)

I padėtis: siurbimas arba pūtimas.

0 padėtis: prietaisas išjungtas.

8 Stovėjimo padėtis

9 Bako laikiklis (priedas)

Šiame laikiklyje galima laikyti siurbimo vamzdžius arba kitus priedus.

10 Dangtelis

Dangtelis skirtas prietaiso galvai ir bakui užfiksuoti. Norėdami atblokuoti dangtelį, sukite rodyklės kryptimi, kol atsifiksuos.

11 Vairuojamasis ratukas

12 Filtro maišelis

Pastaba: drėgnam valymui negalima naudoti filtro maišelių!

Patarimas: smulkioms dulakėms siurbti įdėkite filtro maišelį.

13 Lizdinis filtras

Lizdinis filtras turi būti naudojamas visada – tiek drėgno, tiek sauso valymo metu.

Pastaba: šlapią filtrą išdžiovinkite prieš vėl naudodami sausam valymui.

14 Siurbimo žarna su rankena

15 Siurbimo vamzdžiai - 2 vnt. x 0,5 m

16 Grindų antgalis

(su perjungimo svirtimi)

Kietiems paviršiams ir kiliminei dangai valyti: svirtį nustatykite į padėtį su simboliu 

kiliminėms dangoms

svirtį nustatykite į padėtį su simboliu 

kietiems paviršiams

17 Siaurasis antgalis

Kraštams, siūlėms, radiatoriams ir sunkiai prieinamoms zonoms.

18 Minkštų apmušalų antgalis

Minkštiems baldams, čiužiniams, užuolaidoms ir pan. siurbti

Valdymas

⚠ **Dirbkite tik su įdėta filtro kasete, tiek drėgnam, tiek sausam valymui.**

Prieš pradėdant naudoti

→ Paveikslas **A1**

Prieš pradėdami naudoti prietaisą, sumontuokite kartu pateiktas atskiras dalis.

→ Paveikslas **A2**

Patarimas: smulkioms dulakėms siurbti įdėkite filtro maišelį.

Naudojimo pradžia

→ Paveikslas **B1**

Pritvirtinkite priedus.

→ Paveikslas **B2**

Įkiškite elektros laido kištuką.

→ Paveikslas **B3**

Įjunkite prietaisą.

Sausas valymas

⚠ **Naudokite tik sausam valymui skirtą filtro kasetę.**

Patarimas: smulkioms dulakėms siurbti įdėkite filtro maišelį.

(žr. aprašymą / paveikslėlį **A2**)

→ Filtro maišelio užpildymo lygis priklauso nuo to, kokie nešvarumai siurbiami.

Siurbiant smulkias dulakes, smėlį ir pan., filtro maišelis turi būti keičiamas dažniau.

Užsikimšę filtro maišeliai gali sutrūkti, todėl laiku keiskite filtro maišelį!

→ **Dėmesio:** Siurbdami pelenus ir sudžius, naudokite atskyriklį (užsakymo Nr. 2.863-139).

Drėgnas valymas

→ Drėgnam arba skysčių siurbimui pageidaujama priedą užmaukite ant siurbimo vamzdžio arba tiesiai ant rankenos.

⚠ **Dėmesio:**

Nenaudokite filtro maišelio!

Jei išsiskiria putas arba skystis, tuoj pat išjunkite prietaisą!

Patarimas: kai maišelis užsipildo, rodiklis uždaro siurbimo angą, todėl padidėja variklio sūkių skaičius. Prietaisą tuoj pat išjunkite ir ištuštinkite maišelį.

Pūtimo funkcija

Sunkiai prieinamoms vietoms arba valyti vietoms, kur siurbti neįmanoma, pvz., laipams iš žvyro šalinti.

→ Paveikslas **C1**

Įkiškite siurbimo žarną į pūtimo jungtį, taip suaktyvindami pūtimo funkciją.

Darbo nutraukimas

→ Išjunkite prietaisą.

→ Paveikslas **D1**

Grindų antgalį pakabinkite į stovėjimo padėtį.

Darbo pabaiga

→ Prietaisą išjunkite ir ištraukite kištuką.

Ištuštinkite rezervuarą.

→ Paveikslas **E1**

Nuimkite prietaiso galvutę ir ištuštinkite rezervuarą.

Prietaiso laikymas

→ Paveikslas **E2**

Maitinimo laidą įtraukite, o priedus sudėkite į prietaisą.

Prietaisą laikykite sausoje patalpoje.

Priežiūra ir aptarnavimas

⚠ **Pavojus**

Prieš pradėdami įprastinės ir techninės priežiūros darbus, išjunkite prietaisą ir ištraukite iš lizdo tinklo kištuką.

Remonto darbus ir elektros įrangos darbus tinkamai atlikti gali tik įgaliota klientų aptarnavimo tarnyba.

⚠ **Dėmesio!**

Nenaudokite šveitiklių, stiklo ar universalių valiklių! Prietaiso niekada nenardinkite į vandenį.

→ Prietaisą ir sintetines priedų dalis valykite paprastu sintetikos valikliu.

→ Jei reikia, kamerą ir priedus išplaukite vandeniu ir prieš vėl naudodami išdžiovinkite.

→ Paveikslas **F1**

Lizdinį filtrą, jei reikia, valykite tik po vandens srove; netrinkite ir nevalykite šepetėliu. Prieš sumontuodami, palaukite, kol išdžius.

Pagalba gedimų atveju

Neveikia tinklo kabelis

→ Tinklo kabelis gali būti užsiteršęs, išvalykite jį.

Sumažėjęs siurbimo galingumas

Sumažėjus siurbiamajai galiai, patikrinkite:

→ ar neužsikimšo priedai arba siurbimo vamzdis; ilgu virbu pašalinkite kamštį,

→ ar nepilnas filtro maišelis; įdėkite naują maišelį.

*(žr. aprašymą / paveikslėlį **A2**)*

→ Užsiteršusi filtro kasetė:

Iškratykite lizdinį filtrą, jei reikia, plaukite tekančiu vandeniu.

*(žr. aprašymą ir (arba) paveikslėlį **B1**)*

→ Pakeiskite lizdinį filtrą.

Techniniai duomenys

Įtampa	220 - V
1~50/60 Hz	240
Galingumas, P _{nenn} (nominalus)	1400 W
Galingumas, P _{max} (maksimalus)	1600 W
Elektros tinklo saugiklis (inercinis)	10 A
Maišelio talpa	25 l
Vandens ėmimas su rankena	15 l
Vandens ėmimas su antgalium grindims.	13 l
Elektros laidas	H 05VV-F2x1
Triukšmo lygis (EN 60704-2-1)	69 dB(A)
Svoris (be priedų)	7,7 kg

Gamintojas pasilieka teisę keisti techninius duomenis!

Зміст

Загальні вказівки.	UK . . . 5
Правила безпеки.	UK . . . 6
Опис пристрою	UK . . . 7
Експлуатація	UK . . . 8
Догляд та технічне обслуговування.	UK . . . 9
Допомога у випадку неполадок	UK . . . 9
Технічні характеристики	UK . . . 9

Загальні вказівки

Шановний покупець!



Перед першим застосуванням вашого пристрою прочитайте цю оригінальну інструкцію з експлуатації, після цього дійте відповідно неї та збережіть її для подальшого користування або для наступного власника.

Правильне застосування

Пристрій придатний до використання як пилосос для сухої та вологої очистки у відповідності до даної інструкції з експлуатації та вказівок щодо безпеки.

Цей пристрій призначається для приватного використання і не пристосований до навантажень промислового використання.

- Необхідно захищати прилад від дощу. Не зберігати поза приміщенням.
- **Увага:** При всмоктуванні попелу та сажі використовувати лише попередній відсікач (№ замовлення 2.863-139).

Пристрій слід застосовувати тільки з приналежностями та запасними частинами, що допущені для використання фірмою KÄRCHER. Виробник не несе відповідальності за збитки, завдані невідповідним або неправильним застосуванням пристрою.

Охорона довкілля



Матеріали упаковки піддаються переробці для повторного використання. Будь ласка, не викидайте пакувальні матеріали разом із домашнім сміттям, віддайте їх для повторного використання.



Старі пристрої містять цінні матеріали, що можуть

■ використовуватися повторно.

Тому, будь ласка, утилізуйте старі пристрої за допомогою спеціальних систем збору сміття.

Утилізація фільтра та фільтрувального мішка

Фільтр та фільтрувальний мішок виготовлені з екологічно безпечних матеріалів.

Якщо вони не містять речовин, що заборонені для утилізації домашнього сміття, Ви можете утилізувати їх зі звичайним домашнім сміттям.

Інструкції із застосування компонентів (REACH)

Актуальні відомості про компоненти наведені на веб-вузлі за адресою:

www.kaercher.com/REACH

Служба підтримки користувачів

З різних питань та в разі поломок Вам допоможуть наші представники філіалу KÄRCHER.

(Адреси див. на звороті)

Замовлення запасних частин та спеціального обладнання

Асортимент запасних частин, що часто необхідні, можна знайти в кінці інструкції по експлуатації.

Запасні частини та спеціальне обладнання Ви зможете отримати у Вашого дилера або у філіалі фірми KÄRCHER.

(Адреси див. на звороті)

Гарантія

У кожній країні діють умови гарантії, видані нашими компетентними товариствами зі збуту. Неполадки в роботі пристрою ми усуваємо безплатно протягом терміну дії гарантії, якщо вони викликані браком матеріалу чи помилками виготовлення. У гарантійному випадку звертайтеся, будь ласка, з обладнанням та документами, що підтверджують покупку пристрою, до Вашого торгового агента або до приведених нижче пунктів гарантійного обслуговування клієнтів. (Адреси див. на звороті)

Правила безпеки

- Цій пристрій не призначений для використання людьми (включаючи дітей) з обмеженими фізичними, сенсорними або розумовими здатностями або з відсутністю досвіду й/або відсутністю знань, за винятком випадків, коли вони знаходяться під наглядом відповідальної за безпеку особи або отримують від неї вказівки по застосуванню пристрою.
- Допускається застосування пристрою дітям, що досягли 8-річного віку, знаходяться під наглядом особи, відповідальної за їх безпеку, або що отримав інструкції про застосування пристрою від такої особи.
- Пакувальну плівку тримайте подалі від дітей, існує небезпека задусення!
- Пристрій слід відключати після кожного використання і перед проведенням очищення/технічного обслуговування.
- Небезпека пожежі. Не допускати всмоктування палаючих або тліючих предметів.
- Робота у вибухонебезпечних умовах не дозволяється.

⚠ Електричне з'єднання

Пристрій слід вмикати лише до змінного струму. Напруга повинна відповідати вказаній на фірмовій табличці пристрою даним щодо напруги.

⚠ Небезпека враження струмом

Ніколи не торкайтесь мережного штекеру та розетки вологими руками. Неможна витягувати мережний штекер із розетки за мережний шнур. Перевіряти підключення приладу до мережі на предмет пошкодження перед кожним використанням. Замініть дефектний провід через авторизовану сервісну службу/електрика.

Щоб уникнути нещасних випадків під час використання електроприладів, ми рекомендуємо використовувати розетку з попередньо увімкненим автоматом захисту від току витоку (макс. 30 мА сили току номінальної дії).

⚠ Увага

Певні речовини можуть створювати вибухонебезпечні гази або суміші, змішуючись зі всмоктуваним повітрям. Ніколи не всмоктувати пиломосом наступні речовини:

- Вибухонебезпечні або горючі гази, рідини або пил (реактивний пил)
- Реактивний металевий пил (наприклад, алюміній, магній, цинк) у сполуці з сильнолужними та кислотними засобами для чищення
- Нерозведені сильні кислоти та луги
- Органічні розчинники (наприклад, бензин, розріджувач фарби, ацетон, мазут).

До того ж, ці речовини можуть пошкодити матеріали, що використовуються у пристрої.

Опис пристрою

Зображення див. на розвороті!



При розпакуванні перевірте вміст упаковки на наявність додаткового обладнання чи пошкоджень. У випадку пошкоджень при транспортуванні повідомте про це своєму продавцю.

1 Місце під'єднання шлангу

Для підключення всмоктувального шлангу під час роботи.

Примітка: Для витягання шлангу слід натиснути пальцями на стопор і витягнути всмоктувальний шланг.

2 Місце під'єднання для роздуву

Приєднати всмоктувальний шланг до підключення для подачі повітря. Тим самим активується функція продування.

3 Ручка

Для перенесення пристрою або видалення кришки пристрою після розблокування.

4 Місце для додаткового обладнання на головці пристрою

Це місце для зберігання додаткового обладнання призначене для зберігання всмоктувальних насадок на головці пристрою.

5 Кнопка змотування мережного шнура

6 Місце для додаткового обладнання на гачку

Місце для зберігання приладдя призначене для зберігання всмоктувального шлангу та всмоктувальних насадок.

7 Поворотний перемикач (ВКЛ./ВИКЛ.)

Позиція I: Всмоктування або нагнітання повітря.

Положення 0: Пристрій вимкнений.

8 Паркувальне положення

9 Місце для додаткового обладнання на ємності

Це місце для зберігання додаткового обладнання призначене для зберігання всмоктувальних трубок та іншого додаткового обладнання.

10 Поворотний замок

Поворотний замок призначений для блокування кришки пристрою та резервуару. Для розблокування поворотний замок слід пересунути у напрямі стрілки.

11 Спрямовувальний валець

12 Фільтрувальний мішок

Примітка: Для чищення у вологому режимі не слід застосовувати мішки для збору пилу.

Рекомендація: Для всмоктування дрібного пилу слід застосовувати мішки для збору пилу.

13 Патронний фільтр

Фільтрувальний патрон має бути встановлений як при роботі у вологому, так і в сухому режимі.

Примітка: Перед подальшим вживанням для чищення в сухому режимі патронний фільтр слід просушити.

14 Всмоктувальний шланг з ручкою

15 Всмоктуючі трубки 2 x 0,5 м

16 Насадка для підлоги (з важелем перемикачання)

Для чищення твердих і килимових покриттів:

Важіль на відмітці  для килимових покриттів

Важіль на відмітці  для твердих поверхонь

17 Сопло для заповнення

Для кутів, стиків, радіаторів опалення та важкодоступних поверхонь.

18 Насадка для м'якої оббивки

для очистки м'яких меблів, матраців, гардин тощо

Експлуатація

△ **Завжди працювати зі встановленим патронним фільтром, як при вологій, так і при сухій очистці.**

Перед введенням в експлуатацію

→ Малюнок **A1**

Перед початком експлуатації апарату встановити додані незакріплені частини.

→ Малюнок **A2**

Рекомендація: Для всмоктування дрібного пилу слід застосовувати мішки для збору пилу.

Введення в експлуатацію

→ Малюнок **B1**

Під'єднати аксесуари.

→ Малюнок **B2**

Вставте штепсельну вилку.

→ Малюнок **B3**

Включіть пристрій.

Пилосос для сухої очистки

△ **Працювати тільки з сухим патронним фільтром!**

Рекомендація: Для всмоктування дрібного пилу слід застосовувати мішки для збору пилу.

(див. опис / малюнок **A2**)

→ Ступінь заповнення фільтрувального мішку залежить від всмоктуваного забруднення.

При всмоктуванні пилу, піску та ін. слід частіше змінювати фільтрувальний мішок.

Встановлений мішок для збору пилу може лопнути, тому його слід своєчасно замінити.

→ **Увага:** При всмоктуванні попелу та сажі використовувати лише попередній відсікач (№ замовлення 2.863-139).

Вологе прибирання

→ Для усмоктування вологи або вологого прибирання надягти бажане додаткове обладнання на усмоктувальні трубки або прямо на ручку.

△ **Увага:**

Не використовуйте фільтрувальний мішок!

Негайно вимкнути пристрій, якщо з'явилася піна або проступає рідина!

Примітка: Якщо резервуар повний, поплавок закриває отвір для всмоктування і пристрій працює з більшим числом обертів! Негайно вимкнути пристрій та випорожнити резервуар.

Роздув

Очищення важкодоступних місць або місць, де всмоктування не можливе, наприклад, видалення листя з гравію.

→ Малюнок **C1**

Приєднати всмоктувальний шланг до підключення для подачі повітря. Тим самим активується функція продування.

Переривання роботи

→ Виключіть пристрій.

→ Малюнок **D1**

Встановити насадку для підлоги в паркувальне положення.

Закінчення роботи

→ Вимкнути пристрій та витягнути штекер.

Спорожнити резервуар

→ Малюнок **E1**

Зняти кришку пристрою та видалити вміст з резервуару.

Зберігання пристрою

→ Малюнок **E 2**

Протягнути мережевий кабель через пристрій для втягування кабелю й скласти приладдя на пристрої.

Зберігати пристрій в сухих приміщеннях.

Догляд та технічне обслуговування

⚠ **Обережно!**

Під час проведення будь-яких робіт з догляду та технічного обслуговування апарату слід вимкнути, а мережевий шнур - витягти з розетки.

Ремонтні роботи та роботи з електричними вузлами може виконувати тільки уповноважена служба сервісного обслуговування.

⚠ **Увага**

Не використовувати засоби для чищення для скла або універсальні засоби для чищення! Забороняється занурювати пристрій у воду.

→ Очищувати пристрій та аксесуари з пластмаси за допомогою стандартних засобів для чищення виробів з пластмаси.

→ Бак та приладдя в разі необхідності промити водою та просушити перед наступним використанням.

→ Малюнок **F 1**

У разі потреби проводити очищення патронного фільтра під струменем води. Не витирати і не чистити із застосуванням щітки. Перед встановленням повністю висушити.

Допомога у випадку неполадок

Мережний шнур не змотується

→ Ймовірно, мережний шнур забруднений. Очистити мережний шнур.

Зниження сили всмоктування

У випадку зниження сили всмоктування перевірте наступне.

→ Шланг всмоктування або трубка всмоктування забилися. Видаліть забруднення за допомогою стержня.

→ Мішок для збору пилу заповнений, вставити новий мішок.
(див. опис / малюнок **A 2**)

→ Патронний фільтр забруднений: Витрусити вміст патронного фільтра, у разі потреби промити фільтр проточною водою.
(див. опис / малюнок **F 1**)

→ Замінити пошкоджений патронний фільтр.

Технічні характеристики

напруга	220 - V
1~50/60 Hz	240
Потужність $P_{\text{номінальна}}$	1400 Вт
Потужність $P_{\text{максимальна}}$	1600 Вт
Запобіжник (інерційний)	10 А
Місткість резервуару	25 л
Вжиток води рукояткою	15 л
Вжиток води насадкою для підлоги	13 л
Мережевий кабель	H 05VV-F2x1
Рівень звукового тиску (EN 60704-2-1)	69 дБ(А)
вага (без обладнання)	7,7 кг

Можливі зміни у конструкції пристрою!

أنبوية الشفط المتدلية

- لا تخفض أنبوية الشفط الخاصة بالجهاز، وتأكد من فصلك من النقاط التالية.
- ألا تكون الملحقات، أو خرطوم أو ماسورة الشفط مسدودة، قم بإزالة الانسداد باستخدام عصا رفيعة.
- كيس الفلتر ممتلئ، استخدم كيس فلتر جديداً.
- (انظر الوصف/ الصورة E2)
- فلتر الخرطوشة متسخ:
- انقر على فلتر الخرطوشة، واغسله تحت الماء المتدفق عند الحاجة.
- (انظر الوصف/ الصورة E3)
- قم بتغيير فلتر الخرطوشة التالية.

البيانات الفنية

الجهد	240 - 220 V
القدرة الاسمية	1400 واط
الحد الأقصى للقدرة	1600 واط
منصهرات التغذية الكهربائية الرئيسية (الوضع الساكن)	10 A
سعة الخزان	25 لتر
سحب المياه بالمقبض اليدوي	15 لتر
سحب المياه بفوهة الأرضية.	13 لتر
سلك كهربائي	H 05VV-F2x1
مستوى ضغط الصوت (1)	69 ديسيبل
الوزن (بدون الملحقات)	7,7 كجم

جميع حقوق إدخال تعديلات فنية محفوظة!

• صورة E2

- اسحب سلك التوصيل الرئيسي عن طريق سحب سلك الكهرباء وقم بتخزين الملحقات في الجهاز.
- يحفظ الجهاز في مكان جاف.

العناية والصيانة



- يجب غلق الجهاز وسحب القابس الكهربائي في كل مرة قبل القيام بأعمال العناية والصيانة.
- غير مسموح بإجراء الإصلاحات واستخدام المكونات الكهربائية بالجهاز إلا لمركز خدمة العملاء المعتمد.



- لا تستخدم أية أداة كاشطة أو زجاج أو منقح متعدد الاستخدام. لا تغمر الجهاز في الماء أبداً. لا تغمر الجهاز في الماء مطلقاً.
- قم بتنظيف الجهاز وأجزاء الملحقات البلاستيكية باستخدام منظف البلاستيك المتداول.
- يمكن غسل خزان الاتساخات والملحقات بالماء عند الضرورة، إلا أنه ينبغي تجفيفها قبل إعادة الاستخدام.
- صورة F1
- عند الحاجة، لا تقم بتنظيف فلتر الخرطوشة إلا تحت الماء المناسب؛ لا تقم بحكه أو بتنظيفه بالفرشاة. وقم بتجفيفه تماماً قبل تركيبه.

المساعدة عند حدوث أعطال

زر سحب السلك الكهربائي لا يعمل

- ربما كان السلك الكهربائي متسخاً، قم بتنظيف السلك الكهربائي.

الاستخدام

⚠️ يجب تشغيل الجهاز دائماً بفلتر خرطوشة!

قبل بدء التشغيل

- صورة **A1**
قبل بدء التشغيل يتم تثبيت الأجزاء المفكوكة المرفقة مع الجهاز.
- صورة **A2**
إرشادات : لشفط الغبار الناعم، استخدم كيس فلتر.

التشغيل

- صورة **B1**
قم بتوصيل الملحقات.
- صورة **B2**
قم بتوصيل قابس الكهرباء.
- صورة **B3**
قم بتشغيل الجهاز.

التنظيف الجاف

⚠️ لا تستخدم سوى خرطوشة الفلتر الجافة!
إرشادات : لشفط الغبار الناعم، استخدم كيس فلتر.

(انظر الوصف/ الصورة **A2**)

- ترتبط درجة ملء كيس الفلتر بالقاذورات التي تم شفطها.
- بالنسبة للغبار الناعم والرمل وما إلى ذلك، يجب تغيير كيس الفلتر بصورة متكررة. فقد تنفجر أكياس الفلتر الممتلئة للغاية، وبالتالي، يجب تغيير كيس الفلتر في الوقت المناسب
- **انتبه** : لشفط الرماد والسخام، يجب استخدام فلتر أولي فقط (رقم الطلب: 2.863139).

التنظيف بالماء

- لشفط الرطوبة والبلل، يجب تركيب الملحقات اللازمة بأنبوبة الشفط أو المقبض اليدوي مباشرةً.

⚠️ انتبه:

لا تستخدم كيس فلتر!
في حالة تكون رغوة أو عند خروج سائل من الجهاز، قم بإيقاف الجهاز على الفور.
ملحوظة: في حالة امتلاء الخزان، تقوم عوامة بإغلاق فتحة الشفط وتزيد سرعة الجهاز. يجب إيقاف تشغيل الجهاز وتفريغ الخزان على الفور.

وظيفة النفخ

تنظيف الأماكن التي يصعب الوصول إليها أو الأماكن التي لا يمكن الشفط بها، مثل شفط أوراق الشجر أو النباتات الخضراء من أرضية من الحصى.

- صورة **C1**
أدخل خرطوم الشفط في وصلة النفخ التي تعمل على تنشيط وظيفة النفخ.

إيقاف التشغيل

- قم بإيقاف الجهاز.
- صورة **D1**
قم بوضع فوهة الأرضية في وضع الإيقاف.

إنهاء التشغيل

- أوقف الجهاز واسحب قابس الشبكة.
- **تفريغ الخزان**
• صورة **E1**
اسحب رأس الجهاز وقم بتفريغ الخزان.
تخزين الجهاز

12	كيس الفلتر
ملاحظة : للشفط الرطب، لا يسمح باستخدام كيس فلتر! إرشادات : لشفط الغبار الناعم، استخدم كيس فلتر.	
13	فلتر الخرطوشة
يجب استخدام فلتر الخرطوشة سواء عند الشفط الرطب أو الشفط الجاف. ملاحظة : قم بتجفيف فلتر الخرطوشة المبتلة قبل مواصلة استخدامها عند الشفط الرطب.	
14	خرطوم شفط بمقبض يدوي
15	ماسورة الشفط 2 × 0.5 م
16	فوهة الأرضية (بوحدة داخلية)
لشفط الأتربة من الأسطح الصلبة والأرضيات المغطاة بالسجاد: ضبط الذراع على الرمز  للأرضيات المغطاة بالسجاد ضبط الذراع على الرمز  للأسطح الصلبة	
17	فوهة الشقوق
للعقد والشقوق وأجهزة التسخين والأماكن التي يصعب الوصول إليها.	
18	رأس تنظيف المفروشات
لتنظيف قطع الأثاث المنجدة والمراتب والستائر وغيرها	
2	وصلة للنفخ
أدخل خرطوم الشفط في وصلة النفخ التي تعمل على تنشيط وظيفة النفخ.	
3	مقبض
لحمل الجهاز أو لسحب رأس الجهاز بعد فكه.	
4	فتحة الملحقات- رأس الجهاز
تسمح فتحة الملحقات هذه بتخزين فوهات الشفط برأس الجهاز.	
5	زر سحب السلك الكهربائي
6	فتحة الملحقات- خطاف
تسمح فتحة الملحقات هذه بتخزين خرطوم الشفط وفوهات الشفط.	
7	مفتاح دوار (تشغيل / إيقاف)
الوضع 1 : الشفط أو النفخ الوضع صفر : الجهاز متوقف عن العمل	
8	وضع الإيقاف
9	فتحة الملحقات- الخزان
تسمح فتحة الملحقات هذه بتخزين أنابيب الشفط أو الملحقات الأخرى.	
10	سدادة تغلق باللف
تستخدم السدادة التي تغلق باللف في إغلاق رأس الجهاز والخزان. لفك السدادة التي تغلق باللف، قم بلفها في اتجاه السهم حتى يتم تحريرها.	
11	بكرة توجيه

الشراء إلى أقرب موزع أو مركز خدمة عملاء معتمد.

(العنوان موجود في الصفحة الخلفية)

إرشادات السلامة

- هذا الجهاز غير مخصص للاستخدام من قبل الأشخاص محدودي القدرات البدنية أو الحسية أو العقلية أو من لا تتوافر لديهم الخبرة و/أو المعرفة وان لم يتحقق فيهم ذلك حينئذ يخضعوا لإشراف من يختص بأمنهم وسلامتهم أو يحصلون منه على توجيهات حول كيفية استخدام الجهاز.
- غير مسموح للأطفال باستخدام الجهاز، إلا إذا كانوا فوق سن الثامنة، أو تحت إشراف من يختص بأمنهم وسلامتهم، أو يحصلون منه على توجيهات حول كيفية استخدام الجهاز.
- تحفظ لفافة ورق القصدير الخاصة بالتغليف بعيداً عن تناول الأطفال، حيث يكمن خطر الاختناق!
- يتعين إيقاف تشغيل الجهاز بعد كل استخدام وقبل القيام بكل عملية تنظيف أو صيانة.
- يكمن هنا خطر الحريق. لا يجب شطف أية أشياء مشتعلة أو متوهجة.
- يحظر تماماً تشغيل الجهاز في أماكن معرضة لخطر الانفجار.

⚠️ الوصلة الكهربائية

قم بتوصيل الجهاز بتيار كهربائي متردد. يجب أن يتوافق الجهد الكهربائي مع الجهد المذكور على الملصق الموجود على الجهاز.

⚠️ خطر حدوث صدمة كهربائية

لا تقم بالإمسك بالقابس والمقيس إذا كانت يداك مبتلتي. لا تسحب القابس من خلال نزع الوصلة من المقيس. يجب فحص الوصلة مع القابس الكهربائي قبل كل تشغيل للجهاز للتأكد من عدم وجود أية

تلفيات. يجب استبدال الوصلات التالفة على الفور من أي فني كهربائي معتمد أو أي مركز خدمة عملاء معتمد من أجل تلافي وقوع أية أخطار.

تجنبنا لوقوع حوادث كهربائية ننصح باستخدام مقابس ذات مفاتيح قطع الدائرة الكهربائية لتيار الخلل مضادة للتيار (الحد الأقصى 30 مللي أمبير لشدة تيار التحرير الاسمي).

⚠️ انتبه

- بعض المواد يمكن أن تكون أبخرة أو خليط قابل للانفجار عند اتحادها مع الهواء الممتص!
- لا تقم بشطف الأشياء التالية مطلقاً:
 - الغازات القابلة للانفجار أو الاحتراق، السوائل والأتربة (الأتربة التفاعلية)
 - غبار المعادن القابل للتفاعل (مثل الألومنيوم، والمغنسيوم، والزنك) عند اتحادها مع وسائل التنظيف القلوية والحمضية القوية.
 - الأحماض والعناصر القوية والمركزة
 - المواد العضوية المذيبة (مثل البنزين، ومزبل الألوان، والأسيتون، والزيوت الساخن).

وصف الجهاز

الصور، انظر الصفحة المطوية!

عند فض محتويات العبوة قم بالتأكد من عدم نقص أي ملحقات أو وجود أضرار. يرجى إخطار الموزع عند تعرض الجهاز لأضرار بسبب النقل.

1 توصيلة خرطوم الشفط

لتوصيل خرطوم الشفط عند القيام بعملية الشفط. ملحوظة: للقيام بعملية السحب، اضغط على السقاطة بإصبع الإبهام واسحب خرطوم الشفط نحو الخارج.

إرشادات عامة

عزيزي العميل

يرجى قراءة دليل التشغيل الأصلي هذا قبل أول استخدام لجهازكم، ثم التعامل مع الجهاز وفقاً للتعليمات الواردة بهذا الدليل. كما يرجى الاحتفاظ بدليل التشغيل لأي استخدامات أخرى فيما بعد أو في حالة تسليم الجهاز لمستخدمين آخرين.



الاستخدام المطابق للتعليمات

تم تصميم الجهاز وفقاً للمواصفات الواردة في دليل التشغيل هذا وإرشادات السلامة الخاصة باستخدامه كمكنسة كهربائية للأرضيات الرطبة والجافة.

تم تطوير هذا الجهاز من أجل الاستخدام الشخصي كما أنه غير مصمم لتلبية متطلبات الاستخدام التجاري.

- يجب حماية الجهاز من الأمطار. لا يجوز تخزينه في الأماكن الخارجية المفتوحة.
- انتبه : لشفط الرماد والسخام، يجب استخدام فلتر أولي فقط (رقم الطلب: 2.863139).

لا تستخدم هذا الجهاز إلا مع الملحقات التكميلية وقطع الغيار المصرح بها من شركة كيرشر.

لن تتحمل الشركة المنتجة مسؤولية أية أضرار محتملة قد تحدث نتيجة للاستخدام غير المطابق للمواصفات أو التشغيل الخاطئ.

حماية البيئة

مواد التغليف قابلة للتدوير وإعادة الاستخدام. يرجى عدم التخلص من العبوة في سلة القمامة المنزلية ولكن عليك بتقديمها للجهات المختصة بإعادة تدوير القمامة.



تحتوي الأجهزة القديمة على مواد قيمة قابلة لإعادة التدوير والاستخدام والتي يجب الاستفادة منها. لذا، قم بالتخلص من الأجهزة القديمة بما يتوافق مع نظم التجميع المناسبة.

التخلص من الفلتر وكيس الفلتر

يتم تصنيع الفلتر وكيس الفلتر من مواد صديقة للبيئة.

طالما أنها لا تحتوي على أية مواد قابلة للامتصاص والتي يحظر إلقائها في سلة القمامة المنزلية، يمكنك التخلص منها في سلة القمامة المنزلية العادية.

خدمة العملاء

يسر فرع مؤسسة KÄRCHER أن يقدم لك كافة أشكال المساعدة في حالة وجود استفسارات أو أعطال.
(العنوان موجود في الصفحة الخلفية)

طلب قطع غيار وملحقات إضافية

ستجد في نهاية دليل التشغيل نماذج لقطع الغيار الأكثر استخداماً.

يمكنك الحصول على قطع الغيار والملحقات من الموزع أو من فرع مؤسسة KÄRCHER.
(العنوان موجود في الصفحة الخلفية)

الضمان

في كل دولة تسري شروط الضمان التي تضعها شركة التسويق المختصة التابعة لنا. نحن نتولى علاج الأعطال التي قد تطرأ على جهازك بدون مقابل خلال فترة الضمان طالما أن السبب في هذه الأعطال ناجم عن وجود عيب في المواد أو في الصنع. في حالة استحقاق الضمان، توجه من فضلك بقسيمة

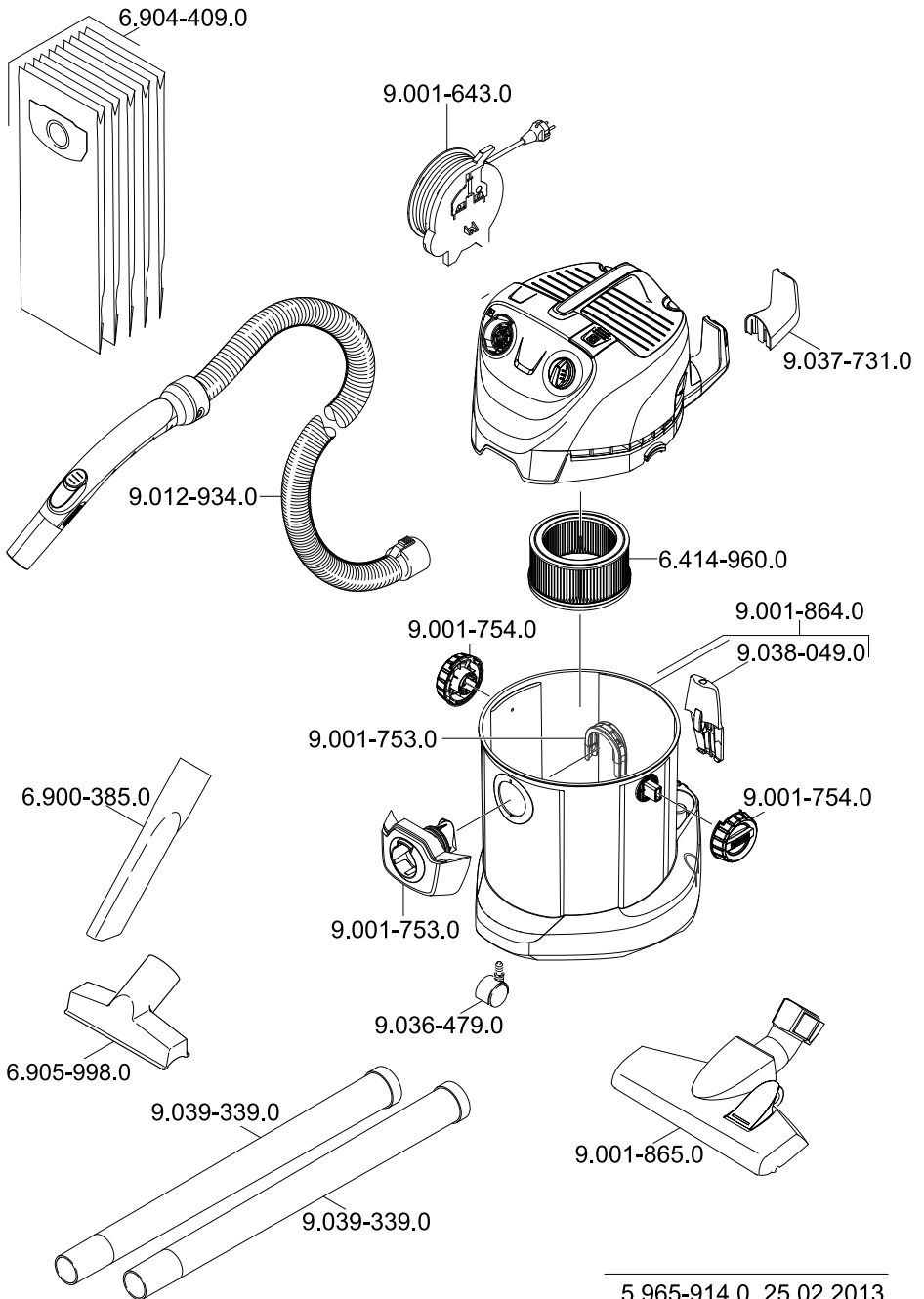



<http://www.kaercher.com/dealersearch>

