

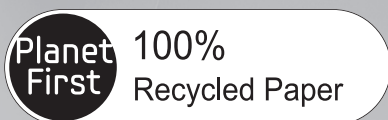

Réfrigérateur mode d'emploi



Ce manuel est en papier recyclé à 100%.

Français

imaginez les possibilités

Merci d'avoir acheté ce produit Samsung.
Pour bénéficier d'une assistance technique plus
complète, enregistrez votre produit sur :

www.samsung.com/register









Appareil en pose libre

consignes de sécurité

CONSIGNES DE SÉCURITÉ

- Avant de mettre l'appareil en service, lisez attentivement ce mode d'emploi et conservez-le pour vous y référer ultérieurement.
- Utilisez cet appareil uniquement dans le but pour lequel il a été conçu, conformément aux instructions de ce mode d'emploi.
Cet appareil ne doit pas être utilisé par des personnes (y compris des enfants) dont les capacités physiques, sensorielles ou mentales sont diminuées ou qui n'ont pas l'expérience ou les connaissances nécessaires, sauf si elles sont placées sous la surveillance d'une personne responsable de leur sécurité ou si cette personne leur a communiqué les instructions nécessaires pour utiliser le congélateur.
- Ce manuel étant commun à plusieurs modèles, les caractéristiques de votre réfrigérateur peuvent légèrement différer de celles décrites dans le présent mode d'emploi.

Précautions et symboles de sécurité importants :

	Risques ou mauvaises manipulations pouvant provoquer des blessures graves ou la mort.
	Risques ou mauvaises manipulations pouvant provoquer des blessures légères ou des dommages matériels.
	N'essayez RIEN.
	Ne démontez PAS.
	Ne touchez PAS.
	Suivez soigneusement les consignes.
	Débranchez la fiche d'alimentation de la prise secteur.
	Assurez-vous que la machine est mise à la terre pour empêcher les électrocutions.
	Contactez le centre technique pour une assistance.
	Remarque.

2_ consignes de sécurité

Ces pictogrammes visent à préserver les utilisateurs de l'appareil de tout risque de blessure. Nous vous prions de respecter ces instructions. Après les avoir lues attentivement, conservez-les pour pouvoir les consulter ultérieurement.

Avis CE

Ce produit a été conçu en conformité avec la Directive relative aux basses tensions (2006/95/CE), la Directive de compatibilité électromagnétique (2004/108/CE) et la Directive d'écoconception (2009/125/CE) implémentée par la Réglementation CE N° 643/2009 de l'Union Européenne.



CONSIGNES DE SÉCURITÉ IMPORTANTES POUR L'INSTALLATION

- N'installez pas le réfrigérateur dans une pièce humide ou un endroit où il est susceptible d'entrer en contact avec l'eau.
- Un défaut d'isolation des composants électriques peut entraîner une électrocution ou un incendie.
- Ne placez pas l'appareil dans un endroit exposé au rayonnement direct du soleil ou à proximité d'une source de chaleur (cuisinière, radiateur, etc.).
- Ne reliez jamais la borne de terre de l'appareil à une conduite de gaz, une ligne téléphonique ou une tige de paratonnerre.
- Une mise à la terre incorrecte peut provoquer une électrocution.
- Ne branchez pas cet appareil sur une multiprise. Le réfrigérateur doit toujours être branché sur une prise électrique individuelle délivrant une tension conforme à la valeur indiquée sur la plaque signalétique de l'appareil.
- Ainsi, votre appareil fonctionnera dans des conditions optimales et vous éviterez tout risque de surcharge des circuits électriques, de surchauffe des fils et donc, tout risque d'incendie.
- Si la prise secteur est mal fixée au mur, ne branchez pas la fiche d'alimentation.
- Vous risqueriez de vous électrocuter ou de provoquer un incendie.
- N'utilisez jamais un cordon présentant des craquelures ou des signes d'usure.
- Évitez de plier le cordon d'alimentation de manière excessive ou de le coincer sous un meuble lourd.

-  • Avant toute utilisation, veillez à installer et positionner correctement l'appareil, conformément aux instructions.
- Connectez la fiche d'alimentation correctement avec le cordon vers le bas.
- Si la fiche est connectée à l'envers, le fil peut être coupé et provoqué un incendie ou une électrocution.
- Lorsque vous déplacez l'appareil, veillez à ne pas écraser ou endommager le cordon d'alimentation.
- Vous pourriez provoquer un incendie.
- Assurez-vous que la fiche n'est pas écrasée ou n'a pas été endommagée en plaçant l'arrière de l'appareil trop près du mur.
- Stockez les emballages hors de la portée des enfants.
- Stockez les emballages hors de la portée des enfants.
- Une fois l'appareil installé, la prise d'alimentation doit être facilement accessible.

-  • Le réfrigérateur doit être mis à la terre.
- Cette opération a pour but d'empêcher toute dissipation de puissance ou toute électrocution engendrée par une fuite de courant.

-  • S'il est endommagé, faites-le immédiatement remplacer par le fabricant ou un technicien qualifié.
- Le fusible du réfrigérateur doit être changé par un technicien ou un réparateur agréé.
- Sinon, il existe un risque d'électrocution ou de blessure.



ATTENTION

CONSIGNES D'INSTALLATION

-  • Veillez à ne pas obstruer les orifices de ventilation internes et externes.
- Après l'installation, attendez deux heures avant d'utiliser l'appareil.

CONSIGNES DE SÉCURITÉ IMPORTANTES POUR L'UTILISATION



DANGER

-  • Si vos mains sont mouillées, essuyez-les avant de raccorder l'appareil au secteur.
- Évitez de poser des objets sur le réfrigérateur.
- L'ouverture ou la fermeture de la porte pourrait provoquer la chute de ces objets, vous blesser et/ou endommager l'appareil.

- Évitez de poser un récipient rempli d'eau sur le réfrigérateur.
- En cas d'éclaboussures, vous pourriez vous électrocuter ou provoquer un incendie.
- Ne laissez pas les enfants jouer avec la porte. Ils risqueraient de se blesser.
- Ne laissez pas les enfants s'introduire dans le réfrigérateur.
- Un enfant risque de se retrouver piégé.
- N'introduisez jamais vos doigts ni aucun objet dans l'orifice du distributeur d'eau.
- Vous pourriez vous blesser ou endommager le système de distribution.
- N'entreposez pas de substances volatiles ou inflammables dans le réfrigérateur.
- Le stockage de benzène, de solvant, d'alcool, d'éther, de GPL ou d'un autre produit similaire peut provoquer une explosion.
- N'entreposez pas de substances pharmaceutiques, d'équipements scientifiques ou de produits sensibles aux variations de température dans le réfrigérateur.
- Les produits nécessitant un contrôle strict de la température ne doivent pas être stockés dans cet appareil.
- Ne placez pas et n'utilisez pas d'appareils électriques à l'intérieur du réfrigérateur, sauf si ces derniers sont recommandés par le fabricant.
- N'accélérez pas le processus de dégivrage à l'aide d'appareils ou de méthodes autres que ceux recommandés par le fabricant.
- N'endommagez pas le circuit de réfrigération.



- Ne tentez pas de démonter ou de réparer le réfrigérateur.

- Vous pourriez déclencher un incendie, provoquer un dysfonctionnement et/ou vous blesser.



- Les enfants doivent être surveillés afin de s'assurer qu'ils ne jouent pas avec l'appareil.
- Afin d'éviter que les bouteilles ne tombent, il est conseillé de les regrouper.
- Cet appareil a été conçu dans l'unique but de conserver des aliments dans un environnement domestique.
- Si vous détectez une fuite de gaz, n'utilisez aucun objet susceptible de produire une flamme ou une étincelle.
- Aérez la pièce pendant plusieurs minutes.
- Utilisez uniquement les DEL fournies par le fabricant ou des techniciens qualifiés.

consignes de sécurité **3**

-  • Si vous détectez une odeur anormale ou de la fumée, débranchez immédiatement la fiche d'alimentation et contactez le centre technique Samsung Electronics le plus proche.
 - Si vous rencontrez des difficultés lors du remplacement de l'ampoule, contactez des techniciens qualifiés.
 - Si le produit est doté de DEL, ne tentez pas de démonter vous-même le cache de l'ampoule, ni la DEL.
- Contactez les techniciens qualifiés les plus proches de chez vous.





ATTENTION CONSIGNES D'UTILISATION

-  • Afin de garantir des performances optimales :
 - Ne plaquez pas les aliments contre les orifices situés au fond de l'appareil.
 Vous risqueriez d'empêcher la circulation de l'air dans le réfrigérateur.
 - Emballez les aliments correctement ou placez-les dans des récipients hermétiques avant de les mettre au réfrigérateur.
- Remplissez le réservoir, le bac à glaçons, les glaçons uniquement avec de l'eau potable.

-  • Si le réfrigérateur venait à être mouillé, débranchez la fiche d'alimentation et contactez le centre technique Samsung Electronics le plus proche.



ATTENTION CONSIGNES DE NETTOYAGE

-  • Ne vaporisez pas directement d'eau à l'intérieur ou sur l'extérieur de l'appareil.
 - Vous risqueriez de vous électrocuter ou de provoquer un incendie.
 - Ne vaporisez pas de gaz inflammable à proximité du réfrigérateur.
 - Vous pourriez provoquer une explosion ou un incendie.
 - Ne vaporisez pas de produits nettoyants directement sur l'afficheur.
 - Les lettres imprimées sur l'afficheur peuvent disparaître.
-  • Retirez la poussière et les corps étrangers des broches.

Mais pour nettoyer la fiche d'alimentation, utilisez un chiffon sec et retirez la poussière et les corps étrangers présents dans les broches.

4_ consignes de sécurité

- Vous risqueriez de vous électrocuter ou de provoquer un incendie.



- Débranchez l'appareil avant toute opération de nettoyage ou de réparation.



DANGER REBUT

-  • Avant de vous débarrasser de cet appareil ou d'autres réfrigérateurs, retirez les portes, les joints de portes et les mécanismes de fermeture afin d'éviter qu'un enfant ou un animal ne s'y retrouve enfermé.

Les enfants doivent être surveillés afin de s'assurer qu'ils ne jouent pas avec l'appareil.

- Jetez l'emballage du produit en respectant les normes écologiques en vigueur.
- Laissez les clayettes en place pour empêcher les enfants de rentrer dans l'appareil. Avant la mise au rebut, vérifiez que les tuyaux situés à l'arrière de l'appareil sont en bon état.
- Selon le modèle, cet appareil peut utiliser du fluide frigorigène de type R600a ou R134a. Pour connaître le type de fluide utilisé, consultez l'étiquette apposée sur le compresseur, à l'arrière de l'appareil, ou la plaque signalétique située à l'intérieur du réfrigérateur. Si l'appareil contient un gaz inflammable (fluide frigorigène R600a), contactez les autorités locales pour connaître la procédure de mise au rebut adaptée.

Cet appareil contient également une mousse isolante en cyclopentane.

Les gaz contenus dans le matériau isolant doivent être éliminés selon une procédure spécifique.

- Contactez les autorités locales pour connaître la procédure de mise au rebut adaptée à ce type de produit. Avant la mise au rebut, vérifiez que les tuyaux situés à l'arrière de l'appareil sont en bon état. L'ouverture des tuyaux doit s'effectuer dans un lieu aéré.
- Si le fluide frigorigène est de type R600a, sachez qu'il s'agit d'un gaz naturel écologique, mais également inflammable. Lors du transport et de l'installation de l'appareil, veillez à n'endommager aucune pièce du circuit de réfrigération.
- Toute fuite pourrait entraîner l'inflammation du fluide frigorigène ou provoquer des lésions oculaires. Si vous détectez une fuite, n'utilisez aucun objet susceptible de produire une flamme ou une étincelle. Aérez la pièce pendant plusieurs minutes.



• Pour éviter la formation d'un mélange gaz-air inflammable en cas de fuite du circuit de réfrigération, installez l'appareil dans une pièce dont le volume est adapté à la quantité de fluide frigorigène utilisée. Ne mettez jamais en service un appareil endommagé.

En cas de doute, contactez votre revendeur.

Prévoyez 1 m³ pour 8 g de fluide R600a.

Cette information est indiquée sur la plaque signalétique située à l'intérieur de l'appareil.



CONSEILS SUPPLÉMENTAIRES

• En cas de coupure de courant, contactez votre fournisseur d'électricité pour connaître la durée approximative de la panne.

- En cas de coupure de courant inférieure à deux heures, la température de votre appareil restera inchangée.

Vous devez néanmoins ouvrir les portes le moins souvent possible.

• Si la clé est fournie avec le réfrigérateur, maintenez-la hors de la portée des enfants et éloignée de l'appareil.

• Il se peut que l'appareil fonctionne de manière anormale (température devenue trop élevée dans le réfrigérateur) s'il est resté pendant une période prolongée au-dessous de la limite inférieure de la plage de températures pour laquelle il a été conçu.

• Évitez de stocker des denrées facilement périssables à basse température (les bananes ou les melons, par exemple).

• Votre appareil est équipé d'un système de dégivrage automatique, ce qui vous évite d'effectuer un dégivrage manuel.

Conseils pour économiser de l'énergie

- Installez l'appareil dans un endroit sec et bien aéré.

Veillez à ce qu'il ne soit pas exposé au rayonnement direct du soleil ou installé à proximité d'une source de chaleur (par exemple un radiateur).

- N'obstruez jamais les fentes ou les grilles de ventilation de l'appareil.

- Laissez refroidir les aliments chauds avant de les mettre dans le réfrigérateur.

- Placez les aliments congelés dans le réfrigérateur afin de les décongeler.

Vous pourrez ainsi utiliser leur basse température pour refroidir des aliments présents dans le réfrigérateur.

- Lorsque vous manipulez des aliments dans le réfrigérateur, ne laissez pas la porte ouverte trop longtemps.

Plus la durée d'ouverture est courte, moins la quantité de glace formée dans le congélateur est importante.

- Nettoyez régulièrement l'arrière de votre réfrigérateur.

La poussière augmente sa consommation.

- Ne baissez pas inutilement la température intérieure.

- Vérifiez que le système d'évacuation de l'air à la base et à l'arrière du réfrigérateur n'est pas obstrué.

- Laissez un espace suffisant tout autour de l'appareil au moment de l'installation.

Ceci vous permettra de réduire sa consommation d'énergie.

table des matières

INSTALLATION DE VOTRE RÉFRIGÉRATEUR	6
FONCTIONNEMENT DU RÉFRIGÉRATEUR	10
DÉPANNAGE.....	14
INSTALLATION DU RÉFRIGÉRATEUR.....	15

consignes de sécurité **5**

installation de votre réfrigérateur

PRÉPARATION DE L'INSTALLATION

Félicitations ! Vous venez d'acquérir un réfrigérateur Samsung. Nous espérons que ses fonctions innovantes répondront à toutes vos attentes.

- Avant toute utilisation, veillez à installer et positionner correctement l'appareil, conformément aux instructions.
- Utilisez cet appareil uniquement dans le but pour lequel il a été conçu, conformément aux instructions de ce mode d'emploi.
- Toute réparation doit être effectuée par un professionnel qualifié.
- Jetez l'emballage du produit en respectant les normes écologiques en vigueur.



Débranchez l'appareil avant de remplacer les ampoules.

- Dans le cas contraire, vous pourriez vous électrocuter.

Choix du lieu d'installation

- La pièce ne doit pas être exposée à la lumière directe du soleil.
- La surface au sol doit être plane.
- La pièce doit offrir un espace suffisant pour permettre d'ouvrir facilement la porte du réfrigérateur.
- Prévoyez un espace suffisant à droite, à gauche, à l'arrière et en haut de l'appareil pour permettre à l'air de circuler.

Si le réfrigérateur est plein, le système de refroidissement interne peut être davantage sollicité.

- Assurez-vous de pouvoir déplacer l'appareil librement pour des besoins de maintenance et d'entretien.

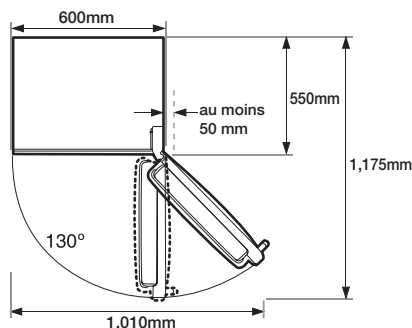
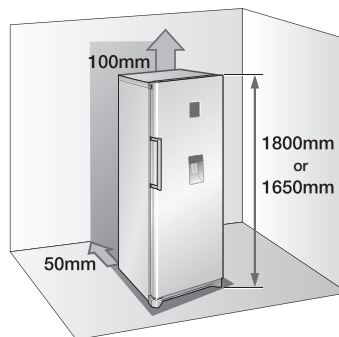

• En fonction des modèles, il se peut que la hauteur du produit varie.

- Prévoyez un espace suffisant tout autour de l'appareil lors de son installation. Vous réduirez ainsi sa consommation électrique.
- N'installez pas le réfrigérateur dans une pièce où la température est inférieure à 10 °C.



Pendant l'installation, à l'occasion d'une réparation ou du nettoyage de l'arrière du réfrigérateur, tirez et remplacez l'appareil en le déplaçant sur une ligne droite.

Assurez-vous que le plancher peut supporter le poids du réfrigérateur plein.

INVERSION DU SENS D'OUVERTURE DE LA PORTE DU RÉFRIGÉRATEUR



Avant de retourner la porte du réfrigérateur, débranchez l'appareil. Si cette intervention est assurée par le

service après-vente, elle n'est pas couverte par la garantie.

Outils nécessaires (non fournis)

Tournevis Phillips (+)	Tournevis plat (-)	Clé à douille 10 mm (pour les boulons)
Clé à douille 8 mm (pour les boulons)	Clé (Pour l'axe de la charnière)	Clé hexagonale (pour l'axe inférieur du battant)

1. Retirez les 2 vis sur le dessus du réfrigérateur.

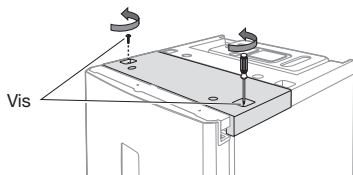

2. Retirez le capot en plastique et débranchez bien le fil qui y est relié.

Vérifiez ensuite les éléments nécessaires pour retourner la porte.

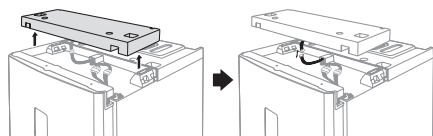

Veillez à ne pas endommager les câbles électriques lors du retrait du couvercle en plastique.

3. Débranchez les fils, puis retirez les 3 boulons.

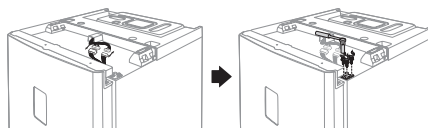

Assurez-vous que l'alimentation de votre réfrigérateur est coupée avant de manipuler les câbles électriques.

4. Dégagez la porte de la charnière inférieure en la soulevant doucement à la verticale.

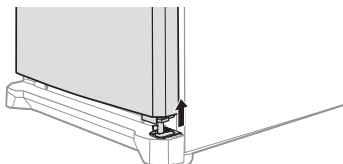

La porte du réfrigérateur est lourde. Veillez à ne pas vous blesser lors de son retrait.

5. Retirez la plinthe avant après avoir dévissé les 2 vis de fixation.

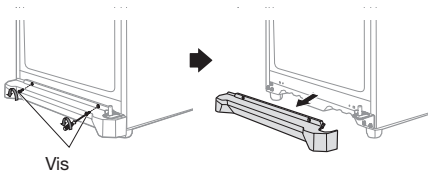

6. Dévissez les trois boulons qui maintiennent la charnière et les 3 boulons placés du côté gauche, à l'endroit où vous allez fixer la charnière retirée sur le côté droit.

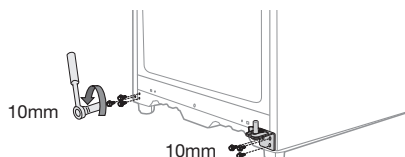

7. Dévissez le boulon pour retirer la pièce métallique. Retirez l'axe du battant à l'aide de la clé hexagonale, et fixez l'axe et la pièce métallique de l'autre côté.

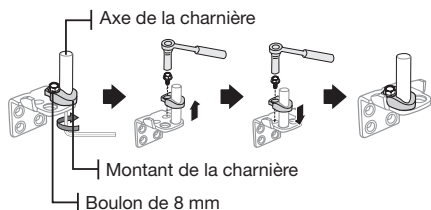

8. Fixez la charnière sur la partie inférieure gauche du réfrigérateur, à l'endroit où se trouvaient les boulons retirés à l'étape 6. Vissez les boulons sur la partie inférieure droite du réfrigérateur pour pouvoir les réutiliser en cas de besoin.

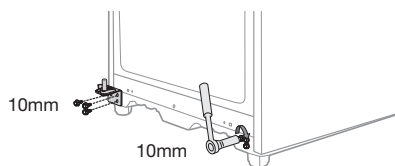

9. Retirez les vis placées sous la porte du réfrigérateur, à gauche et à droite. Retirez les butées de porte du côté droit pour les placer à gauche.

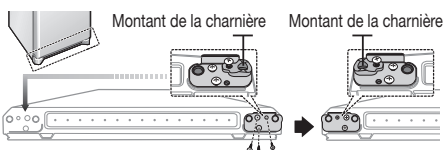

10. Retirez le cache sur le dessus de la porte du réfrigérateur, pour changer les fils de côté.

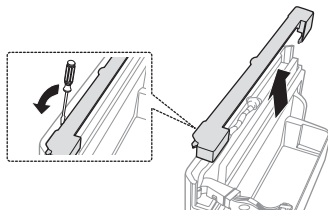

8_installation

11. Retirez la charnière de la porte du réfrigérateur. Retirez le capot de la charnière droite et tirez les fils pour les sortir du capot.

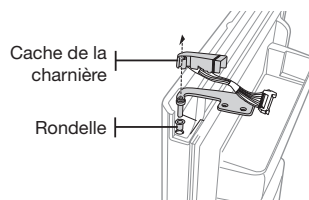

Veillez à ne pas endommager les câbles électriques lors du retrait du couvercle de la charnière.

12. À l'aide de la clé, retirez l'axe du battant puis retournez la charnière et refixez son axe.

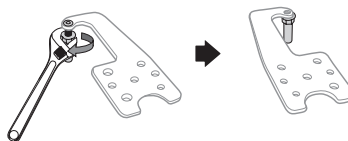

13. Remontez la charnière sur la porte du réfrigérateur en suivant les étapes du point 11 dans l'ordre inverse. Utilisez bien le capot de charnière gauche, que vous trouverez sous le capot de plastique retiré à l'étape 2. Après avoir remonté la charnière, les fils et le capot de charnière, remettez-les en place, mais du côté gauche.

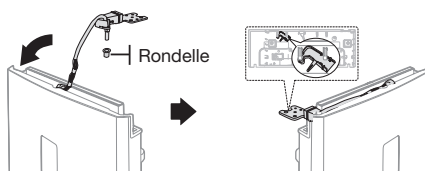

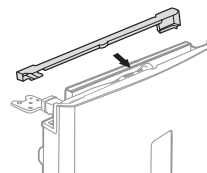

14. Après avoir inversé la charnière, remettez la protection des fils électriques en haut de la porte du réfrigérateur.

La mention "Cover Wire Door R" peut figurer sur l'emballage

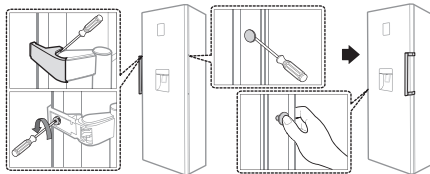

15. Retirez la poignée du côté gauche, pour la placer à droite. (Assurez-vous pour couvrir le côté droit avec les bonnets détachés.)



-  En fonction des modèles, il se peut que les poignées ne disposent pas de couvercle.

16. Fixez la plinthe avant et remettez doucement la porte du réfrigérateur en place.

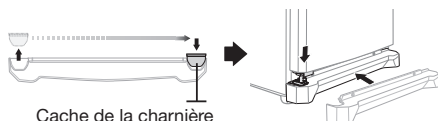

17. Serrez les 3 boulons, puis rebranchez les fils.

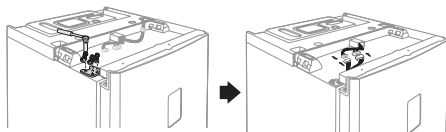

Assurez-vous que l'alimentation de votre réfrigérateur est coupée avant de manipuler les câbles électriques.

18. Branchez le fil sur le capot de plastique, puis remettez ce dernier en place.

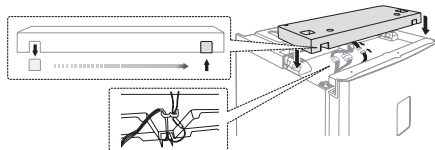

19. Serrez les 2 vis.

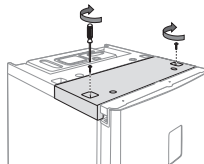

20. Retirez les joints des portes du réfrigérateur et du congélateur, puis fixez-les après les avoir fait tourner de 180°.

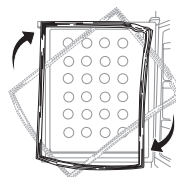

- Une fois les portes du réfrigérateur et du congélateur inversées, assurez-vous que leurs joints sont correctement disposés. Si ce n'est pas le cas, un bruit ou de la condensation peuvent apparaître et affecter les performances du réfrigérateur.

MISE À NIVEAU DU RÉFRIGÉRATEUR

Si l'appareil penche légèrement en arrière, la porte s'ouvrira et se fermera plus facilement. Tournez les pieds dans le sens des aiguilles d'une montre pour lever l'appareil, et en sens inverse pour l'abaisser.

Cas 1) L'appareil penche à gauche.

- Tournez le pied de réglage gauche dans le sens indiqué par la flèche jusqu'à ce que l'appareil soit parfaitement horizontal.

Cas 2) L'appareil penche à droite.

- Tournez le pied de réglage droit dans le sens indiqué par la flèche jusqu'à ce que l'appareil soit parfaitement horizontal.

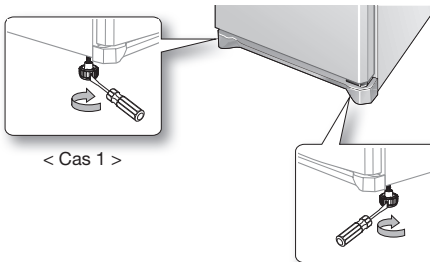

< Cas 1 >

< Cas 2 >

installation_9

fonctionnement du réfrigérateur

CONTRÔLE DU PANNEAU DE COMMANDE

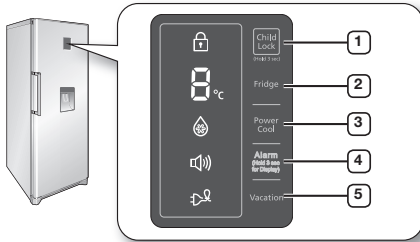

Chaque pression sur une touche s'accompagne d'un bref signal sonore.

UTILISATION DU PANNEAU DE COMMANDE

① Child Lock

Appuyez sur la touche Child Lock durant 3 secondes pour activer la fonction de sécurité enfants.

L'indicateur de verrouillage s'allume et tous les boutons du panneau de commande sont désactivés. Pour désactiver la sécurité, appuyez à nouveau sur la touche Child Lock durant 3 secondes.



② Fridge

Appuyez sur la touche Fridge pour sélectionner la température choisie dans la plage entre 1°C et 7°C.

Par défaut, la température est réglée à 3°C. Chaque pression sur la touche Fridge modifie la température en suivant l'ordre de la séquence ci-après, et l'indicateur affiche la température sélectionnée.

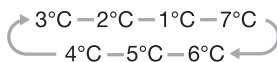

Une fois le réglage de la température terminé, l'indicateur affiche la température réelle à l'intérieur du réfrigérateur.

Si la température réelle est supérieure à 9 °C, l'indicateur affichera 9 °C.

10_ fonctionnement

③ Power Cool

Appuyez sur la touche Power Cool pour activer la fonction Power Cool. L'indicateur Power Cool s'allume et le délai nécessaire pour refroidir les produits placés dans l'appareil diminue. La fonction Power Cool reste active durant 2 heures et 30 minutes pour refroidir rapidement le réfrigérateur. Pour désactiver la fonction Power Cool, appuyez à nouveau sur la touche Power Cool.



Le mode Power Cool ne peut pas être utilisé en même temps que la fonction Vacation. Sélectionner la fonction Vacation désactive automatiquement le mode Power Cool.

④ Alarm

1. Alarm

Appuyez sur la touche Alarm pour activer la fonction d'alarme. L'indicateur d'alarme s'allume et le réfrigérateur vous alertera par un signal sonore si la porte reste ouverte plus de 2 minutes. Pour désactiver l'alarme, appuyez à nouveau sur la touche Alarm.



2. Affichage désactivé

En principe, l'affichage de la température est éteint, pour basculer entre le mode activé et le mode désactivé, appuyez sur le bouton d'alarme pendant 3 secondes.

⑤ Vacation

Appuyez sur la touche Vacation pour activer la fonction Vacation.

L'indicateur Vacation s'allume et le réfrigérateur règle la température à 15 °C pour limiter la consommation d'électricité pendant votre absence (vacances, déplacement professionnel) tout en évitant le développement de bactéries et d'odeurs.



• La fonction Vacation est automatiquement désactivée si vous sélectionnez le mode Power Cool ou si vous réglez la température.
• Retirez bien tous les aliments de l'appareil avant d'activer la fonction Vacation.

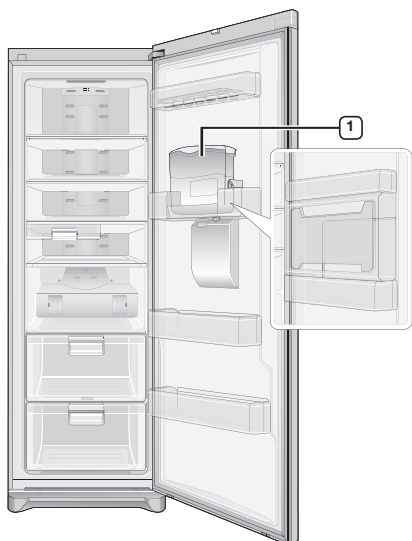

- Certaines caractéristiques, comme le réservoir d'eau ou le minibar, peuvent être différentes - voire ne pas être proposées - selon les modèles.
- Pour gagner de la place, vous pouvez retirer le réservoir d'eau **1**. Cela n'affecte en rien les spécifications thermiques et mécaniques. Le volume indiqué pour le réfrigérateur est calculé en retirant ces éléments.

UTILISATION DE LA CLAYETTE ESCAMOTABLE

Vous pouvez escamoter cette clayette vers l'intérieur pour poser des récipients ou produit de grande taille sur l'étagère du dessous.

1. Soulevez légèrement la clayette et faites-la glisser vers l'intérieur.
2. Tirez simplement la clayette pour la déplier et utiliser toute sa surface.

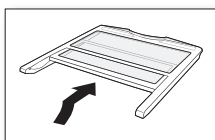

UTILISATION DU BAC À HUMIDITÉ CONTRÔLÉE

Le bac à humidité contrôlée permet de préserver la fraîcheur des produits sensibles.

Réglez l'humidité à l'aide du levier de commande placé sur le haut du bac. Poussez le levier vers la gauche pour réduire l'humidité à l'intérieur du bac. Poussez-le vers la droite pour augmenter l'humidité. Le taux d'humidité à l'intérieur du bac est proportionnel au nombre d'orifices ouverts.

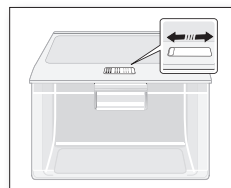

UTILISATION DU MINIBAR

Pour ouvrir le minibar, appuyez sur sa partie supérieure.

Utilisation du réchauffeur anticondensation

Lorsque le niveau d'humidité à l'intérieur est élevé, de la condensation peut se former autour de la station et du distributeur de boisson. Actionnez le commutateur du réchauffeur anticondensation pour retirer la condensation, et coupez-le lorsque la condensation a disparu.

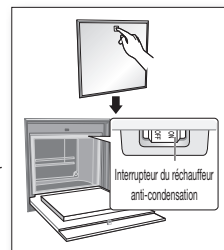

- Le minibar n'est pas disponible sur tous les modèles.

UTILISATION DU DISTRIBUTEUR D'EAU

Remplissage

Vous pouvez remplir le distributeur sans sortir le réservoir d'eau du réfrigérateur, ou en le retirant.

Méthode 1

Versez l'eau à travers l'orifice situé sur le dessus du réservoir d'eau.

Ne versez pas trop vite pour éviter que l'eau déborde.



Méthode 2

1. Relevez les fixations de part et d'autre du réservoir pour retirer le couvercle.

2. Versez l'eau dans le réservoir.

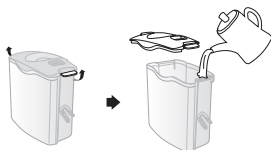

Placez uniquement de l'eau dans le réservoir d'eau.

Distribution d'eau

Placez un verre sous le distributeur et appuyez délicatement sur le levier avec le verre.

Un témoin bleu s'allume lorsque vous appuyez sur le levier.



- Placez correctement le verre sous le distributeur pour éviter toute projection d'eau.
- Le réservoir d'eau n'est pas disponible sur tous les modèles.

RETRAIT DES ÉLÉMENTS INTÉRIEURS

Casier amovible

Tirez complètement le casier, puis soulevez-le légèrement pour le sortir.

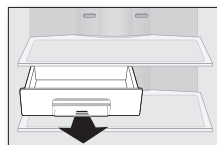

Clayettes

Soulevez doucement les clayettes en les tenant à deux mains, puis tirez-les vers vous.

(clayettes en verre / clayette escamotable)

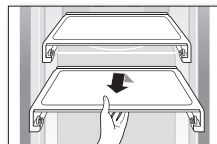

Bacs

Tirez complètement les bacs, puis soulevez-les légèrement pour les sortir. (bac en plastique / bac à humidité contrôlée)

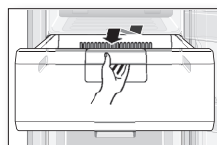

Balconnet grand format

Saisissez fermement le balconnet en le tenant deux mains, puis soulevez-le doucement pour le retirer.

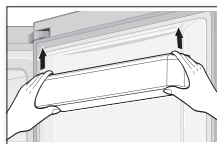

Réservoir d'eau

Saisissez fermement le réservoir d'eau en le tenant à deux mains, puis soulevez-le doucement pour le retirer.



Le réservoir d'eau n'est pas disponible sur tous les modèles.

Minibar

1. Retirez le balconnet situé au-dessus du minibar.
2. Appuyez avec les deux mains sur les côtés droit et gauche du bas du minibar, puis soulevez-le pour l'ouvrir.

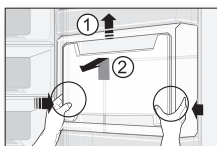

 Beverage station may not be available depending on the model.

Destructeur d'odeurs

Poussez le levier dans le sens indiqué par la flèche et tirez le couvercle.

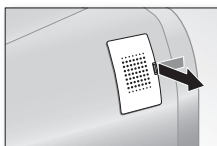

 Pour optimiser la consommation d'énergie du réfrigérateur, laissez toujours les étagères, tiroirs et paniers dans leur position d'origine (voir page 11).

NETTOYAGE DU RÉFRIGÉRATEUR



N'utilisez pas de benzène, de solvant ou de Clorox™ lors du nettoyage. Vous risqueriez d'endommager la surface de l'appareil ou de provoquer un incendie.



Ne projetez pas d'eau sur le réfrigérateur lorsque celui-ci est raccordé au secteur. Vous risqueriez de vous électrocuter. N'utilisez jamais de benzène, de solvant ou de détergent pour voiture afin d'éviter tout risque d'incendie.

REMPACEMENT DE L'AMPOULE

 Pour le remplacement d'ampoules LED, veuillez contacter un réparateur agréé.

HYGIÈNE DES ALIMENTS



- Nettoyez régulièrement l'intérieur du réfrigérateur à l'aide d'un détergent doux n'oxydant pas les parties métalliques (ex. : eau tiède additionnée de liquide pour vaisselle). Puis désinfectez les surfaces nettoyées à l'aide d'une solution aqueuse à base d'acide acétique ou d'acide citrique ou d'un désinfectant disponible dans le commerce et adapté aux dispositifs de refroidissement (avant de l'appliquer sur les parties métalliques, effectuez un test sur une partie non visible).
- Retirez les emballages (ex. : les cartons contenant les pots de yaourt) avant de ranger les aliments dans le réfrigérateur.
- Afin d'éviter que la température à l'intérieur du réfrigérateur ne soit trop élevée, laissez refroidir les aliments cuisinés à l'extérieur jusqu'à ce qu'ils soient à température ambiante. N'ouvrez pas inutilement la porte et ne la laissez pas ouverte plus longtemps que nécessaire. Placez les aliments de manière à permettre la circulation de l'air.
- Afin d'éviter la contamination des aliments entre eux, enroulez-les dans du film alimentaire ou stockez-les dans des boîtes hermétiques.
- Lors de la préparation de plats, touchez-les avec les mains propres uniquement. Avant de préparer un autre plat, lavez-vous les mains plusieurs fois. Lavez-vous les mains avant de manger également.
- Nettoyez vos ustensiles de cuisine (cuillères, planches à découper, couteaux, etc.) avant de les réutiliser.

dépannage

PROBLÈME	SOLUTION
L'appareil ne fonctionne pas du tout ou la température est trop élevée.	<ul style="list-style-type: none"> • Assurez-vous que la fiche d'alimentation est correctement branchée. • La température indiquée sur le panneau avant est-elle correctement réglée ? • L'appareil est-il directement exposé au soleil ou des sources de chaleur se trouvent-elles à proximité ? • L'arrière de l'appareil est-il placé trop près du mur ?
L'appareil émet des bruits inhabituels.	<ul style="list-style-type: none"> • Assurez-vous que le sol sur lequel l'appareil est installé est de niveau et stable. • L'arrière de l'appareil est-il placé trop près du mur ? • Des corps étrangers sont-ils tombés derrière ou sous l'appareil ? • Le bruit émis provient-il du compresseur placé dans l'appareil ? • L'appareil peut émettre des craquements ; ce bruit est normal. Il résulte de la dilatation ou de la contraction des différents accessoires.
Les angles avant et les côtés de l'appareil sont chauds. Des gouttelettes de condensation se forment.	<ul style="list-style-type: none"> • L'installation de tuyaux calorifugés dans les angles avant de l'appareil prévient ce phénomène. En cas de hausse de la température ambiante, cela peut s'avérer inefficace. Cependant, ce phénomène n'est pas anormal. • Dans un climat très humide, l'air humide entrant en contact avec la surface froide de l'appareil entraîne de la condensation sur les surfaces extérieures de l'appareil.
Vous entendez un bruit d'écoulement d'eau.	<ul style="list-style-type: none"> • Ce bruit est produit par le fluide frigorigène lorsqu'il refroidit l'intérieur de l'appareil.
L'intérieur de l'appareil dégage des odeurs.	<ul style="list-style-type: none"> • Le réfrigérateur contient-il des aliments avariés ? • Placez les aliments qui dégagent une forte odeur, tels que le poisson, dans des emballages hermétiques. • Nettoyez régulièrement votre réfrigérateur et jetez tout aliment avarié ou présentant des traces suspectes.
Les parois de l'appareil sont couvertes de givre.	<ul style="list-style-type: none"> • Les orifices de ventilation sont-ils obstrués par les aliments entreposés dans le réfrigérateur ? • Espacez le plus possible les aliments afin d'optimiser la ventilation. • La porte est-elle bien fermée ?
Des gouttelettes de condensation se forment sur les parois intérieures de l'appareil et les légumes.	<ul style="list-style-type: none"> • Vous avez placé des aliments à forte teneur en eau sans les couvrir ou vous avez laissé la porte longtemps ouverte. • Couvrez vos aliments ou placez-les dans des récipients hermétiques avant de les ranger.

Installation

Installation simultanée des produits

Combinaison possible d'installation côte à côte des modèles Samsung en commençant par R Z**, RR**. Veuillez contacter le magasin pour obtenir des détails sur la couleur et le design. Pour une installation côte à côte, veuillez vérifier les éléments suivants.

- Il est recommandé de placer le réfrigérateur à droite pour obtenir de meilleures performances.
- Pour une finition parfaite, respectez le dégagement suivant et installez les ENTRETOISES fournies dans le kit d'installation. (Option)
- Réglez le réfrigérateur et le congélateur à la même hauteur en vous reportant à la page 9.

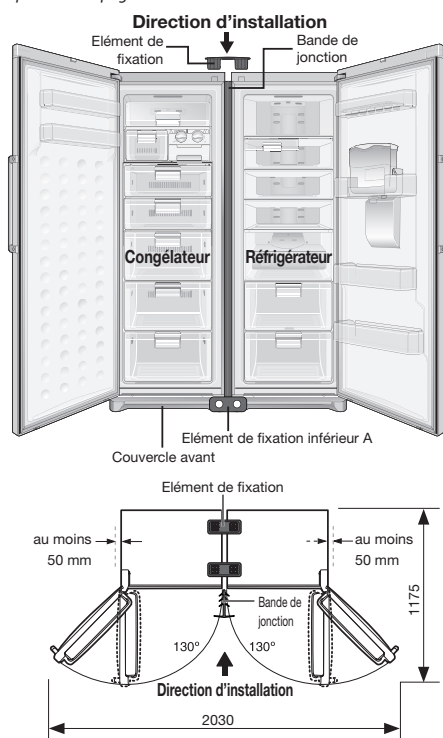

Outils nécessaires

Élément de fixation	Bande de jonction	Élément de fixation inférieur A, B	Vis

Installation du produit

Assurez-vous d'avoir coupé l'alimentation des deux appareils.

1. Conservez un dégagement d'environ 5 à 7 mm entre le réfrigérateur et le congélateur.
2. Retirez le couvercle avant du réfrigérateur et du congélateur après avoir enlevé les vis.

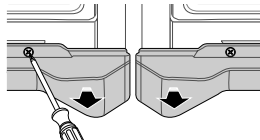

3. Retirez la vis de chaque appareil, placez l'élément de fixation inférieur et revissez.

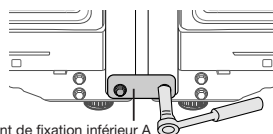

4. Insérez la bande de jonction entre le réfrigérateur et le congélateur.

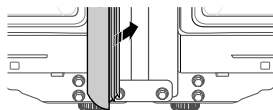

5. Insérez deux éléments de fixation dans la partie supérieure des appareils.

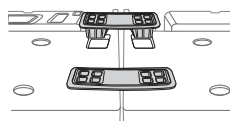

6. Remplacez le couvercle avant sur les deux appareils.

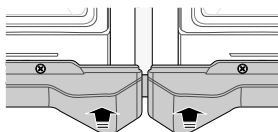

7. Fixez le support inférieur B avec des vis à l'arrière du produit.

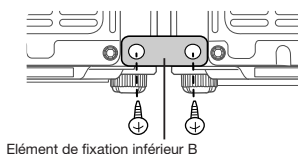

Limites de température ambiante

Ce réfrigérateur est conçu pour fonctionner dans les températures ambiantes correspondant à la classe de température indiquée sur la plaque signalétique de l'appareil.

Classe	Symbole	Plage de température ambiante (°C)
Tempérée élargie	SN	de +10 à +32
Tempérée	N	de +16 à +32
Subtropicale	ST	de +16 à +38
Tropicale	T	de +16 à +43

-  Les températures intérieures de l'appareil peuvent varier sous l'effet de facteurs tel que la pièce où il se trouve, la température ambiante et la fréquence d'ouverture de la porte. Ces facteurs peuvent être compensés en réglant une température appropriée.

Français



Les bons gestes de mise au rebut de ce produit (Déchets d'équipements électriques et électroniques)

(Applicable dans les pays de l'Union Européenne et dans d'autres pays européens pratiquant le tri sélectif)

Ce symbole sur le produit, ses accessoires ou sa documentation indique que ni le produit, ni ses accessoires électroniques usagés (chargeur, casque audio, câble USB, etc.) ne peuvent être jetés avec les autres déchets ménagers. La mise au rebut incontrôlée des déchets présentant des risques environnementaux et de santé publique, veuillez séparer vos produits et accessoires usagés des autres déchets. Vous favoriserez ainsi le recyclage de la matière qui les compose dans le cadre d'un développement durable.

Les particuliers sont invités à contacter le magasin leur ayant vendu le produit ou à se renseigner auprès des autorités locales pour connaître les procédures et les points de collecte de ces produits en vue de leur recyclage.

Les entreprises et professionnels sont invités à contacter leurs fournisseurs et à consulter les conditions de leur contrat de vente. Ce produit et ses accessoires ne peuvent être jetés avec les autres déchets professionnels et commerciaux.

Comment contacter Samsung dans le monde

Si vous avez des suggestions ou des questions concernant les produits Samsung,

veuillez contacter le Service Consommateurs Samsung.

Samsung Service Consommateurs 66 rue des Vanesses

BP 50116 - Villepinte -95950 ROISSY cedex France

01 4863 0000

www.samsung.com/fr



Kühlschrank Handbuch

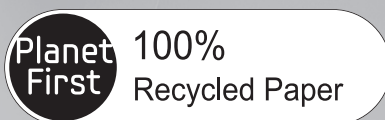

Dieses Handbuch ist zu 100% auf Recyclingpapier gedruckt.

Deutsch

Eine Fülle von Möglichkeiten

Wir danken Ihnen, dass Sie sich für dieses Samsung-Produkt entschieden haben!
Um einen umfassenden Service zu genießen, registrieren Sie Ihr Produkt bitte unter www.samsung.com/register











Freistehendes Gerät

sicherheitshinweise

SICHERHEITSHINWEISE

- Lesen Sie diese Bedienungsanleitung vor der Inbetriebnahme des Geräts sorgfältig durch und bewahren Sie sie für eine zukünftige Verwendung auf.
- Verwenden Sie dieses Gerät nur für den in dieser Bedienungsanleitung beschriebenen Zweck. Dieses Gerät ist nicht geeignet für den Gebrauch von Personen (einschließlich Kindern), die körperlich, geistig oder psychisch benachteiligt sind oder über mangelnde Erfahrung und Kenntnisse verfügen, es sei denn, sie wurden unter anfänglicher Beobachtung zu ihrer Sicherheit bezüglich der Benutzung des Gerätes von einer verantwortlichen Person entsprechend unterwiesen.
- Weil die folgende Bedienungsanleitung für verschiedene Modelle gilt, können die Merkmale Ihres Geräts leicht von den in dieser Anleitung beschriebenen Merkmalen abweichen.

Wichtige Sicherheitssymbole und Vorsichtsmaßnahmen:

 WARNUNG	Gefährliche und ungesicherte Eingriffe, die schwere Verletzungen oder den Tod verursachen können.
 ACHTUNG	Gefährliche und ungesicherte Eingriffe, die leichte Verletzungen oder Sachschäden verursachen können.
	NICHT tun.
	NICHT demontieren.
	NICHT berühren.
	Folgende Hinweise genau befolgen.
	Netzstecker aus der Steckdose ziehen.
	Das Gerät muss geerdet werden, um einen elektrischen Schlag zu verhindern.
	Wenn Sie Hilfe brauchen, wenden Sie sich an Ihr Samsung Service Center.
	Hinweis.

2_ sicherheitshinweise

Diese Warnsignale sind hier angebracht, um Sie und andere Personen vor Verletzungen zu schützen. Bitte befolgen Sie sie strikt. Nachdem Sie diesen Abschnitt gelesen haben, bewahren Sie ihn an einem sicheren Ort auf, um ihn später zur Hand zu haben.

CE Kennzeichnung

Dieses Produkt entspricht der Niederspannungsrichtlinie (2006/95/EC), der Richtlinie für Elektromagnetische Verträglichkeit (2004/108/EC) sowie der Richtlinie Eco-Design (2009/125/EC) als Teil der Richtlinie (EC) Nr. 643/2009 der Europäischen Gemeinschaft.

WICHTIGE WARZEICHEN ZUR INSTALLATION

- Stellen Sie das Gerät nicht an einem feuchten Ort oder dort auf, wo es in Kontakt mit Wasser kommt.
- Eine mangelhafte Isolierung der elektrischen Teile kann zu einem elektrischen Schlag oder Brand führen.
- Stellen Sie das Gerät nicht dort auf, wo es direkter Sonneneinstrahlung oder der Wärmestrahlung von Öfen, Heizkörpern oder anderen Wärmequellen ausgesetzt ist.
- Verwenden Sie zur Erdung niemals Gasleitungen, Telefonleitungen oder andere potenzielle Blitzableiter.
- Dies könnte einen elektrischen Schlag zur Folge haben.
- Verwenden Sie zum Anschluss mehrerer Geräte niemals ein und dieselbe Mehrfachsteckdose. Das Gerät sollte immer an eine eigene separate Steckdose angeschlossen werden, die den Spannungsangaben auf dem Typenschild entspricht.
- Dadurch ist eine optimale Leistung gewährleistet, eine Überlastung der Stromkreise im Haushalt und damit eine Brandgefahr durch erhitzte Leitungen werden vermieden.
- Stecken Sie den Stecker niemals in lose, nicht fest installierte Steckdosen.
- Dies kann einen Brand oder einen elektrischen Schlag zur Folge haben.
- Verwenden Sie kein Netzkabel, das irgendwelche Risse oder Abschürfungen aufweist.
- Knicken Sie das Netzkabel nicht und stellen Sie keine schweren Gegenstände auf das Kabel.

-  • Dieses Gerät muss vor der Inbetriebnahme ordnungsgemäß aufgestellt und gemäß der Anleitung installiert werden.
- Netzstecker in korrekter Position mit dem Kabel nach unten einstecken.
- Wenn Sie den Stecker mit dem Kabel nach oben einstecken, kann dies zur Beschädigung des Kabels führen, wodurch ein Brand und elektrischer Schlag verursacht werden kann.
- Achten Sie beim Versetzen des Geräts darauf, dass Sie nicht über das Netzkabel rollen oder es beschädigen.
- Dadurch entsteht Brandgefahr.
- Stellen Sie sicher, dass der Netzstecker nicht gequetscht oder beschädigt wird, wenn z. B. die Rückseite des Kühlschranks zu nahe an die Steckdose gestellt wird.
- Lassen Sie das Verpackungsmaterial nicht in der Reichweite von Kindern.
- besteht Todesgefahr durch Ersticken, wenn sich die Kinder das Verpackungsmaterial über den Kopf ziehen.
- Das Gerät muss so aufgestellt werden, dass der Netzstecker auch nach der Aufstellung zugänglich bleibt.

-  • Schließen Sie das Gerät nur an geerdete Standard-Steckdosen an.
- Das Gerät muss geerdet werden, um Fehlströme oder einen durch Fehlströme ausgelösten elektrischen Schlag zu verhindern.

-  • Wenn das Netzkabel beschädigt ist, muss es sofort vom Hersteller oder dem Kundendienst ausgetauscht werden.
- Die Sicherung des Kühlschranks muss von einem ausgebildeten Techniker oder von einem Kundendienst ausgetauscht werden.
- Ansonsten besteht die Gefahr von Stromschlägen oder Verletzungen.

GEBOTSZEICHEN ZUR ACHTUNG INSTALLATION

-  • Achten Sie darauf, dass Belüftungsöffnungen im Rahmen und Gehäuse des Geräts nicht abgedeckt werden.
- Lassen Sie das Gerät nach der Installation zwei Stunden lang stehen.

WICHTIGE WARNZEICHEN ZUM GEBRAUCH

-  • Stecken Sie den Netzstecker nicht mit feuchten Händen in die Steckdose.
- Stellen Sie keine Gegenstände auf das Gerät.

- Diese könnten beim Öffnen oder Schließen der Türen herunterfallen und zu Verletzungen und/oder Sachschäden führen.
- Stellen Sie keine mit Wasser gefüllten Gefäße auf das Gerät.
- Achten Sie darauf, dass Kinder sich nicht an die Tür hängen. Anderenfalls kann es zu schweren Verletzungen kommen.
- Lassen Sie Kinder niemals in das Gerät klettern. Kinder können im Gerät eingeschlossen werden.
- Stecken Sie niemals die Finger oder Gegenstände in die Öffnung des Wasserspenders.
- Dies kann Verletzungen oder Sachschäden zur Folge haben.
- Lagern Sie keine flüchtigen oder brennbaren Stoffe im Gerät.
- Die Lagerung von Benzol, Lösungsmitteln, Alkohol, Äther, Flüssiggas usw. kann zu Explosionen führen.
- Lagern Sie keine pharmazeutischen Produkte, wissenschaftlichen Materialien oder temperaturempfindlichen Produkte im Kühlschrank.
- Produkte, bei denen eine bestimmte Temperatur genau eingehalten werden muss, dürfen nicht im Gerät gelagert werden.
- Elektrische Geräte nicht in den Kühlschrank stellen oder diese im Kühlschrank benutzen, außer für den Fall, dass deren Typ vom Hersteller entsprechend empfohlen wurde.
- Verwenden Sie für die Beschleunigung des Abtauprozesses nur die vom Hersteller empfohlenen Hilfsmittel.
- Beschädigen Sie nicht den Kühlmittelkreislauf.

-  • Versuchen Sie nicht, das Gerät selbst zu demontieren oder zu reparieren.
- Dies könnte zu einem Brand, zu Fehlfunktionen und/oder Verletzungen führen.

-  • Kleine Kinder müssen beaufsichtigt werden, um sicher zu stellen, dass sie nicht mit dem Gerät spielen.
- Flaschen sollten dicht beieinander eingelagert werden, so dass sie nicht herausfallen.
- Dieses Gerät ist nur für die Lagerung von Lebensmitteln im Haushalt bestimmt.
- Wenn Sie einen Gasaustritt feststellen, vermeiden Sie offene Flammen oder potenzielle Zündquellen, und lüften Sie den Raum, in dem sich das Gerät befindet, mehrere Minuten lang.
- Nur die vom Hersteller oder Kundendienst beigestellten Leuchtdioden verwenden.

-  • Wenn Sie anormale Gerüche oder Rauch bemerken, ziehen Sie sofort den Netzstecker und wenden Sie sich Ihren Samsung-Electronics-Kundendienst.
 - Falls Sie beim Auswechseln der Lampe Schwierigkeiten haben, wenden Sie sich an Ihren Kundendienst.
 - Ist Ihr Gerät mit einer LED ausgestattet, LED Abdeckung und Leuchtdiode nicht selbst demontieren.
- Wenden Sie sich bitte an den Kundendienst.

GEBOTSZEICHEN ZUM ACHTUNG GEBRAUCH

-  • Beachten Sie folgende Hinweise, um optimale Geräteleistungen zu erzielen:
- Legen Sie Lebensmittel nicht zu dicht vor die Lüftungsöffnungen an der Rückwand, damit die Luftströmung im Kühlschrank nicht blockiert wird.
- Verpacken Sie die Lebensmittel gut oder legen Sie sie in luftdichte Behälter, bevor Sie diese in den Kühlschrank einlagern.
- Für den Wassertank, Eisbehälter und die Eiswürfelzubereitung nur Trinkwasser verwenden.

-  • Sollte das Gerät mit Wasser in Kontakt gewesen sein, ziehen Sie den Netzstecker und wenden Sie sich an Ihren Samsung-Electronics-Kundendienst.

GEBOTSZEICHEN ZUR ACHTUNG REINIGUNG

-  • Spritzen Sie kein Wasser auf die Innen- oder Außenseiten des Geräts.
- Dies kann einen Brand oder einen elektrischen Schlag zur Folge haben.
- Verwenden Sie in der Nähe des Kühlgeräts keine Spraydosen.
- Es besteht Explosions- oder Brandgefahr.
- Reinigungsmittel nicht direkt auf das Display aufsprühen.
- Die Schriftzeichen auf dem Display könnten abgehen.

-  • Entfernen Sie alle Fremdkörper oder Staub von den Metallstiften des Steckers. Für die Reinigung des Steckers kein nasses oder feuchtes Tuch verwenden, entfernen Sie

Fremdkörper oder Staub von den Metallstiften des Netzsteckers.

- Anderenfalls kann dies einen Brand oder einen elektrischen Schlag zur Folge haben.

-  • Ziehen Sie den Netzstecker aus der Steckdose, bevor Sie das Gerät reinigen bzw. bevor Reparaturen durchgeführt werden.

WICHTIGE WARZEICHEN FÜR DIE WARNUNG ENTSORGUNG

-  • Wenn Sie dieses oder andere Kühlgeräte entsorgen, entfernen Sie bitte vorher die Tür, Türdichtungen und Türriegel, so dass kleine Kinder oder Tiere niemals im Gerät eingeschlossen werden können. Kleine Kinder müssen beaufsichtigt werden, um sicher zu stellen, dass sie nicht mit dem Gerät spielen.
- Bitte entsorgen Sie das Verpackungsmaterial dieses Geräts auf umweltschonende Art und Weise.
- Lassen Sie die Ablagen, Fachböden usw. im Gerät, damit Kinder nicht so einfach in das Gerät klettern können. Stellen Sie vor der Entsorgung sicher, dass die Rohre an der Geräterückseite nicht beschädigt sind.
- Als Kühlmittel wird R600a oder R134a verwendet. Sie können dem Kompressoraufkleber auf der Rückseite Ihres Geräts und dem Typenschild im Innern des Geräts entnehmen, welches Kühlmittel für Ihren Kühlschrank verwendet wurde. Wenn dieses Produkt entzündliches Gas enthält (Kühlmittel R600a), nehmen Sie bitte Kontakt mit den örtlichen Behörden auf, um Informationen zur korrekten Entsorgung des Geräts zu erhalten. Als Isoliergas wird Cyclopentan verwendet. Die Gase im Isoliermaterial erfordern ein besonderes Entsorgungsverfahren. Wenden Sie sich für eine umweltfreundliche Entsorgung des Geräts an die örtlichen Behörden. Stellen Sie vor der Entsorgung sicher, dass die Rohre an der Geräterückseite nicht beschädigt sind. Die Rohre im Freien abnehmen.
- Dieses Gerät enthält eine geringe Menge Isobutan-Kühlmittel (R600a), ein Naturgas mit einer hohen Umweltverträglichkeit, das allerdings auch brennbar ist. Beim Transport und bei der Aufstellung des Geräts muss darauf geachtet werden, dass keine Teile des Kühlkreislaufs beschädigt werden.
- Austretendes Kühlmittel könnte sich entzünden oder zu Augenverletzungen führen. Wenn Sie ein Leck entdecken, vermeiden Sie offene Flammen oder potenzielle Zündquellen, und lüften Sie den Raum, in dem sich das Gerät befindet, mehrere Minuten lang.



• Damit im Fall eines Lecks des Kühlkreislaufs kein entzündliches Gas-Luft-Gemisch entstehen kann, ist die Größe des Raumes, in dem das Gerät aufgestellt werden darf, von der Menge des verwendeten Kühlmittels abhängig. Nehmen Sie niemals ein Gerät in Betrieb, das irgendwelche Anzeichen von Beschädigungen aufweist. Wenn Sie Zweifel haben, nehmen Sie Kontakt zu Ihrem Händler auf. Der Raum muss für je 8 g des Kühlmittels R600a im Gerät ein Raumvolumen von 1 m³ haben. Die Menge des Kühlmittels in Ihrem Kühlgerät ist auf dem Typenschild im Gerät angegeben.



WEITERE TIPPS FÜR DEN RICHTIGEN GEBRAUCH

- Bei Netzausfall rufen Sie den örtlichen Energieversorgungsbetrieb an und fragen, wie lange es dauern wird.
- Stromausfälle, die nicht länger als ein oder zwei Stunden dauern, beeinträchtigen die Temperaturen im Kühlschrank in der Regel nicht. Während eines Stromausfalls sollten Sie das Gerät jedoch möglichst nicht öffnen.
- Wenn ein Schlüssel mit dem Gerät geliefert wird, verwahren Sie diesen außerhalb der Reichweite von Kindern und nicht in der Nähe des Gerätes auf.
- Wenn das Gerät längere Zeit in einer Umgebung betrieben wird, die kälter ist als der untere Grenzwert des Temperaturbereichs, für den das Gerät vorgesehen ist, kann der Betrieb beeinträchtigt werden (zu hohe Temperaturen im Kühlschrank).
- Lagern Sie keine Lebensmittel ein, die sehr kälteempfindlich sind, wie z. B. Bananen oder Melonen.
- Das Gerät ist ein No-Frost-Gerät, d. h. dass Sie das Gerät nicht manuell abtauen müssen, sondern das Abtauen automatisch erfolgt.

Tipps zum Energiesparen

- Stellen Sie das Gerät in einem kühlen, trockenen und ausreichend belüfteten Raum auf. Vermeiden Sie direkte Sonneneinstrahlung und stellen Sie das Gerät nie in der Nähe einer Wärmequelle (Heizkörper usw.) auf.
- Decken Sie die Lüftungsöffnungen und -gitter des Geräts nicht ab.
- Lassen Sie warme Lebensmittel abkühlen, bevor Sie sie im Gerät einlagern.
- Legen Sie gefrorene Lebensmittel zum Auftauen in das Kühlabteil. Sie können so die niedrige Temperatur der gefrorenen Lebensmittel zum Kühlen der übrigen Lebensmittel einsetzen.
- Lassen Sie die Tür des Gefrierabteils nicht zu lange offen, wenn Sie Lebensmittel herausnehmen oder hineinlegen. Je weniger die Tür geöffnet wird, umso weniger Eis bildet sich im Innern.
- Reinigen Sie die Rückseite des Kühlschranks regelmäßig. Staub steigert den Energieverbrauch.
- Stellen Sie die Temperatur nicht niedriger als notwendig ein.
- Sorgen Sie an der Unterseite und Rückseite des Kühlschranks für ausreichende Luftzirkulation. Verdecken Sie die Luftöffnungen nicht.
- Lassen Sie beim Einbau des Geräts nach rechts, links sowie hinten und oben ausreichend Freiraum. Dies hilft, den Stromverbrauch zu senken, und trägt dazu bei, dass Sie Ihre Stromrechnung im Griff behalten.

inhalt

INBETRIEBNAHME IHRES KÜHLSCHRANKS	6
BETRIEB IHRES KÜHLSCHRANKS	10
FEHLERSUCHE	14
AUFSTELLEN DES KÜHLSCHRANKS	15

sicherheitshinweise **5**

inbetriebnahme ihres kühlschranks

KÜHLSCHRANK FÜR DIE INBETRIEBNAHME VORBEREITEN

Wir beglückwünschen Sie zum Kauf dieses Samsung Kühlschranks. Wir hoffen, dass Sie viel Freude an den hochmodernen Funktionen und Leistungen Ihres neuen Geräts haben werden.

- Dieses Gerät muss vor der Inbetriebnahme ordnungsgemäß aufgestellt und gemäß der Anleitung installiert werden.
- Verwenden Sie dieses Gerät nur für den in dieser Bedienungsanleitung beschriebenen Zweck.
- Wir empfehlen Ihnen dringend, alle Wartungs- und Reparaturarbeiten nur von qualifizierten Kundendienstmitarbeitern durchführen zu lassen.
- Bitte entsorgen Sie das Verpackungsmaterial dieses Geräts auf umweltschonende Art und Weise.



WARNUNG

Ziehen Sie den Stecker aus der Steckdose, bevor Sie die Innenbeleuchtung im Gerät austauschen.

- Anderenfalls besteht die Gefahr eines elektrischen Schlags.

Wählen Sie einen zweckmäßigen Aufstellort für das Gerät aus.

- Direkte Sonneneinstrahlung vermeiden.
- Eine ebene Aufstellfläche auswählen.
- Wählen Sie einen Standort aus, an dem die Gerätetür ausreichend weit geöffnet werden kann.
- Auf der rechten und linken Seite sowie auf der Rück- und Oberseite des Gerätes sollte ausreichend Platz für die Luftzirkulation vorhanden sein. Bei einer großen Menge an Lebensmitteln im Kühlfach wird das Kühlsystem mit einer höheren Leistung betrieben.
- Bitte achten Sie darauf, dass das Gerät zur Reparatur oder Reinigung leicht umgesetzt werden kann.

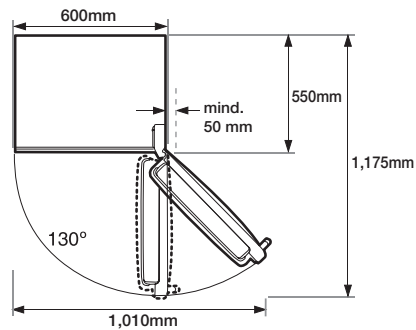
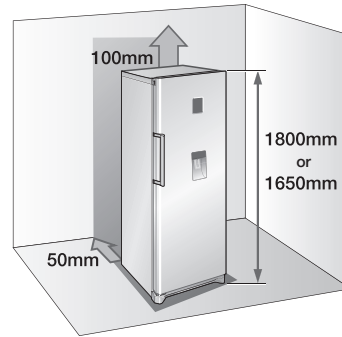

- Je nach Modell kann die Höhe des Gerätes variieren.

- Lassen Sie beim Aufstellen ausreichend Freiraum an den Seiten des Gerätes sowie hinter und über dem Gerät. Das verringert den Energieverbrauch und hält Ihre Stromrechnungen niedrig.
- Stellen Sie Ihr Gerät nicht an einem Ort mit einer Raumtemperatur unter 10 °C auf.



ACHTUNG

Ziehen Sie das Gerät zu Aufstell-, Wartungs- oder Reparaturarbeiten sowie zum Reinigen an der Rückseite in gerader Linie heraus und schieben Sie es dann wieder gerade zurück.

Stellen Sie vorher sicher, dass die Aufstellfläche auch für das Gewicht des gefüllten Geräts geeignet ist.

TÜRANSCHLAG DES KÜHLSCHRANKS WECHSELN







WARNUNG

Vor dem Wechseln des Türanschlags sicherstellen, dass der Netzstecker des Geräts ausgesteckt ist.

Arbeiten, die von einem Kundendienst durchgeführt werden, sind nicht von der Garantie abgedeckt.

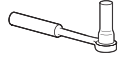
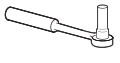
Benötigte Werkzeuge (sind nicht mitgeliefert)

		
Kreuzschlitzschraubendreher (+)	Flachschraubendreher (-)	10 mm Steckschlüssel (für Sechskantschrauben)
		
8 mm Steckschlüssel (für Sechskantschrauben)	Schraubenschlüssel (Für Scharnierschaft)	Innesechskantschlüssel (für den unteren Scharnierzapfen)

1. Nehmen Sie die beiden Schrauben an der Oberseite des Kühlschranks ab.

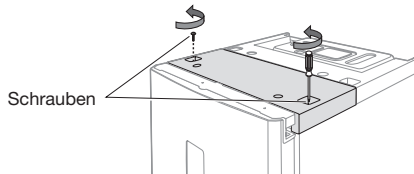

2. Nehmen Sie die Kunststoffabdeckung ab und achten Sie darauf, dass der vorhandene Draht abgeklemmt ist. Nach dem Abnehmen der Kunststoffabdeckung prüfen Sie die Teile für den Türanschlagwechsel.

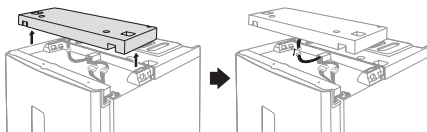

ACHTUNG

Elektrische Kabel beim Abnehmen der Kunststoffabdeckung nicht beschädigen.

3. Klemmen Sie die Drähte ab und nehmen Sie die 3 Sechskantschrauben heraus.

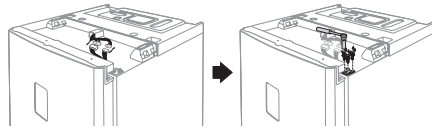

WARNUNG

Der Kühlschrank muss vor Arbeiten an elektrischen Kabeln vom Netz getrennt werden.

4. Lösen Sie die Tür aus dem unteren Scharnier, indem Sie sie vorsichtig gerade nach oben anheben.

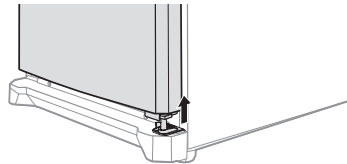

ACHTUNG

Die Kühlschranktür ist sehr schwer. Achten Sie beim Abnehmen der Kühlschranktür auf mögliche Verletzungsgefahren.

5. Nehmen Sie die beiden Schrauben und dann die Sockelblende ab.

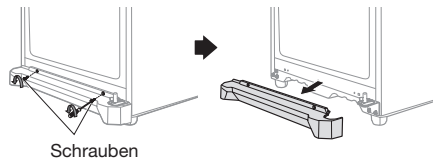

6. Nehmen Sie die 3 Scharnierbefestigungsschrauben sowie die drei Sechskantschrauben an der linken Seite der Sockelblende, wo das abgenommene Scharnier wieder angebaut wird, ab.

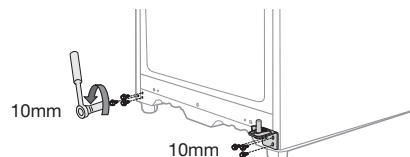

inbetriebnahme_7

7. Nehmen Sie die Sechskantschraube und das Metallteil ab. Lösen Sie den Scharnierbolzen mit Hilfe des Sechskantschlüssels und bringen Sie den Scharnierbolzen und das Metallteil an der gegenüberliegenden Seite an.

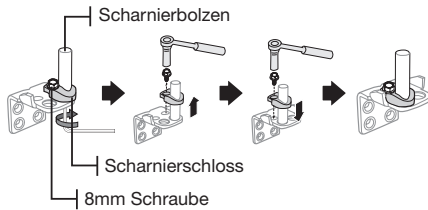

8. Bringen Sie das Scharnier an der unteren linken Seite des Geräts an, an der Stelle, wo vorher die Sechskantschrauben bereits abgenommen wurden (siehe Schritt 6). Die anderen Sechskantschrauben an der rechten unteren Seite des Geräts für eine spätere Verwendung wieder einsetzen.

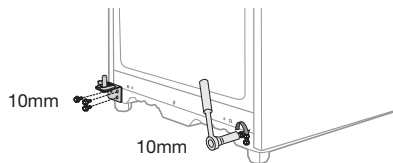

9. Lösen Sie die Schrauben an der unteren linken und rechten Seite der Gerätetür. Setzen Sie den Türdämpfer von rechts nach links um.

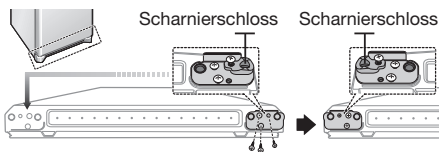

10. Nehmen Sie die Drahtabdeckung an der Oberseite des Geräts ab und klemmen Sie die Drähte an der anderen Seite an.

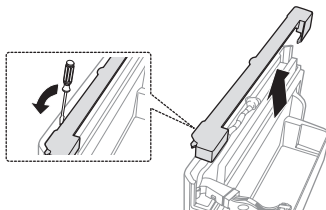

8_inbetriebnahme

11. Montieren Sie das Scharnier von der Gerätetür ab. Nehmen Sie die rechte Scharnierabdeckung ab und führen Sie die Drähte aus der Scharnierabdeckung.

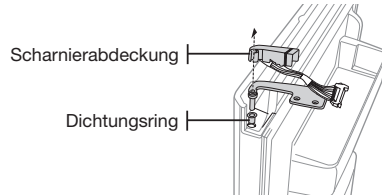

ACHTUNG Elektrische Kabel beim Abnehmen der Kunststoffabdeckung nicht beschädigen.

12. Nehmen Sie mit Hilfe des Schraubenschlüssels den Scharnierbolzen ab, drehen Sie das Scharnier um und bringen Sie den Bolzen wieder an.

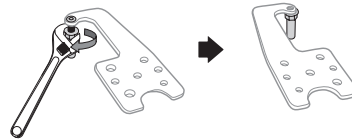

13. Bauen Sie das Scharnier wieder an den Kühlschrank an, dazu befolgen Sie die unter 11 angegebenen Arbeitsschritte in umgekehrter Reihenfolge. Achten Sie darauf, dass Sie die linke Scharnierabdeckung verwenden, welche sich an der Unterseite der unter Schritt 2 abgenommenen Kunststoffabdeckung befindet. Setzen Sie Scharnier, Drähte und Scharnierabdeckung wieder zusammen und wechseln Sie von rechts nach links.

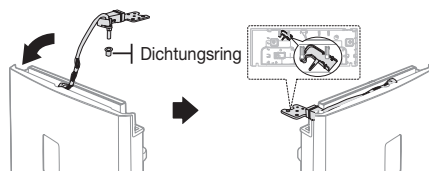

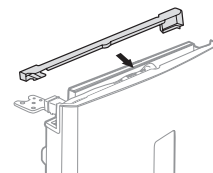

14. Befestigen Sie die Kabelabdeckung nach dem Umsetzen des Scharniers auf der Oberseite der Kühlschranktür.

Die „Tür mit Kabelabdeckung R“ ist im Lieferumfang enthalten

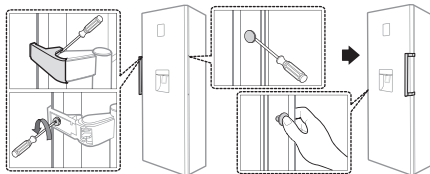

15. Setzen Sie den Türgriff von links nach rechts um. (Die Kappen wieder auf der rechten Seite aufsetzen.)



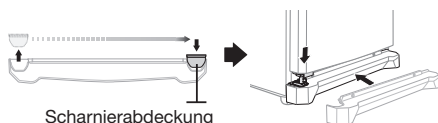

-  Die Griffe besitzen bei bestimmten Modellen u. U. keine Abdeckung.

16. Befestigen Sie die Sockelblende und setzen Sie die Gerätetür vorsichtig wieder ein.

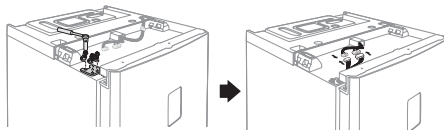

17. Setzen Sie die 3 Sechskantschrauben ein und klemmen Sie die Drähte wieder an.



-  **WARNUNG** Der Kühlschrank muss vor Arbeiten an elektrischen Kabeln vom Netz getrennt werden.

18. Klemmen Sie den Draht wieder an die Kunststoffabdeckung an und setzen Sie diese wieder ihre Ausgangsposition.

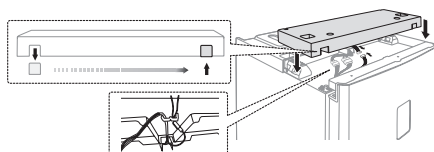

19. Setzen Sie die 2 Schrauben wieder ein.

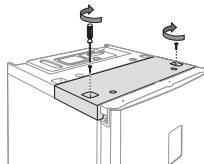

20. Nehmen Sie die Türdichtungen des Kühl- bzw. Gefrierabteils ab, drehen Sie diese um 180° und bringen Sie sie dann wieder an.

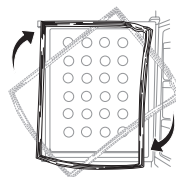

-  **WARNUNG**
- Stellen Sie nach dem Wechseln der Türanschläge an Kühl- bzw. Gefrierabteil sicher, dass die Türdichtungen wieder korrekt angebracht wurden. Ist dies nicht der Fall, kann dies zu einer Geräuschbelastung oder Kondenswasserbildung führen, was die Leistungsfähigkeit des Gerätes beeinflusst.

AUSRICHTEN DES KÜHLSCHRANKS

Steht die Frontseite des Geräts etwas höher als die Hinterseite, lässt sich die Gerätetür leichter öffnen und schließen. Drehen Sie die Stellfüße im Uhrzeigersinn, um das Gerät höher und entgegen dem Uhrzeigersinn, um es niedriger zu stellen.

Fall 1) Das Gerät ist nach links geneigt.

- Drehen Sie den linken Stellfuß soweit in Pfeilrichtung, bis das Gerät in gewünschter Höhe ist.

Fall 2) Das Gerät ist nach rechts geneigt.

- Drehen Sie den rechten Stellfuß soweit in Pfeilrichtung, bis das Gerät in gewünschter Höhe ist.

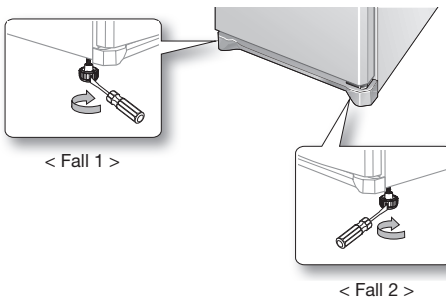

inbetriebnahme_9

betrieb ihres kühlchranks

BEDIENFELD PRÜFEN

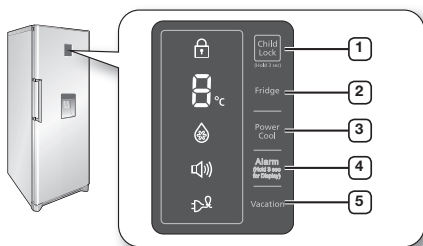

Jedes Mal, wenn Sie die Taste drücken, ertönt ein kurzer Ton.

BEDIENFELD

① Child Lock

Taste Child Lock 3 Sekunden lang drücken, um die Funktion Child Lock zu aktivieren.

Die Anzeigeleuchte für die Kindersicherung leuchtet und sämtliche Tasten des Bedienfelds sind blockiert. Um die Child Lock Funktion zu deaktivieren, Taste Child Lock erneut 3 Sekunden lang drücken.



② Fridge (Kühlzone)

Taste Fridge drücken und die gewünschte Temperatur im Bereich von 1 °C und 7 °C einstellen. Standardmäßig ist diese Temperatur auf 3 °C eingestellt, bei jedem Tippen der Taste Fridge verändert sich der Temperaturwert wie unten angegeben und die Temperaturanzeige zeigt den neu eingestellten Temperaturwert an.

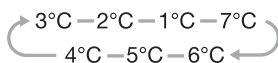

Nach der Temperatureinstellung wird an der Temperaturanzeige die im Kühlschrank tatsächlich vorherrschende Temperatur angezeigt. Selbst wenn die Temperatur im Kühlschrank über 9 °C, wird weiterhin der Temperaturwert 9 °C angezeigt.

10_ betrieb

③ Power Cool

Taste Power Cool drücken, um die Power Cool Funktion zu aktivieren. Die Power Cool Anzeigeleuchte leuchtet und im Kühlschrank wird das Abkühlen der entsprechenden Produkte beschleunigt. Die Power Cool Funktion bleibt über zweieinhalb Stunden aktiviert, um so schneller zu kühlen. Um die Power Cool Funktion zu deaktivieren, Taste Power Cool erneut drücken.



Power Cool Funktion und Vacation Funktion können nicht simultan aufgerufen werden. Beim Einstellen der Vacation Funktion wird die Power Cool Funktion automatisch deaktiviert.

④ Alarm

1. Alarm

Taste Alarm drücken, um die Alarm Funktion zu aktivieren. Die Alarm Anzeigeleuchte leuchtet und der Kühlschrank alarmiert Sie durch einen Alarmton, dass die Gerätetür bereits länger als 2 Minuten offen steht. Um die Alarm Funktion zu deaktivieren, Taste Alarm erneut drücken.



2. Anzeige Aus

Die Temperaturanzeige ist normalerweise ausgeschaltet. Halten Sie zum Ein- und Ausschalten der Anzeige die Alarm-Taste drei Sekunden lang gedrückt.

⑤ Vacation

Taste Vacation drücken, um die Vacation Funktion zu aktivieren. Die Vacation Anzeigeleuchte leuchtet und die Kühlzone wird auf eine Temperatur von 15°C gebracht, um so den Energieverbrauch in Ihrer Abwesenheit (Urlaub, Geschäftsreise usw.) zu optimieren und eine Geruchs- und Keimbildung im Kühlschrankinnern zu vermeiden.



• Die Vacation Funktion wird automatisch deaktiviert, wenn Sie bei aktivierter Vacation Funktion die Power Cool Funktion aufrufen oder die Temperatur im Geräteinnern einstellen.

• Vergessen Sie nicht, bei aktivierter Vacation Funktion die Lebensmittel aus dem Kühlschrank zu entfernen.

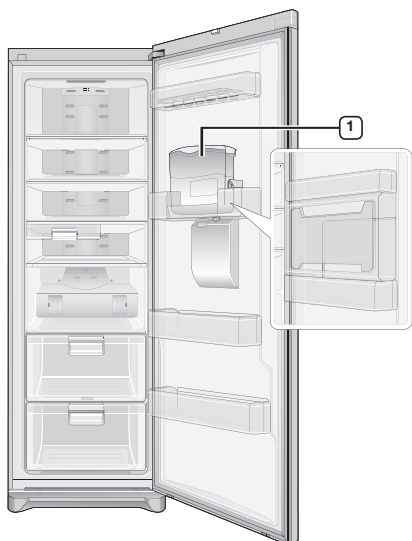

VERWENDEN DES FEUCHTEFACHS

Sie können das Feuchtefach zum Regulieren der Feuchtigkeit nutzen, darin aufbewahrte Lebensmittel bleiben so länger frisch.

Betätigen Sie zur Regulierung der Feuchtigkeit den Regler an der Fachoberseite. Mit dem Regler auf der linken Seite wird im Fach eine geringe Luftfeuchtigkeit bewirkt.

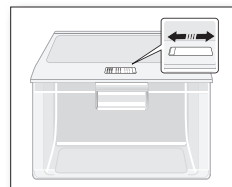

Je weiter Regler nach rechts geschoben wird, umso höher wird Luftfeuchtigkeit im Fach. Mit steigender Anzahl der Lüftungsöffnungen steigt auch proportional die Luftfeuchtigkeit im Fach an.



- Einige Ausstattungsoptionen wie der Wassertank oder das Getränkefach können je nach Modell von der Beschreibung abweichen oder für das entsprechende Modell nicht verfügbar sein.
- Um noch mehr Platz zu schaffen, können Sie den Wassertank abnehmen **1** Dies hat keine Auswirkungen auf die thermischen und mechanischen Eigenschaften. Das angegebene Fassungsvermögen für das Kühlteil bezieht sich das Volumen, wenn diese Teile herausgenommen sind.

VERWENDEN DES VARIABLEN FACHBODENS

Dank des variablen Fachbodens kann hohes Kühlgut oder Behälter/Flaschen auf dem darunterliegenden Fachboden abgestellt werden.

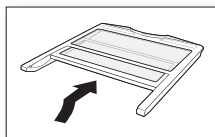

1. Dazu die Fachbodenhälfte vorsichtig unter die andere hintere Hälfte schieben.
2. Ziehen Sie die Hälfte einfach wieder heraus, wenn Sie den gesamten Fachbodenplatz nutzen wollen.

VERWENDEN DER MINIBAR

Drücken Sie zum Öffnen der Minibar auf deren oberen Rand.

Bedienung des antikondensationsschalters

Bei hoher Luftfeuchtigkeit der Raumluft kann sich Kondenswasser auf der Getränkestation und dem Spender bilden. Schalten Sie den Anti-Kondensationsschalter ein, bis sich das Kondenswasser verflüchtigt hat, und schalten Sie den Schalter dann wieder aus.

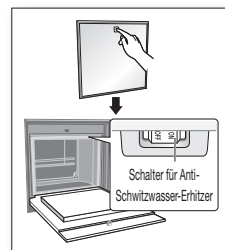

Die Ausstattungsoption Minibar ist je nach Modell verfügbar.

BENUTZEN DES WASSERSPENDERS

Wasser einfüllen

Sie können den Wassertank direkt an seinem Platz an der Geräteinnenseite nachfüllen oder den Tank abnehmen und dann nachfüllen.

Methode 1

Füllen Sie das Wasser durch das Füllloch an der Tankoberseite nach. Bei zu schnellem Nachfüllen kann der Tank überlaufen.



Methode 2

1. Lösen Sie Tankdeckelverriegelung an beiden Seiten und nehmen Sie den Tankdeckel ab.
2. Füllen Sie Wasser in den Tank nach.

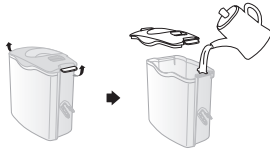

Der Wasserbehälter darf ausschließlich mit Wasser befüllt werden.

Wasser am Wasserspender zapfen

Halten Sie Ihr Glas unter die Wasserausgabe und drücken Sie vorsichtig mit dem Glas gegen den Hebel des Wasserspenders. Ein blaues Licht leuchtet auf, wenn Sie den Hebel drücken.



- Achten Sie darauf, dass Sie das Glas richtig unter den Spender halten, damit das Wasser nicht daneben spritzt.
- Die Ausstattungsoption Wassertank ist je nach Modell verfügbar.

EINBAUTEILE HERAUSNEHMEN

Abnehmbare Kühlbox

Ziehen Sie die Kühlbox vollständig nach vorn, dann vorsichtig anheben und abnehmen.

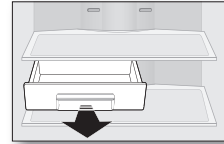

Fachböden

Heben Sie die Fachböden vorsichtig mit beiden Händen an, dann nach vorn ziehen. (Glasfachboden/Variablem Fachboden)

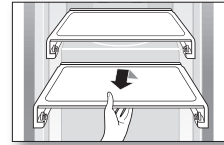

Schubfächer

Ziehen Sie die Schubfächer vollständig nach vorn, dann vorsichtig anheben und abnehmen. (Kunststoffschubfach/Feuchtfach)

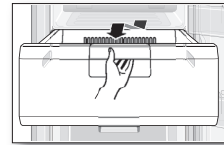

Türflaschenhalter

Fassen Sie den Türflaschenhalter mit beiden Händen an, dann vorsichtig anheben und abnehmen.

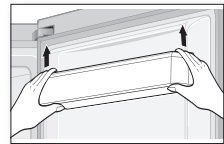

Wassertank

Fassen Sie den Wassertank mit beiden Händen an, dann vorsichtig zu sich heranziehen und abnehmen.



Die Ausstattungsoption Wassertank ist je nach Modell verfügbar.

Minibar

1. Nehmen Sie das Türfach oben an der Minibar ab.
2. Drücken Sie mit beiden Händen links und rechts am unteren Teil der Minibar, diese dann leicht anheben und abnehmen.

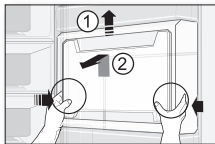

 Die Ausstattungsoption Minibar ist je nach Modell verfügbar.

Geruchsfilter

Drücken Sie in Pfeilrichtung am Griff und ziehen Sie den Deckel ab.

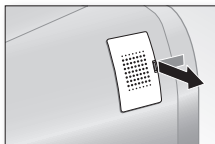

 Beste Energieeffizienz ist bei diesem Gerät gewährleistet, wenn Sie alle Fächer, Körbe und Schübe, wie in der Abbildung auf Seite (11) dargestellt, in ihrer ursprünglichen Position lassen.

KÜHLSCHRANK REINIGEN

 **WARNUNG** Benutzen Sie kein Benzin, Lösungsmittel oder Clorox™ zur Reinigung. Dies könnte die Oberflächen des Geräts beschädigen und einen Brand zur Folge haben.

 **ACHTUNG** Besprühen Sie das Gerät nicht mit Wasser, solange es am Netz angeschlossen ist, da dies einen elektrischen Schlag verursachen kann. Reinigen Sie das Gerät nicht mit Benzol, Lösungsmittel oder Kfz-Reinigungsmittel. Es besteht Brandgefahr.

LAMPE DER INNENBELEUCHTUNG AUSWECHSELN

Verständigen Sie zum Auswechseln einer LED-Lampe immer den Kundendienst.

fehlersuche

PROBLEM	LÖSUNG
Das Gerät funktioniert nicht oder die Temperatur im Geräteinnern ist zu hoch.	<ul style="list-style-type: none"> • Prüfen Sie, ob der Netzstecker richtig eingesteckt ist. • Ist die Temperatureinstellung am Bedienfeld korrekt? • Ist das Gerät direkter Sonneneinstrahlung ausgesetzt oder befindet es sich in der Nähe von Wärmequellen? • Befindet sich das Gerät mit seiner Rückseite zu dicht an der Wand?
Vom Gerät kommen nicht gewöhnliche Geräusche.	<ul style="list-style-type: none"> • Prüfen Sie, ob das Gerät stabil und eben steht. • Befindet sich das Gerät mit seiner Rückseite zu dicht an der Wand? • Befinden sich Fremdkörper hinter oder unter dem Gerät? • Kommt das Geräusch vom Motor/Kompressor des Geräts? • Ein tickendes Geräusch kann aus dem Geräteinnern heraus zu hören sein. Diese Geräusche entstehen, wenn sich die Zubehörteile im Geräteinnern ausdehnen oder zusammenziehen.
Die vorderen Ecken und Seiten des Gerätes sind warm und Kondenswasser bildet sich.	<ul style="list-style-type: none"> • Zur Vermeidung von Kondenswasserbildung sind die vorderen Geräteecken mit wärmedämmenden Rohren ausgestattet. Bei ansteigender Raumtemperatur können diese keine ausreichende Wirkung mehr haben. Dies ist keine anormale Erscheinung. • Bei sehr hoher Luftfeuchtigkeit kann sich Kondenswasser an der Geräteaußenseite bilden, wenn die in der Luft enthaltene Feuchtigkeit mit der kalten Geräteoberfläche in Kontakt kommt.
Im Geräteinnern ist ein Blubbern zu hören.	<ul style="list-style-type: none"> • Dies wird durch das Kältemittel im Kühlkreislauf des Geräts verursacht.
Starke Geruchsentwicklung im Gerät.	<ul style="list-style-type: none"> • Befinden sich verdorbene Lebensmittel im Kühlschrank? • Achten Sie darauf, dass Sie Lebensmittel mit starker Geruchsentwicklung (z. B. Fisch) luftdicht verpacken. • Reinigen Sie Ihr Gerät regelmäßig und werfen Sie verdorbene oder überlagerte Lebensmittel weg.
Reifschicht an den Geräteinnenseiten.	<ul style="list-style-type: none"> • Sind die Luftströmungsöffnungen im Gerät eventuell durch Kühlgut verdeckt? • Lassen Sie genügend Platz zwischen den eingelagerten Lebensmitteln, um eine korrekte Luftströmung zu gewährleisten. • Ist die Tür korrekt geschlossen?
Kondenswasserbildung an der Geräteinnenseite und am Gemüse.	<ul style="list-style-type: none"> • Lebensmittel mit hohem Wassergehalt sind bei hoher Luftfeuchtigkeit unverpackt bzw. unverdeckt eingelagert worden oder die Gerätetür stand über längere Zeit offen. • Bewahren Sie die Lebensmittel stets zugedeckt/verpackt oder in luftundurchlässigen Behältern auf.

Montagebauteil

Zusammenbau des Gerätes

Samsung Modelle, deren Modellnummer mit R Z**,RR** beginnt, können nebeneinander aufgestellt werden. Weitere Hinweise z. B. zur Farbe und zum Dekor erhalten Sie bei Ihrem Händler.

Beachten Sie beim Aufstellen nebeneinander die folgenden Punkte.

- Für eine optimale Leistung sollte der Kühlschrank auf der rechten Seite aufgestellt werden.
- Beim Aufstellen sollten die angegebenen Abstände eingehalten und die ABSTANDHALTER im Montagebausatz verwendet werden. (Option)
- Kühlschrank und Gefrierfach sollten auf gleicher Höhe aufgestellt werden, wie auf Seite 9 beschrieben.

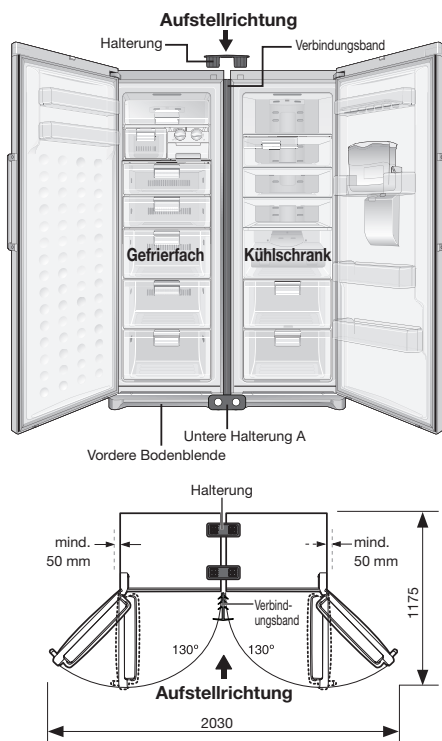

Erforderliche Werkzeuge

Halterung	Verbindungsband	Untere Halterung A, B	Schrauben

Aufstellen des Gerätes

Stellen Sie sicher, dass die Stromversorgung beider Geräte unterbrochen wurde.

1. Zwischen Kühlschrank und Gefrierfach sollte ein Abstand von etwa 5 bis 7 mm eingehalten werden.
2. Lösen Sie die Schrauben und nehmen Sie die vorderen Bodenblenden am Kühlschrank und am Gefrierfach ab.

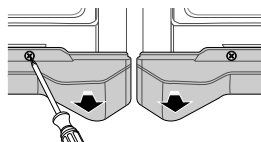

3. Nehmen Sie die Schrauben an beiden Geräten ab, befestigen Sie die untere Halterung und ziehen Sie die Schrauben wieder fest.

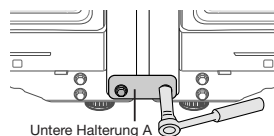

4. Bringen Sie das Verbindungsband zwischen Kühlschrank und Gefrierfach an.

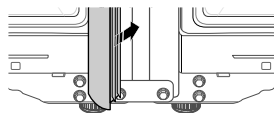

5. Setzen Sie die beiden Halterungen fest auf die Oberseite der Geräte.

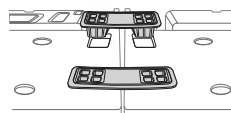

6. Befestigen Sie die vordere Bodenblende an den Geräten.

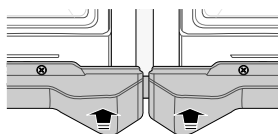

7. Verbinden Sie die untere Befestigung B mit den Schrauben an der Rückseite der Geräte.

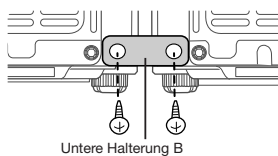

Raumtemperaturbereich (Klimaklassen)

Die Kühl-Gefrier-Kombination ist für einen Betrieb bei Raumtemperaturen entsprechend der auf dem Typenschild angegebenen Klimaklasse ausgelegt.

Klimaklasse	Symbol	Raumtemperaturbereich (°C)
Kalt gemäßigt (subnormal)	SN	+10 bis +32
Warm gemäßigt (normal)	N	+16 bis +32
Suptropisch	ST	+16 bis +38
Tropisch	T	+16 bis +43

-  Die Temperaturen im Geräteinnern werden von verschiedenen Faktoren beeinflusst, wie.B. dem Aufstellort, der Raumtemperatur und wie häufig die Gerätetür geöffnet wird.
Stellen Sie die Temperatur wie angegeben ein, um so diese Faktoren zu kompensieren.

Deutsch



Korrekte Entsorgung von Altgeräten (Elektroschrott)

(In den Ländern der Europäischen Union und anderen europäischen Ländern mit einem separaten Sammelsystem)

Die Kennzeichnung auf dem Produkt, Zubehörteilen bzw. auf der dazugehörigen Dokumentation gibt an, dass das Produkt und Zubehörteile (z. B. Ladegerät, Kopfhörer, USB-Kabel) nach ihrer Lebensdauer nicht zusammen mit dem normalen Haushaltsmüll entsorgt werden dürfen. Entsorgen Sie dieses Gerät und Zubehörteile bitte getrennt von anderen Abfällen, um der Umwelt bzw. der menschlichen Gesundheit nicht durch unkontrollierte Müllbeseitigung zu schaden. Helfen Sie mit, das Altgerät und Zubehörteile fachgerecht zu entsorgen, um die nachhaltige Wiederverwertung von stofflichen Ressourcen zu fördern.

Private Nutzer wenden sich an den Händler, bei dem das Produkt gekauft wurde, oder kontaktieren die zuständigen Behörden, um in Erfahrung zu bringen, wo Sie das Altgerät bzw. Zubehörteile für eine umweltfreundliche Entsorgung abgeben können.

Gewerbliche Nutzer wenden sich an ihren Lieferanten und gehen nach den Bedingungen des Verkaufsvertrags vor. Dieses Produkt und elektronische Zubehörteile dürfen nicht zusammen mit anderem Gewerbemüll entsorgt werden.

Kontakt zu Samsung

Falls Sie Fragen oder Anregungen zu Samsung-Produkten haben,
wenden Sie sich bitte an den Samsung-Kundendienst.

Samsung Electronics GmbH Samsung House
Am Kronberger Hang 65824 Schwalbach/Ts. Deutschland
01805 - SAMSUNG(726-7864 € 0,14/Min)
www.samsung.com



Koelkast gebruiksaanwijzing

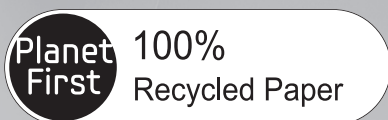

Deze handleiding is gemaakt van 100% gerecycled papier.

Nederlands

wat een mogelijkheden

Hartelijk dank voor de aanschaf van dit Samsung-product.
Voor aanvullende service kunt u uw product registreren op de website:

www.samsung.com/register



Vrijstaand apparaat

veiligheidsinformatie

VEILIGHEIDSINFORMATIE

- Lees, voordat u het apparaat in gebruik neemt, deze gebruiksaanwijzing zorgvuldig door en bewaar ze voor toekomstig gebruik.
- Gebruik dit apparaat uitsluitend voor de doeleinden waarvoor het ontworpen is, zoals beschreven in de gebruiksaanwijzing. Het is niet de bedoeling dat het apparaat wordt gebruikt door mensen (incl. kinderen) met een lichamelijke, zintuiglijke of geestelijke handicap, of met gebrek aan ervaring en kennis, tenzij zij het apparaat gebruiken onder leiding of volgens de aanwijzingen van iemand die verantwoordelijk is voor hun veiligheid.
- Omdat onderstaande instructies over verschillende modellen gaan, kunnen de kenmerken van uw koelkast iets verschillen van de koelkasten die in deze gebruiksaanwijzing zijn beschreven.

Belangrijke veiligheidssymbolen en voorzorgsmaatregelen:

 WAARSCHUWING	Gevaren of onveilige toepassingen die kunnen leiden tot ernstig persoonlijk letsel of de dood.
 VOORZORG	Gevaren of onveilige toepassingen die kunnen leiden tot persoonlijk letsel of materiële schade.
	Probeer dit NIET.
	Demonteer dit NIET.
	Raak dit NIET aan.
	Volg de richtlijnen zorgvuldig op.
	Trek de stekker uit de wandcontactdoos.
	Zorg ervoor dat het apparaat geaard is om elektrische schokken te voorkomen.
	Neem voor hulp contact op met het servicecentrum.
	Noot.

2_ veiligheidsinformatie

Deze waarschuwingssymbolen worden gebruikt ter voorkoming van lichamelijk letsel bij u en anderen. Volg deze zorgvuldig op. Nadat u de gebruiksaanwijzing hebt gelezen, bewaart u deze op een veilige plaats voor toekomstig gebruik.

CE vermelding

Dit product voldoet aan de Low Voltage Directive (2006/95/EC), de Electromagnetic Compatibility Directive (2004/108/EC) en de Eco-Design Directive (2009/125/EC) geïmplementeerd door voorschrift (EC) No 643/2009 van de Europese Unie.

BELANGRIJKE WAARSCHUWINGSSYMBOLEN VOOR INSTALLATIE





WAARSCHUWING



- Plaats de koelkast niet in een vochtige ruimte of op een plaats waar ze nat zou kunnen worden.
 - Beschadiging van de isolatie van elektrische onderdelen kan een elektrische schok of brand veroorzaken.
- Plaats deze koelkast niet in direct zonlicht en stel ze niet bloot aan warmtebronnen, radiatoren of andere hittebronnen.
- Gebruik nooit gasleidingen, telefoondraden of andere potentiële bliksemafleiders voor aarding.
 - Onjuist gebruik van de aardstekker kan leiden tot elektrische schokken.
- Sluit niet meerdere apparaten op hetzelfde meervoudige stopcontact aan. De koelkast moet altijd worden aangesloten op een eigen stopcontact waarvan het voltage overeenkomt met dat van het typeplaatje.
 - Hierdoor is een goede werking verzekerd en wordt overbelasting van de elektriciteitskabels in huis, die bij oververhitting brand kunnen veroorzaken, voorkomen.
- Steek geen stekker in een loszittende wandcontactdoos.
 - Dit kan brand of elektrische schokken veroorzaken.
- Gebruik geen snoer met scheuren of schuurschade over de lengte of aan één van de uiteinden.
- Zorg dat de netkabel niet sterk wordt gebogen en plaats er geen zware producten op.

-  • Deze koelkast dient vóór gebruik, op de juiste wijze volgens de instructies in de gebruiksaanwijzing, te worden aangesloten en geplaatst.
- Steek de stekker op de juiste manier in de wandcontactdoos terwijl het snoer naar beneden hangt.
- Als u de stekker omgekeerd in de wandcontactdoos steekt, kan de draad afbreken. Dit kan brand of elektrische schokken veroorzaken.
- Let erop dat u tijdens het verplaatsen de koelkast niet over het snoer schuift of het snoer op andere wijze beschadigt.
- Dit veroorzaakt brandgevaar.
- Let erop dat de netstekker niet wordt platgedrukt of beschadigd door de achterkant van de koelkast.
- Houd de verpakkingsmaterialen buiten het bereik van kinderen.
- Er bestaat verstikkingsgevaar als kinderen de verpakking over het hoofd trekken.
- Plaats het apparaat zo dat de stekker bereikbaar blijft.

-  • De koelkast moet worden geaard.
- De koelkast moet worden geaard ter voorkoming van lekspanning of elektrische schokken als gevolg van lekstromen van de koelkast.

-  • Als het netsnoer beschadigd is, dient dit onmiddellijk door de fabrikant of het servicecenter vervangen te worden.
- De zekering aan de koelkast moet door een gekwalificeerde technicus of servicebedrijf worden vervangen.
- Als dit niet gebeurt, kan er een elektrische schok optreden of kunnen er mensen gewond raken.

VOORZORGSYMBOLLEN VOORZORG **VOOR INSTALLATIE**

-  • Zorg dat de ventilatieopening in de behuizing of de inbouwstructuur van het apparaat vrij van obstakels blijft.
- Laat het apparaat na installatie 2 uur rusten.

BELANGRIJKE **WAARSCHUWINGSSYMBOLLEN** WAARSCHUWING **VOOR GEBRUIK**

-  • Steek de stekker niet met natte handen in het stopcontact.
- Bewaar geen artikelen boven op het apparaat.

- Wanneer u de deur opent, kunnen deze voorwerpen van de koelkast vallen en persoonlijk letsel en/of materiële schade veroorzaken.
 - Plaats geen bak water boven op de koelkast.
 - Als er water over de koelkast loopt, kan dit leiden tot brand of elektrische schokken.
 - Let erop dat kinderen niet aan de deur gaan hangen. Dit kan ernstig lichamelijk letsel veroorzaken.
 - Let erop dat kinderen niet in de koelkast stappen. Kinderen kunnen in het apparaat opgesloten raken.
 - Steek nooit uw vingers of een voorwerp in de opening van de waterdispenser.
 - Dit kan persoonlijk letsel of materiële schade veroorzaken.
 - Plaats geen vluchtige of licht ontvlambare substanties in de koelkast.
 - Het in de koelkast bewaren van stoffen als benzeen, verdunners, zuivere alcohol, ether, LPG en dergelijke producten geeft explosiegevaar.
 - Bewaar geen medicijnen, chemisch materiaal of andere temperatuurgevoelige producten in de koelkast.
 - Producten die een strikte temperatuurbeheersing vereisen, mogen niet in de koelkast bewaard worden.
 - Plaats of gebruik geen elektrische apparatuur in de koelkast, tenzij deze aanbevolen wordt door de fabrikant.
 - Gebruik, om het ontdooiproces te bespoedigen, geen mechanische apparatuur of andere gereedschappen die niet door de fabrikant worden aanbevolen.
 - Beschadig het koelcircuit niet.
-
-  • Demonteer of repareer de koelkast niet zelf.
 - Dit kan leiden tot brand, storingen en/of persoonlijk letsel.

-  • U moet erop toezien dat kinderen het apparaat niet als speelgoed gebruiken.
- Flessen moeten dicht naast elkaar worden geplaatst, zodat zij er niet uit kunnen vallen.
- Dit product is uitsluitend bestemd voor het bewaren van voedingswaren in een huishoudelijke omgeving.
- Vermijd in geval van gaslekkege open vuur of mogelijke ontstekingsbronnen en ventileer de ruimte waarin het apparaat is geplaatst enkele minuten.
- Gebruik alleen de LED-lampjes die door de fabrikant of het servicecenter zijn geleverd.



• Als u een chemische geur of rook ruikt, trekt u de stekker uit het stopcontact en neemt u contact op met het Samsung Electronics servicecenter.

- Wanneer u problemen hebt met het vervangen van de lamp, neemt u contact op met uw servicecenter.
 - Als het product is uitgerust met een LED-lamp, demonteert het afschermkapje en de LED-lamp dan niet zelf.
- Neem contact op met uw servicecenter.



VOORZORGSYMBOLLEN VOOR GEBRUIK



- Voor een optimaal gebruik van uw koelkast.
 - Leg voedingswaren niet te dicht bij de ventilatieopeningen aan de achterkant van het apparaat, omdat dit de vrije luchtcirculatie in de koelkast kan belemmeren.
 - Verpak de voedingswaren goed of plaats ze in vacuüm dozen voordat u ze in de koelkast legt.
- Vul het waterreservoir, de ijslade, de waterblokjes alleen met drinkbaar water.



- Als de koelkast nat is geworden, trekt u de stekker uit het stopcontact en neemt u contact op met het Samsung Electronics servicecenter.



VOORZORGSYMBOLLEN VOOR REINIGING



- Spuit niet rechtstreeks water tegen de binnen- of buitenkant van de koelkast.
 - Dit kan brand of elektrische schokken veroorzaken.
- Gebruik geen licht ontvlambare gassen in de buurt van de koelkast.
 - Dit kan explosie of brand veroorzaken.
- Spuit reinigingsmiddelen niet rechtstreeks op het display.
 - Afgedrukte letters op het display kunnen loskomen.



- Verwijder vuil of stof tussen de pennen van de stekker. Gebruik nooit een natte of vochtige doek voor het schoonmaken van de stekker, verwijder vreemd materiaal of stof van de contactpennen.

4_ veiligheidsinformatie

- Dit kan brand of elektrische schokken veroorzaken.



- Haal de stekker uit het stopcontact voordat u de koelkast reinigt of reparaties uitvoert.



WAARSCHUWING

BELANGRIJKE WAARSCHUWINGSSYMBOLLEN VOOR VERWIJDERING



- Wanneer u deze of andere koelkasten wilt afvoeren, dienen deuren, deurstrips en veersloten te worden verwijderd, zodat kinderen of dieren er niet in opgesloten kunnen raken. U moet erop toezien dat kinderen het apparaat niet als speelgoed gebruiken.

- Gelieve de verpakkingsmaterialen van dit product op een milieuvriendelijke wijze af te voeren.
- Laat de legplateaus op hun plaats zodat kinderen niet gemakkelijk in het apparaat kunnen klimmen. Controleer, voordat u het apparaat weggooit, of er geen leidingen aan de achterzijde beschadigd zijn.
- R600a of R134a wordt gebruikt als koelmiddel. Raadpleeg het compressoretiket op de achterzijde en het typeplaatje in de koelkast om te controleren welk koelmiddel voor uw koelkast moet worden gebruikt.

Wanneer dit product ontvlambaar gas bevat (koelmiddel R600a), dient u contact op te nemen met de plaatselijke instanties voor een veilige afvalverwerking.

Cyclopentaan wordt gebruikt als geblazen gas voor isolatiedoeleinden.

Voor gassen in isolatiemateriaal is een speciale afvalverwerking vereist.

Neem contact op met de plaatselijke instanties voor de afvalverwerking van dit product.

Controleer, voordat u de apparaten weggooit, of er geen leidingen aan de achterzijde beschadigd zijn. De buizen moeten in de open ruimte worden gesloopt.

- Dit apparaat bevat isobutaan koelmiddel (R600a), een natuurlijk en uiterst milieuvriendelijk gas, dat echter ook brandbaar is. Tijdens het vervoer van het apparaat dient u erop te letten dat geen onderdelen van het koelcircuit beschadigd raken.
- Koelmiddel dat uit de buizen loopt is ontbrandbaar en kan oogletsel veroorzaken. Vermijd in geval van lekkage open vuur of mogelijke ontstekingsbronnen en ventileer de ruimte waarin het apparaat is geplaatst enkele minuten.



• Ter voorkoming van de vorming van een ontvlambaar lucht gasmengsel bij een lek in het koelcircuit, dient de afmeting van de ruimte waarin het apparaat geplaatst wordt, afgestemd te zijn op de gebruikte hoeveelheid koelmiddel. Zet een apparaat dat tekenen van beschadiging vertoont nooit aan. Raadpleeg bij twijfel uw leverancier. De ruimte dient 1 m³ groot te zijn voor iedere 8g R600a koelmiddel in het apparaat. De hoeveelheid koelmiddel in uw apparaat wordt aangegeven op het typeplaatje aan de binnenkant.



AANVULLENDE TIPS VOOR CORRECT GEBRUIK

- In geval van een stroomstoring belt u het plaatselijke energiebedrijf om te vragen hoe lang het gaat duren.
- De meeste stroomstoringen die binnen 1 à 2 uur opgeheven zijn, zullen de temperatuur in de koelkast niet beïnvloeden. U moet echter bij een stroomonderbreking het openen van de deur beperken.
- Wanneer een slot op de koelkast zit, moet de sleutel buiten het bereik van kinderen blijven en niet vlak in de buurt van het apparaat worden opgeborgen.
- Het apparaat functioneert mogelijk slecht (een te hoge temperatuur in de koelkast) wanneer het gedurende langere tijd op een plaats staat met een omgevingstemperatuur die lager is dan gewenst.
- Niet geschikt voor voedingsmiddelen die op lage temperatuur snel aan bederf onderhevig zijn, zoals bananen en meloenen.
- Uw apparaat kan niet aanvroren. U hoeft het niet handmatig te ontdooien, dat gebeurt automatisch.

Tips voor elektriciteitsbesparing

- Plaats de koelkast in een koele, droge ruimte met voldoende ventilatie. Zorg ervoor dat de koelkast niet in de volle zon staat en plaats hem nooit te dicht naast een warmtebron (zoals een radiator bijvoorbeeld).
- Blokkeer nooit de ventilatieopeningen of roosters van de koelkast.
- Laat warme voedingswaren afkoelen, alvorens deze in de koelkast te leggen.
- Plaats ingevroren voedingswaren in de koelkast om te ontdooien. U kunt de lage temperatuur van de ingevroren producten gebruiken om de andere voedingswaren in de koelkast af te koelen.
- Laat de koelkastdeur niet te lang open wanneer u voedsel uit de koelkast haalt of erin legt. Hoe korter u de deur openlaat, des te minder ijs zich in de vriezer zal vormen.
- Reinig de achterzijde van de koelkast regelmatig. Stof doet het energieverbruik toenemen.
- Stel geen koudere temperatuur in dan nodig is.
- Zorg voor voldoende luchtafvoer aan de onderzijde en de achterwand van de koelkast. Sluit geen luchtopeningen af.
- Plaats de koelkast zo dat er vrije ruimte is aan de rechter-, linker-, achter- en bovenzijde. Het stroomverbruik neemt hierdoor af, wat kosten bespaart.

inhoud

UW KOELKAST INSTALLEREN	6
UW KOELKAST BEDIENEN	10
PROBLEMEN OPLOSSEN	14
UW KOELKAST INSTALLEREN	15

uw koelkast installeren

VOORBEREIDINGEN VOOR DE INSTALLATIE VAN DE KOELKAST

Gefeliciteerd met de aankoop van deze Samsung koelkast. Wij hopen dat u zult genieten van de innovatieve eigenschappen en functies die dit nieuwe apparaat te bieden heeft.

- Deze koelkast dient vóór gebruik, op de juiste wijze volgens de instructies in de gebruiksaanwijzing, te worden aangesloten en geplaatst.
- Gebruik dit apparaat uitsluitend voor de doeleinden waarvoor het ontworpen is, zoals beschreven in de gebruiksaanwijzing.
- Wij raden nadrukkelijk aan om onderhoud uit te laten voeren door een gekwalificeerde vakman.
- Gelieve de verpakkingsmaterialen van dit product op een milieuvriendelijke wijze af te voeren.



Trek de stekker uit het stopcontact voordat u de binnenvierlichting van de koelkast vervangt.

- Er bestaat kans op elektrische schokken.

De beste plaats kiezen voor de koelkast

- Een plaats waar uw koelkast niet wordt blootgesteld aan direct zonlicht.
- Een plaats met een vlakke ondergrond.
- Een plaats met voldoende ruimte voor het openen van de koelkastdeur.
- Laat rechts, links, achter en boven de levensmiddelen voldoende ruimte voor luchtcirculatie. Het interne koelsysteem kan harder moeten werken indien er in de koelkast niet genoeg ruimte is.
- Zorg ervoor dat het apparaat bij onderhoud of service vrij beweegbaar is.

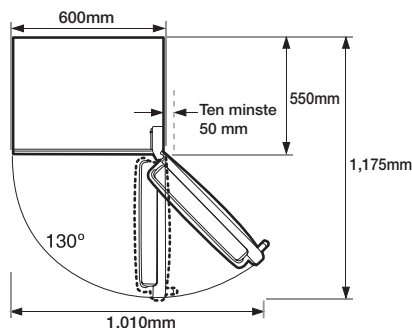
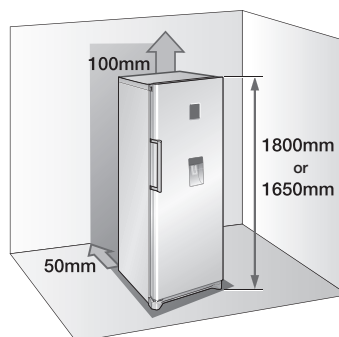

- De hoogte van het product kan variëren afhankelijk van de modellen.
- Zorg dat er links, rechts, achter en boven de koelkast voldoende ruimte is. Dit helpt het energieverbruik en uw energierekening laag te houden.
- Plaats de koelkast niet op een plaats waar het kouder wordt dan 10°C.



Trek de kast bij het aansluiten, onderhouden of reinigen achter de koelkast recht naar voren en zet ze recht weer naar achter, nadat u klaar bent. Let erop dat uw vloer bestand is tegen een volgeladen koelkast.

DE KOELKASTDEUR OMKEREN



Alvorens u de koelkastdeur omkeert, moet u de stekker van de koelkast uit het stopcontact trekken.

Als deze handeling wordt verricht door de afdeling 'After sales', valt ze niet onder de garantie.

Benodigd gereedschap (Niet bijgeleverd)

Phillips schroevendraaier (+)	Platte schroevendraaier (-)	10mm Inbussleutel (voor bouten)

8mm Inbussleutel (voor bouten)	Moersleutel (Voor de scharnierschacht)	Inbussleutel (voor onderste scharnieras)

1. Verwijder de 2 schroeven boven aan de koelkast.

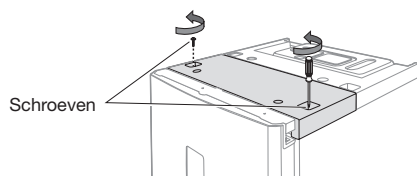

2. Verwijder de plastic kap en koppel de draad los die ermee verbonden is.

Nadat u de plastic kap hebt verwijderd, controleert u de delen voor het omkeren van de deur.

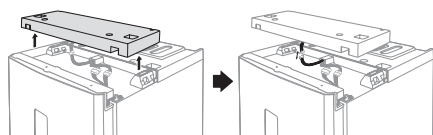

Pas op dat u de elektrische draden niet beschadigt bij het verwijderen van de plastic kap.

3. Koppel de draden los en verwijder vervolgens de 3 bouten.

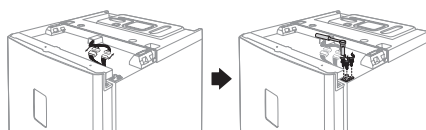

Zorg ervoor dat de stekker van de koelkast uit het stopcontact is voordat u aan de elektrische draden komt.

4. Haal de deur van het onderscharnier door ze voorzichtig recht op te tillen.

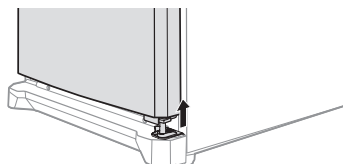

De deur van de koelkast is zwaar; pas op dat u zich niet verwondt bij het verwijderen van de deur van de koelkast.

5. Verwijder de 2 schroeven en neem de voorplint weg.

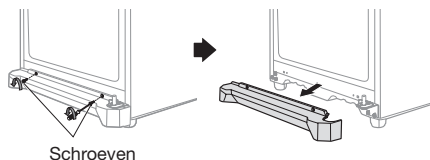

6. Schroef de 3 bouten van het scharnier los en de 3 bouten onderaan links van de voorplint waar het verwijderde scharnier is bevestigd.

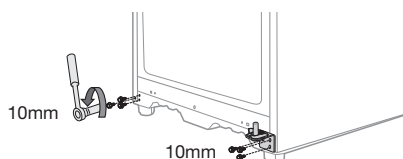

installatie_7

7. Schroef de bout los om het metalen stuk te verwijderen. Verwijder de scharnieras met de inbusleutel en zet de scharnieras en het metalen stuk aan de andere kant.

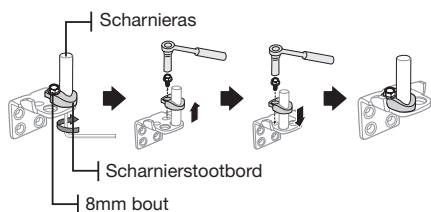

8. Bevestig het scharnier onderaan links van de koelkast, waar in stap 6 bouten zijn verwijderd. Schroef de verwijderde bouten onderaan rechts van de koelkast vast. U hebt ze misschien nog nodig in de toekomst.

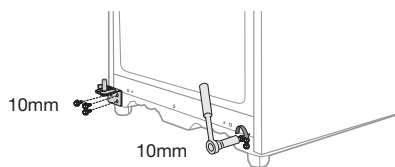

9. Verwijder de schroeven onderaan links en rechts van de koelkastdeur. Verplaats de deurstop van rechts naar links.

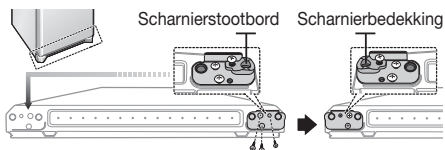

10. Verwijder de beschermkap van de draad boven aan de koelkastdeur om de draden te verplaatsen.

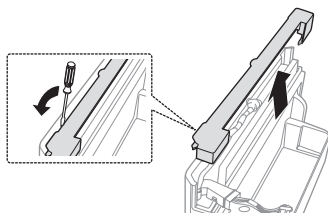

8_ installatie

11. Verwijder het scharnier van de koelkastdeur. Neem de rechterscharnierkap weg en haal de draden uit de scharnierkap.

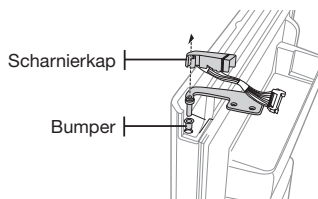

Pas op dat u de elektrische draden niet beschadigt bij het verwijderen van de plastic kap.

12. Verwijder de scharnieras met de inbusleutel, draai het scharnier om en maak de scharnieras weer vast.

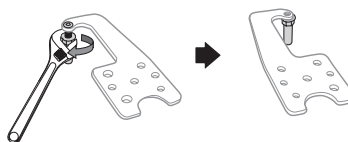

13. Bevestig het scharnier weer op de koelkastdeur door stap 11 in omgekeerde volgorde uit te voeren. Let erop dat u de linkerscharnierkap gebruikt die u onder de verwijderde plastic afschermkap uit stap 2 kunt vinden. Nadat u het scharnier, de draden en de scharnierkap weer hebt geassembleerd, verplaatst u het geheel van rechts naar links.

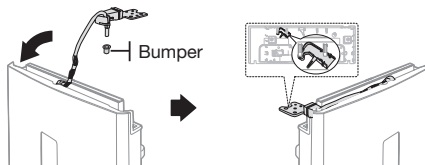

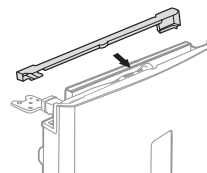

14. Nadat u het scharnier hebt omgeschakeld, sluit u het met de draadbedekking boven op de deur van de koelkast.

"Cover Wire Door R" is in de verpakking meegeleverd.

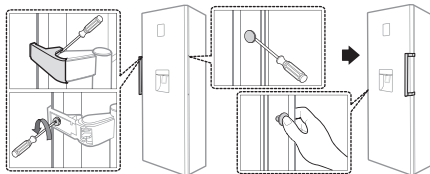

15. Verplaats de hendel van de linkerkant naar de rechterkant. (Let erop dat u de rechterkant met losse kappen bedekt.)



-  Of de hendels een kap hebben hangt af van de modellen.

16. Bevestig de voorplint en plaats de koelkastdeur voorzichtig weer op haar plaats.

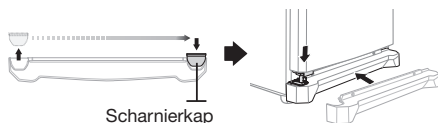

17. Draai de 3 bouten weer vast en koppel de draden weer aan.

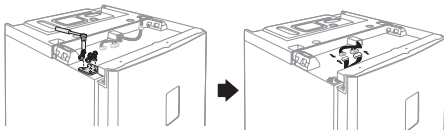

Zorg ervoor dat de stekker van de koelkast uit het stopcontact is voordat u aan de elektrische draden komt.

18. Verbind de draad met de plastic afdekkap en plaats de kap terug op haar oorspronkelijke plaats.

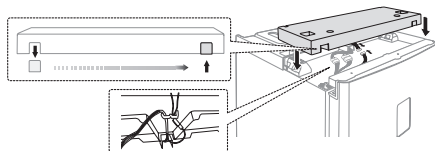

19. Draai de 2 schroeven weer vast op hun plaats.

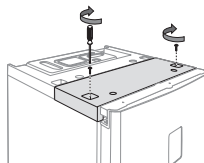

20. Maak de afdichtingen van koelkast- en vriezerdeur los en bevestig ze nadat u ze 180° heeft gedraaid.

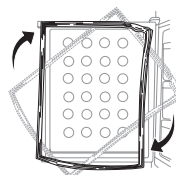

- Controleer, nadat u de deuren hebt omgedraaid, of de afdichtingen van koelkast- en vriezerdeur goed zitten. Als dit niet het geval is, kan er een ruis ontstaan of zich condens vormen, wat invloed heeft op het functioneren van de koelkast.

DE KOELKAST WATERPAS ZETTEN

Als het apparaat vooraan ietwat hoger staat dan achteraan, kan de deur gemakkelijker worden gesloten en geopend. Draai de verstelpoten met de wijsers van de klok mee om de koelkast hoger te plaatsen en tegen de wijsers van de klok in om ze te laten zakken.

Geval 1) Het apparaat helt over naar links.

- Draai de linkerverstelpoot in de richting van de pijl tot het apparaat waterpas staat.

Geval 2) Het apparaat helt over naar rechts.

- Draai de rechtterverstelpoot in de richting van de pijl tot het apparaat waterpas staat.

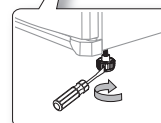
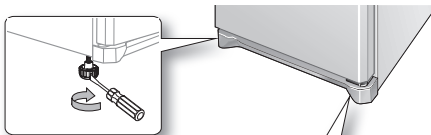

uw koelkast bedienen

HET BEDIENINGSPANEEL CONTROLEREN

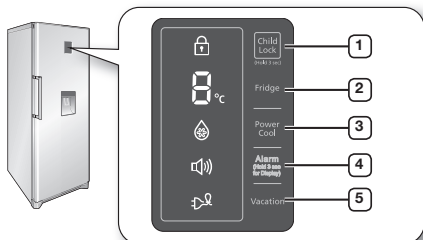

 Telkens u op de knop drukt, zal een korte pieptoon weerklinken.

HET BEDIENINGSPANEEL GEBRUIKEN

① Kinderslot

Houd de Kinderslot knop 3 seconden ingedrukt om de Kinderslotfunctie in te schakelen. De kinderslotindicator gaat branden en alle knoppen op het bedieningspaneel worden geblokkeerd. Om de kinderslotfunctie uit te schakelen, houdt u de Kinderslot knop opnieuw 3 seconden ingedrukt.



② Fridge

Druk op de Fridge knop om de gewenste temperatuur in te stellen tussen 1°C en 7°C.

De standaardtemperatuur is ingesteld op 3°C en telkens u op de Fridge knop drukt, zal de temperatuur dienovereenkomstig wijzigen. De temperatuurindicator geeft de gewenste temperatuur aan.

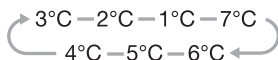

Wanneer de temperatuur is ingesteld, zal de temperatuurindicator de huidige temperatuur in de koelkast aangeven.

Als de huidige temperatuur hoger is dan 9°C, zal de temperatuurindicator 9°C weergeven.

10_ bediening

③ Power Cool

Druk op de Power Cool knop om de Power Cool functie in te schakelen. De Power Cool-indicator gaat branden en de koelkast zal de tijd versnellen die nodig is om producten in de koelkast af te koelen. De Power Cool-functie blijft 2u.30 actief voor de snelle afkoeling van de koelkast. Om de Power Cool-functie uit te schakelen, drukt u opnieuw op de Power Cool knop.



 De Power Cool-functie kan niet worden gebruikt in combinatie met de Vakantiefunctie. Wanneer de Vakantiefunctie geselecteerd wordt, wordt de Power Cool-functie automatisch uitgeschakeld.

④ Alarm

1. Alarm

Druk op de Alarm knop om de alarmfunctie in te schakelen. De alarmindicator gaat branden en een geluidssignaal zal aangeven wanneer de koelkastdeur langer dan 2 minuten blijft openstaan. Om de alarmfunctie uit te schakelen, drukt u opnieuw op de Alarm knop.



2. Display uit

De temperatuurweergave staat standaard uit. Om de temperatuurweergave aan of uit te schakelen, drukt u 3 seconden op de alarmknop.

⑤ Vacation

Druk op de Vacation knop om de vakantiefunctie in te schakelen. De vakantie-indicator gaat branden en de koelkast stelt de temperatuur in op 15°C, zodat zo weinig mogelijk energie wordt verbruikt tijdens uw afwezigheid (bijvoorbeeld vakantie of zakenreis). De koelkast blijft evenwel vrij van bacteriën en geur.



 • De vakantiefunctie wordt automatisch uitgeschakeld als u de Power Cool-functie inschakelt of u de temperatuur aanpast terwijl de vakantiefunctie ingeschakeld is.

- Zorg ervoor dat u de voedingsmiddelen uit de koelkast haalt voor u de Vakantiefunctie gebruikt.

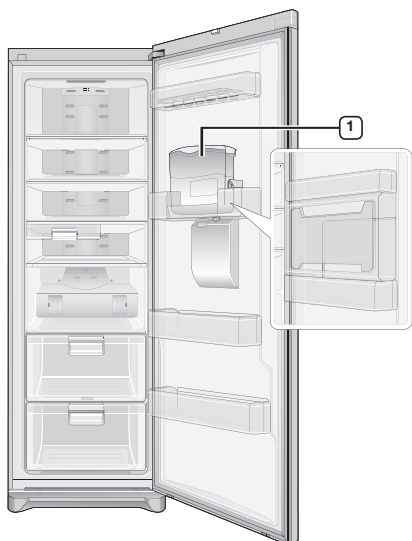

- Sommige functies, zoals het waterreservoir en het drankstation, kunnen afwijken en zijn voor sommige modellen niet te verkrijgen.
- Voor meer ruimte kunt u het waterreservoir **1** verwijderen. Dit heeft geen invloed op de mechanische en temperatuurkenmerken. Het aangegeven opslagvolume van de koelkast is berekend zonder deze onderdelen.

HET OPVUWBARE LEGPLATEAU GEBRUIKEN

U kunt het opvouwbare legplateau inschuiven als u op het legplateau eronder hogere recipiënten of producten wilt plaatsen.

1. Til het legplateau iets op en schuif het in.
2. U kunt het legplateau gewoon weer uitschuiven als u het volledig wilt gebruiken.

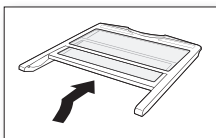

DE VOCHTLADE GEBRUIKEN

U kunt de vochtlade gebruiken om de vochtigheid te controleren van producten die zeker vers moeten blijven.

Gebruik de hendel voor de vochtregeling boven aan de lade om de vochtigheid te regelen. Zet de hendel naar links voor een lage vochtigheidsgraad in de lade. Zet de hendel naar rechts voor een hoge vochtigheidsgraad. Hoe meer openingen, hoe hoger de vochtigheidsgraad in de lade.

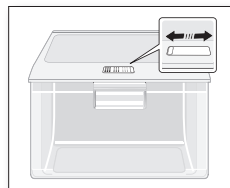

DE HOME BAR GEBRUIKEN

Om de home bar te openen, duwt u op het bovenste gedeelte ervan.

De antizweet verwarming schakelaar gebruiken

Indien de vochtigheid binnen erg hoog is, kan zich zweet vormen rond het drankstation & verdeler. Draai de Antizweet verwarming schakelaar om het zweet te verwijderen en draai de schakelaar uit zodra het zweet verdwijnt.

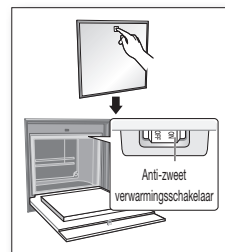

De home bar is voor sommige modellen niet te verkrijgen.

DE WATERDISPENSER GEBRUIKEN

Het water bijvullen

U kunt water bijvullen terwijl het waterreservoir zich in de koelkast bevindt of u kunt het waterreservoir verwijderen om het water bij te vullen.

Methode 1

Vul het water bij via de opening boven aan het waterreservoir. Als u te snel giet, kan het water overlopen.



Methode 2

1. Ontgrendel het waterreservoir aan beide kanten om het deksel van het reservoir te verwijderen.
2. Vul het waterreservoir met water.

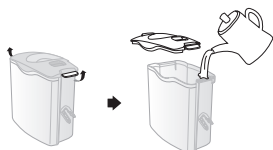

Doe alleen water in de watertank.

VOORZORG

Water uit de dispenser schenken

Plaats een glas onder de wateruitgang en druk voorzichtig met uw glas tegen de waterdispenserhendel. Wanneer u tegen de hendel duwt, gaat een blauw lampje branden.



- Let erop dat het glas zich onder de dispenser bevindt om te voorkomen dat het water eruit spat.
- De waterdispenser is voor sommige modellen niet te verkrijgen.

DE ONDERDELEN VERWIJDEREN

Verwijderbare koelbox

Verwijder de koelbox door hem volledig uit de koelkast te trekken en iets op te tillen.

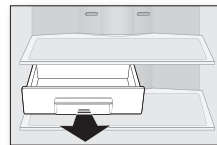

Legplateaus

Til de legplateaus met beide handen iets op en trek ze naar u toe. (Glazen legplateau/Opvouwbaar legplateau)

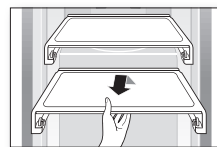

Laden

Verwijder de laden door ze volledig uit de koelkast te trekken en iets op te tillen. (Plastic lade/Vochtlade)

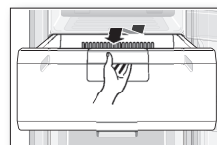

Deurvak voor literpakken

Verwijder de deurvakken voor literpakken door ze met beide handen stevig vast te nemen en ze iets op te tillen.

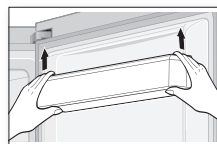

Waterreservoir

Verwijder de waterreservoirs door het deurvak met beide handen stevig vast te nemen, het iets op te tillen en naar u toe te rekken.



Het waterreservoir is voor sommige modellen niet te verkrijgen.

Home bar

1. Verwijder het deurvak dat zich boven de home bar bevindt.
2. Druk met beide handen onderaan links en rechts op de home bar en til hem op om hem te openen.

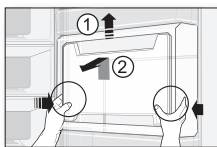

 De home bar is voor sommige modellen niet te verkrijgen.

Deodorizer

Duw de hendel in de richting van de pijl en verwijder de kap.

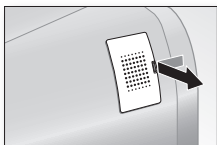

 Dit product gaat het meest efficiënt met energie om als u alle schappen, laden en manden op de oorspronkelijke positie laat, zoals weergegeven in de illustratie op pagina (11).

DE KOELKAST REINIGEN



WAARSCHUWING

Geen benzeen, verdunner of bleekmiddel voor het reinigen gebruiken. Deze producten kunnen het oppervlak beschadigen en brandgevaar opleveren.



VOORZORG

Spuut geen water tegen de koelkast als de stekker in het stopcontact zit. Dit kan elektrische schokken veroorzaken. Reinig de koelkast niet met benzeen, verdunner of autoreinigingsmiddel vanwege brandgevaar.

LAMP VERVANGEN

 Wanneer u een LED-lampje wilt vervangen, neemt u contact op met de onderhoudsdienst.

problemen oplossen

PROBLEEM	OPLOSSING
Het apparaat functioneert niet of de temperatuur is te hoog.	<ul style="list-style-type: none"> • Controleer of de stekker goed in het stopcontact zit. • Is de temperatuurregeling op het frontpaneel correct ingesteld? • Staat het apparaat in direct zonlicht of in de buurt van warmtebronnen? • Staat de achterkant van het apparaat te dicht bij de muur?
Ik hoor vreemde geluiden.	<ul style="list-style-type: none"> • Controleer of het apparaat op een stabiele en vlakke ondergrond staat. • Staat de achterkant van het apparaat te dicht bij de muur? • Liggen er vreemde voorwerpen achter of onder het apparaat? • Komt het geluid van de compressor in het apparaat? • U hoort een tikkend geluid in het apparaat; dit is normaal. Dit komt door het samentrekken of uitzetten van de verschillende onderdelen.
De voorste hoeken en zijkanten van het apparaat zijn warm; er treedt condensvorming op.	<ul style="list-style-type: none"> • In de voorste hoeken van het apparaat bevinden zich hittebestendige buizen om condensvorming te vermijden. Wanneer de omgevingstemperatuur stijgt, functioneren ze mogelijk niet altijd doeltreffend. Dit is evenwel niet abnormaal. • Bij heel vochtige weersomstandigheden kan zich condens vormen op het buitenoppervlak van het apparaat, wanneer het vocht in de lucht in contact komt met het koele oppervlak van het apparaat.
Ik hoor vloeistof borrelen in het apparaat.	<ul style="list-style-type: none"> • Dit is het koelmiddel dat de binnenkant van het apparaat koelt.
Er hangt een onaangename geur in het apparaat.	<ul style="list-style-type: none"> • Bevinden zich bedorven voedingsmiddelen in de koelkast? • Let erop dat sterk ruikende voedingswaren (bijvoorbeeld: vis) luchtdicht worden verpakt. • Maak uw koelkast regelmatig schoon en gooi bedorven of verdacht voedsel weg.
De wanden van het apparaat vriezen aan.	<ul style="list-style-type: none"> • Worden de luchtuitlaten geblokkeerd door voedingswaren in de koelkast? • Leg de voedingswaren zo ver mogelijk uit elkaar om de ventilatie te bevorderen. • Is de deur volledig gesloten?
Er is condensvorming op de binnen wand van het apparaat en rond de groenten.	<ul style="list-style-type: none"> • Voedingswaren met een hoog watergehalte zijn onafgedekt opgeslagen met een hoge vochtigheidsgraad of de deur is te lang blijven openstaan. • Sla de voedingsmiddelen afgedekt of in afgesloten recipiënten op.

Installatiedeel

De producten samen installeren



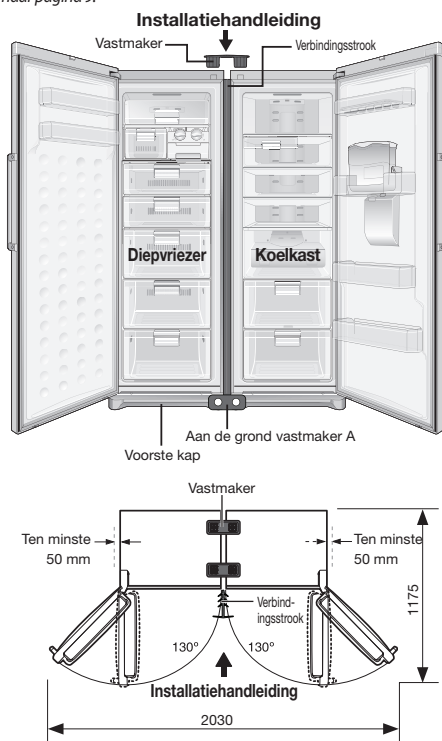

Zij-aan-zijcombinatie mogelijk met Samsungmodellen die beginnen met RZ**, RR**.

Vraag in de winkel s.v.p. naar details zoals kleur en ontwerp. Voor een zij-aan-zij-opstelling moet u op het volgende letten.

- Plaats de koelkast rechts voor de beste prestatie
- Voor een volmaakt einde zorgt u voor de volgende verrekening en installeert u SPACERS die u in de installatiedoos vindt. (Afhankelijk van het koelkast model)
- Maak de hoogte van de koelkast en de vriezer gelijk onder verwijzing naar pagina 9.



Vereist gereedschap

			
Vastmaker	Verbindingsstrook	Aan de bodem vastmaker A, B	Schroeven

Hoe het product te installeren

Zorg ervoor dat de stroom voor beide producten uit staat

1. Houd de afstand tussen koelkast en diepvriezer ongeveer 5~7 mm.
2. Verwijder de voorste kap van zowel koelkast als vriezer door de schroeven te verwijderen.

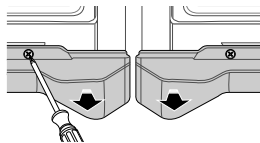

3. Verwijder de schroef van elk van de producten en maak ze weer vast nadat u het geheel aan de bodem hebt vastgezet.

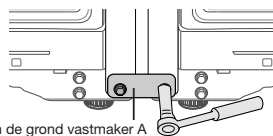

4. Zet de verbindingsstrook tussen de koelkast en de vriezer.

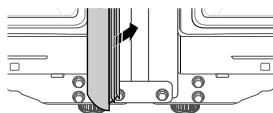

5. Bevestig twee vastmakers stevig boven op de producten.

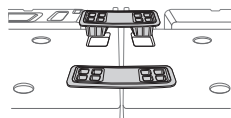

6. Plaats de voorste kap terug op beide producten.

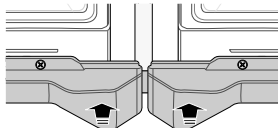

7. Verbind de bodemvastmaker B met schroeven aan de achterkant van het product.

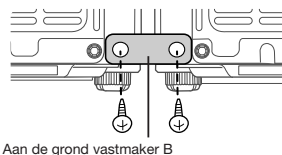

Ambient Room Temperature Limits

Deze koelkast is ontworpen om in omgevingstemperatuur te functioneren gespecificeerd in de temperatuurklasse aangegeven op het typeplaatje.

Klasse	Symbol	Bereik omgevingstemperatuur (°C)
Uitgebreid gematigd	SN	+10 tot +32
Gematigd	N	+16 tot +32
Subtropisch	ST	+16 tot +38
Tropisch	T	+16 tot +43

-  Interne temperaturen kunnen worden beïnvloed door factoren als de plaats van de koelkast, de omgevingstemperatuur en hoe vaak de koelkast geopend en gesloten wordt.
Pas de temperatuur zover aan als nodig is om deze factoren te compenseren.

Netherlands

Correcte verwijdering van dit product (elektrische & elektronische afvalapparatuur)



Dit merkteken op het product, de accessoires of het informatiemateriaal duidt erop dat het product en zijn elektronische accessoires (bv. lader, headset, USB-kabel) niet met ander huishoudelijk afval verwijderd mogen worden aan het einde van hun gebruiksduur.

Om mogelijke schade aan het milieu of de menselijke gezondheid door ongecontroleerde afvalverwijdering te voorkomen, moet u deze artikelen van andere soorten afval scheiden en op een verantwoorde manier recyclen, zodat het duurzame hergebruik van materiaalbronnen wordt bevordert.

Huishoudelijke gebruikers moeten contact opnemen met de winkel waar ze dit product hebben gekocht of met de gemeente waar ze wonen om te vernemen waar en hoe ze deze artikelen milieuvriendelijk kunnen laten recyclen.

Zakelijke gebruikers moeten contact opnemen met hun leverancier en de algemene voorwaarden van de koopovereenkomst nalezen. Dit product en zijn elektronische accessoires mogen niet met ander bedrijfsafval voor verwijdering worden gemengd.

NETHERLANDS

TEL. 0900-SAMSUNG (0900-7267864) (0,10/Min)

www.samsung.com/nl

Samsung Electronics Benelux B.V. Olof Palmestraat 10, Delft postbus 681, 2600 AR Delft

LUXEMBURG

TEL. 261 03 710

www.samsung.com/lu

Samsung Electronics Benelux B.V. Medialaan 501800 Vilvoorde Belgium

BELGIUM

TEL. 0032 (0)2 201 24 18

www.samsung.com/be (Dutch) www.samsung.com/be_fr (French)

Samsung Electronics Benelux B.V. Medialaan 50,1800 Vilvoorde2

Code No. DA99-01950C REV(1.0)