



Thinking of you
Electrolux



ESF6510LOW
ESF6510LOX

FR LAVE-VAISSELLE	NOTICE D'UTILISATION	2
DE GESCHIRRSPÜLER	BENUTZERINFORMATION	20
HU MOSOGATÓGÉP	HASZNÁLATI ÚTMUTATÓ	37
RO MAȘINĂ DE SPĂLAT VASE	MANUAL DE UTILIZARE	52
UK ПОСУДОМИЙНА МАШИНА	ІНСТРУКЦІЯ	67

SOMMAIRE

1. INSTRUCTIONS DE SÉCURITÉ	3
2. DESCRIPTION DE L'APPAREIL	5
3. BANDEAU DE COMMANDE	6
4. PROGRAMMES	7
5. OPTIONS	8
6. AVANT LA PREMIÈRE UTILISATION	9
7. UTILISATION QUOTIDIENNE	12
8. CONSEILS	14
9. ENTRETIEN ET NETTOYAGE	15
10. EN CAS D'ANOMALIE DE FONCTIONNEMENT	16
11. CARACTERISTIQUES TECHNIQUES	18
12. EN MATIÈRE DE PROTECTION DE L'ENVIRONNEMENT	19

NOUS PENSONS À VOUS

Merci d'avoir choisi ce produit Electrolux. Avec ce produit, vous bénéficiez de dizaines d'années d'expérience professionnelle et d'innovation. Ingénieux et élégant, il a été conçu sur mesure pour vous. Grâce à cet appareil, vous savez que chaque utilisation vous apportera satisfaction.

Bienvenue chez Electrolux.

Visitez notre site Internet pour :



Obtenir des conseils d'utilisation, des brochures, de l'aide, des informations :
www.electrolux.com



Enregistrer votre produit pour obtenir un meilleur service :
www.electrolux.com/productregistration



Acheter des accessoires, consommables et pièces de rechange d'origine pour votre appareil :
www.electrolux.com/shop

SERVICE APRÈS-VENTE

N'utilisez que des pièces de rechange d'origine.

Avant de contacter le service, assurez-vous de disposer des informations suivantes :

Vous trouverez ces informations sur la plaque signalétique. Modèle, PNC, numéro de série.



Avertissement/Attention : consignes de sécurité.



Informations générales et conseils



Informations écologiques

Sous réserve de modifications.

1. INSTRUCTIONS DE SÉCURITÉ

Avant d'installer et d'utiliser cet appareil, lisez soigneusement les instructions fournies. Le fabricant ne peut être tenu pour responsable des dommages et blessures liés à une mauvaise installation ou utilisation. Conservez toujours cette notice avec votre appareil pour vous y référer ultérieurement.

1.1 Sécurité des enfants et des personnes vulnérables



AVERTISSEMENT

Risque d'asphyxie, de blessure ou d'invalidité permanente.

- Cet appareil n'est pas destiné à être utilisé par des enfants ou des personnes dont les capacités physiques, sensorielles ou mentales, ou le manque d'expérience et de connaissance les empêchent d'utiliser l'appareil sans risque lorsqu'ils sont sans surveillance ou en l'absence d'instruction d'une personne responsable qui puisse leur assurer une utilisation de l'appareil sans danger.
- Ne laissez pas les enfants jouer avec l'appareil.
- Ne laissez pas les emballages à la portée des enfants.
- Ne laissez pas les détergents à la portée des enfants.
- Tenez les enfants et les animaux éloignés de la porte de l'appareil lorsque celle-ci est ouverte.

1.2 Installation

- Retirez l'intégralité de l'emballage.
- N'installez pas et ne branchez pas un appareil endommagé.
- N'installez pas l'appareil ou ne l'utilisez pas dans un endroit où la température ambiante est inférieure à 0 °C.
- Suivez scrupuleusement les instructions d'installation fournies avec l'appareil.

Branchement électrique



AVERTISSEMENT

Risque d'incendie ou d'électrocution.

- L'appareil doit être relié à la terre.
- Vérifiez que les données électriques figurant sur la plaque signalétique correspondent à celles de votre réseau. Si ce n'est pas le cas, contactez un électricien.
- Utilisez toujours une prise de courant de sécurité correctement installée.
- N'utilisez pas d'adaptateurs multiprises ni de rallonges.
- Veillez à ne pas endommager la fiche secteur ni le câble d'alimentation. Le remplacement du cordon d'alimentation de l'appareil doit être effectué par notre service après-vente.
- Ne connectez la fiche d'alimentation à la prise de courant qu'à la fin de l'installation. Assurez-vous que la prise de courant est accessible une fois l'appareil installé.
- Ne tirez jamais sur le câble d'alimentation électrique pour débrancher l'appareil. Tirez toujours sur la prise.
- Ne touchez jamais le câble d'alimentation ou la prise avec des mains mouillées.
- Cet appareil est conforme aux directives CEE.

Raccordement à l'arrivée d'eau

- Veillez à ne pas endommager les tuyaux de circulation d'eau.
- Avant de brancher l'appareil à des tuyaux neufs ou n'ayant pas servi depuis longtemps, laissez couler l'eau jusqu'à ce qu'elle soit propre.
- Avant d'utiliser l'appareil pour la première fois, assurez-vous de l'absence de fuites.
- Le tuyau d'arrivée d'eau comporte une vanne de sécurité et une gaine avec un câble d'alimentation intérieur.

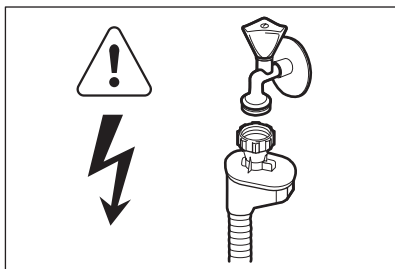
**AVERTISSEMENT**

Tension dangereuse.

- Si le tuyau d'arrivée d'eau est endommagé, débranchez immédiatement la fiche de la prise secteur. Contactez le service après-vente pour remplacer le tuyau d'arrivée d'eau.

1.3 Utilisation

- Cet appareil est conçu uniquement pour un usage domestique et des situations telles que :
 - Cuisines réservées aux employés dans des magasins, bureaux et autres lieux de travail
 - Bâtiments de ferme
 - Pour une utilisation privée, par les clients, dans des hôtels et autres lieux de séjour
 - En chambre d'hôte.

**AVERTISSEMENT**

Risque de blessures, de brûlures, d'électrocution ou d'incendie.

- Ne modifiez pas les caractéristiques de cet appareil.
- Placez les couteaux et les couverts avec des bouts pointus dans le panier à

couverts avec les pointes tournées vers le bas ou en position horizontale.

- Ne laissez pas la porte de l'appareil ouverte sans surveillance pour éviter tout risque de chute.
- Ne montez pas sur le hublot ouvert de votre appareil ; ne vous asseyez pas dessus.
- Les produits de lavage pour lave-vaisselle sont dangereux. Suivez les consignes de sécurité figurant sur l'emballage du produit de lavage.
- Ne buvez pas l'eau de l'appareil ; ne jouez pas avec.
- N'enlevez pas la vaisselle de l'appareil avant la fin du programme. Il peut rester du produit de lavage sur la vaisselle.
- De la vapeur chaude peut s'échapper de l'appareil si vous ouvrez la porte pendant le déroulement d'un programme.
- Ne placez pas de produits inflammables ou d'éléments imbibés de produits inflammables à l'intérieur ou à proximité de l'appareil, ni sur celui-ci.
- Ne pulvérisez pas d'eau ni de vapeur pour nettoyer l'appareil.

1.4 Mise au rebut**AVERTISSEMENT**

Risque de blessure ou d'asphyxie.

- Débranchez l'appareil de l'alimentation électrique.
- Coupez le câble d'alimentation et mettez-le au rebut.
- Retirez le dispositif de verrouillage de la porte pour empêcher les enfants et les animaux de s'enfermer dans l'appareil.

2. DESCRIPTION DE L'APPAREIL

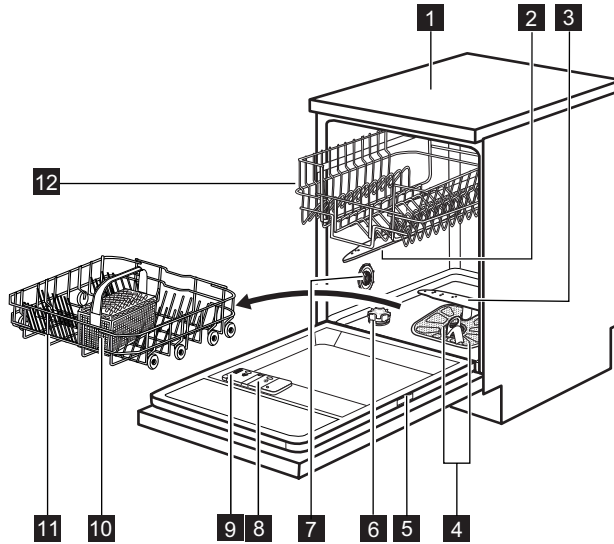

1 Plan de travail

2 Bras d'aspersion supérieur

3 Bras d'aspersion inférieur

4 Filtres

5 Plaque signalétique

6 Réservoir de sel régénérant

7 Sélecteur de dureté de l'eau

8 Distributeur de liquide de rinçage

9 Distributeur de produit de lavage

10 Panier à couverts

11 Panier inférieur

12 Panier supérieur

3. BANDEAU DE COMMANDE

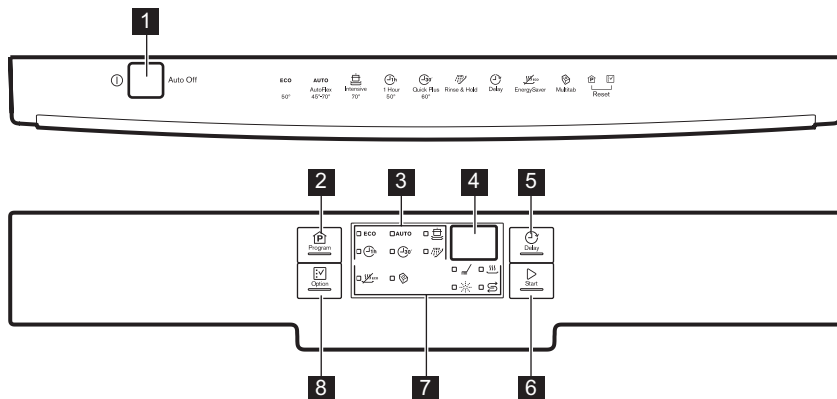

1 Touche Marche/Arrêt

2 Touche **Program**

3 Voyants des programmes

4 Affichage

5 Touche **Delay**





6 Touche **Start**

7 Voyants

8 Touche **Option**



Voyants	Description
	Voyant de phase de lavage. Il s'allume au cours des phases de lavage et de rinçage.
	Voyant de phase de séchage. Il s'allume au cours de la phase de séchage.
	Voyant du réservoir de sel régénérant. Ce voyant est toujours éteint pendant le déroulement du programme.
	Voyant du réservoir de liquide de rinçage. Ce voyant est toujours éteint pendant le déroulement du programme.
	Voyant Multitab.
	Voyant EnergySaver.



4. PROGRAMMES

Programme	Degré de salissu- re Type de charge	Phases du programme	Options
ECO ¹⁾	Normalement sale Vaisselle et cou- verts	Prélavage Lavage à 50 °C Rinçages Séchage	EnergySaver
AUTO ²⁾	Tous Vaisselle, couverts, plats et casseroles	Prélavage Lavage à 45 °C ou 70 °C Rinçages Séchage	EnergySaver
	Très sale Vaisselle, couverts, plats et casseroles	Prélavage Lavage à 70 °C Rinçages Séchage	EnergySaver
	Légèrement sale Vaisselle et cou- verts	Lavage à 50 °C Rinçages	
	Vaisselle fraîche- ment salie Vaisselle et cou- verts	Lavage à 60 °C Rinçage	
	Tous	Prélavage	

- 1) Ce programme vous permet d'optimiser votre consommation d'eau et d'énergie pour la vaisselle et les couverts normalement sales. (Il s'agit du programme standard pour les instituts de tests.)
- 2) L'appareil détecte le degré de salissure et la quantité de vaisselle dans les paniers. Il règle automatiquement la température ainsi que le volume d'eau, la consommation d'énergie et la durée du programme.
- 3) Ce programme permet de laver une charge de vaisselle fraîchement salie. Il offre de bons résultats de lavage en peu de temps.
- 4) Ce programme permet un rinçage rapide. Cela empêche les restes de nourriture de coller sur la vaisselle et évite les mauvaises odeurs.
N'utilisez pas de produit de lavage avec ce programme.

Valeurs de consommation

Programme ¹⁾	Durée (min)	Consommation électrique (kWh)	Eau (l)
ECO	168	1.01	12.4
AUTO	40 - 150	0.6 - 1.4	8 - 14
	110 - 120	1.8 - 2.0	22 - 24
	45 - 55	1.0 - 1.2	11 - 12

Programme ¹⁾	Durée (min)	Consommation électrique (kWh)	Eau (l)
	30	0.9	9
	12	0.1	4

1) Les valeurs de consommation peuvent changer en fonction de la pression et de la température de l'eau, des variations de l'alimentation électrique, de la quantité de vaisselle chargée ainsi que des options sélectionnées.

Informations pour les instituts de test

Pour toute information relative aux performances de test, envoyez un courrier électronique à l'adresse :

info.test@dishwasher-production.com

Notez le numéro du produit (PNC) situé sur la plaque signalétique.

5. OPTIONS

 Activez ou désactivez les options avant de démarrer un programme. Vous ne pouvez pas activer ni désactiver les options pendant le déroulement d'un programme.

 Si vous avez activé une ou plusieurs options, assurez-vous que les voyants correspondants sont allumés avant le démarrage du programme.

5.1 EnergySaver

Cette option diminue la température pendant la dernière phase de rinçage. L'utilisation de cette option diminue la consommation énergétique (jusqu'à 25 %) ainsi que la durée du programme. Il se peut que la vaisselle soit encore mouillée à la fin du programme.

Comment activer l'option EnergySaver

- Appuyez sur la touche **Option** jusqu'à ce que le voyant EnergySaver s'allume. La durée réactualisée du programme s'affiche.
 - Si cette option n'est pas compatible avec le programme, le voyant correspondant reste éteint.

5.2 Multitab

Activez cette option uniquement si vous utilisez des pastilles de détergent multifonctions.

Cette option désactive l'utilisation du liquide de rinçage et du sel régénérant. Les voyants correspondants restent éteints. La durée du programme peut augmenter.

Comment activer l'option Multitab

- Appuyez sur la touche Marche/Arrêt pour allumer l'appareil.
- Appuyez sur la touche **Option** jusqu'à ce que le voyant Multitab s'allume. Cette option reste activée jusqu'à ce que vous la désactiviez. Appuyez sur la touche **Option** jusqu'à ce que le voyant Multitab s'éteigne.

Si vous cessez d'utiliser des pastilles de détergent multifonctions, avant de commencer à utiliser à la fois du produit de lavage, du liquide de rinçage et du sel régénérant, effectuez ces étapes :

- Désactivez l'option Multitab.
- Réglez l'adoucisseur d'eau au niveau maximal.
- Assurez-vous que le réservoir de sel régénérant et le distributeur de liquide de rinçage sont pleins.

- Démarrez le programme le plus court par une phase de rinçage, sans produit de lavage ni vaisselle.
- Réglez l'adoucisseur d'eau en fonction de la dureté de l'eau de votre région.
- Ajustez la quantité de liquide de rinçage libérée.



5.3 Signaux sonores

Les signaux sonores retentissent en cas de dysfonctionnement de l'appareil ou lors de l'ajustement du niveau de l'adoucisseur d'eau. Il est impossible de désactiver ces signaux sonores.

Un signal sonore retentit également lorsque le programme est terminé. Par défaut, ce signal sonore est désactivé, mais il est possible de l'activer.

Comment activer le signal sonore de fin de programme

- Appuyez sur la touche Marche/Arrêt pour allumer l'appareil.
- Appuyez simultanément sur les touches **Program** et **Option** pendant quelques secondes.

- Appuyez simultanément sur les touches **Delay** et **Start** et maintenez-les appuyées jusqu'à ce que les voyants de programme **ECO**, **AUTO** et  commencent à clignoter.
- Appuyez sur la touche **Delay**.
 - Les voyants de programme **ECO** et **AUTO** s'éteignent.
 - Le voyant du programme  continue à clignoter.
 - L'affichage indique le réglage actuel.

1b Signal sonore activé

0b Signal sonore désactivé

- Appuyez sur la touche **Delay** pour modifier le réglage.
- Appuyez sur la touche Marche/Arrêt pour éteindre l'appareil et confirmer le réglage.

6. AVANT LA PREMIÈRE UTILISATION

- Assurez-vous que le niveau réglé pour l'adoucisseur d'eau correspond à la dureté de l'eau de votre région. Dans le cas contraire, réglez le niveau de l'adoucisseur d'eau. Contactez votre compagnie des eaux pour connaître la dureté de l'eau de votre région.
- Remplissez le réservoir de sel régénérant.
- Remplissez le distributeur de liquide de rinçage.
- Ouvrez le robinet d'eau.
- Des résidus du processus de fabrication peuvent subsister dans l'appareil. Démarrez un programme pour les évacuer. N'utilisez pas de produit de lavage et ne chargez pas les paniers.



Si vous utilisez des pastilles de détergent multifonctions, activez l'option Multitab.

6.1 Réglage de l'adoucisseur d'eau

Dureté de l'eau			Réglage de l'adoucisseur d'eau		
Degrés allemands (°dH)	Degrés français (°tH)	mmol/l	Degrés Clarke	Manuel	Électronique
51 - 70	91 - 125	9.1 - 12.5	64 - 88	2 1)	10

Dureté de l'eau				Réglage de l'adoucisseur d'eau	
Degrés allemands (°dH)	Degrés français (°tH)	mmol/l	Degrés Clarke	Manuel	Électronique
43 - 50	76 - 90	7.6 - 9.0	53 - 63	2 ¹⁾	9
37 - 42	65 - 75	6.5 - 7.5	46 - 52	2 ¹⁾	8
29 - 36	51 - 64	5.1 - 6.4	36 - 45	2 ¹⁾	7
23 - 28	40 - 50	4.0 - 5.0	28 - 35	2 ¹⁾	6
19 - 22	33 - 39	3.3 - 3.9	23 - 27	2 ¹⁾	5 ¹⁾
15 - 18	26 - 32	2.6 - 3.2	18 - 22	1	4
11 - 14	19 - 25	1.9 - 2.5	13 - 17	1	3
4 - 10	7 - 18	0.7 - 1.8	5 - 12	1	2
< 4	< 7	< 0.7	< 5	1 ²⁾	1 ²⁾

1) Réglage d'usine.

2) N'utilisez pas de sel à ce niveau.



L'adoucisseur d'eau doit être réglé manuellement et électroniquement.

Réglage manuel

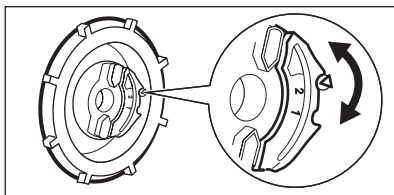

Tournez le sélecteur de dureté de l'eau sur la position 1 ou 2.

Réglage électronique

- Appuyez sur la touche Marche/Arrêt pour allumer l'appareil.
- Appuyez simultanément sur les touches **Program** et **Option** pendant quelques secondes.
- Appuyez simultanément sur les touches **Delay** et **Start** et maintenez-les enfoncées jusqu'à ce que les voyants de programme **ECO**, **AUTO** et  commencent à clignoter.
- Appuyez sur la touche **Program**.

- Les voyants de programme

AUTO et  s'éteignent.

- Le voyant du programme **ECO** continue à clignoter.
 - Les signaux sonores retentissent, par exemple cinq signaux sonores intermittents = niveau 5.
 - L'affichage indique le réglage actuel de l'adoucisseur d'eau. Par exemple, **5 L** = niveau 5.
- Appuyez sur la touche **Program** à plusieurs reprises pour modifier le réglage.

6. Appuyez sur la touche Marche/Arrêt pour éteindre l'appareil et confirmer le réglage.

6.2 Remplissage du réservoir de sel régénérant

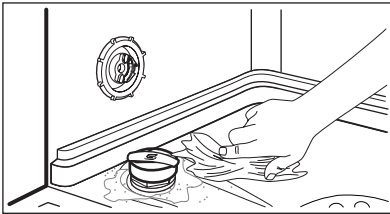
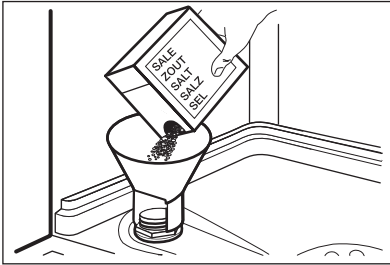

1. Tournez le couvercle vers la gauche et ouvrez le réservoir de sel régénérant.
2. Mettez 1 litre d'eau dans le réservoir de sel régénérant (uniquement la première fois).
3. Remplissez le réservoir avec du sel régénérant.
4. Enlevez le sel qui se trouve autour de l'ouverture du réservoir de sel régénérant.
5. Tournez le couvercle vers la droite pour fermer le réservoir de sel régénérant.



ATTENTION

De l'eau et du sel peuvent sortir du réservoir de sel régénérant lorsque vous le remplissez. Risque de corrosion. Afin d'éviter cela, après avoir rempli le réservoir de sel régénérant, démarrez un programme.

6.3 Remplissage du distributeur de liquide de rinçage

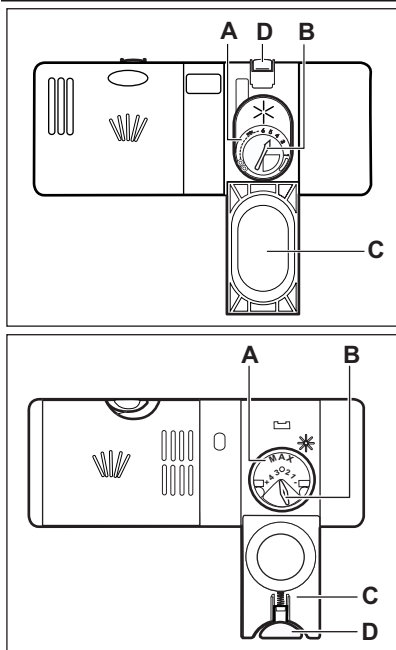

1. Appuyez sur le bouton d'ouverture (**D**) pour ouvrir le couvercle (**C**).
2. Remplissez le distributeur de liquide de rinçage (**A**), sans dépasser le repère « max ».
3. Si le liquide de rinçage déborde, épongez-le avec un chiffon absorbant pour éviter tout excès de mousse.
4. Fermez le couvercle. Assurez-vous que le bouton d'ouverture se verrouille correctement.



Vous pouvez tourner le sélecteur de quantité délivrée (**B**) entre la position 1 (quantité minimale) et la position 4 ou 6 (quantité maximale).

7. UTILISATION QUOTIDIENNE

1. Ouvrez le robinet d'eau.
2. Appuyez sur la touche Marche/Arrêt pour allumer l'appareil.
 - Si le voyant du réservoir de sel régénérant est allumé, remplissez le réservoir.
 - Si le voyant du liquide de rinçage est allumé, remplissez le distributeur de liquide de rinçage.
3. Chargez les paniers.
4. Ajoutez du produit de lavage.
5. Réglez et lancez le programme adapté au type de vaisselle et au degré de sa-lissure.

7.1 Utilisation du produit de lavage

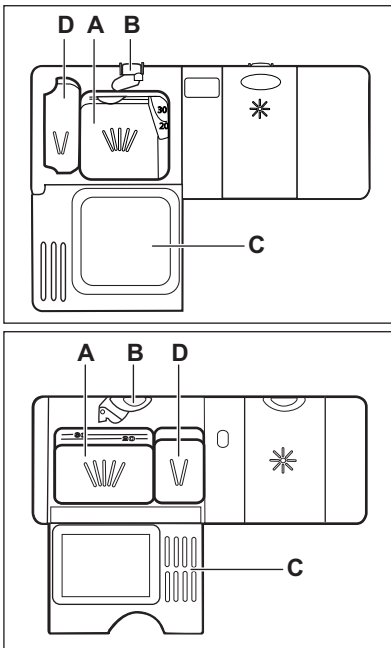

1. Appuyez sur le bouton d'ouverture (**B**) pour ouvrir le couvercle (**C**).
2. Versez le produit de lavage dans le compartiment (**A**).
3. Si le programme comporte une phase de pré-lavage, versez une petite quantité de produit de lavage dans le compartiment (**D**).
4. Si vous utilisez des pastilles de détergent, placez une pastille dans le compartiment (**A**).
5. Fermez le couvercle. Assurez-vous que le bouton d'ouverture se verrouille correctement.

7.2 Réglage et départ d'un programme

Fonction Auto Off

Pour réduire la consommation d'énergie, cette fonction éteint automatiquement l'appareil au bout de quelques minutes si :

- La porte n'est pas fermée.
- Vous n'avez pas appuyé sur la touche **Start** pour démarrer le programme.
- Le programme est terminé.

Démarrage d'un programme sans départ différé

1. Ouvrez le robinet d'eau.
2. Appuyez sur la touche Marche/Arrêt pour allumer l'appareil. Le voyant et la durée du dernier programme sélectionné s'allument.
3. Fermez la porte de l'appareil.
4. Sélectionnez un programme.

- Si vous souhaitez lancer le dernier programme utilisé, appuyez sur la touche **Start**.
- Si vous souhaitez sélectionner un programme différent, appuyez à plusieurs reprises sur la touche **Program** jusqu'à ce que le voyant du programme souhaité s'allume. Vous pouvez également régler des options compatibles.

La durée du programme s'affiche.

5. Appuyez sur la touche **Start** pour lancer le programme.
 - Le voyant de la phase de lavage s'allume.
 - Le décompte de la durée du programme démarre et s'effectue par paliers d'une minute.

Démarrage d'un programme avec départ différé

1. Sélectionnez le programme.
2. Appuyez sur la touche **Delay** à plusieurs reprises jusqu'à ce que l'affi-

chage indique le délai choisi pour le départ différé (de 1 à 24 heures).

3. Le décompte démarre automatiquement.

Lorsque le décompte est terminé, le programme démarre.

Ouverture de la porte au cours du fonctionnement de l'appareil

Si vous ouvrez la porte, l'appareil s'arrête. Lorsque vous refermez la porte, l'appareil reprend là où il a été interrompu.

Annulation du départ différé au cours du décompte

1. Appuyez simultanément sur les touches **Program** et **Option** jusqu'à ce que la durée du programme sélectionné s'affiche.
2. Appuyez sur la touche **Start** pour lancer le programme.



L'annulation du départ différé annule également les options définies, à l'exception de l'option Multitab. Avant d'appuyer sur la touche **Start**, assurez-vous de régler à nouveau les options voulues.

Annulation du programme

Appuyez simultanément sur les touches **Program** et **Option** pendant quelques secondes.



Assurez-vous que le distributeur de produit de lavage n'est pas vide avant de démarrer un nouveau programme de lavage.

À la fin du programme

Lorsque le programme est terminé, 0:00 s'affiche.

- Les voyants de phase s'éteignent.
 - Le voyant du programme reste allumé.
1. Pour éteindre l'appareil, appuyez sur la touche Marche/Arrêt ou attendez que la fonction Auto Off l'éteigne automatiquement.
 2. Fermez le robinet d'eau.

Important

- Attendez que la vaisselle refroidisse avant de la retirer du lave-vaisselle. La vaisselle encore chaude est sensible aux chocs.
- Déchargez d'abord le panier inférieur, puis le panier supérieur.
- Les côtés et la porte de l'appareil peuvent être mouillés. L'acier inoxydable refroidit plus rapidement que la vaisselle.

8. CONSEILS

8.1 Adoucisseur d'eau

L'eau dure contient une grande quantité de minéraux pouvant endommager l'appareil et donner de mauvais résultats de lavage. L'adoucisseur d'eau neutralise ces minéraux.

Le sel régénérant préserve la propreté et le bon état de l'adoucisseur d'eau. Il est important de régler l'adoucisseur d'eau sur un niveau adéquat. Cela garantit que l'adoucisseur d'eau utilise la quantité correcte de sel régénérant et d'eau.

8.2 Chargement des paniers



Reportez-vous à la brochure fournie pour consulter des exemples de charge des paniers.

- Utilisez uniquement cet appareil pour laver des articles qui peuvent passer au lave-vaisselle.
- Ne mettez pas dans le lave-vaisselle des articles en bois, en corne, en aluminium, en étain et en cuivre.
- Ne placez pas dans l'appareil des objets pouvant absorber l'eau (éponges, chiffons de nettoyage).

- Enlevez les restes d'aliments sur les articles.
- Pour retirer facilement les résidus d'aliments brûlés, faites tremper les plats et les casseroles dans l'eau avant de les placer dans l'appareil.
- Chargez les articles creux (tasses, verres et casseroles) en les retournant.
- La vaisselle et les couverts ne doivent pas être insérés les uns dans les autres ni se chevaucher. Mélangez les cuillères avec d'autres couverts.
- Vérifiez que les verres ne se touchent pas pour éviter qu'ils ne se brisent.
- Placez les petits articles dans le panier à couverts.
- Placez les articles légers dans le panier supérieur. Disposez-les de façon à ce qu'ils ne puissent pas se retourner.
- Assurez-vous que les bras d'aspersion tournent librement avant de lancer un programme.

8.3 Utilisation de sel régénérant, de liquide de rinçage et de produit de lavage

- Utilisez uniquement du sel régénérant, du liquide de rinçage et du produit de lavage conçus pour les lave-vaisselle. D'autres produits peuvent endommager l'appareil.
- Lors de la dernière phase de rinçage, le liquide de rinçage permet de sécher la vaisselle sans laisser de traînées ni de taches.
- Les pastilles de détergent multifonctions contiennent du produit de lavage, du liquide de rinçage et d'autres adju-

vants. Assurez-vous que ces pastilles sont adaptées à la dureté de l'eau de votre région. Reportez-vous aux instructions figurant sur l'emballage de ces produits.

- Les tablettes de détergent ne se dissolvent pas complètement durant les programmes courts. Pour éviter que des résidus de produit de lavage ne se déposent sur la vaisselle, nous recommandons d'utiliser des pastilles de détergent avec des programmes longs.



N'utilisez que la quantité nécessaire de produit de lavage. Reportez-vous aux instructions figurant sur l'emballage du produit de lavage.

8.4 Avant le démarrage d'un programme

Assurez-vous que :

- Les filtres sont propres et correctement installés.
- Les bras d'aspersion ne sont pas obstrués.
- La vaisselle est bien positionnée dans les paniers.
- Le programme est adapté au type de vaisselle et au degré de salissure.
- Vous utilisez la bonne quantité de produit de lavage.
- Vous avez utilisé du sel régénérant et du liquide de rinçage (sauf si vous utilisez des pastilles de détergent multifonctions).
- Le bouchon du réservoir de sel régénérant est vissé.

9. ENTRETIEN ET NETTOYAGE



AVERTISSEMENT

Avant toute opération d'entretien, éteignez l'appareil et débranchez la prise secteur.



Les filtres sales et les bras d'aspersion obstrués diminuent les résultats de lavage. Contrôlez-les régulièrement et nettoyez-les si nécessaire.

9.1 Nettoyage des filtres

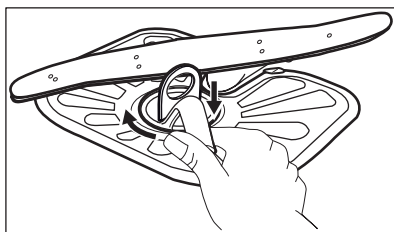
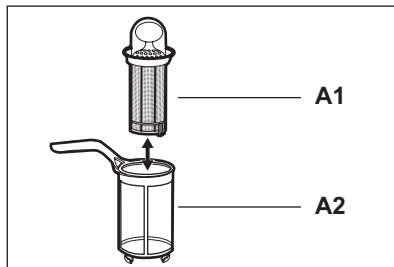
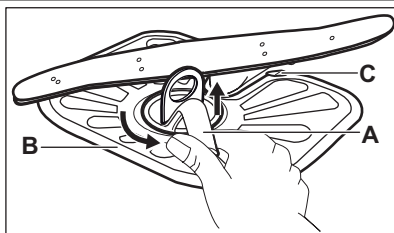

1. Tournez le filtre (A) vers la gauche et sortez-le.
2. Pour démonter le filtre (A), détachez (A1) et (A2).
3. Retirez le filtre (B).
4. Lavez les filtres à l'eau courante.
5. Remplacez le filtre (B) dans sa position initiale. Vérifiez qu'il est correctement placé sous les deux guides (C).
6. Assemblez le filtre (A) et mettez-le en place dans le filtre (B). Tournez-le vers la droite jusqu'à la butée.



Une position incorrecte des filtres peut donner de mauvais résultats de lavage et endommager l'appareil.

9.2 Nettoyage des bras d'aspersion

Ne retirez pas les bras d'aspersion. Si des résidus ont bouché les orifices des bras d'aspersion, éliminez ceux-ci à l'aide d'un objet fin et pointu.

9.3 Nettoyage extérieur

Nettoyez l'appareil avec un chiffon doux humide.

Utilisez uniquement des produits de lavage neutres. N'utilisez pas de produits abrasifs, de tampons à récurer ni de solvants.

10. EN CAS D'ANOMALIE DE FONCTIONNEMENT

L'appareil ne démarre pas ou s'arrête en cours de programme.

Veillez vous reporter aux informations suivantes avant de contacter le service après-vente pour résoudre un problème.

Pour certaines anomalies, l'écran affiche un code d'alarme :

- **,10** - L'appareil n'est pas approvisionné en eau.

- **,20** - L'appareil ne se vidange pas.
- **,30** - Le système de sécurité anti-débordement s'est déclenché.



AVERTISSEMENT

Éteignez l'appareil avant de procéder aux vérifications.

Problème	Solution possible
L'appareil ne fonctionne pas.	Assurez-vous que la fiche du câble d'alimentation est bien insérée dans la prise de courant.
	Assurez-vous qu'aucun fusible n'a disjoncté dans la boîte à fusibles.
Le programme ne démarre pas.	Vérifiez que la porte de l'appareil est fermée.
	Appuyez sur la touche Start .
	Si vous avez sélectionné un départ différé, annulez-le ou attendez la fin du décompte.
L'appareil ne se remplit pas d'eau.	Assurez-vous que le robinet d'eau est ouvert.
	Assurez-vous que la pression de l'arrivée d'eau n'est pas trop basse. Pour obtenir cette information, contactez votre compagnie des eaux.
	Assurez-vous que le robinet d'eau n'est pas obstrué.
	Assurez-vous que le filtre du tuyau d'arrivée d'eau n'est pas obstrué.
	Assurez-vous que le tuyau d'arrivée d'eau n'est pas tordu ni plié.
L'appareil ne vidange pas l'eau.	Assurez-vous que le siphon de l'évier n'est pas obstrué.
	Assurez-vous que le tuyau de vidange n'est pas tordu ni plié.
Le système de sécurité anti-débordement s'est déclenché.	Fermez le robinet d'eau et contactez le service après-vente.

Après avoir effectué les vérifications, mettez l'appareil en marche. Le programme reprend là où il s'était interrompu.

Si le problème persiste, contactez le service après-vente.

Si l'écran affiche d'autres codes d'alarme, contactez le service après-vente.

10.1 Si les résultats de lavage et de séchage ne sont pas satisfaisants

Trainées blanchâtres ou pellicules bleuâtres sur les verres et la vaisselle

- La quantité de liquide de rinçage libérée est trop importante. Placez le sélecteur de dosage du liquide de rinçage sur le niveau le plus faible.

- La quantité de produit de lavage est excessive.

Taches et traces de gouttes d'eau séchées sur les verres et la vaisselle

- La quantité de liquide de rinçage libérée n'est pas suffisante. Placez le sélecteur de dosage du liquide de rinçage sur un niveau plus élevé.
- Il se peut que la qualité du produit de lavage soit en cause.

La vaisselle est mouillée

- Le programme ne contient pas de phase de séchage ou une phase de séchage à basse température.
- Le distributeur de liquide de rinçage est vide.
- Il se peut que la qualité du liquide de rinçage soit en cause.

- Il se peut que la qualité des pastilles de détergent multifonctions soit en cause. Essayez une marque différente ou activez le distributeur de liquide de rinçage et utilisez du liquide de rinçage avec les pastilles de détergent multifonctions.



Pour trouver d'autres causes possibles, reportez-vous au chapitre « CONSEILS ».

10.2 Comment activer le distributeur de liquide de rinçage

Le distributeur de liquide de rinçage ne peut être activé que lorsque l'option Multitab est activée.

1. Appuyez sur la touche Marche/Arrêt pour allumer l'appareil.
2. Appuyez simultanément sur les touches **Program** et **Option** pendant quelques secondes.
3. Appuyez simultanément sur les touches **Delay** et **Start** et maintenez-les enfoncées jusqu'à ce que les voyants de programme **ECO**, **AUTO** et



commencent à clignoter.

4. Appuyez sur la touche **Option**.

- Les voyants de programme **ECO**

et  s'éteignent.

- Le voyant du programme **AUTO** continue à clignoter.

- L'affichage indique le réglage actuel.

0 d	Distributeur de liquide de rinçage désactivé
------------	--

1 d	Distributeur de liquide de rinçage activé
------------	---

5. Appuyez sur la touche **Option** pour modifier le réglage.
6. Appuyez sur la touche Marche/Arrêt pour éteindre l'appareil et confirmer le réglage.
7. Ajustez la quantité de liquide de rinçage libérée.
8. Remplissez le distributeur de liquide de rinçage.

11. CARACTERISTIQUES TECHNIQUES

Dimensions	Largeur / Hauteur / Profondeur (mm)	600 / 850 / 625
Branchement électrique	Reportez-vous à la plaque signalétique.	
	Tension	220-240 V
	Fréquence	50 Hz
Pression de l'arrivée d'eau	Min. / max. (bar / MPa)	(0.5 / 0.05) / (8 / 0.8)
Arrivée d'eau ¹⁾	Eau froide ou eau chaude ²⁾	max. 60 °C
Capacité	Couverts	12
Consommation électrique	Mode « Veille »	0.10 W
	Mode « Arrêt »	0.10 W

¹⁾ Raccordez le tuyau d'arrivée d'eau à un robinet fileté (3/4 pouce).

²⁾ Si l'eau chaude est produite à partir de sources d'énergie respectueuses de l'environnement (par exemple, panneaux solaires ou énergie éolienne), utilisez une arrivée d'eau chaude afin de réduire la consommation d'énergie.

12. EN MATIÈRE DE PROTECTION DE L'ENVIRONNEMENT

Recyclez les matériaux portant le symbole . Déposez les emballages dans les conteneurs prévus à cet effet. Contribuez à la protection de l'environnement et à votre sécurité, recyclez vos produits électriques et

électroniques. Ne jetez pas les appareils portant le symbole  avec les ordures ménagères. Emmenez un tel produit dans votre centre local de recyclage ou contactez vos services municipaux.

INHALT

1. SICHERHEITSHINWEISE	21
2. GERÄTEBESCHREIBUNG	23
3. BEDIENTELD	24
4. PROGRAMME	25
5. OPTIONEN	26
6. VOR DER ERSTEN INBETRIEBNAHME	27
7. TÄGLICHER GEBRAUCH	30
8. TIPPS UND HINWEISE	31
9. REINIGUNG UND PFLEGE	33
10. FEHLERSUCHE	34
11. TECHNISCHE DATEN	35
12. UMWELTTIPPS	36

WIR DENKEN AN SIE

Vielen Dank, dass Sie sich für ein Electrolux Gerät entschieden haben. Sie haben ein Produkt gewählt, hinter dem eine jahrzehntelange professionelle Erfahrung und Innovation steht. Bei der Entwicklung dieses großartigen und eleganten Geräts haben wir an Sie gedacht. So haben Sie bei jedem Gebrauch die Gewissheit, dass Sie stets großartige Ergebnisse erzielen werden.

Willkommen bei Electrolux.

Besuchen Sie uns auf unserer Website, um:



Anwendungshinweise, Prospekte, Fehlerbehebungs- und Service-Informationen zu erhalten:

www.electrolux.com



Ihr erworbenes Produkt zu registrieren, um den besten Service dafür zu gewährleisten:

www.electrolux.com/productregistration



Zubehör, Verbrauchsmaterial und Original-Ersatzteile für Ihr Gerät zu erwerben:

www.electrolux.com/shop

KUNDENDIENST UND -BETREUUNG

Bitte verwenden Sie ausschließlich Original-Ersatzteile für Ihre Produkte.

Halten Sie folgende Angaben bereit, wenn Sie sich an den Kundendienst wenden (diese Informationen finden Sie auf dem Typenschild): Modell, Produktnummer (PNC), Seriennummer.



Warnungs-/ Sicherheitshinweise.



Allgemeine Hinweise und Ratschläge



Hinweise zum Umweltschutz

Änderungen vorbehalten.

1. SICHERHEITSHINWEISE

Lesen Sie vor der Montage und dem Gebrauch des Geräts zuerst die Gebrauchsanleitung. Der Hersteller übernimmt keine Verantwortung für Verletzungen und Beschädigungen durch unsachgemäße Montage. Bewahren Sie die Gebrauchsanleitung griffbereit auf.

1.1 Sicherheit von Kindern und schutzbedürftigen Personen



WARNUNG!

Es besteht Erstickungsgefahr, Risiko von Verletzungen oder permanenten Behinderungen.

- Lassen Sie keine Personen (einschließlich Kinder) mit eingeschränkten physischen, sensorischen oder geistigen Fähigkeiten, mangelnder Erfahrung oder mangelndem Wissen dieses Gerät benutzen. Solche Personen müssen von einer Person, die für ihre Sicherheit verantwortlich ist, beaufsichtigt oder bei der Bedienung des Geräts angeleitet werden.
- Kinder dürfen nicht mit dem Gerät spielen.
- Alle Verpackungsmaterialien von Kindern fernhalten.
- Halten Sie alle Reinigungsmittel von Kindern fern.
- Halten Sie Kinder und Haustiere vom geöffneten Gerät fern.

1.2 Montage

- Entfernen Sie das gesamte Verpackungsmaterial.
- Stellen Sie ein beschädigtes Gerät nicht auf und benutzen Sie es nicht.
- Stellen Sie das Gerät nicht an einem Ort auf, an dem die Temperatur unter 0 °C absinken kann, und benutzen Sie das Gerät nicht, wenn die Temperatur unter 0 °C absinkt.
- Halten Sie sich an die mitgelieferte Montageanleitung.

Elektrischer Anschluss



WARNUNG!

Brand- und Stromschlaggefahr.

- Das Gerät muss geerdet sein.
- Stellen Sie sicher, dass die elektrischen Daten auf dem Typenschild den Daten Ihrer Stromversorgung entsprechen. Wenden Sie sich andernfalls an eine Elektrofachkraft.
- Das Gerät darf ausschließlich an eine ordnungsgemäß installierte Schutzkontaktsteckdose angeschlossen werden.
- Verwenden Sie keine Mehrfachsteckdosen oder Verlängerungskabel.
- Achten Sie darauf, Netzstecker und Netzkabel nicht zu beschädigen. Falls das Netzkabel des Geräts ersetzt werden muss, lassen Sie dies durch unseren Kundendienst durchführen.
- Stecken Sie den Netzstecker erst nach Abschluss der Montage in die Steckdose. Stellen Sie sicher, dass der Netzstecker nach der Montage noch zugänglich ist.
- Ziehen Sie nicht am Netzkabel, um das Gerät von der Spannungsversorgung zu trennen. Ziehen Sie dazu immer direkt am Netzstecker.
- Fassen Sie das Netzkabel oder den Netzstecker nicht mit nassen Händen an.
- Das Gerät entspricht den EWG-Richtlinien.

Wasseranschluss

- Achten Sie darauf, die Wasserschläuche nicht zu beschädigen.
- Bevor Sie neue oder lange Zeit nicht benutzte Schläuche an das Gerät anschließen, lassen Sie Wasser durch die Schläuche fließen, bis es sauber austritt.
- Achten Sie darauf, dass beim ersten Gebrauch des Geräts keine Undichtheiten vorhanden sind.
- Der Wasserzulaufschlauch verfügt über ein Sicherheitsventil und eine Umman- telung mit einem innenliegenden Netzkabel.

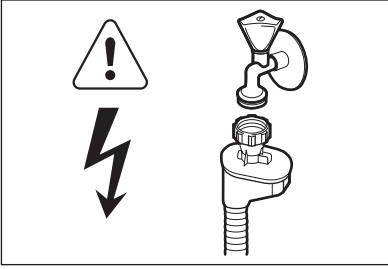
**WARNUNG!**

Gefährliche Spannung.

- Ziehen Sie sofort den Netzstecker aus der Steckdose, wenn der Wasserzulaufschlauch beschädigt ist. Wenden Sie sich für den Austausch des Wasserzulaufschlauchs an den Kundendienst.

1.3 Gebrauch

- Dieses Gerät ist für die Verwendung im Haushalt und ähnliche Zwecke vorgesehen, wie z. B.:
 - Personalküchenbereiche in Geschäften, Büros und anderen Arbeitsumfeldern
 - Bauernhöfe
 - Für Gäste in Hotels, Motels und anderen wohnungsähnlichen Räumlichkeiten
 - In Pensionen und vergleichbaren Unterbringungsmöglichkeiten.

**WARNUNG!**

Es besteht Verletzungs-, Verbrennungs-, Stromschlag- oder Brandgefahr.

- Nehmen Sie keine technischen Änderungen am Gerät vor.
- Stellen Sie Messer und Besteck mit scharfen Spitzen mit der Spitze nach unten in den Besteckkorb oder legen Sie sie waagrecht in das Gerät.

- Lassen Sie die Gerätetür nicht ohne Beaufsichtigung offen stehen, damit von der Tür keine Stolpergefahr ausgeht.
- Setzen oder stellen Sie sich nie auf die offene Tür.
- Geschirrspüler-Reinigungsmittel sind gefährlich. Beachten Sie die Sicherheitsanweisungen auf der Reinigungsmittelverpackung.
- Trinken Sie nicht das Wasser aus dem Gerät und verwenden Sie es nicht zum Spielen.
- Nehmen Sie kein Geschirr aus dem Gerät, bevor das Programm beendet ist. Es könnte sich noch Reinigungsmittel auf dem Geschirr befinden.
- Es kann heißer Dampf aus dem Gerät austreten, wenn Sie die Tür während des Ablaufs eines Programms öffnen.
- Platzieren Sie keine entflammaren Produkte oder Gegenstände, die mit entflammaren Produkten benetzt sind, im Gerät, auf dem Gerät oder in der Nähe des Geräts.
- Reinigen Sie das Gerät nicht mit einem Wasser- oder Dampfstrahl.

1.4 Entsorgung**WARNUNG!**

Verletzungs- und Ersticken-gefahr.

- Trennen Sie das Gerät von der Stromversorgung.
- Schneiden Sie das Netzkabel ab, und entsorgen Sie es.
- Entfernen Sie das Türschloss, um zu verhindern, dass sich Kinder oder Haustiere in dem Gerät einschließen.

2. GERÄTEBESCHREIBUNG

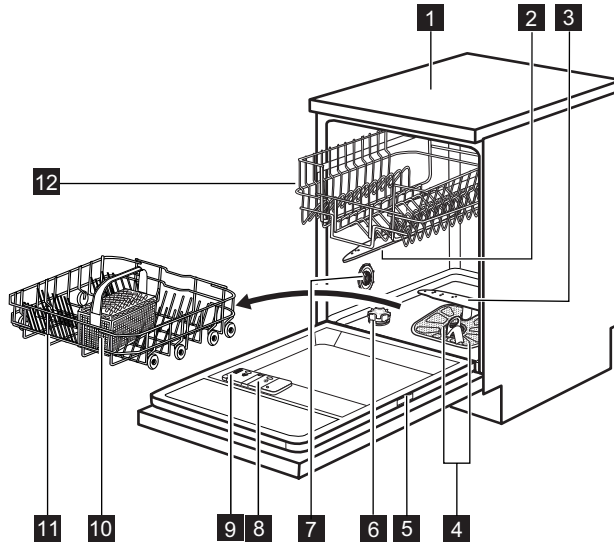

- | | | | |
|----------|------------------|-----------|--------------------------|
| 1 | Arbeitsplatte | 7 | Wasserhärtestufen-Wähler |
| 2 | Oberer Sprüharm | 8 | Klarspülmittel-Dosierer |
| 3 | Unterer Sprüharm | 9 | Reinigungsmittelbehälter |
| 4 | Filter | 10 | Besteckkorb |
| 5 | Typenschild | 11 | Unterkorb |
| 6 | Salzbehälter | 12 | Oberkorb |



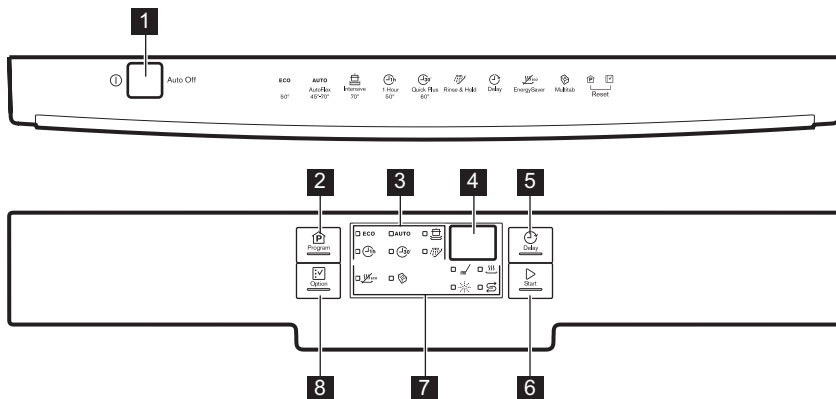

3. BEDIENFELD



- 1** Ein/Aus-Taste
- 2** **Program**-Taste
- 3** Programmkontrolllampen
- 4** Display
- 5** **Delay**-Taste
- 6** **Start**-Taste
- 7** Kontrolllampen
- 8** **Option**-Taste



Kontrolllam- pen	Beschreibung
	Kontrolllampe „Hauptspülgang“. Leuchtet während des Hauptspülgangs oder Klarspülgangs auf.
	Kontrolllampe „Trocknungsphase“. Leuchtet während der Trocknungsphase auf.
	Kontrolllampe „Salz“. Sie erlischt während des Programmbetriebs.
	Kontrolllampe „Klarspülmittel“. Sie erlischt während des Programmbetriebs.
	Kontrolllampe „Multitab“.
	Kontrolllampe „EnergySaver“.



4. PROGRAMME

Programm	Verschmutzungs- grad Beladung	Programm- phasen	Optionen
ECO ¹⁾	Normal verschmutzt Geschirr und Besteck	Vorspülen Hauptspülgang 50 °C Spülgänge Trocknen	EnergySaver
AUTO ²⁾	Alle Geschirr, Besteck, Töpfe und Pfannen	Vorspülen Hauptspülgang 45 °C oder 70 °C Spülgänge Trocknen	EnergySaver
	Stark verschmutzt Geschirr, Besteck, Töpfe und Pfannen	Vorspülen Hauptspülgang 70 °C Spülgänge Trocknen	EnergySaver
	Leicht verschmutzt Geschirr und Besteck	Hauptspülgang 50 °C Spülgänge	
	Vor kurzem benutztes Geschirr Geschirr und Besteck	Hauptspülgang 60 °C Spülgang	
	Alle	Vorspülen	

- 1)** Dieses Programm gewährleistet den wirtschaftlichsten Wasser- und Energieverbrauch für normal verschmutztes Geschirr und Besteck. (Dies ist das Standardprogramm für Prüfinstitute.)
- 2)** Das Gerät erkennt den Verschmutzungsgrad und die Anzahl der Geschirrtteile in den Körben. Es stellt dann automatisch die Wassertemperatur und -menge, den Energieverbrauch und die Programmdauer ein.
- 3)** Mit diesem Programm können Sie vor kurzem benutztes Geschirr spülen. Sie erhalten gute Spülergebnisse in kurzer Zeit.
- 4)** Verwenden Sie dieses Programm zum schnellen Abspülen des Geschirrs. Damit wird vermieden, dass sich Essensreste am Geschirr festsetzen und unangenehme Gerüche aus dem Gerät entweichen.
Verwenden Sie für dieses Programm kein Reinigungsmittel.

Verbrauchswerte

Programm ¹⁾	Dauer (Min.)	Energie (kWh)	Wasser (l)
ECO	168	1.01	12.4
AUTO	40 - 150	0.6 - 1.4	8 - 14
	110 - 120	1.8 - 2.0	22 - 24
	45 - 55	1.0 - 1.2	11 - 12

Programm ¹⁾	Dauer (Min.)	Energie (kWh)	Wasser (l)
 30'	30	0.9	9
	12	0.1	4

1) Druck und Temperatur des Wassers, die Schwankungen in der Stromversorgung, die ausgewählten Optionen und die Geschirrmenge können die Werte verändern.

Informationen für Prüfinstitute

Möchten Sie Informationen zum Leistungstest erhalten, schicken Sie eine E-Mail an:

info.test@dishwasher-production.com

Notieren Sie die Produktnummer (PNC), die Sie auf dem Typenschild finden.

5. OPTIONEN



Schalten Sie die Optionen vor dem Programmstart ein oder aus. Sie können die Optionen nicht ein- oder ausschalten, wenn ein Programm angelaufen ist.



Haben Sie eine oder mehrere Optionen eingeschaltet, prüfen Sie, ob die entsprechenden Kontrolllampen leuchten, bevor Sie das Programm starten.

Mit der Option „Multitab“ wird der Gebrauch von Klarspülmittel und Salz ausgeschaltet. Die entsprechenden Kontrolllampen bleiben ausgeschaltet. Die Programmdauer kann sich verlängern.

So schalten Sie die Option Multitab ein:

1. Drücken Sie die Taste „Ein/Aus“, um das Gerät einzuschalten.
2. Drücken Sie **Option**, bis die Kontrolllampe Multitab leuchtet.

Die Option bleibt so lange eingeschaltet, bis Sie von Ihnen ausgeschaltet wird. Drücken Sie **Option**, bis die Kontrolllampe Multitab erlischt.

Wenn Sie nicht länger Kombi-Reinigungstabletten verwenden, führen Sie die folgenden Schritte aus, bevor Sie ein anderes Reinigungsmittel, ein anderes Klarspülmittel oder ein anderes Geschirrspülsalz verwenden:

1. Schalten Sie die Option Multitab aus.
2. Stellen Sie den Wasserenthärter auf die höchste Stufe ein.
3. Stellen Sie sicher, dass der Salzbehälter und der Klarspülmittel-Dosierer gefüllt sind.
4. Starten Sie das kürzeste Programm mit einem Spülgang ohne Reinigungsmittel und ohne Geschirr.
5. Stellen Sie den Wasserenthärter entsprechend der Wasserhärte in Ihrem Gebiet ein.

5.1 EnergySaver

Diese Option senkt die Temperatur in der letzten Spülphase.

Durch die Verwendung dieser Option wird der Energieverbrauch (bis zu 25 %) und die Programmdauer verringert.

Das Geschirr kann am Ende des Programms noch feucht sein.

So schalten Sie die Option EnergySaver ein:

1. Drücken Sie **Option**, bis die Kontrolllampe EnergySaver leuchtet. Im Display können Sie die aktualisierte Programmdauer sehen.
 - Ist die Option nicht mit dem Programm kombinierbar, leuchtet die entsprechende Kontrolllampe nicht.

5.2 Multitab

Schalten Sie diese Option nur ein, wenn Sie Kombi-Reinigungstabletten verwenden.

6. Stellen Sie die Menge des Klarspülmittels ein.

5.3 Signaltöne

Die Signaltöne ertönen im Fall einer Gerätestörung und bei Einstellung der Wasserenthärterstufe. Es ist nicht möglich, diese Signaltöne auszuschalten.

Es ertönt auch ein Signalton, wenn das Programm beendet ist. Standardmäßig ist dieser Signalton ausgeschaltet, es ist jedoch möglich, ihn einzuschalten.

So schalten Sie den Signalton für das Programmende ein:

1. Drücken Sie die Taste „Ein/Aus“, um das Gerät einzuschalten.
2. Halten Sie gleichzeitig **Program** und **Option** einige Sekunden gedrückt.
3. Halten Sie gleichzeitig **Delay** und **Start** gedrückt, bis die Programmkontrolllampen **ECO**, **AUTO** und  blinken.

4. Drücken Sie **Delay**.

- Die Programmkontrolllampen **ECO** und **AUTO** erlöschen.
- Die Programmkontrolllampe  blinkt weiter.
- Im Display wird die aktuelle Einstellung angezeigt.

1b Der Signalton ist eingeschaltet

0b Der Signalton ist ausgeschaltet

5. Drücken Sie **Delay** zur Änderung der Einstellung.
6. Drücken Sie die Taste „Ein/Aus“, um das Gerät auszuschalten und die Einstellung zu bestätigen.

6. VOR DER ERSTEN INBETRIEBNAHME

1. Prüfen Sie, ob der Wasserenthärter entsprechend der Wasserhärte in Ihrem Gebiet eingestellt ist. Passen Sie die Einstellung bei Bedarf entsprechend an. Wenden Sie sich an das örtliche Wasserversorgungsunternehmen, um die Wasserhärte in Ihrem Gebiet zu erfahren.
2. Füllen Sie den Salzbehälter.
3. Füllen Sie den Klarspülmittel-Dosierer.
4. Drehen Sie den Wasserhahn auf.
5. Möglicherweise haben sich im Gerät Rückstände angesammelt. Starten Sie ein Programm, um diese zu entfernen. Verwenden Sie kein Reinigungsmittel und beladen Sie die Körbe nicht.



Wenn Sie die Kombi-Reinigungstabletten verwenden, schalten Sie die Option Multitab ein.

6.1 Einstellen des Wasserenthärters

Wasserhärte			Wasserenthärter-Einstellung		
Deutsche Wasserhärtegrade (°dH)	Französische Wasserhärtegrade (°fH)	mmol/l	Clarke Wasserhärtegrade	Manuell	Elektronisch
51 - 70	91 - 125	9.1 - 12.5	64 - 88	2 1)	10
43 - 50	76 - 90	7.6 - 9.0	53 - 63	2 1)	9
37 - 42	65 - 75	6.5 - 7.5	46 - 52	2 1)	8

Wasserhärte				Wasserenthärter-Einstellung	
Deutsche Wasserhärtegrade (°dH)	Französische Wasserhärtegrade (°fH)	mmol/l	Clarke Wasserhärtegrade	Manuell	Elektronisch
29 - 36	51 - 64	5.1 - 6.4	36 - 45	2 ¹⁾	7
23 - 28	40 - 50	4.0 - 5.0	28 - 35	2 ¹⁾	6
19 - 22	33 - 39	3.3 - 3.9	23 - 27	2 ¹⁾	5 ¹⁾
15 - 18	26 - 32	2.6 - 3.2	18 - 22	1	4
11 - 14	19 - 25	1.9 - 2.5	13 - 17	1	3
4 - 10	7 - 18	0.7 - 1.8	5 - 12	1	2
< 4	< 7	< 0.7	< 5	1 ²⁾	1 ²⁾

1) Werkseinstellung.

2) Verwenden Sie kein Salz bei diesen Werten.



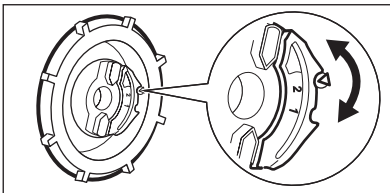

Sie müssen den Wasserenthärter manuell und elektronisch einstellen.

Manuelle Einstellung



Stellen Sie den Wasserhärtestufen-Wähler auf Stufe 1 oder 2.

Elektronische Einstellung

- Drücken Sie die Taste „Ein/Aus“, um das Gerät einzuschalten.
- Halten Sie gleichzeitig **Program** und **Option** einige Sekunden gedrückt.
- Halten Sie gleichzeitig **Delay** und **Start** gedrückt, bis die Programmkontrolllampen **ECO**, **AUTO** und  blinken.
- Drücken Sie **Program**.
 - Die Programmkontrolllampen **AUTO** und  erlöschen.

- Die Programmkontrolllampe **ECO** blinkt weiter.
- Der Signalton läutet (z. B. fünf aufeinander folgende Signaltöne = Wasserhärte 5).
- Das Display zeigt die aktuelle Einstellung des Wasserenthärters an. z. B. **5 L** = Stufe 5.
- Drücken Sie zur Einstellungsänderung wiederholt die Taste **Program**.
- Drücken Sie die Taste „Ein/Aus“, um das Gerät auszuschalten und die Einstellung zu bestätigen.

6.2 Füllen des Salzbehälters

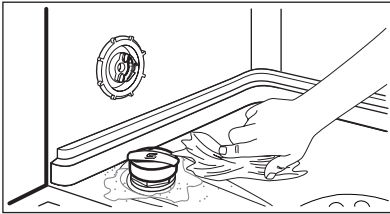
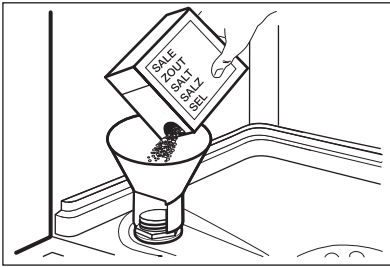

1. Drehen Sie den Deckel gegen den Uhrzeigersinn und öffnen Sie den Salzbehälter.
2. Füllen Sie 1 Liter Wasser in den Salzbehälter (nur beim ersten Mal).
3. Füllen Sie den Salzbehälter mit Geschirrspülsalz.
4. Entfernen Sie das Salz, das sich um die Öffnung des Salzbehälters herum angesammelt hat.
5. Drehen Sie den Deckel im Uhrzeigersinn, um den Salzbehälter zu schließen.



VORSICHT!

Beim Befüllen des Salzbehälters können Wasser und Salz austreten. Korrosionsgefahr. Starten Sie ein Programm, nachdem Sie den Salzbehälter befüllt haben, um die Korrosion zu vermeiden.

6.3 Befüllen des Klarspülmittel-Dosierers

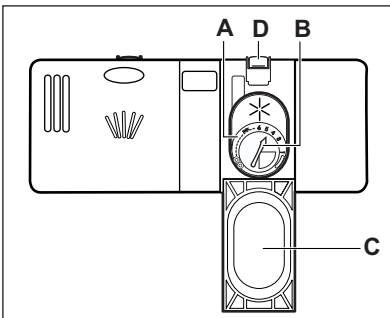

1. Drücken Sie die Entriegelungstaste (D), um den Deckel (C) zu öffnen.
2. Füllen Sie den Klarspülmittel-Dosierer (A) nicht über die Marke „max“ hinaus.
3. Wischen Sie verschüttetes Klarspülmittel mit einem saugfähigen Tuch auf, um zu große Schaumbildung zu vermeiden.
4. Schließen Sie den Deckel. Achten Sie darauf, dass die Entriegelungstaste einrastet.

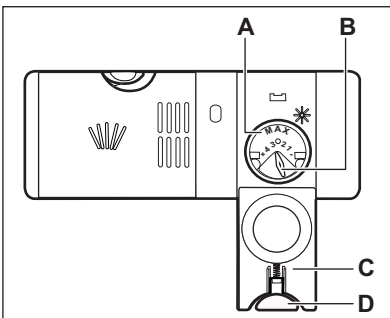

Sie können den Wahlschalter der Freigabemenge (B) zwischen Position 1 (geringste Menge) und Position 4 oder 6 (größte Menge) einstellen.

7. TÄGLICHER GEBRAUCH

1. Drehen Sie den Wasserhahn auf.
2. Drücken Sie die Taste „Ein/Aus“, um das Gerät einzuschalten.
 - Füllen Sie den Salzbehälter auf, wenn die Kontrolllampe „Salz“ leuchtet.
 - Leuchtet die Kontrolllampe „Klarspülmittel“, füllen Sie den Klarspülmittel-Dosierer.
3. Beladen Sie die Körbe.
4. Füllen Sie Reinigungsmittel ein.
5. Stellen Sie je nach Beladung und Verschmutzungsgrad das passende Programm ein.

7.1 Verwendung des Reinigungsmittels

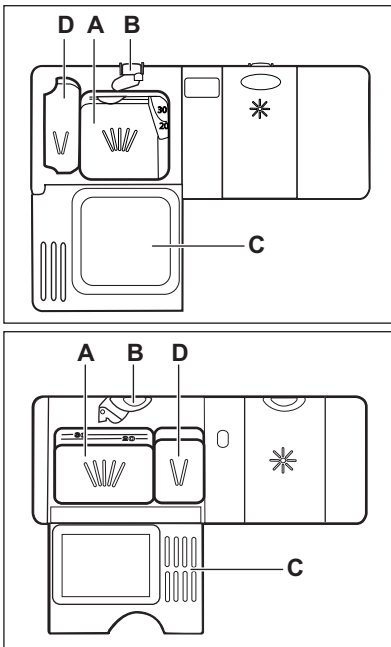

1. Drücken Sie die Entriegelungstaste (B), um den Deckel (C) zu öffnen.
2. Füllen Sie das Reinigungsmittel in den Behälter (A).
3. Wenn das Programm einen Vorspülgang hat, füllen Sie eine kleine Menge Reinigungsmittel in das Fach (D).
4. Wenn Sie Geschirrspüler-Tabs verwenden, legen Sie diese in den Reinigungsmittelbehälter (A).
5. Schließen Sie den Deckel. Achten Sie darauf, dass die Entriegelungstaste einrastet.

7.2 Einstellen und Starten eines Programms

Funktion Auto Off

Um den Energieverbrauch zu reduzieren, wird das Gerät mithilfe dieser Funktion in den folgenden Fällen nach einigen Minuten automatisch ausgeschaltet:

- Sie haben die Tür nicht geschlossen.
- Sie haben nicht **Start** zum Starten des Programms gedrückt.
- Wenn das Programm beendet ist.

Starten eines Programms ohne Zeitvorwahl

1. Drehen Sie den Wasserhahn auf.
2. Drücken Sie die Taste „Ein/Aus“, um das Gerät einzuschalten. Die Anzeige und die Dauer des zuletzt gewählten Programms leuchten.
3. Schließen Sie die Gerätetür.
4. Wählen Sie ein Programm.
 - Wenn Sie das zuletzt eingestellte Programm starten möchten, drücken Sie **Start**.

- Möchten Sie ein anderes Programm einstellen, drücken Sie **Program** wiederholt, bis die dem gewünschten Programm zugeordnete Anzeige leuchtet. Sie können auch die kombinierbaren Optionen einstellen. Das Display zeigt die Dauer des Programms an.

5. Drücken Sie „**Start**“, um das Programm zu starten.
 - Die Anzeige „Hauptspülgang“ leuchtet auf.
 - Die Programmdauer nimmt in Schritten von jeweils 1 Minute ab.

Starten eines Programms mit Zeitvorwahl

1. Wählen Sie das Programm.
2. Drücken Sie die Taste **Delay** wiederholt, bis im Display die gewünschte Zeitvorwahl angezeigt wird (zwischen 1 und 24 Stunden).
3. Der Ablauf der Zeitvorwahl beginnt automatisch.

Nach Ablauf der Zeitvorwahl wird das Programm gestartet.

Öffnen der Tür während eines laufenden Programms

Wenn Sie die Tür öffnen, unterbricht das Gerät das Programm. Wenn Sie die Tür wieder schließen, läuft das Programm ab dem Zeitpunkt der Unterbrechung weiter.

Abbrechen einer eingestellten Zeitvorwahl während des Countdowns

1. Halten Sie gleichzeitig **Program** und **Option** gedrückt, bis die Dauer des eingestellten Programms angezeigt wird.

2. Drücken Sie **Start** zum Starten des Programms.



Mit dem Abbruch der Zeitvorwahl werden auch die eingestellten Optionen mit Ausnahme von Multitab gelöscht. Stellen Sie die Optionen erneut ein, bevor Sie **Start** drücken.

Beenden des Programms

Halten Sie gleichzeitig **Program** und **Option** einige Sekunden gedrückt.



Bevor Sie ein neues Programm starten, stellen Sie sicher, dass der Reinigungsmittelbehälter gefüllt ist.

Am Programmende

Wenn das Programm beendet ist, wird im Display 0:00 angezeigt.

- Die Phasenkontrolllampen erlöschen.
 - Die Programmkontrolllampe leuchtet weiter.
1. Drücken Sie die Taste „Ein/Aus“ oder warten Sie, bis das Gerät über die Funktion Auto Off automatisch ausgeschaltet wird.
 2. Schließen Sie den Wasserhahn.

Wichtig

- Lassen Sie das Geschirr abkühlen, bevor Sie es aus dem Gerät nehmen. Heißes Geschirr ist stoßempfindlich.
- Nehmen Sie das Geschirr zuerst aus dem Unterkorb und dann aus dem Oberkorb.
- An den Innenseiten und an der Tür des Gerätes kann sich Wasser niederschlagen. Edelstahl kühlt schneller ab als Geschirr.

8. TIPPS UND HINWEISE

8.1 Der Wasserenthärter

Hartes Wasser enthält viele Mineralien, die das Gerät beschädigen können und zu schlechten Spülergebnissen führen. Der

Wasserenthärter neutralisiert diese Mineralien. Das Geschirrspülsalz hält den Wasserenthärter sauber und in gutem Zustand. Der Wasserenthärter muss unbedingt auf die

richtige Stufe eingestellt werden. So stellen Sie sicher, dass der Wasserenthärter die richtige Menge Geschirrspülsalz und Wasser verwendet.

8.2 Beladen der Körbe



Beispiele für die Beladung der Körbe finden Sie in der mitgelieferten Broschüre.

- Spülen Sie im Gerät nur spülmaschinenfestes Geschirr.
- Spülen Sie im Gerät keine Geschirteile aus Holz, Horn, Aluminium, Zinn oder Kupfer.
- Spülen Sie in diesem Gerät keine Gegenstände, die Wasser aufnehmen können (Schwämme, Geschirrtücher, usw.).
- Entfernen Sie Speisereste vom Geschirr.
- Um eingebrannte Essensreste leicht zu beseitigen, weichen Sie diese ein, bevor Sie das Kochgeschirr in das Gerät stellen.
- Ordnen Sie hohle Gefäße (z. B. Tassen, Gläser, Pfannen) mit der Öffnung nach unten ein.
- Stellen Sie sicher, dass Geschirr und Besteck nicht aneinander haften. Mischen Sie Löffel mit anderem Besteck.
- Achten Sie darauf, dass Gläser einander nicht berühren.
- Ordnen Sie kleine Gegenstände in den Besteckkorb ein.
- Ordnen Sie leichte Gegenstände im Oberkorb an. Achten Sie darauf, dass diese nicht verrutschen können.
- Vergewissern Sie sich, dass sich die Sprüharme ungehindert bewegen können, bevor Sie ein Programm starten.

8.3 Verwendung von Salz, Klarspülmittel und Reinigungsmittel

- Verwenden Sie nur Salz, Klarspülmittel und Reinigungsmittel für Geschirrspüler.

Andere Produkte können das Gerät beschädigen.

- Das Klarspülmittel lässt das Geschirr während der letzten Spülphase ohne Streifen und Flecken trocknen.
- Kombi-Reinigungstabletten enthalten Reinigungsmittel, Klarspülmittel und andere Zusätze. Achten Sie darauf, dass die Tabletten der Wasserhärte in Ihrer Region entsprechen. Beachten Sie die Anweisungen auf der Reinigungsmittelverpackung.
- Geschirrspüler-Tabs lösen sich bei kurzen Programmen nicht vollständig auf. Wir empfehlen, die Tabletten nur mit langen Programmen zu verwenden, damit keine Reinigungsmittel-Rückstände auf dem Geschirr zurückbleiben.



Verwenden Sie nicht mehr als die angegebene Reinigungsmittelmenge. Siehe hierzu die Angaben auf der Reinigungsmittelverpackung.

8.4 Vor dem Starten eines Programms

Kontrollieren Sie folgende Punkte:

- Die Filter sind sauber und ordnungsgemäß eingesetzt.
- Die Sprüharme sind nicht verstopft.
- Die Geschirteile sind richtig in den Körben angeordnet.
- Das Programm eignet sich für die Beladung und den Verschmutzungsgrad.
- Die Reinigungsmittelmenge stimmt.
- Geschirrspülsalz und Klarspülmittel sind vorhanden (außer Sie verwenden Kombi-Reinigungstabletten).
- Der Deckel des Salzbehälters ist fest geschlossen.

9. REINIGUNG UND PFLEGE



WARNUNG!

Schalten Sie vor Reinigungsarbeiten immer das Gerät aus und ziehen Sie den Netzstecker aus der Steckdose.



Verschmutzte Filter und verstopfte Sprüharme beeinträchtigen das Spülergebnis. Prüfen Sie die Filter regelmäßig und reinigen Sie diese, falls nötig.

9.1 Filterreinigung

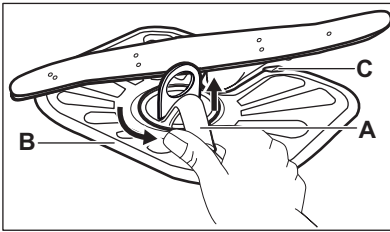

1. Drehen Sie den Filter (**A**) nach links und nehmen Sie ihn heraus.

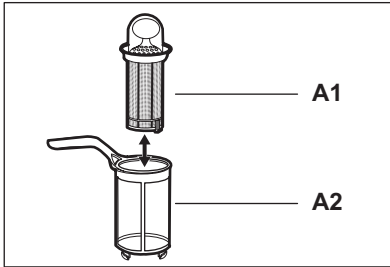

2. Um den Filter (**A**) auseinanderzubauen, ziehen Sie (**A1**) und (**A2**) auseinander.
3. Nehmen Sie den Filter (**B**) heraus.
4. Reinigen Sie die Filter mit Wasser.
5. Setzen Sie den Filter (**B**) wieder in der ursprünglichen Position ein. Vergewissern Sie sich, dass er korrekt unter den beiden Führungen (**C**) sitzt.

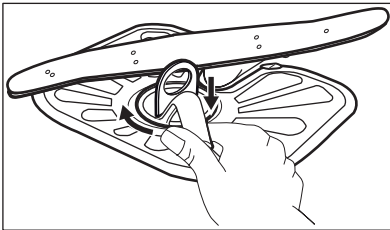

6. Bauen Sie den Filter (**A**) zusammen und setzen Sie ihn in Filter (**B**) ein. Drehen Sie ihn nach rechts, bis er einrastet.



Eine falsche Anordnung der Filter führt zu schlechten Spülergebnissen und kann das Gerät beschädigen.

9.2 Reinigen der Sprüharme

Bauen Sie die Sprüharme nicht aus. Falls die Löcher in den Sprüharmen verstopft sind, reinigen Sie sie mit einem dünnen spitzen Gegenstand.

Verwenden Sie ausschließlich Neutralreiniger. Benutzen Sie keine Scheuermittel, scheuernde Reinigungsschwämmchen oder Lösungsmittel.

9.3 Reinigen der Außenseiten

Reinigen Sie das Gerät mit einem weichen, feuchten Tuch.

10. FEHLERSUCHE

Das Gerät startet nicht oder bleibt während des Betriebs stehen.

Prüfen Sie, ob Sie die Störung mit den folgenden Hinweisen selbst beheben können, bevor Sie den Kundendienst rufen.

Bei manchen Störungen zeigt das Display einen Alarmcode an:

- **,10** - Es läuft kein Wasser in das Gerät.
- **,20** - Das Gerät pumpt das Wasser nicht ab.

- **,30** - Die Aquasafe-Einrichtung ist ausgelöst.



WARNUNG!

Schalten Sie das Gerät aus, bevor Sie die Überprüfungen vornehmen.

Problem	Mögliche Abhilfe
Das Gerät lässt sich nicht einschalten.	Vergewissern Sie sich, dass der Netzstecker in die Netzsteckdose eingesteckt ist.
	Vergewissern Sie sich, dass im Sicherungskasten keine Sicherung ausgelöst hat.
Das Programm startet nicht.	Vergewissern Sie sich, dass die Tür geschlossen ist.
	Drücken Sie Start .
Es läuft kein Wasser in das Gerät.	Wenn die Zeitvorwahl eingestellt ist, brechen Sie die Zeitvorwahl ab oder warten Sie, bis sie abgelaufen ist.
	Vergewissern Sie sich, dass der Wasserhahn geöffnet ist.
	Vergewissern Sie sich, dass der Wasserdruck der Wasserversorgung nicht zu niedrig ist. Diese Information erhalten Sie von Ihrem Wasserversorger.
	Vergewissern Sie sich, dass der Wasserhahn nicht verstopft ist.
	Vergewissern Sie sich, dass der Filter im Zulaufschlauch nicht verstopft ist.
	Vergewissern Sie sich, dass der Zulaufschlauch nicht geknickt oder zu stark gekrümmt ist.
	Vergewissern Sie sich, dass der Siphon nicht verstopft ist.
Das Gerät pumpt das Wasser nicht ab.	Vergewissern Sie sich, dass der Ablaufschlauch nicht geknickt oder stark gekrümmt ist.
	Drehen Sie den Wasserhahn zu und wenden Sie sich an den Kundendienst.

Schalten Sie das Gerät nach der Überprüfung wieder ein. Das Programm wird an der Stelle fortgesetzt, an der es unterbrochen wurde.

Tritt das Problem erneut auf, wenden Sie sich an den Kundendienst.

Werden andere Alarmcodes im Display angezeigt, wenden Sie sich an den Kundendienst.

10.1 Die Spül- und Trocknungsergebnisse sind nicht zufriedenstellend.

Weiße Streifen oder blau schimmernder Belag auf Gläsern und Geschirr

- Die zugegebene Klarspülmittelmenge ist zu hoch. Stellen Sie den Dosierwähler für Klarspülmittel niedriger ein.
- Die Reinigungsmittelmenge ist zu hoch.

Wasserflecken und andere Flecken auf Gläsern und Geschirr

- Die zugegebene Klarspülmittelmenge ist zu niedrig. Stellen Sie den Dosierwähler für Klarspülmittel höher ein.
- Die Ursache kann in der Qualität des Reinigungsmittels liegen.

Das Geschirr ist noch nass.



- Das Programm enthält keine Trocknungsphase oder eine Trocknungsphase mit niedriger Temperatur.
- Der Klarspülmittel-Dosierer ist leer.
- Die Ursache kann in der Qualität des Klarspülmittels liegen.
- Die Ursache kann in der Qualität der Kombi-Reinigungstablette liegen. Probieren Sie eine andere Marke aus oder schalten Sie den Klarspülmittel-Dosierer ein und verwenden Sie ihn zusammen mit den Kombi-Reinigungstabletten.



Mögliche andere Ursachen finden Sie unter „Tipps und Hinweise“.

10.2 Einschalten des Klarspülmittel-Dosierers

Das Einschalten des Klarspülmittel-Dosierers kann nur bei eingeschalteter Option Multitab erfolgen.

1. Drücken Sie die Taste „Ein/Aus“, um das Gerät einzuschalten.
2. Halten Sie gleichzeitig **Program** und **Option** einige Sekunden gedrückt.
3. Halten Sie gleichzeitig **Delay** und **Start** gedrückt, bis die Programmkontrolllampen **ECO**, **AUTO** und  blinken.
4. Drücken Sie **Option**.
 - Die Programmkontrolllampen **ECO** und  erlöschen.
 - Die Programmkontrolllampe **AUTO** blinkt weiter.
 - Im Display wird die aktuelle Einstellung angezeigt.

 Klarspülmittel-Dosierer ausgeschaltet

 Klarspülmittel-Dosierer eingeschaltet

5. Drücken Sie **Option** zur Änderung der Einstellung.
6. Drücken Sie die Taste „Ein/Aus“, um das Gerät auszuschalten und die Einstellung zu bestätigen.
7. Stellen Sie die Menge des Klarspülmittels ein.
8. Füllen Sie den Klarspülmittel-Dosierer.

11. TECHNISCHE DATEN

Abmessungen	Breite / Höhe / Tiefe (mm)	600 / 850 / 625
Elektrischer Anschluss	Siehe Typenschild.	
	Spannung	220-240 V
	Frequenz	50 Hz
Wasserdruck	Min. / max. (bar / MPa)	(0.5 / 0.05) / (8 / 0.8)
Wasserversorgung ¹⁾	Kalt- oder Warmwasser ²⁾	max. 60 °C

Fassungsvermögen	Gedecke	12
Leistungsaufnahme	Unausgeschaltet	0.10 W
	Ausgeschaltet	0.10 W

- 1) Schließen Sie den Zulaufschlauch an einen Wasserhahn mit einem 3/4"-Außengewinde an.
- 2) Wenn Sie Heißwasser mit umweltfreundlichen, alternativen Energiequellen (z. B. Solaranlagen oder Windkraft) aufbereiten, können Sie durch den Anschluss des Geräts an die Heißwasserversorgung Energie sparen.

12. UMWELTTIPPS

Recyceln Sie Materialien mit dem Symbol . Entsorgen Sie die Verpackung in den entsprechenden Recyclingbehältern. Recyceln Sie zum Umwelt- und Gesundheitsschutz elektrische und

elektronische Geräte. Entsorgen Sie Geräte mit diesem Symbol  nicht mit dem Hausmüll. Bringen Sie das Gerät zu Ihrer örtlichen Sammelstelle oder wenden Sie sich an Ihr Gemeindeamt.

TARTALOMJEGYZÉK

1. BIZTONSÁGI ELŐÍRÁSOK	38
2. TERMÉKLEÍRÁS	39
3. KEZELŐPANEL	40
4. PROGRAMOK	41
5. KIEGÉSZÍTŐ FUNKCIÓK	42
6. AZ ELSŐ HASZNÁLAT ELŐTT	43
7. NAPI HASZNÁLAT	46
8. HASZNOS TANÁCSOK ÉS JAVASLATOK	47
9. ÁPOLÁS ÉS TISZTÍTÁS	48
10. HIBAEELHÁRÍTÁS	49
11. MŰSZAKI INFORMÁCIÓK	51
12. KÖRNYEZETVÉDELMI TUDNIVALÓK	51

GONDOLUNK ÖNRE

Köszönjük, hogy Electrolux terméket vásárolt. Ön olyan készülék tulajdonosa lett, mely mögött több évtizedes szakmai tapasztalat és innováció áll. Rendkívüli tudását és stílusos megjelenését az Ön igényei ihlették. Valahányszor csak használja, biztos lehet abban, hogy a benne foglalt tudás a siker garanciája.

Köszöntjük az Electrolux világában.

Látogassa meg a weboldalunkat:



Kezelési tanácsok, kiadványok, hibaelhárító, szerviz információk:
www.electrolux.com



További előnyökért regisztrálja készülékét:
www.electrolux.com/productregistration



Kiegészítők, segédanyagok és eredeti alkatrészek vásárlása a készülékhez:
www.electrolux.com/shop

VÁSÁRLÓI TÁMOGATÁS ÉS SZERVIZ

Kizárólag eredeti alkatrészek használatát javasoljuk.

Ha készülékével a szervizhez fordul, legyenek kéznél az alábbi adatok.

Ezek az információk az adattáblán olvashatók. Típus, Termékszám, Sorozatszám.



Figyelmeztetés - Biztonsági információk



Általános információk és tanácsok



Környezetvédelmi információk

A változtatások jogát fenntartjuk.

1. BIZTONSÁGI ELŐÍRÁSOK

Az üzembe helyezés és használat előtt gondosan olvassa el a mellékelt útmutatót. A nem megfelelő üzembe helyezés vagy használat által okozott károkért nem vállal felelősséget a gyártó. További tájékozódás érdekében tartsa elérhető helyen az útmutatót.

1.1 Gyermek és fogyatékkal élő személyek biztonsága



VIGYÁZAT

Fulladás, sérülés vagy tartós rokkantság kockázata.

- Ne engedje, hogy a készüléket csökkent fizikai, értelmi vagy mentális képességű, illetve megfelelő tapasztalatok és ismeretek híján lévő személy használja, beleértve a gyermekeket is. Ha ilyen személyek használják a készüléket, a biztonságukért felelős személynek kell őket felügyelnie, illetve a készülék használatára vonatkozóan útmutatást kell biztosítani számukra.
- Ne hagyja, hogy gyermekek játsszanak a készülékkel.
- Minden csomagolóanyagot tartson távol a gyermekektől.
- Minden mosószeret tartson távol a gyermekektől.
- A gyermekeket és kedvenc háziállatokat tartsa távol a készüléktől, amikor az ajtaja nyitva van.

1.2 Üzembe helyezés

- Távolítsa el az összes csomagolóanyagot.
- Ne helyezzen üzembe, és ne is használjon sérült készüléket.
- Ne helyezze üzembe a készüléket olyan helyen, ahol a hőmérséklet $0\text{ }^{\circ}\text{C}$ alatt van.
- Tartsa be a készülékhez mellékelt üzembe helyezési útmutatóban foglaltakat.

Elektromos csatlakoztatás



VIGYÁZAT

Tűz- és áramütésveszély.

- A készüléket kötelező földelni.
- Ellenőrizze, hogy az adattáblán szereplő elektromos adatok megfelelnek-e a háztartási

hálózati áram paramétereinek. Amennyiben nem, forduljon szakképzett villanyszerelőhöz.

- Mindig megfelelően felszerelt, áramütés ellen védett aljzatot használjon.
- Ne használjon hálózati elosztókat és hosszabító kábeleket.
- Ügyeljen a hálózati csatlakozódugó és a hálózati kábel épségére. Amennyiben a készülék hálózati vezetékét ki kell cserélni, a cserét saját szervizünknel végeztesse el.
- Csak az üzembe helyezés befejezése után csatlakoztassa a hálózati csatlakozódugót a hálózati csatlakozóaljzatba. Ügyeljen arra, hogy a hálózati dugasz üzembe helyezés után is könnyen elérhető legyen.
- A készülék csatlakozásának bontására, soha ne a hálózati kábelnél fogva húzza ki a csatlakozódugót. A kábelt mindig a csatlakozódugónál fogva húzza ki.
- Nedves kézzel ne érintse meg a hálózati kábelt és a csatlakozódugót.
- A készülék megfelel az EGK irányelveinek.

Vízhálózatra csatlakoztatás

- Ügyeljen arra, hogy ne okozzon sérülést a vízcsöveknek.
- Mielőtt új vagy hosszabb idő óta nem használt csövekhez csatlakoztatja a készüléket, addig folyassa a vizet, amíg az teljesen ki nem tisztul.
- A készülék első használata előtt ellenőrizze, hogy nincs-e szivárgás.
- A befolyócső biztonsági szeleppel, valamint dupla bevonattal ellátott belső vezetékkel rendelkezik.

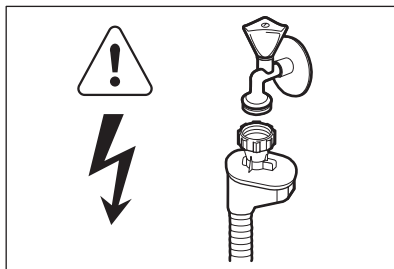

VIGYÁZAT

Veszélyes feszültség.

- Ha a befolyócső megsérül, akkor azonnal húzza ki a csatlakozódugót a fali csatlakozóaljzat-

ből. Forduljon a márkaszervizhez a befolyócső cseréje érdekében.

1.3 Használat

- A készülék háztartási és hasonló célú használatra készült, például:
 - üzletek, irodák és egyéb munkahelyeken kialakított személyzeti konyhák
 - Tanyaházak
 - Hotellek, motelek és egyéb lakás céljára szolgáló ingatlanok esetén az ügyfelek számára
 - Szállások reggelivel.



VIGYÁZAT

Sérülés-, égés-, áramütés- és tűzveszély.

- Ne változtassa meg a készülék műszaki jellemzőit.
- Lefelé fordítva vagy vízszintes irányba tegye a késeket és a hegyes evőeszközöket az evőeszközoskarba.
- A beleütközés elkerülésének megelőzésére, ne hagyja nyitva felügyelet nélkül a készülék ajtaját.
- Ne üljön vagy álljon rá a nyitott ajtóra.

- A mosogatógépben használt mosogatószer veszélyesek. Tartsa be a mosogatószer csomagolásán feltüntetett utasításokat.
- Ne igyon a készülékben lévő vízből, és ne játsszon vele.
- Az edényeket a mosogatógépből csak a mosogatóprogram lejáta után vegye ki. Mosogatószer maradhat az edényeken.
- A készülékből forró gőz szabadulhat ki, ha az ajtót mosogatóprogram futása közben kinyitja.
- Ne tegyen gyúlékony anyagot vagy gyúlékony anyaggal szennyezett tárgyat a készülékbe, annak közelébe, illetve annak tetejére.
- A készülék tisztításához ne használjon vizsugarat vagy gőzt.

1.4 Ártalmatlanítás



VIGYÁZAT

Sérülés- vagy fulladásveszély.

- Bontsa a készülék hálózati csatlakozását.
- Vágja le a hálózati tápkábelt, és helyezze a hulladékba.
- Szerelje le az ajtókilincset, hogy megakadályozza gyermekek és kedvenc állatok készülékben rekedését.

2. TERMÉKLEÍRÁS

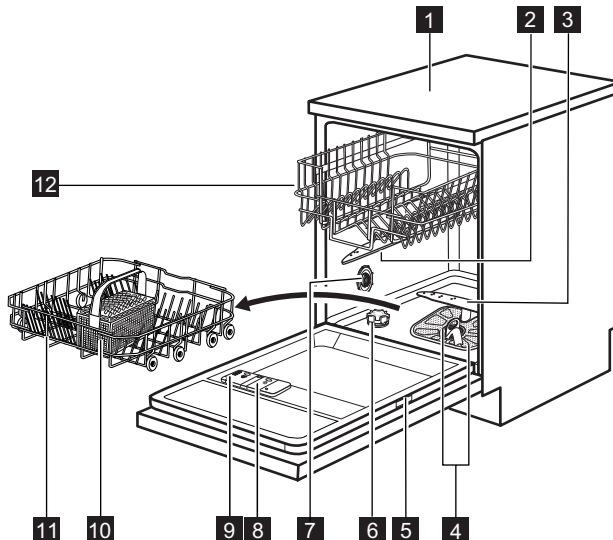

- | | |
|-------------------------|-------------------------------|
| 1 Munkafelület | 7 Vízkeménység-tárcsa |
| 2 Felső szűrőkar | 8 Öblítőszer-adagoló |
| 3 Alsó szűrőkar | 9 Mosogatószer-adagoló |
| 4 Szűrők | 10 Evőeszköztartó |
| 5 Adattábla | 11 Alsó kosár |
| 6 Sótartály | 12 Felső kosár |



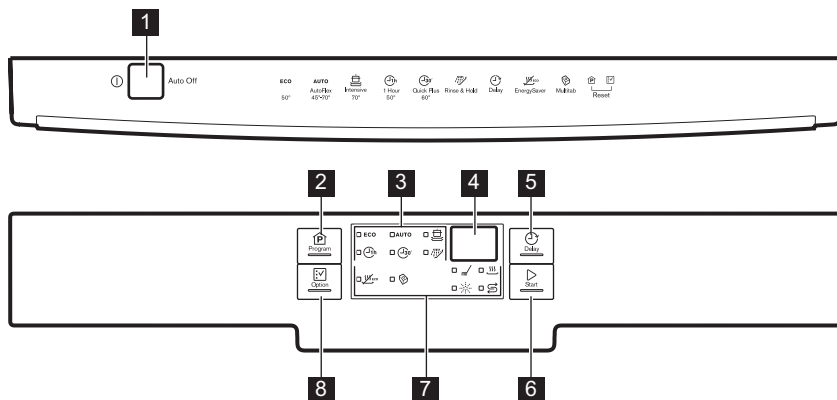

3. KEZELŐPANEL



- | | |
|--------------------------|-----------------------|
| 1 Be/ki gomb | 5 Delay gomb |
| 2 Program gomb | 6 Start gomb |
| 3 Programkijelzők | 7 Visszajelzők |
| 4 Kijelző | 8 Option gomb |



Visszajelzők	leírása
	Mosogatási fázis visszajelző. Akkor világít, amikor a készülék mosogatási és öblítési fázisban működik.
	Szárítási fázis visszajelző. Világít, amikor a szárítási fázis működik.
	Só visszajelző. A program működése során ez a visszajelző sohasem világít.
	Öblítőszer visszajelző. A program működése során ez a visszajelző sohasem világít.
	Multitab visszajelző.
	EnergySaver visszajelző.

4. PROGRAMOK

Program	Szennyezettség mértéke Töltet típusa	Program szakaszok	Kiegészítő funkciók
ECO ¹⁾	Normál szennyezettség Edények és evőeszközök	Előmosás Főmosogatás 50 °C-on Öblítés Szárítás	EnergySaver
AUTO ²⁾	Összes Edények, evőeszközök, lábasok és fazekek	Előmosás Főmosogatás 45 °C-on vagy 70 °C-on Öblítés Szárítás	EnergySaver
	Erős szennyezettség Edények, evőeszközök, lábasok és fazekek	Előmosás Főmosogatás 70 °C-on Öblítés Szárítás	EnergySaver
	Enyhe szennyezettség Edények és evőeszközök	Főmosogatás 50 °C-on Öblítés	
	Friss szennyezettség Edények és evőeszközök	Főmosogatás 60 °C-on Öblítés	
	Összes	Előmosás	

- 1) A programmal a leghatékonyabb víz- és áramfelhasználás mellett mosogathatja el a normál mértékben szennyezett edényeket és evőeszközöket. (Ezt a programot használják tesztprogramként a bevizsgáló intézetek.)
- 2) A készülék érzékeli a kosarakba helyezett edények mennyiségét és szennyezettségét. Automatikusan beállítja a szükséges hőmérsékletet és a vízmennyiséget, az energiafogyasztást és a program időtartamát.
- 3) Ezzel a programmal frissen szennyezett edényeket mosogathat el. Rövid idő alatt is kiváló eredményt nyújt.
- 4) Ezzel a programmal gyorsan leöblítheti az edényeket. Így megakadályozza, hogy az ételmaradék rászáradjon az edényekre, és kellemetlen szagok képződjenek. Ehhez a programhoz ne használjon mosogatószert.

Fogyasztási értékek

Program ¹⁾	Időtartam (perc)	Energiafogyasztás (kWh)	Víz (l)
ECO	168	1.01	12.4
AUTO	40 - 150	0.6 - 1.4	8 - 14
	110 - 120	1.8 - 2.0	22 - 24
	45 - 55	1.0 - 1.2	11 - 12
	30	0.9	9

Program ¹⁾	Időtartam (perc)	Energiafogyasztás (kWh)	Víz (l)
	12	0.1	4

¹⁾ A víz nyomása és hőmérséklete, a hálózati feszültség ingadozásai, a funkciók és az edények mennyisége módosíthatja az értékeket.

Tájékoztatás a bevizsgáló intézetek számára

A bevizsgálás elvégzéséhez szükséges összes információ megszerzéséhez küldjön egy e-mailt a következő címre:

info.test@dishwasher-production.com

Jegyezze fel az adattáblán található termékszámot (PNC).

5. KIEGÉSZÍTŐ FUNKCIÓK



A mosogatóprogram indítása előtt kapcsolja be vagy ki a kívánt kiegészítő funkciót. A mosogatóprogramok működése közben nem lehet a kiegészítő funkciót be- vagy kikapcsolni.



Amennyiben egy vagy több kiegészítő funkciót van beállítva, ellenőrizze, hogy a hozzájuk tartozó jelzőfények világítanak-e a program elindulása előtt.

5.1 EnergySaver

E beállítás esetén csökken a hőmérséklet az utolsó öblítési szakaszban. Ezen beállítás esetén csökken az energiafogyasztás (legfeljebb 25%-kal) és a program időtartama. A program végén az edények nedvesek maradhatnak.

A EnergySaver funkció bekapcsolása

- Addig tartsa nyomva a **Option** gombot, amíg a EnergySaver visszajelző világítani nem kezd. A kijelzőn a program frissített időtartama látható.
 - Amennyiben a kiegészítő funkció nem alkalmazható a programhoz, a hozzá tartozó visszajelző nem kezd el világítani.

5.2 Multitab

Csak kombinált mosogatószer-tabletták esetében aktiválja a kiegészítő funkciót. Ez a funkció leállítja az öblítőszer és a só használatát. A hozzá tartozó visszajelzők nem világítanak.

Nőhet a program időtartama.

A Multitab funkció bekapcsolása

- A készülék bekapcsolásához nyomja meg a be/ki gombot.
- Addig tartsa nyomva a **Option** gombot, amíg a Multitab visszajelző világítani nem kezd. A kiegészítő funkció addig marad aktív, amíg ki nem kapcsolja. Addig tartsa nyomva a **Option** gombot, amíg a Multitab visszajelző ki nem alszik.

Ha befejezi a kombinált mosogatószer-tabletták használatát, a következő lépéseket végezze el különálló mosogatószer, öblítőszer és regeneráló só használatának megkezdése előtt:

- Kapcsolja ki a Multitab funkciót.
- Állítsa a vízlágyítót a legmagasabb szintre.
- Ellenőrizze, hogy tele van-e a sótartály és az öblítőszer-adagoló.
- Öblítőszer és edények nélkül indítsa el a legrovidebb öblítési fázist tartalmazó programot.
- Állítsa be a vízlágyítót lakóhelye vízkeménységének megfelelően.
- Állítsa be az adagolt öblítőszer mennyiségét.

5.3 Hangjelzések

A hangjelzések a készülék meghibásodásakor vagy a vízlágyító szintjének beállításakor szólnak meg. Nincs lehetőség ezen hangjelzések kikapcsolására.

Amikor a program lejár, szintén egy hangjelzés hallható. Alapértelmezésben ez a hangjelzés ki van kapcsolva, azonban van lehetőség a bekapcsolására.

A program futásának végét jelző hangjelzés bekapcsolása

1. A készülék bekapcsolásához nyomja meg a be/ki gombot.
2. Egyszerre nyomja le, és néhány másodpercig tartsa lenyomva a **Program** és a **Option** gombot.
3. Egyszerre nyomja meg, és tartsa lenyomva a **Delay** és a **Start** gombokat, amíg a **ECO**, **AUTO** és a  programkijelzők villogni nem kezdenek.
4. Nyomja meg a(z) **Delay** gombot.
 - Az **ECO** és a **AUTO** programkijelzők kialszanak.

- A  programjelző továbbra is villog.
- A kijelző az aktuális beállítást mutatja.

lb Hangjelzés be

Ob Hangjelzés ki

5. A beállítás módosításához nyomja meg az **Delay** gombot.
6. A készülék kikapcsolásához és a beállítás megerősítéséhez nyomja meg a be/ki gombot.

6. AZ ELSŐ HASZNÁLAT ELŐTT

1. Ellenőrizze, hogy a vízlágyító szintje megfelelő-e a környékén használt víz keménységének. Szükség esetén módosítsa a vízlágyító beállítását. A használt víz keménységére vonatkozó tájékoztatásért lépjen kapcsolatba a helyi vízszolgáltatóval.
2. Töltse fel sótartályt.
3. Töltse fel az öblítőszer-adagolót.
4. Nyissa ki a vízcsapot.

5. A készülékben gyártási maradványok lehetnek. Az eltávolításukhoz indítson el egy mosogatóprogramot. Ne használjon mosogatószert, és ne töltsen meg a kosarakat.



Ha kombinált mosogatószer-tablettákat használ, akkor aktiválja a Multitab funkciót.

6.1 A vízlágyító beállítása

Víz keménység				Vízlágyító beállítás	
Német fok (°dH)	Francia fok (°fH)	mmol/l	Clarke fok	Kézi mosogatás	Elektronika
51 - 70	91 - 125	9.1 - 12.5	64 - 88	2 1)	10
43 - 50	76 - 90	7.6 - 9.0	53 - 63	2 1)	9
37 - 42	65 - 75	6.5 - 7.5	46 - 52	2 1)	8
29 - 36	51 - 64	5.1 - 6.4	36 - 45	2 1)	7
23 - 28	40 - 50	4.0 - 5.0	28 - 35	2 1)	6
19 - 22	33 - 39	3.3 - 3.9	23 - 27	2 1)	5 1)
15 - 18	26 - 32	2.6 - 3.2	18 - 22	1	4
11 - 14	19 - 25	1.9 - 2.5	13 - 17	1	3
4 - 10	7 - 18	0.7 - 1.8	5 - 12	1	2

Vízkeménység				Vízlágyító beállítás	
Német fok (°dH)	Francia fok (°fH)	mmol/l	Clarke fok	Kézi mosogatás	Elektronika
< 4	< 7	< 0.7	< 5	12)	12)

1) Gyári helyzet.

2) Ezen a szinten ne használjon sót.



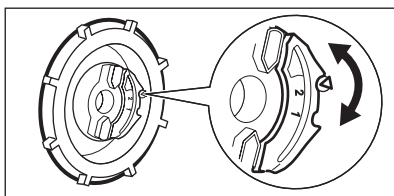

Manuálisan és elektronikusan kell beállítania a vízlágyítót.

Manuális beállítás



A vízkeménység-tárcsát forgassa el az 1. vagy 2. állásba.

Elektronikus beállítás

1. A készülék bekapcsolásához nyomja meg a be/ki gombot.
 2. Egyszerre nyomja le, és néhány másodpercig tartsa lenyomva a **Program** és a **Option** gombot.
 3. Egyszerre nyomja meg, és tartsa lenyomva a **Delay** és a **Start** gombokat, amíg a **ECO**, **AUTO** és a  programkijelzők villogni nem kezdenek.
 4. Nyomja meg a(z) **Program** gombot.
 - Az **AUTO** és a  programkijelzők kialszanak.
 5. Többször nyomja meg a **Program** gombot a beállítás módosításához.
 6. A készülék kikapcsolásához és a beállítás megerősítéséhez nyomja meg a be/ki gombot.
- A **ECO** programjelző lámpa továbbra is villog.
 - A hangjelzések működnek, pl.: öt szaggatott hangjelzés = 5. szint.
 - A kijelzőn a vízlágyító aktuális beállítása látható. Pl.: **S L** = 5. szint.

6.2 A sótartály feltöltése

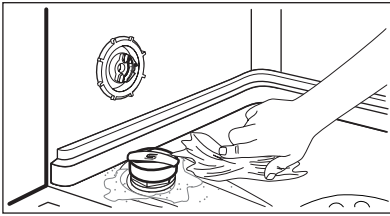
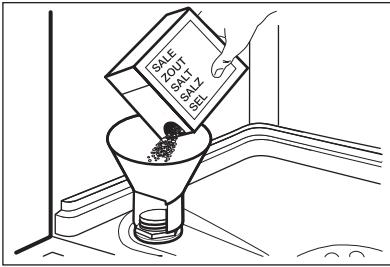

1. Csavarja le a kupakot az óramutató járásával ellenkező irányba, és nyissa ki a sótartályt.
2. Öntsön 1 liter vizet a sótartályba (csak az első alkalommal).
3. Töltse fel a sótartályt regeneráló sóval.
4. Távolítsa el a sótartály nyílása körül lévő sót.
5. A sótartály visszazárásához tekerje a kupakot az óramutató járásával megegyező irányba.



FIGYELEM

Víz és só juthat ki a töltés során a sótartályból. Korrózióveszély. Ennek megakadályozására, a sótartály feltöltése után indítson el egy programot.

6.3 Az öblítőszer-adagoló feltöltése

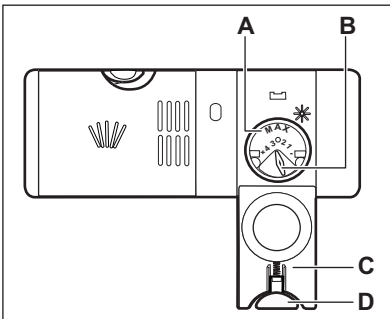
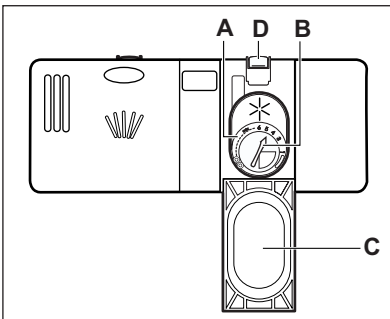

1. Nyomja meg a kioldó gombot (D) a fedél (C) felnyitására.
2. Töltse fel az öblítőszer-adagolót (A), de ne lépje túl a „max” jelzést.
3. A kiömlött öblítőszeret nedvszívó törölkendővel távolítsa el, hogy a mosogatóprogram alatt megakadályozza a túlzott habképződést.
4. Zárja le a fedelet. Ellenőrizze, hogy reteszelt állapotban van-e a kioldó gomb.



Elfordíthatja az adagolt mennyiség választókapcsolót (B) 1 (legkisebb mennyiség) és 4 vagy 6 (legnagyobb mennyiség) közötti állásokba.

7. NAPI HASZNÁLAT

1. Nyissa ki a vízcsapot.
2. A készülék bekapcsolásához nyomja meg a be/ki gombot.
 - Ha világít a só visszajelző, akkor tölts fel a sótartályt.
 - Ha világít az öblítőszer-adagoló visszajelző, akkor tölts fel az öblítőszer-adagolót.
3. Pakolja meg megfelelően a kosarakat.
4. Tölts be a mosogatószeret.
5. Állítsa be és indítsa el a töltet típusának és a szennyeződés mértékének megfelelő programot.

7.1 A mosogatószer használata

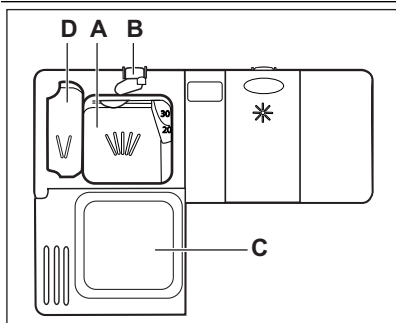

1. Nyomja meg a kioldó gombot (B) a fedél (C) felnyitásához.
2. Tegyen mosogatószeret az adagolóba (A).
3. Ha a mosogatóprogram előmosási fázissal is rendelkezik, tegyen egy kevés mosogatószert az előmosási mosogatószer adagolóba (D).
4. Ha mosogatószer-tablettát használ, tegye a tablettát a mosogatószer-adagolóba (A).
5. Zárja le a fedelet. Ellenőrizze, hogy reteszelt állapotban van-e a kioldó gomb.

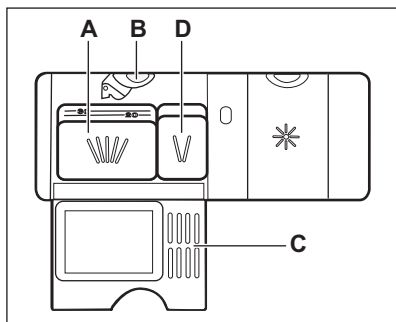

7.2 Program kiválasztása és elindítása

Az Auto Off funkció

Az energiafogyasztás csökkentése érdekében ez a funkció néhány perc elteltével automatikusan kikapcsolja a készüléket:

- Ha nem csukta be az ajtót.
- Ha nem nyomta meg a **Start** gombot a program elindításához.
- A program befejeződik.

Egy program késleltetett indítás nélküli indítása

1. Nyissa ki a vízcsapot.
2. A készülék bekapcsolásához nyomja meg a be/ki gombot. A legutóbb beállított program visszajelzője és időtartama megjelenik.
3. Csukja be a készülék ajtaját.
4. Állítson be egy programot.
 - Ha a legutóbb beállított programot szeretné elindítani, nyomja meg a **Start** gombot.
 - Másik program beállításához nyomja meg többször a **Program** gombot, amíg a beállítani kívánt program visszajelzője világítani nem kezd. A hozzá tartozó funkciókat is beállíthatja.

A kijelzőn a program időtartama látható.

5. Nyomja meg a **Start** gombot a program elindításához.
 - A fázisjelző fény világítani kezd.
 - Megkezdődik a program időtartamának visszaszámlálása 1 perces lépésekben.

Egy program késleltetett indítással való indítása

1. Állítsa be a programot.
2. Annyiszor nyomja meg a **Delay** gombot, amíg a beállítani kívánt késleltetés meg nem jelenik a kijelzőn (1 és 24 óra között).
3. A visszaszámlálás automatikusan elkezdődik.

Miután a visszaszámlálás véget ért. A program elindul.

Ajtónyitás a készülék működése alatt

Ha kinyitja az ajtót, akkor leáll a készülék. Amikor ismét becsukja az ajtót, a visszaszámlálás a megszakítási ponttól folytatódik.

Visszaszámlálás alatt a Késleltetett indítás leállítása

1. Egyszerre nyomja le és tartsa nyomva a **Program** és a **Option** gombot mindaddig, míg a beállított program időtartama meg nem jelenik.
2. Nyomja meg a **Start** gombot a program elindításához.



A késleltetett indítás törlése a beállított funkciókat is törli (aMultitab funkció kivételével). A **Start** gomb megnyomása előtt ne feledje el ismét beállítani a funkciókat.

A program törlése

Egyszerre nyomja le, és néhány másodpercig tartsa lenyomva a **Program** és a **Option** gombot.



Egy új mosogatóprogram elindítása előtt ellenőrizze, hogy van-e mosogatószer a mosogatószer-adagolóban.

Miután a program véget ért

Amikor a program befejeződött, a kijelző:00 értéket mutat.

- A fázisjelző fények kialszanak.
 - A program jelzőfénye továbbra is világít.
1. A készülék kikapcsolásához nyomja meg a be/ki gombot, vagy várja meg, hogy az Auto Off funkció automatikusan kikapcsolja a készüléket.
 2. Zárja el a vízcsapot.

Figyelem

- A kikapcsolás előtt várja meg, amíg az edények kihűlnek. A forró edények könnyebben megsérülnek.
- Először az alsó kosarat, majd a felső kosarat ürítse ki.
- Lehetséges, hogy víz van a készülék oldalfalain és ajtaján. A rozsdamentes acél hamarabb lehül, mint az edények.

8. HASZNOS TANÁCSOK ÉS JAVASLATOK

8.1 A vízlágyító

A kemény víz nagy mennyiségű ásványi anyagot tartalmaz, amely károsíthatja a készüléket, és gyenge mosási eredményhez vezet. A vízlágyító semlegesíti ezen ásványi anyagokat.

A regeneráló só tartja tisztán és jó állapotban a vízlágyítót. Fontos a vízlágyító szintjének pontos beállítása. Ez biztosítja, hogy megfelelő mennyi-

ségű regeneráló sót és vizet használjon a vízlágyító.

8.2 Pakolja meg megfelelően a kosarakat.



A mellékelt tájékoztatóban nézzen meg a kosarak feltöltésére vonatkozó példákat.

- Csak mosogatógépbe tehető darabok mosogatására használja a készüléket.
- Ne tegyen fából, szaruból, alumíniumból, ónból és rézből készült darabokat a készülékbe.
- Ne helyezzen a készülékbe vizet felszívó darabokat (szivacsot, rongyot).
- Távolítsa el az ételmaradékot az edényekről.
- A ráégett ételmaradék könnyebb eltávolításához áztassa be vízbe a lábasokat és fazekakat, mielőtt behelyezi azokat a készülékbe.
- Az üreges tárgyakat (pl. csészék, poharak és lábasok) nyílásukkal lefele tegye be.
- Fontos, hogy az edények és evőeszközök ne csússzanak egymásba. Keverje más edényekkel a kanalakat.
- Ellenőrizze, hogy a poharak nem érnek-e más poharakhoz.
- A kisebb tárgyakat helyezze az evőeszközkosárba.
- A könnyű darabokat helyezze a felső kosárba. Ügyeljen arra, hogy az eszközök ne mozdulhassanak el.
- A mosogatóprogram elindítása előtt győződjön meg arról, hogy a szűrőkarok szabadon mozoghatnak.

8.3 Só, öblítőszer és mosogatószer használata

- Kizárólag sót, öblítőszert és mosogatószert használjon a mosogatógépben. Egyéb termékek károsodást okozhatnak a készülékben.
- Az utolsó öblítési fázis során az öblítőszer elősegíti az edények csík- és foltmentes szárítását.

- A kombinált mosogatószer-tabletták mosogatószert, öblítőszert és regeneráló sót tartalmaznak. Győződjön meg arról, hogy e tabletták megfelelnek-e a környékén lévő vízkezelési viszonyoknak. Nézze meg a termék csomagolásán található útmutatásokat.
- Rövid programok során nem oldódnak fel teljesen a mosogatószer tabletták. A mosogatószer maradványok edényeken való lerakódásának megakadályozására hosszú programoknál használja a tablettákat.



Ne használjon a szükségesnél több mosogatószert. További információkért olvassa el a mosogatószer csomagolásán található útmutatásokat.

8.4 Egy program indítása előtt

A következőket ellenőrizze:

- A szűrők tiszták és megfelelően vannak elhelyezve.
- Nem tömődtek el a szűrőkarok.
- Megfelelő az edények elhelyezése a kosárba.
- A kiválasztott program nem felel meg a töltet típusának és a szennyeződés mértékének.
- Megfelelő mennyiségű mosogatószert használ.
- Van mosogatógép só és öblítő (ha nem kombinált mosogatószer-tablettákat használ).
- Szoros a sótartály kupakjának rögzítése.

9. ÁPOLÁS ÉS TISZTÍTÁS



VIGYÁZAT

Karbantartás előtt kapcsolja ki a készüléket, és húzza ki a hálózati csatlakozódugót a csatlakozóaljzatból.



Az elszennyeződött szűrők és az eltömődött szűrőkarok rontják a mosogató eredményességét. Rendszeresen ellenőrizze, és szükség esetén tisztítsa meg azokat.

9.1 A szűrők tisztítása

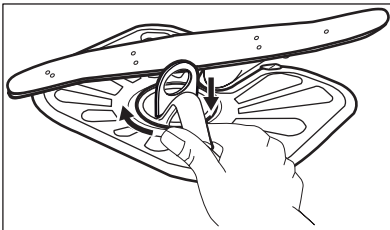
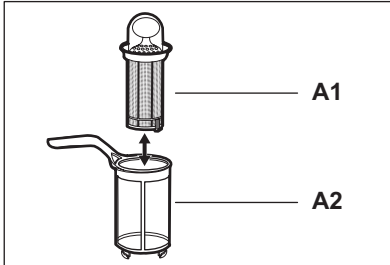
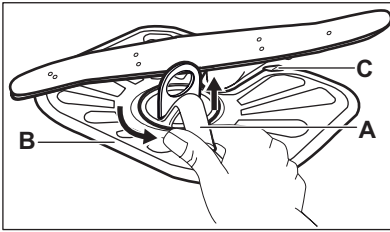

1. Az óramutató járásával ellentétesen fordítsa el az (A) szűrőt, és vegye ki.
2. Az (A) szűrő szétszereléséhez húzza szét az (A1) és az (A2) részt.
3. Vegye ki a (B) szűrőt.
4. Vízzel tisztítsa meg a szűrőket.
5. Helyezze a (B) szűrőt eredeti állásába. Ellenőrizze, hogy a két vezetősín (C) alatt megfelelően illeszkedik-e.
6. Szerelje össze az (A) szűrőt, és tegye a (B) szűrőben lévő helyére. Az óramutató járásával megegyező irányban forgassa, amíg bezárul.



A szűrők helytelen pozíciója rossz mosogatási eredményt okoz, és a készüléket is károsítja.

9.2 A szórókarok tisztítása

Ne szerelje ki a szórókarokat.

Ha a szórókarok furatai eltömődnének, a szennyeződés megmaradó részét egy hegyes végű tárggyal távolítsa el.

9.3 Külső tisztítás

A készüléket puha, nedves ruhával tisztítsa. Csak semleges tisztítószerrel használjon. Ne használjon súrolószerrel, súrolószivacsot vagy oldószerket.

10. HIBAELHÁRÍTÁS

A készülék nem indul el, vagy működés közben leáll.

Az alábbi információk alapján próbálja kiküszöbölni a problémát, mielőtt a márkaszervizhez fordul.

Bizonyos meghibásodások esetén a kijelzőn egy riasztási kód látható:

- **,10** - A készülék nem tölt be vizet.

- **,20** - A készülék nem eresztile a vizet.
- **,30** - A túlsordulás-gátló bekapcsolt.



VIGYÁZAT

Mielőtt ellenőrizné, kapcsolja ki a készüléket.

Jelenség	Lehetséges megoldás
Nem lehet bekapcsolni a készüléket.	Ügyeljen arra, hogy a villásdugó be legyen dugva a hálózati aljzatba.
	Ellenőrizze, hogy nem olvadt-e le valamelyik biztosíték a biztosítékdobozban.
A program nem indul el.	Ellenőrizze, hogy a készülék ajtaja be van-e csukva.
	Nyomja meg a(z) Start gombot.
	Ha késleltetett indítás van beállítva, törölje azt, vagy várja meg a visszaszámlálás befejeződését.
A készülék nem tölt be vizet.	Ellenőrizze, hogy nyitva van-e a vízcsap.
	Ellenőrizze, hogy a hálózati víznyomás nagysága nem túl alacsony-e. Ezzel kapcsolatban kérjen tájékoztatást a helyi vízműtől.
	Ellenőrizze, hogy a vízcsap nincs-e eltömődve.
	Ellenőrizze, hogy a vízbefolyó-tömlőben található szűrő nincs-e eltömődve.
	Ellenőrizze, hogy a vízbefolyó-tömlő nincs-e megcsavarodva vagy megtörve.
A készülék nem engedi ki a vizet.	Ellenőrizze, hogy a szifon nincs-e eltömődve.
	Ellenőrizze, hogy a vízleeresztő-tömlő nincs-e megcsavarodva vagy megtörve.
A túlcserélés-gátló bekapcsolt.	Zárja el a vízcsapot, és forduljon a márkaszervizhez.

Ellenőrzés után kapcsolja be a készüléket. A program a megszakítási ponttól folytatódik. Ha a probléma ismét jelentkezik, akkor forduljon a márkaszervizhez.
Ha a kijelző a fentiekől eltérő riasztási kódot mutat, forduljon a márkaszervizhez.

10.1 A mosogatás és a szárítás eredménye nem kielégítő

Fehéres csíkok és szennyeződések vagy kékes réteg látható a poharakon és edényeken.

- Túl nagy volt az adagolt öblítőszer mennyisége. Állítsa alacsonyabb helyzetbe az öblítőszer fordítókart.
- Túl sok volt a mosogatószer.

Szennyeződések és cseppnyomok vannak a poharakon és edényeken

- Nem elegendő az adagolt öblítőszer mennyisége. Állítsa magasabb helyzetbe az öblítőszer fordítókart.
- Lehet, hogy a mosogatószer minősége az oka.

Nedvesek az edények

- Nem szerepel szárítási fázis a programban, vagy alacsony a szárítási fázis hőmérséklete.
- Az öblítőszer-adagoló üres.
- Lehet, hogy az öblítőszer minősége az oka.
- Lehet, hogy a kombinált mosogatószer-tabletta minősége az oka. Próbálkozzon másik márkával, vagy tölts fel az öblítőszer-adagolót és kombinált mosogatószer-tablettákkal együtt használja az öblítőszer.





A lehetséges okok megismerésére nézze meg a 'HASZNOS TANÁCSOK ÉS JAVASLATOK' című fejezetet.

10.2 Hogyan kapcsoljuk be az öblítőszer-adagolót?

Az öblítőszer-adagoló bekapcsolása kizárólag akkor fordul elő, ha a Multitab funkció be van kapcsolva.

1. A készülék bekapcsolásához nyomja meg a be/ki gombot.

2. Egyszerre nyomja le, és néhány másodpercig tartsa lenyomva a **Program** és a **Option** gombot.
3. Egyszerre nyomja meg, és tartsa lenyomva a **Delay** és a **Start** gombokat, amíg a **ECO**, **AUTO** és a  programkijelzők villogni nem kezdenek.
4. Nyomja meg a(z) **Option** gombot.
 - Az **ECO** és a  programkijelzők kialszanak.
 - A **AUTO** programjelző lámpa továbbra is villog.

- A kijelző az aktuális beállítást mutatja.

	Öblítőszer-adagoló ki
---	-----------------------

	Öblítőszer-adagoló be
---	-----------------------

5. A beállítás módosításához nyomja meg az **Option** gombot.
6. A készülék kikapcsolásához és a beállítás megerősítéséhez nyomja meg a be/ki gombot.
7. Állítsa be az adagolt öblítőszer mennyiségét.
8. Töltse fel az öblítőszer-adagolót.



11. MŰSZAKI INFORMÁCIÓK

Méretek	Szélesség / Magasság / Mélység (mm)	600 / 850 / 625
Elektromos csatlakoztatás	Lásd az adattáblát.	
	Feszültség	220-240 V
	Frekvencia	50 Hz
Hálózati víznyomás	Min. / max. (bar / MPa)	(0.5 / 0.05) / (8 / 0.8)
Vízellátás ¹⁾	Hidegvíz vagy melegvíz ²⁾	max. 60 °C
Kapacitás	Teríték	12
Áramfelvétel	Készenléti üzemmód	0.10 W
	Kikapcsolás üzemmód	0.10 W

¹⁾ Csatlakoztassa a vízbefolyó-tömlőt egy 3/4"-os csavarmentes csaphoz.

²⁾ Ha a melegvíz alternatív energiaforrásokból származik (pl. napelemek, szélenergia), akkor az energiafogyasztás csökkentése érdekében használja a melegvíz-vezetékét.

12. KÖRNYEZETVÉDELMI TUDNIVALÓK

A következő jelzéssel ellátott anyagokat hasznosítsa újra: . Újrahasznosításhoz tegye a megfelelő konténerekbe a csomagolást. Járuljon hozzá környezetünk és egészségünk védelméhez, és hasznosítsa újra az elektromos és elektronikus hulladékot. A  tiltó

szimbólummal ellátott készüléket ne dobja a háztartási hulladék közé. Juttassa el a készüléket a helyi újrahasznosító telepre, vagy lépjen kapcsolatba a hulladékkezelésért felelős hivatallal.

CUPRINS

1. INSTRUCȚIUNI PRIVIND SIGURANȚA	53
2. DESCRIEREA PRODUSULUI	54
3. PANOUL DE COMANDĂ	55
4. PROGRAME	56
5. OPȚIUNI	57
6. ÎNAINTE DE PRIMA UTILIZARE	58
7. UTILIZAREA ZILNICĂ	60
8. INFORMAȚII ȘI SFATURI	62
9. ÎNGRIJIREA ȘI CURĂȚAREA	63
10. DEPANARE	64
11. INFORMAȚII TEHNICE	65
12. PROTEJAREA MEDIULUI ÎNCONJURĂTOR	66

NE GÂNDIM LA DUMNEAVOASTRĂ

Vă mulțumim că ați achiziționat un aparat Electrolux. Ați ales un produs care include decenii de experiență profesională și de inovație. Ingenios și stilat, a fost conceput special pentru dumneavoastră. Pentru ca oricând îl utilizați puteți fi sigur de aceleași rezultate extraordinare.

Bine ați venit la Electrolux.

Vizitați website-ul la:



Aici găsiți sfaturi privind utilizarea, broșuri, informații care vă ajută la rezolvarea unor probleme apărute și informații despre service:

www.electrolux.com



Înregistrați-vă produsul pentru a beneficia de servicii mai bune:

www.electrolux.com/productregistration



Cumpărați accesorii, consumabile și piese de schimb originale pentru aparatul dvs.:

www.electrolux.com/shop

SERVICIUL DE RELAȚII CU CLIEȚII ȘI SERVICE

Vă recomandăm utilizarea pieselor de schimb originale.

Atunci când contactați unitatea de Service, asigurați-vă că aveți disponibile următoarele informații.

Informațiile pot fi găsite pe plăcuța cu datele tehnice. Model, PNC, Număr de serie.



Avertisment / Atenție-Informații privind siguranța.



Informații și recomandări generale



Informații cu privire la mediul înconjurător

Ne rezervăm dreptul asupra efectuării de modificări.

1. INSTRUCȚIUNI PRIVIND SIGURANȚA

Înainte de instalarea și de utilizarea aparatului, citiți cu atenție instrucțiunile furnizate. Producătorul nu este responsabil dacă instalarea și utilizarea incorectă a aparatului provoacă răni și daune. Păstrați întotdeauna instrucțiunile împreună cu aparatul pentru referință ulterioară.

1.1 Siguranța copiilor și a persoanelor vulnerabile



AVERTIZARE

Risc de sufocare, vătămare sau invaliditate permanentă.

- Nu permiteți utilizarea aparatului de către copii și persoane cu capacități fizice, senzoriale și mentale reduse sau lipsite de experiență și cunoștințe. Aceste persoane trebuie să fie supravegheate sau instruite în legătură cu folosirea aparatului de către o persoană răspunzătoare pentru siguranța lor.
- Nu lăsați copiii să se joace cu aparatul.
- Nu lăsați la îndemâna copiilor ambalajul produsului.
- Nu lăsați detergenții la îndemâna copiilor.
- Nu lăsați copiii și animalele să se apropie de ușa aparatului când aceasta este deschisă.

1.2 Instalarea

- Îndepărtați toate ambalajele.
- Dacă aparatul este deteriorat, nu îl instalați sau utilizați.
- Nu instalați sau utilizați aparatul într-un loc în care temperatura este sub 0 °C.
- Respectați instrucțiunile de instalare furnizate împreună cu aparatul.

Conexiunea la rețeaua electrică



AVERTIZARE

Risc de incendiu și de electrocutare.

- Aparatul trebuie legat la împământare.
- Verificați dacă informațiile de natură electrică, specificate pe plăcuța cu datele tehnice, corespund sursei de tensiune. Dacă nu, contactați un electrician.
- Folosiți întotdeauna o priză cu protecție la electrocutare corect instalată.
- Nu folosiți prize multiple și cabluri prelungitoare.

- Procedați cu atenție pentru a nu deteriora ștecherul și cablul de alimentare electrică. Dacă este necesar, cablul de alimentare trebuie înlocuit numai de către Centrul local de Service.
- Introduceți ștecherul în priză numai după încheierea procedurii de instalare. Asigurați-vă că priza poate fi accesată după instalare.
- Nu trageți de cablul de alimentare pentru a scoate din priză aparatul. Trageți întotdeauna de ștecher.
- Nu atingeți cablul de alimentare sau ștecherul cu mâinile ude.
- Acest aparat este conform cu Directivele C.E.E.

Racordarea la apă

- Procedați cu atenție pentru a nu deteriora furtunurile de apă.
- Înainte de a conecta aparatul la țevi noi sau la țevi care nu au mai fost folosite de mult, lăsați apa să curgă până când este curată.
- La prima utilizare a aparatului, asigurați-vă că nu există nicio pierdere de apă.
- Furtunul de alimentare cu apă este prevăzut cu o supapă de siguranță și o teacă cu un cablu de alimentare interior.

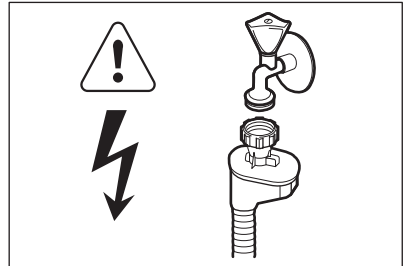

AVERTIZARE

Tensiune periculoasă.

- Dacă furtunul de alimentare cu apă este deteriorat, deconectați imediat ștecherul din priză. Pentru a înlocui furtunul de alimentare cu apă contactați centrul de service.

1.3 Utilizarea

- Acest aparat este conceput pentru o utilizare casnică și la aplicații similare, cum ar fi:
 - În bucătăriile pentru personal din magazine, birouri și alte medii de lucru

- Ferme
- De către clienții din hoteluri, moteluri și alte medii de tip rezidențial
- Unități de cazare cu micul dejun inclus.



AVERTIZARE

Pericol de vătămare, arsuri, electrocutare sau incendiu.

- Nu modificați specificațiile acestui aparat.
- Puneți cuțitele și tacâmurile cu vârful ascuțite în coșul pentru tacâmuri cu vârful în jos sau în poziție orizontală.
- Nu țineți deschisă ușa aparatului fără supraveghere, pentru a preveni căderea pe aceașta.
- Nu vă așezați și nu vă urcați pe ușa deschisă.
- Detergenții pentru mașina de spălat vase sunt periculoși. Respectați instrucțiunile de siguranță de pe ambalajul detergentului.
- Nu beți și nu vă jucați cu apa din aparat.
- Nu scoateți vasele din aparat înainte de finalizarea programului. Este posibil ca pe vase să fie detergent.

- Aparatul poate genera abur fierbinte dacă deschideți ușa în timpul desfășurării unui program.
- Produsele inflamabile sau obiectele umezite cu produse inflamabile nu trebuie introduse în aparat, nici puse adiacent sau deasupra acestuia.
- Nu folosiți apă pulverizată și abur pentru curățarea aparatului.

1.4 Gestionarea deșeurilor după încheierea ciclului de viață al aparatului



AVERTIZARE

Pericol de rănire sau sufocare.

- Deconectați aparatul de la sursa de alimentare electrică.
- Tăiați cablul electric și aruncați-l.
- Scoateți dispozitivul de blocare a ușii pentru a preveni închiderea copiilor sau a animalelor de companie în aparat.

2. DESCRIEREA PRODUSULUI

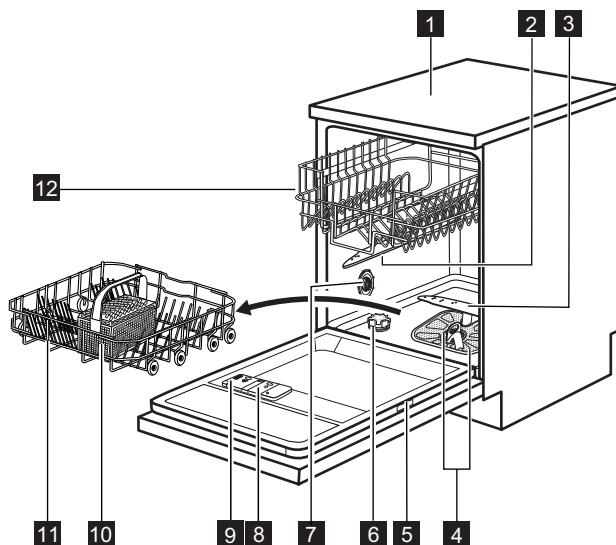

- 1** Suprafață de lucru
- 2** Braț stropitor superior
- 3** Braț stropitor inferior

- 4** Filtre
- 5** Plăcuță date tehnice
- 6** Rezervor pentru sare

- 7** Disc pentru măsurarea durtății apei
- 8** Dozator pentru agentul de clătire
- 9** Dozator pentru detergent

- 10** Coș pentru tacâmuri
- 11** Coș inferior
- 12** Coș superior

3. PANOUL DE COMANDĂ

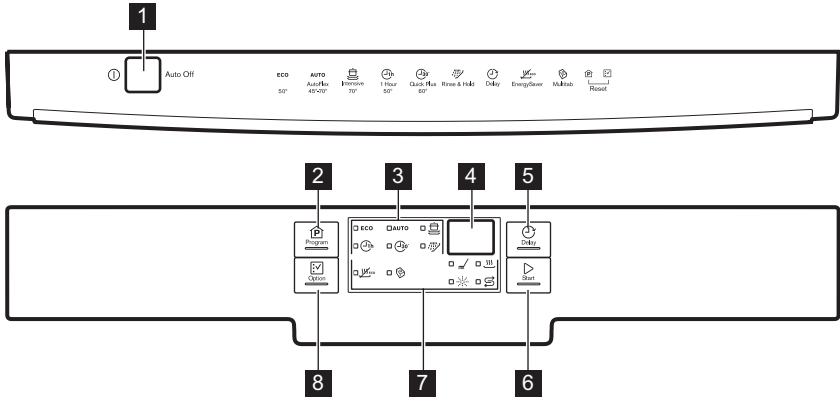

1 Buton pornire/oprire

2 Buton **Program**

3 Indicatoarele programelor

4 Afișaj

5 Buton **Delay**





6 Buton **Start**

7 Indicatoare

8 Buton **Option**



Indicatoare	Descriere
	Indicatorul fazei de spălare. Se aprinde în timpul fazei de spălare și a fazei de clătire.
	Indicatorul fazei de uscare. Se aprinde în momentul operării fazei de uscare.
	Indicator pentru sare. Acesta este întotdeauna oprit în timpul funcționării unui program.
	Indicatorul agentului de clătire. Acesta este întotdeauna oprit în timpul funcționării unui program.
	Indicatorul Multitab.
	Indicatorul EnergySaver.

4. PROGRAME

Program	Grad de murdărire Tip încărcătură	Fazele programului	Opțiuni
ECO ¹⁾	Nivel mediu de murdărire Vase din porțelan și tacâmuri	Prespălare Spălare la 50 °C Clătiri Uscare	EnergySaver
AUTO ²⁾	Toate Vase din porțelan, tacâmuri, oale și tigăi	Prespălare Spălare la 45 °C sau la 70 °C Clătiri Uscare	EnergySaver
	Nivel ridicat de murdărire Vase din porțelan, tacâmuri, oale și tigăi	Prespălare Spălare la 70 °C Clătiri Uscare	EnergySaver
	Nivel redus de murdărire Vase din porțelan și tacâmuri	Spălare la 50 °C Clătiri	
	Murdărire recentă Vase din porțelan și tacâmuri	Spălare la 60 °C Clătire	
 ⁴⁾	Toate	Prespălare	

- 1) Cu ajutorul acestui program, aveți cea mai eficientă utilizare a apei și cel mai eficient consum energetic pentru vasele din porțelan și tacâmurile cu un nivel mediu de murdărire. (Acesta este programul standard omologat la institutele de testare).
- 2) Aparatul detectează gradul de murdărire și cantitatea articolelor din coșuri. Acesta reglează automat temperatura și cantitatea apei, consumul de energie și durata programului.
- 3) Cu ajutorul acestui program, puteți spăla o încărcătură cu murdărire recentă. Oferă rezultate de spălare bune într-un timp scurt.
- 4) Utilizați acest program pentru a clăti vasele rapid. Acest lucru previne aderarea resturilor alimentare la vase și degajarea unor mirosuri neplăcute din aparat.
Nu utilizați detergent în cadrul acestui program.

Valori de consum

Program ¹⁾	Durata (min)	Consum de energie (kWh)	Consum de apă (l)
ECO	168	1.01	12.4
AUTO	40 - 150	0.6 - 1.4	8 - 14
	110 - 120	1.8 - 2.0	22 - 24
	45 - 55	1.0 - 1.2	11 - 12
	30	0.9	9

Program ¹⁾	Durata (min)	Consum de energie (kWh)	Consum de apă (l)
	12	0.1	4

1) Presiunea și temperatura apei, variațiile curentului electric, opțiunile selectate și cantitatea de vase pot modifica valorile.

Informații pentru institutele de testare

Pentru a beneficia de toate informațiile necesare pentru performanța testului, trimiteți un e-mail la adresa:

info.test@dishwasher-production.com

Scrieți codul numeric al produsului (PNC) indicat pe plăcuța cu datele tehnice.

5. OPȚIUNI



Activați sau dezactivați opțiunile înainte de începerea unui program. Nu puteți activa sau dezactiva opțiunile când programul este în curs de desfășurare.



La setarea uneia sau a mai multor opțiuni, verificați dacă indicatoarele corespunzătoare se aprind anterior pornirii programului.

5.1 EnergySaver

Această opțiune reduce temperatura în timpul ultimei faze de clătire.

Utilizarea acestei opțiuni scade consumul de energie (cu până la 25%) și durata programului. Vasele pot fi ude la terminarea programului.

Activarea opțiunii EnergySaver

1. Apăsați **Option**, până când se aprinde indicatorul EnergySaver. Pe afișaj puteți observa actualizarea duratei programului.
 - Dacă opțiunea nu se poate aplica la program, indicatorul corespunzător nu se aprinde.

5.2 Multitab

Activați această opțiune doar când utilizați tablete de detergent combinat.

Opțiunea dezactivează automat utilizarea agentului de clătire și a sării. Indicatoarele aferente rămân stinse.

Durata programului poate crește.

Activarea opțiunii Multitab

1. Apăsați butonul pornit/oprit pentru a porni aparatul.

2. Apăsați **Option**, până când se aprinde indicatorul Multitab.

Opțiunea rămâne activă până când o dezactivați. Apăsați **Option**, până când se stinge indicatorul Multitab.

Dacă nu mai utilizați tablete de detergent combinat, înainte de a începe să utilizați separat detergent, agent de clătire și sare pentru mașina de spălat vase, efectuați următoarele operațiuni:

1. Dezactivați opțiunea Multitab.
2. Reglați dedurizatorul de apă la nivel maxim.
3. Asigurați-vă că rezervorul pentru sare și dzatorul pentru agentul de clătire sunt pline.
4. Porniți cel mai scurt program cu o fază de clătire, fără detergent și fără vase.
5. Reglați dedurizatorul de apă în funcție de duritatea apei din zona în care vă aflați.
6. Reglați cantitatea de agent de clătire.

5.3 Semnalele acustice

Semnalele acustice sunt declanșate atunci când aparatul prezintă disfuncționalități sau când se produce reglarea nivelului agentului de dedurizare a apei. Aceste semnale acustice nu pot fi dezactivate.

De asemenea, este emis un semnal acustic când programul s-a încheiat. Implicat, acest semnal acustic este oprit, dar îl puteți activa.

Activarea semnalului acustic pentru încheierea programului

1. Apăsați butonul pornit/oprit pentru a porni aparatul.
2. Țineți apăsată simultan **Program** și **Option** câteva secunde.

3. Țineți apăsat simultan **Delay** și **Start** până când indicatoarele de program **ECO**,

AUTO și  încep să se aprindă intermitent.

4. Apăsați **Delay**.

- Se opresc indicatoarele programului **ECO** și **AUTO**.

- Indicatorul programului  continuă să se aprindă intermitent.

- Afișajul indică setarea curentă.

1b Semnal acustic activat

0b Semnal acustic dezactivat

5. Apăsați **Delay** pentru a modifica setarea.

6. Apăsați butonul pornit/oprit pentru a dezactiva aparatul și a confirma setarea.

6. ÎNAINTE DE PRIMA UTILIZARE

1. Verificați dacă nivelul de setare al dedurizatorului de apă corespunde durtății apei din zona în care vă aflați. Dacă este necesar, reglați dedurizatorul de apă. Pentru a afla durtățile apei din zona în care vă aflați, adresați-vă companiei de furnizare a apei.
2. Umpleți rezervorul pentru sare.
3. Umpleți rezervorul pentru agentul de clătire.
4. Deschideți robinetul de apă.
5. În aparat pot rămâne reziduuri de la spălare. Porniți un program pentru a le elimina. Nu folosiți detergent și nu încărcăți coșurile.



Dacă utilizați tablete de detergent combinat, activați opțiunea Multitab.

6.1 Reglarea dispozitivului de dedurizare a apei

Durtate apă				Reglare dedurizator de apă	
Grade germane (°dH)	Grade franțuzești (°fH)	mmol/l	Grade Clarke	Manual	Electronic
51 - 70	91 - 125	9.1 - 12.5	64 - 88	2 1)	10
43 - 50	76 - 90	7.6 - 9.0	53 - 63	2 1)	9
37 - 42	65 - 75	6.5 - 7.5	46 - 52	2 1)	8
29 - 36	51 - 64	5.1 - 6.4	36 - 45	2 1)	7
23 - 28	40 - 50	4.0 - 5.0	28 - 35	2 1)	6
19 - 22	33 - 39	3.3 - 3.9	23 - 27	2 1)	5 1)
15 - 18	26 - 32	2.6 - 3.2	18 - 22	1	4
11 - 14	19 - 25	1.9 - 2.5	13 - 17	1	3
4 - 10	7 - 18	0.7 - 1.8	5 - 12	1	2
< 4	< 7	< 0.7	< 5	1 2)	1 2)

1) Poziția din fabricație.

2) Nu utilizați sare la acest nivel.



Trebuie să reglați dedurizatorul de apă manual și electronic.

Setarea manuală

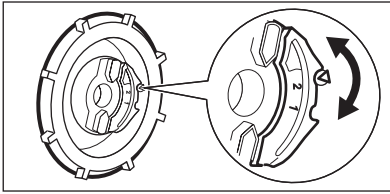

Rotiți discul pentru duritatea apei pe poziția 1 sau 2.

Reglarea electronică

1. Apăsați butonul pornit/oprit pentru a porni aparatul.
2. Țineți apăsată simultan **Program** și **Option** câteva secunde.
3. Țineți apăsată simultan **Delay** și **Start** până când indicatoarele de program **ECO**, **AUTO** și  încep să se aprindă intermitent.
4. Apăsați **Program**.
 - Se opresc indicatoarele programului

AUTO și .

- Indicatorul programului **ECO** continuă să se aprindă intermitent.
 - Sunt emise semnale sonore, de ex. cinci semnale intermitente = nivelul 5.
 - Afișajul indică setarea curentă a programului de dedurizare a apei. De exemplu **5 L** = nivelul 5.
5. Apăsați în mod repetat **Program** pentru a modifica setarea.
 6. Apăsați butonul pornit/oprit pentru a dezactiva aparatul și a confirma setarea.

6.2 Umplerea rezervorului pentru sare

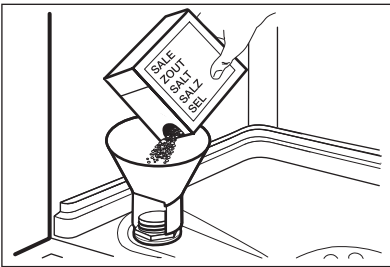

1. Rotiți capacul la stânga pentru a deschide rezervorul pentru sare.
2. Introduceți 1 litru de apă în rezervorul pentru sare (numai la prima utilizare).
3. Umpleți rezervorul pentru sare, folosind sare pentru mașina de spălat vase.
4. Înlăturați sarea din jurul orificiului rezervorului pentru sare.
5. Pentru a închide rezervorul pentru sare rotiți capacul la dreapta.

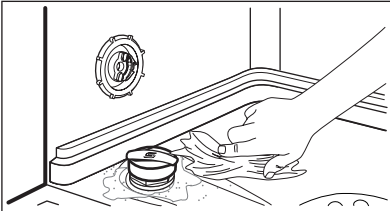

ATENȚIE

În timpul umplerii rezervorului pentru sare, este posibil ca din acesta să se reverse apă și sare. Pericol de coroziune. Pentru a preveni acest lucru, după ce umpleți rezervorul pentru sare, porniți un program.

6.3 Umplerea dozatorului pentru agent de clătire

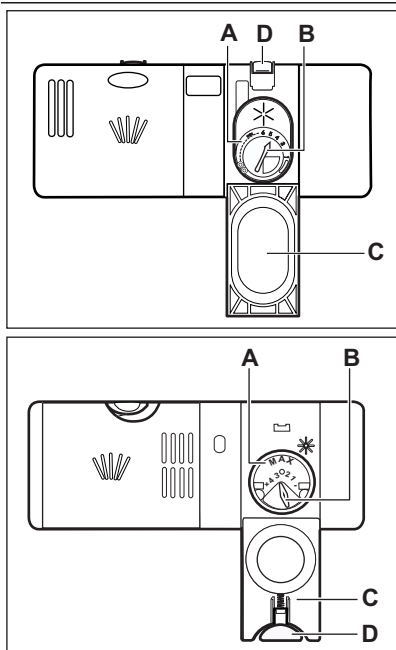

1. Apăsăți butonul de eliberare (D) pentru a deschide capacul (C).
2. Umpleți dozatorul pentru agent de clătire (A), fără să depășiți marcajul „max”.
3. Pentru a evita formarea excesivă de spumă curățați agentul de clătire vărsat pe alături cu o lavetă absorbantă.
4. Închideți capacul. Verificați dacă butonul de eliberare se blochează în poziție.



Puteți roti selectorul cantității eliberate (B) între poziția 1 (cea mai mică cantitate) și poziția 4 sau 6 (cea mai mare cantitate).

7. UTILIZAREA ZILNICĂ

1. Deschideți robinetul de apă.
2. Apăsăți butonul de pornit/oprit pentru a porni aparatul.
 - Dacă indicatorul pentru sare este aprins, umpleți rezervorul de sare.
 - Dacă indicatorul pentru agent de clătire este aprins, umpleți dozatorul pentru agentul de clătire.
3. Încărcați coșurile.
4. Adăugați detergent.
5. Selectați și porniți programul corect pentru tipul de încărcătură și gradul de murdărie.

7.1 Utilizarea detergentului

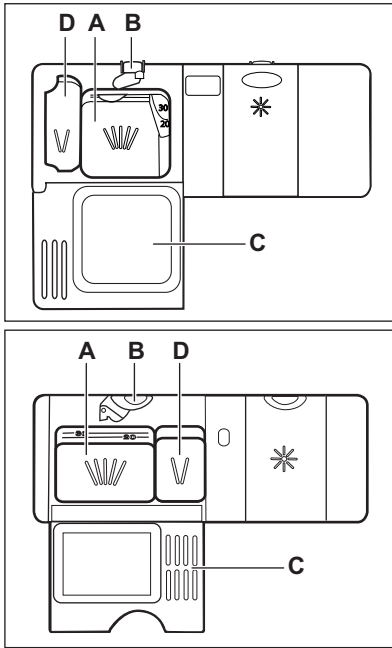

1. Apăsăți butonul de eliberare (B) pentru a deschide capacul (C).
2. Puneți detergent în compartimentul (A).
3. Dacă programul are o fază de prespălare, introduceți o cantitate mică de detergent în compartimentul (D).
4. Dacă folosiți tablete de detergent, puneți tableta în compartimentul (A).
5. Închideți capacul. Verificați dacă butonul de eliberare se blochează în poziție.

7.2 Setarea și pornirea unui program

Funcția Auto Off

Pentru reducerea consumului electric, această funcție dezactivează automat aparatul după câteva minute dacă:

- Nu ați închis ușa.
- Nu ați apăsat **Start** pentru a porni programul.
- Programul s-a încheiat.

Pornirea unui program fără întârziere

1. Deschideți robinetul de apă.
2. Apăsăți butonul pornit/oprit pentru a porni aparatul. Se aprinde indicatorul și durata programului setat ultima dată.
3. Închideți ușa aparatului.
4. Setăți un program.
 - Dacă doriți să porniți programul setat ultima dată, apăsați **Start**.
 - Dacă doriți să setați un program diferit, apăsați **Program** în mod repetat până când se aprinde indicatorul programului

pe care doriți să-l setați. De asemenea, puteți seta opțiunile disponibile. Afișajul indică durata programului.

5. Apăsăți **Start** pentru a porni programul.
 - Indicatorul fazei de spălare se aprinde.
 - Durata programului începe să scadă în trepte de câte 1 minut.

Pornirea unui program cu întârziere

1. Setăți programul.
2. Apăsăți **Delay** în mod repetat, până când afișajul indică timpul de întârziere pe care doriți să-l setați (de la 1 la 24 de ore).
3. Numărătoarea inversă începe automat. Când numărătoarea inversă se încheie, programul începe.

Deschiderea ușii în timpul funcționării aparatului

Dacă deschideți ușa, aparatul se oprește. Când închideți ușa, aparatul va continua de la momentul întreruperii.

Anularea pornirii cu întârziere în timpul derulării numărătorii inverse

1. Țineți apăsat simultan **Program** și **Option** până când apare durata programului setat.
2. Apăsați **Start** pentru a porni programul.



Prin anularea pornirii cu întârziere se anulează și opțiunile setate (cu excepția Multitab). Nu uitați ca înainte de a apăsa **Start**, să setați din nou opțiunile.

Anularea programului

Țineți apăsat simultan **Program** și **Option** câteva secunde.



Înainte de a porni un nou program, verificați dacă există detergent în dozatorul pentru detergent.

La terminarea programului

Când programul s-a încheiat, afișajul va indica 0:00.

- Indicatoarele de fază se sting.
 - Indicatorul programului continuă să rămână aprins.
1. Apăsați butonul pornit/oprit sau așteptați ca funcția Auto Off să dezactiveze automat aparatul.
 2. Închideți robinetul de apă.

Atenție

- Lăsați vasele să se răcească înainte de a le scoate din aparat. Vasele fierbinți se pot deteriora ușor.
- Mai întâi, goliți coșul inferior și apoi pe cel superior.
- Pe părțile laterale și pe ușa aparatului poate fi apă. Oțelul inoxidabil se răcește mult mai repede decât vasele.

8. INFORMAȚII ȘI SFATURI

8.1 Dedurizatorul de apă

Apa dură conține o cantitate mare de minerale care poate cauza deteriorarea aparatului și rezultate de spălare nesatisfăcătoare. Dedurizatorul de apă neutralizează aceste minerale. Sarea pentru mașina de spălat vase menține dedurizatorul de apă curat și în stare bună. Este important ca dedurizatorul să fie setat la nivelul potrivit. Astfel, dedurizatorul de apă utilizează cantitatea corectă de apă și sare pentru mașina de spălat vase.

8.2 Încărcarea coșurilor



Pentru exemple de încărcare a coșurilor, consultați pliantul inclus.

- Utilizați aparatul doar pentru obiecte care pot fi spălate în mașina de spălat vase.
- Nu introduceți în aparat obiecte din lemn, corn, porțelan, aluminiu, cositor și cupru.
- Nu introduceți articole care pot absorbi apa (bureți, cărpe menajere).
- Îndepărtați resturile de alimente de pe vase.

- Pentru a elimina cu ușurință resturile de mâncare arsă, înmuiați oalele și tigăile în apă înainte de a le introduce în aparat.
- Puneți obiectele concave (ceștile, paharele și tigăile) cu gura în jos.
- Asigurați-vă că tacâmurile și vasele nu aderă unul la altul. Puneți lingurile printre alte tacâmururi.
- Asigurați-vă că paharele nu ating alte pahare.
- Puneți obiectele mici în coșul pentru tacâmururi.
- Puneți obiectele ușoare în coșul superior. Asigurați-vă că obiectele nu se mișcă.
- Asigurați-vă că brațele stropitoare se pot mișca liber înainte să porniți un program.

8.3 Utilizarea sării, agentului de clătire și a detergentului

- Utilizați numai sare, agent de clătire și detergent pentru mașini de spălat vase. Alte produse pot duce la deteriorarea aparatului.
- În timpul ultimei faze de clătire agentul de clătire ajută la uscarea vaselor fără apariția de dungi și pete.

- Tabletele combinate conțin detergent, agent de clătire și alți agenți. Asigurați-vă că aceste tablete pot fi utilizate pentru valoarea durtății apei din zona în care vă aflați. Consultați instrucțiunile de pe ambalajul produselor.
- Tabletele de detergent nu se dizolvă complet în timpul programelor scurte. Pentru prevenirea apariției reziduurilor de detergent pe veselă, recomandăm utilizarea tabletelor în programele lungi.



Nu utilizați mai mult decât cantitatea corectă de detergent. Consultați instrucțiunile de pe ambalajul detergentului.

- Filtrele sunt curate și corect instalate.
- Brațele stropitoare nu sunt înfundate.
- Poziția articolelor în coșuri este corectă.
- Programul corespunde tipului de încărcătură și gradului de murdărie.
- Este utilizată cantitatea corectă de detergent.
- Există suficientă sare pentru mașina de spălat vase și agent de clătire (dacă nu utilizați tablete de detergent combinate).
- Capacul rezervorului pentru sare este strâns.

8.4 Anterior pornirii unui program

Verificați dacă:

9. ÎNGRIJIREA ȘI CURĂȚAREA



AVERTIZARE

Înainte de a curăța aparatul, deconectați-l și scoateți ștecherul din priză.



Filtrele murdare și brațele stropitoare înfundate reduc rezultatele de spălare. Efectuați verificarea periodic și, dacă este necesar, curățați-le.

9.1 Curățarea filtrelor

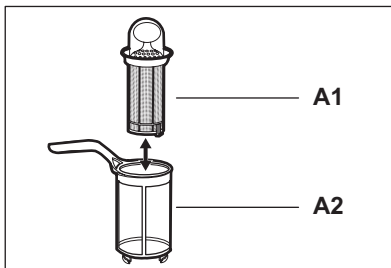
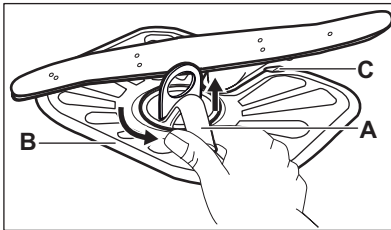

1. Rotiți filtrul (A) în sens antiorar și scoateți-l.
2. Pentru a demonta filtrul (A), separați (A1) și (A2).
3. Scoateți filtrul (B).
4. Spălați filtrele cu apă.
5. Puneți filtrul (B) în poziția inițială. Asigurați-vă că a fost asamblat corect sub cele două ghidaje (C).

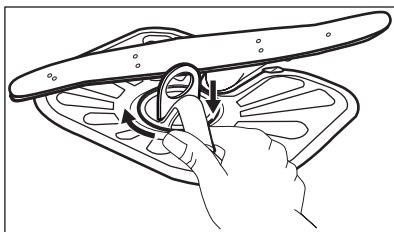

6. Asamblați filtrul (A) și introduceți-l la loc în filtrul (B). Rotiți-l în sens orar până când se fixează.



O poziție incorectă a filtrelor poate cauza rezultate nesatisfăcătoare la spălare și deteriorarea aparatului.

9.2 Curățarea brațelor stropitoare

Nu demontați brațele stropitoare. Dacă orificiile din brațele stropitoare sunt înfundate, înlăturați resturile de murdărie cu un obiect ascuțit subțire.

9.3 Curățarea exterioară

Curățați aparatul cu o cârpă moale umedă. Utilizați numai detergenți neutri. Nu folosiți produse abrazive, bureți abrazivi sau solvenți.

10. DEPANARE

Aparatul nu pornește, sau se oprește în timpul funcționării.

Înainte de a contacta centrul de service, consultați informațiile următoare pentru a găsi o soluție la problema dvs.

În cazul unor probleme, afișajul indică un cod de alarmă:

- **,10** - Aparatul nu se umple cu apă.

- **,20** - Aparatul nu evacuează apa.
- **,30** - Dispozitivul anti-inundație este pornit.



AVERTIZARE

Dezactivați aparatul înainte de a realiza verificările.

Problemă	Soluție posibilă
Nu puteți activa aparatul.	Verificați dacă ștecherul este introdus în priză. Verificați dacă există o siguranță arsă în tabloul de siguranțe.
Programul nu pornește.	Verificați dacă ușa aparatului este închisă. Apăsați Start . Dacă este setată pornirea cu întârziere, anulați setarea sau așteptați terminarea numărătorii inverse.
Aparatul nu se alimentează cu apă.	Verificați dacă robinetul de apă este deschis. Verificați dacă presiunea de la alimentarea cu apă nu este prea mică. Pentru această informație, contactați compania locală de furnizare a apei. Verificați dacă robinetul de apă este înfundat.
	Verificați dacă filtrul din furtunul de alimentare este înfundat.
	Verificați dacă furtunul de alimentare este răsucit sau îndoit.
Aparatul nu evacuează apa.	Verificați dacă scurgerea chiuvetei este înfundată.

Problemă	Soluție posibilă
	Verificați dacă furtunul de evacuare este răsucit sau îndoit.
Dispozitivul anti-inundație este pornit.	Închideți robinetul de apă și adresați-vă centrului de service.

După terminarea verificărilor, activați aparatul. Programul continuă din punctul în care a fost întrerupt.

Dacă problema apare din nou, contactați centrul de service.

Dacă afișajul prezintă alte coduri de eroare, contactați centrul de service.

10.1 Dacă rezultatele procesului de spălare și uscare nu sunt satisfăcătoare

Dăre de culoare albă sau pelicule albastrii pe pahare și vase

- Cantitatea de agent de clătire eliberată este prea mare. Reglați selectorul de agent de clătire pe un nivel mai redus.
- Cantitatea de detergent este prea mare.

Pete și picături de apă uscate pe pahare și vase.

- Cantitatea de agent de clătire eliberată este insuficientă. Reglați selectorul de agent de clătire pe un nivel mai ridicat.
- Problema poate fi calitatea detergentului.

Vasele sunt umede

- Programul nu are fază de uscare sau temperatura fazei de uscare este mai redusă.
- Dozatorul pentru agent de clătire este gol.
- Problema poate fi calitatea agentului de clătire.
- Problema poate fi calitatea tabletelor de detergent combinat. Încercați o altă marcă sau activați dozatorul de agent de clătire și folosiți agent de clătire împreună cu tabletele de detergent combinat.



Pentru alte cauze posibile consultați capitolul "INFORMAȚII ȘI SFATURI".

10.2 Activarea dozatorului pentru agent de clătire

Activarea dozatorului pentru agent de clătire poate fi efectuată numai când opțiunea Multitab este activată.

1. Apăsați butonul pornit/oprit pentru a porni aparatul.
2. Țineți apăsat simultan **Program** și **Option** câteva secunde.
3. Țineți apăsat simultan **Delay** și **Start** până când indicatoarele de program **ECO**,

AUTO și  încep să se aprindă intermitent.

4. Apăsați **Option**.

- Se opresc indicatoarele programului

ECO și .

- Indicatorul programului **AUTO** continuă să se aprindă intermitent.
- Afișajul indică setarea curentă.

 Dozator pentru agent de clătire oprit

 Dozator pentru agent de clătire pornit

5. Apăsați **Option** pentru a modifica setarea.
6. Apăsați butonul pornit/oprit pentru a dezactiva aparatul și a confirma setarea.
7. Reglați cantitatea de agent de clătire.
8. Umpleți rezervorul pentru agentul de clătire.

11. INFORMAȚII TEHNICE

Dimensiuni	Lățime / Înălțime / Adâncime (mm)	600 / 850 / 625
------------	-----------------------------------	-----------------

Conexiunea la rețeaua electrică	Consultați plăcuța cu datele tehnice.	
	Tensiune	220-240 V
	Frecvență	50 Hz
Presiunea de alimentare cu apă	Min. / max. (bari / MPa)	(0.5 / 0.05) / (8 / 0.8)
Alimentarea cu apă ¹⁾	Apă rece sau caldă ²⁾	max. 60 °C
Capacitate	Seturi	12
Consum energetic	Modul Rămas conectat	0.10 W
	Modul Oprit	0.10 W

¹⁾ Racordați furtunul de alimentare cu apă la un robinet cu filet 3/4.

²⁾ Dacă apa caldă provine din surse alternative de energie (de ex. panourile solare, energia eoliană), utilizați o sursă de apă caldă pentru a reduce consumul de energie.

12. PROTEJAREA MEDIULUI ÎNCONJURĂTOR

Reciclați materialele marcate cu simbolul .

Pentru a recicla ambalajele, acestea trebuie puse în containerele corespunzătoare.

Ajutați la protejarea mediului și a sănătății umane și la reciclarea deșeurilor din aparatele electrice

și electrocasnice. Nu aruncați aparatele marcate cu acest simbol  împreună cu deșeurile menajere. Returnați produsul la centrul local de reciclare sau contactați administrația orașului dvs.

ЗМІСТ

1. ІНСТРУКЦІЇ З ТЕХНІКИ БЕЗПЕКИ	68
2. ОПИС ВИРОБУ	70
3. ПАНЕЛЬ КЕРУВАННЯ	71
4. ПРОГРАМИ	72
5. ФУНКЦІЇ	73
6. ПЕРЕД ПЕРШИМ КОРИСТУВАННЯМ	74
7. ЩОДЕННЕ КОРИСТУВАННЯ	77
8. ПОРАДИ І РЕКОМЕНДАЦІЇ	78
9. ДОГЛЯД ТА ЧИСТКА	79
10. УСУНЕННЯ ПРОБЛЕМ	80
11. ТЕХНІЧНА ІНФОРМАЦІЯ	82
12. ОХОРОНА ДОВКІЛЛЯ	82

МИ ПРО ВАС ДУМАЄМО

Дякуємо за покупку приладу Electrolux. Ви обрали продукт, який втілює в собі десятки років професійного досвіду та інновацій. Оригінальний та стильний, він був розроблений з думкою про вас. Тому щоразу, коли ви ним користуєтесь, ви можете бути впевнені в отриманні гарних результатів.

Ласкаво просимо в світ Electrolux.

Звертайтеся на наш веб-сайт:



Поради з використання, брошури, інструкції з усунення несправностей, сервісна інформація:
www.electrolux.com



Зареєструйте виріб, щоб отримати покращене обслуговування:
www.electrolux.com/productregistration



Придбання приладдя, витратних матеріалів та оригінальних запчастин для вашого приладу:
www.electrolux.com/shop

РОБОТА З КЛІЄНТАМИ ТА СЕРВІСНЕ ОБСЛУГОВУВАННЯ

Рекомендується використовувати оригінальні запчастини.

При звертанні до сервісного центру необхідно мати наступну інформацію.

Її можна знайти на табличці з технічними даними. Модель, номер виробу, серійний номер.



Увага! Важлива інформація з техніки безпеки.



Загальна інформація та рекомендації



Екологічна інформація

Може змінитися без оповіщення.

1. ІНСТРУКЦІЇ З ТЕХНІКИ БЕЗПЕКИ

Перед установкою та експлуатацією приладу слід уважно прочитати інструкцію користувача. Виробник не несе відповідальності за пошкодження, що виникли через неправильне встановлення або експлуатацію. Інструкції з користування приладом слід зберігати з метою користування в майбутньому.

1.1 Безпека дітей і вразливих осіб



Попередження!

Існує ризик задушення і травмування, у тому числі з серйозними тривалими наслідками.

- Не дозволяйте користуватися приладом особам, у т. ч. дітям, з обмеженими фізичними або розумовими здібностями чи недостатнім досвідом і знаннями. При користуванні приладом такі особи мають перебувати під наглядом або виконувати вказівки відповідальної за їх безпеку людини.
- Не дозволяйте дітям гратися з приладом.
- Пакувальні матеріали слід тримати в недоступному для дітей місці.
- Усі миючі засоби слід тримати в недоступному для дітей місці.
- Не допускайте дітей та домашніх тварин до відчинених дверцял приладу.

1.2 Установка

- Повністю зніміть упаковку.
- Не встановлюйте й не використовуйте пошкоджений прилад.
- Не встановлюйте та не користуйтеся приладом у приміщеннях, де температура опускається нижче 0°C.
- Дотримуйтеся інструкції зі встановлення, що постачаються із приладом.

Підключення до електромережі



Попередження!

Існує небезпека пожежі й ураження електричним струмом.

- Прилад повинен бути заземленим.
- Переконайтеся, що електричні параметри на табличці з технічними даними відповідають параметрам електромережі. У разі невідповідності слід звернутися до електрика.

- Завжди користуйтеся правильно встановленою протиударною розеткою.
- Не використовуйте розгалужувачі, перехідники й подовжувачі.
- Під час встановлення приладу пильнуйте, щоб не пошкодити кабель живлення і штепсель. Якщо кабель електроживлення необхідно замінити, цю процедуру мають виконувати фахівці з нашого Центру технічного обслуговування.
- Вмикайте штепсель у розетку лише після завершення установки. Переконайтеся, що після установки є вільний доступ до розетки електроживлення.
- Не тягніть за кабель живлення, щоб відключити прилад від електромережі. Тягніть тільки за штепсельну вилку.
- Не торкайтеся кабелю живлення чи штепсельної вилки вологими руками.
- Цей прилад відповідає директивам СЕС.

Підключення до водопроводу

- Стежте за тим, щоб не пошкодити водяні шланги.
- Перш ніж підключити прилад до нових труб або до труб, які впродовж тривалого часу не використовувалися, зачекайте, поки потік води стане прозорим.
- При першому користуванні приладом переконайтеся, що ніде не витікає вода.
- Наливний шланг оснащено запобіжним клапаном та каналом із кабелем живлення.

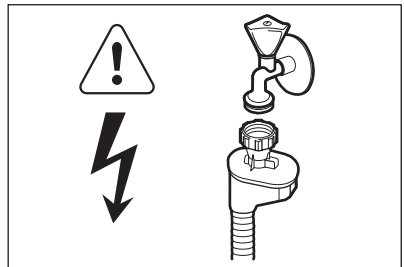

Попередження!

Висока напруга.

- У разі пошкодження наливного шланга негайно вийміть штепсельну вилку з розетки. Для заміни наливного шланга звертайтеся до сервісного центру.

1.3 Користування

- Цей прилад призначений для використання у побутових та аналогічних сферах, наприклад:
 - на кухнях магазинів, офісів та інших робочих установ;
 - на фермах;
 - клієнтами готелів, мотелів та інших житлових приміщень;
 - в установах, що пропонують напівпансіон.



Попередження!

Існує небезпека травмування, опіків, ураження електричним струмом і пожежі.

- Не змінюйте технічні характеристики приладу.
- Ножі та інші гострі прибори потрібно класти до кошика для столових приборів гострим кінцем донизу або горизонтально.
- Щоб не перечепитися через дверцята приладу, не залишайте їх відчиненими без нагляду.
- Не сідайте і не ставайте на відкриті дверцята.
- Миючі засоби для посудомийної машини є небезпечними. Дотримуйтеся інструкцій з безпеки, що зазначені на упаковці миючого засобу.

- Не пийте воду із приладу, а також не грайтеся цією водою.
- Не виймайте посуд із приладу до завершення програми. На посуді може залишатися миючий засіб.
- Із приладу може вийти гаряча пара, якщо відчинити дверцята під час виконання програми.
- Не кладіть займисті речовини чи предмети, змочені в займистих речовинах, усередину приладу, поряд з ним або на нього.
- Не використовуйте воду з пульверизатора або пар для чищення приладу.

1.4 Утилізація



Попередження!

Існує небезпека травмування або задушення.

- Відключіть прилад від електромережі.
- Відріжте кабель живлення і викиньте його.
- Зніміть дверний замок, щоб уникнути запирання дітей і домашніх тварин у приладі.

Цей продукт по змісту небезпечних речовин відповідає вимогам Технічного регламенту обмеження використання деяких небезпечних речовин в електричному та електронному обладнанні (постанова Кабінету Міністрів України №1057 від 3 грудня 2008р.)

2. ОПИС ВИРОБУ

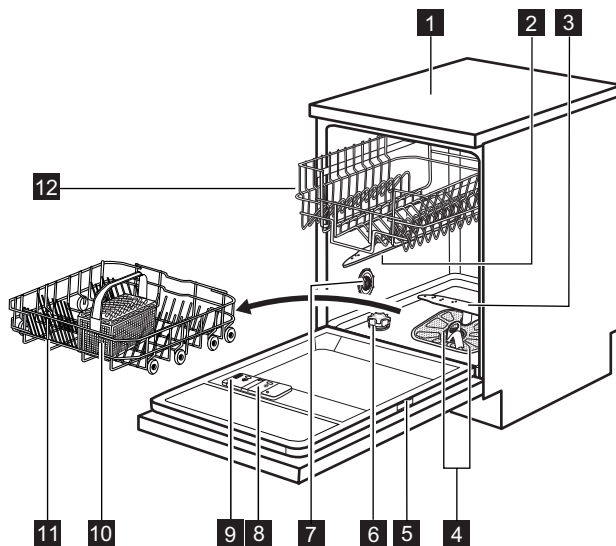

- | | | | |
|----------|------------------------------|-----------|---------------------------------|
| 1 | Верхня кришка | 7 | Перемикач рівня жорсткості води |
| 2 | Середній розпилювач | 8 | Дозатор ополіскувача |
| 3 | Нижній розпилювач | 9 | Дозатор миючого засобу |
| 4 | Фільтри | 10 | Кошик для столових приборів |
| 5 | Табличка з технічними даними | 11 | Нижній кошик |
| 6 | Контейнер для солі | 12 | Верхній кошик |

3. ПАНЕЛЬ КЕРУВАННЯ

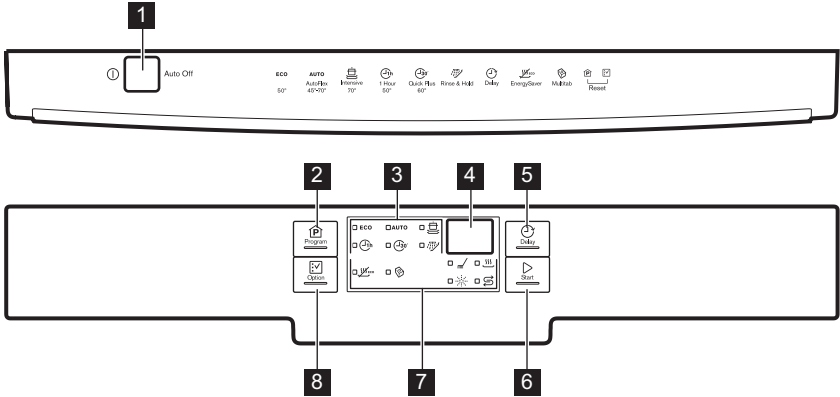

1 Кнопка увімкнення/вимкнення

2 Кнопка **Program**

3 Індикатори програми

4 Дисплей

5 Кнопка **Delay**

6 Кнопка **Start**

7 Індикатори

8 Кнопка **Option**

Індикатори	Опис
	Індикатор фази миття. Вмикається, коли виконується фаза миття або полоскання.
	Індикатор фази висушування. Світиться, коли виконується фаза сушіння.
	Індикатор солі. Коли виконується програма, індикатор не світиться.
	Індикатор ополіскувача. Коли виконується програма, індикатор не світиться.
	Індикатор Multitab.
	Індикатор EnergySaver.

4. ПРОГРАМИ

Програма	Ступінь забруднення Тип завантаження	Фази програми	Функції
ECO ¹⁾	Середній ступінь забруднення Посуд і столові прибори	Попереднє миття Миття за температури 50°C Ополіскування Сушіння	EnergySaver
AUTO ²⁾	Усі Посуд, столові прибори, каструлі та сковорідки	Попереднє миття Миття за температури 45°C або 70°C Ополіскування Сушіння	EnergySaver
	Сильне забруднення Посуд, столові прибори, каструлі та сковорідки	Попереднє миття Миття за температури 70°C Ополіскування Сушіння	EnergySaver
	Незначне забруднення Посуд і столові прибори	Миття за температури 50°C Ополіскування	
	Свіже забруднення Посуд і столові прибори	Миття за температури 60°C Полоскання	
	Усі	Попереднє миття	

- 1) Ця програма забезпечує найефективніше споживання води й електроенергії при митті посуду і столових приборів середнього ступеня забруднення. (Це стандартна тестова програма для дослідницьких установ).
- 2) Прилад автоматично визначає ступінь забруднення та кількість посуду в кошиках. Він автоматично регулює температуру й об'єм води, рівень споживання електроенергії і тривалість програми.
- 3) За допомогою цієї програми можна мити посуд зі свіжим забрудненням. Вона дає добрі результати миття за короткий час.
- 4) Ця програма використовується для швидкого ополіскування посуду. Це дозволяє уникнути прилипання залишків їжі та виходу неприємного запаху з приладу.
Не використовуйте миючий засіб для цієї програми.

Показники споживання

Програма ¹⁾	Тривалість (хв.)	Енергія (кВт-год)	Вода (л)
ECO	168	1.01	12.4
AUTO	40 - 150	0.6 - 1.4	8 - 14
	110 - 120	1.8 - 2.0	22 - 24
	45 - 55	1.0 - 1.2	11 - 12

Програма 1)	Тривалість (хв.)	Енергія (кВт-год)	Вода (л)
	30	0.9	9
	12	0.1	4

1) Показники споживання і тривалість програми залежать від тиску й температури води, коливання напруги в електромережі, вибраних функцій та кількості посуду.

Інформація для дослідницьких установ

Для отримання необхідної інформації щодо тестових процедур зверніться за адресою електронної пошти:

info.test@dishwasher-production.com

Вкажіть номер виробу (PNC), зазначений на табличці.

5. ФУНКЦІЇ



Перш ніж запустити програму, слід увімкнути чи вимкнути функції. Не можна вмикати чи вимикати функції під час виконання програми.



Якщо вибрано одну або кілька опцій, переконайтеся, що відповідні індикатори горять, перед запуском програми.

5.1 EnergySaver

Ця опція знижує температуру останньої фази полоскання.

Використання цієї опції знижує споживання електроенергії (до 25%) і тривалість програми.

Після завершення програми посуд може бути вологим.

Увімкнення функції EnergySaver

- Натискайте **Option**, доки не загориться індикатор EnergySaver. На дисплеї відображається оновлена тривалість програми.
 - Якщо опція не доступна для програми, відповідний індикатор не загориться.

5.2 Multitab

Вмикайте цю опцію тільки у разі використання комбінованого таблетованого миючого засобу.

Ця функція припиняє використання ополіскувача та солі. Відповідні індикатори вмикаються.

Тривалість програми може збільшитися.

Увімкнення функції Multitab

- Для увімкнення приладу натисніть кнопку увімкнення/вимкнення.
- Натискайте **Option**, доки не загориться індикатор Multitab.

Опція не вимикається, доки ви не деактивуєте її. Натискайте **Option**, доки не згасне індикатор Multitab.

Якщо ви вирішили припинити користування комбінованими таблетованими миючими засобами, перед початком застосування окремо миючого засобу, ополіскувача і солі для посудомийної машини слід виконати такі дії:

- Деактивуйте функцію Multitab.
- Встановіть налаштування пом'якшувача води на найвищий рівень.
- Переконайтеся, що контейнер для солі та дозатор ополіскувача заповнені.
- Запустіть найкоротшу програму з фазою ополіскування, без миючих засобів і без посуду.
- Скоригуйте рівень пом'якшувача води відповідно до жорсткості води у вашій місцевості.
- Відрегулюйте дозування ополіскувача.

5.3 Звукові сигнали

Звукові сигнали вмикаються в разі поломки приладу або коли відбувається коригування рівня пом'якшувача води. Ці звукові сигнали не можна деактивувати.

Звуковий сигнал також лунає, коли завершується виконання програми. За умовчанням цей звуковий сигнал вимкнений, проте його можна активувати.

Активация звукового сигналу після завершення програми

1. Для увімкнення приладу натисніть кнопку увімкнення/вимкнення.
2. Одночасно натисніть і утримуйте кнопки **Program** та **Option** протягом кількох секунд.
3. Одночасно натисніть і утримуйте кнопки **Delay** та **Start**, доки не почнуть блимати індикатори програм **ECO**, **AUTO** і .

4. Натисніть **Delay**.

- Індикатори програм **ECO** і **AUTO** згаснуть.
- Індикатор програми  продовжує блимати.
- Дисплей показує поточне значення.

1b Звуковий сигнал увімкнено

0b Звуковий сигнал вимкнено

5. Натисніть **Delay**, щоб змінити налаштування.

6. Для вимкнення приладу та підтвердження налаштування натисніть кнопку увімкнення/вимкнення.

6. ПЕРЕД ПЕРШИМ КОРИСТУВАННЯМ

1. Перевірте, чи встановлений рівень пом'якшувача води відповідає жорсткості води у вашій місцевості. За потреби відрегулюйте пом'якшувач води. Щоб дізнатися, яка жорсткість води у вашій місцевості, зверніться у службу водопостачання.
2. Покладіть сіль у контейнер для солі.
3. Залийте ополіскувач у дозатор ополіскувача.
4. Відкрийте водопровідний кран.
5. У приладі можуть бути сторонні речовини, що залишилися у процесі виробництва. Запустіть програму, щоб їх видалити. Не застосовуйте миючий засіб і не завантажуйте кошики.



Якщо ви застосовуєте комбіновані таблетовані миючі засоби, потрібно увімкнути функцію Multitab.

6.1 Налаштування пристрою для пом'якшення води

Жорсткість води				Пом'якшувач води налаштування	
Німецька градуси (°dH)	Французька градуси (°fH)	ммоль/л	Кларк градуси	Вручну	Електроніка
51 - 70	91 - 125	9.1 - 12.5	64 - 88	2 1)	10
43 - 50	76 - 90	7.6 - 9.0	53 - 63	2 1)	9
37 - 42	65 - 75	6.5 - 7.5	46 - 52	2 1)	8
29 - 36	51 - 64	5.1 - 6.4	36 - 45	2 1)	7
23 - 28	40 - 50	4.0 - 5.0	28 - 35	2 1)	6
19 - 22	33 - 39	3.3 - 3.9	23 - 27	2 1)	5 1)
15 - 18	26 - 32	2.6 - 3.2	18 - 22	1	4
11 - 14	19 - 25	1.9 - 2.5	13 - 17	1	3

Жорсткість води				Пом'якшувач води налаштування	
Німецька градуси (°dH)	Французька градуси (°fH)	ммоль/л	Кларк градуси	Вручну	Електроніка
4 - 10	7 - 18	0.7 - 1.8	5 - 12	1	2
< 4	< 7	< 0.7	< 5	1 ²⁾	1 ²⁾

1) Заводська настройка.

2) Не використовуйте сіль на цьому рівні.



Ви повинні налаштувати пом'якшувач води вручну або за допомогою електроніки.

Ручне регулювання

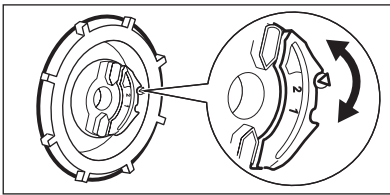

Поверніть перемикач рівня жорсткості води в положення 1 або 2.

Електронне регулювання

1. Для увімкнення приладу натисніть кнопку увімкнення/вимкнення.
2. Одночасно натисніть і утримуйте кнопки **Program** та **Option** протягом кількох секунд.
3. Одночасно натисніть і утримуйте кнопки **Delay** та **Start**, доки не почнуть мигтати індикатори програм **ECO**, **AUTO** та .
4. Натисніть **Program**.

- Індикатори програм **AUTO** і  згаснуть.

- Індикатор програми **ECO** продовжує блимати.
- Звукові сигнали працюють, наприклад, п'ять переривчастих звукових сигналів означає рівень 5.
- На дисплеї відображається налаштування пом'якшувача води. Наприклад, **5 L** = рівень 5.
- 5. Натискайте **Program**, щоб змінити налаштування.
- 6. Для вимкнення приладу та підтвердження налаштування натисніть кнопку увімкнення/вимкнення.

6.2 Додавання солі в контейнер для солі

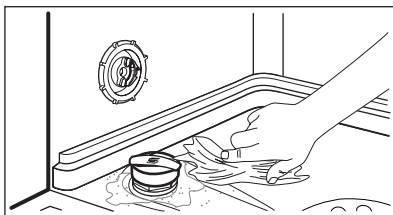

1. Поверніть кришечку проти годинникової стрілки і відкрийте контейнер для солі.
2. Налийте 1 літр води в контейнер для солі (лише перший раз).
3. Заповніть контейнер сіллю для посудомийної машини.
4. Приберіть сіль із поверхні навколо отвору контейнера.
5. Закрийте контейнер для солі, повернувши кришечку за годинниковою стрілкою.



Обережно!

Вода і сіль можуть перелитися з контейнера для солі під час наповнення. Існує ризик корозії. Щоб запобігти цьому, запустіть програму після наповнення контейнера для солі.

6.3 Заповнення дозатора ополіскувача

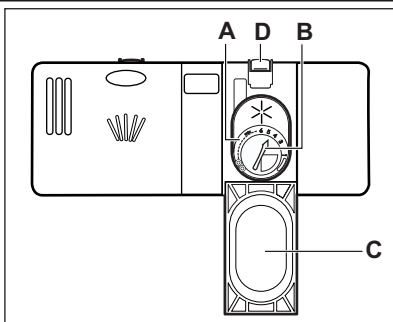

1. Натисніть кнопку (D), щоб відкрити кришку (C).
2. Наповніть дозатор ополіскувача (A), не перевищуючи позначки «max».
3. Якщо ополіскувач розлився, витріть його ганчіркою, що добре вбирає рідину. Це дозволить уникнути утворення надмірної піни.
4. Закрийте кришку. Переконайтеся, що кнопка розблокування стала на місце.



Ви можете повернути регулятор дозування (B) у положення між 1 (найнижча кількість) і положенням 4 або 6 (найвища кількість).

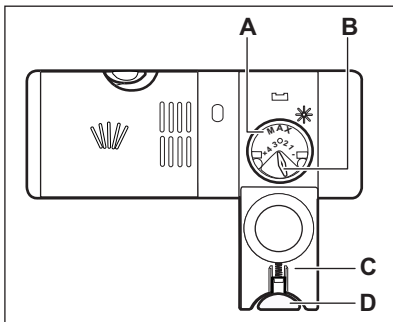

7. ЩОДЕННЕ КОРИСТУВАННЯ

1. Відкрийте водопровідний кран.
2. Для увімкнення приладу натисніть кнопку увімкнення/вимкнення.
 - Якщо індикатор солі світиться, насипте сіль у контейнер для солі.
 - Якщо індикатор ополіскувача світиться, наповніть дозатор ополіскувача.
3. Завантажте посуд у кошики.
4. Додайте миючий засіб.
5. Установіть і запустіть програму, що відповідає типу посуду та ступеню його забруднення.

7.1 Користування миючим засобом

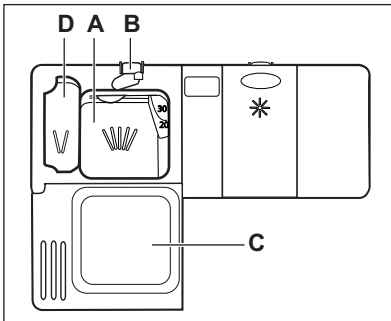

1. Натисніть кнопку (B), щоб відкрити кришку (C).
2. Додайте миючий засіб у дозатор (A).
3. Якщо програма включає фазу попереднього миття, помістіть невелику кількість миючого засобу у відділення (D).
4. У разі використання таблетованого миючого засобу покладіть таблетку в дозатор (A).
5. Закрийте кришку. Переконайтеся, що кнопка розблокування стала на місце.

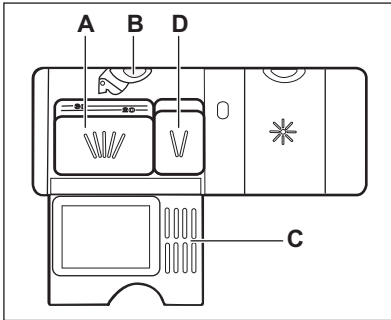

7.2 Встановлення і запуск програми

Функція Auto Off

З метою зменшення споживання електроенергії ця функція автоматично вимикає прилад через декілька хвилин, після того як:

- ви не зачинили дверцятя;
- ви не натиснули кнопку **Start**, щоб розпочати виконання програми;
- програма завершилася.

Запуск програми без відкладеного запуску

1. Відкрийте водопровідний кран.

2. Для увімкнення приладу натисніть кнопку увімкнення/вимкнення. Світається індикатор та тривалість останньої встановленої програми.
 3. Зачиніть дверцятя приладу.
 4. Оберіть програму.
 - Якщо потрібно запустити останню встановлену програму, натисніть кнопку **Start**.
 - Якщо потрібно вибрати іншу програму, натискайте кнопку **Program**, доки не завітється індикатор потрібної програми. Також можна вибрати відповідні функції.
- На дисплеї відображається тривалість програми.

- Натисніть **Start**, щоб запустити програму.
 - Загорається індикатор фази миття.
 - Розпочинається зворотний відлік тривалості програми з кроком 1 хвилина.

Відкладений запуск програми

- Оберіть програму.
- Натискайте кнопку **Delay**, доки на дисплеї не відобразиться потрібний час відкладеного запуску (від 1 до 24 годин).
- Автоматично починається зворотний відлік.

Після завершення зворотного відліку запускається програма.

Відкривання дверцят під час роботи приладу

Якщо відчинити дверцята, прилад зупиняє роботу. Після закриття дверцят прилад поновлює роботу програми з того моменту, коли її було перервано.

Скасування відкладеного запуску під час зворотного відліку

- Одночасно натисніть і утримуйте кнопки **Program** та **Option**, доки не відобразиться тривалість встановленої програми.
- Натисніть **Start**, щоб запустити програму.



Скасування відкладеного запуску також призводить до скасування вибраних функцій (крім Multitab). Перш ніж натискати кнопку **Start**, переконайтеся, що ці функції вибрано повторно.

Скасування програми

Одночасно натисніть і утримуйте кнопки **Program** та **Option** протягом кількох секунд.



Перед запуском нової програми переконайтеся, що в дозаторі миючого засобу є миючий засіб.

Після завершення програми

Після завершення програми на дисплеї відображається 0:00.

- Індикатори фаз згасають.
 - Індикатор програми продовжує горіти.
- Натисніть кнопку увімкнення/вимкнення або почекайте, доки функція Auto Off вимкне прилад.
 - Перекрийте водопровідний кран.

Важливо.

- Дайте посуду охолонути, перш ніж виймати його з приладу. Гарячий посуд можна легко розбити.
- Спершу вийміть посуд із нижнього, а потім із верхнього кошика.
- На стінках і дверцятах приладу може бути вода. Іржостійка сталь холодне швидше, ніж посуд.

8. ПОРАДИ І РЕКОМЕНДАЦІЇ

8.1 Пом'якшувач води

У жорсткій воді міститься велика кількість мінералів, що можуть зашкодити приладу і спричинити негативний результат миття. Пом'якшувач води нейтралізує ці мінерали.

Сіль для посудомийної машини підтримує пом'якшувач води в чистоті і доброму стані. Важливо налаштувати правильний рівень пом'якшувача води. Завдяки цьому пом'якшувач води застосує відповідну кількість солі для посудомийної машини та води.

8.2 Завантаження посуду в кошики



Ознайомтеся із прикладами завантаження посуду в кошики, що зазначені в інформаційному листі з комплекту.

- Прилад призначено для миття лише посуду, що підходить для посудомийних машин.
- Забороняється мити в посудомийній машині вироби з дерева, рогу, алюмінію, олова і міді.

- Забороняється класти у прилад речі, що вбирають вологу (губки, ганчірки).
- Видаліть із посуду рештки їжі.
- Щоб полегшити видалення пригорілих залишків їжі, замочіть каструлі та сковорідки у воді, перш ніж класти їх у прилад.
- Предмети, що мають заглиблення (напр., чашки, склянки та миски), ставте отвором донизу.
- Подбайте, щоб столові прибори і посуд не злипалися. Кладіть ложки серед інших гострих приборів.
- Подбайте про те, щоб склянки не стикалися з іншими склянками.
- Маленькі предмети кладіть у кошик для столових приборів.
- Легкі предмети кладіть у верхній кошик. Подбайте про те, щоб предмети не рухалися.
- Перед запуском програми переконайтеся, що розпилювачі можуть вільно обертатися.

8.3 Використання солі, ополіскувача та миючого засобу

- Використовуйте сіль, ополіскувач і миючий засіб, призначені лише для посудомийних машин. Інші засоби можуть пошкодити прилад.
- Під час останньої фази полоскання ополіскувач допомагає висушити посуд, не залишаючи розводів і плям.

- Комбіновані таблетовані миючі засоби містять миючий засіб, ополіскувач та інші додаткові агенти. Перевірте, чи таблетований засіб відповідає жорсткості води у вашій місцевості. Прочитайте інструкції на упаковці продукту.
- Таблетований миючий засіб не розчинюється повністю, якщо використовуються короткі програми. Щоб запобігти утворенню залишків миючого засобу на столовому посуді, рекомендується використовувати таблетовані засоби для тривалих програм.



Використовуйте мінімально необхідну кількість миючого засобу. Див. інструкції на упаковці миючого засобу.

8.4 Перед запуском програми

Переконайтеся, що:

- Фільтри очищені та правильно встановлені.
- Розпилювачі не забиті.
- Посуд у кошиках розташований правильно.
- Програма відповідає типу завантаження та ступеню забруднення.
- Використовується правильна кількість миючого засобу.
- Наявні сіль і ополіскувач для посудомийних машин (якщо лише не використовуються комбіновані таблетовані миючі засоби).
- Кришка контейнера для солі щільно закрита.

9. ДОГЛЯД ТА ЧИСТКА



Попередження!

Перш ніж виконувати технічне обслуговування, вимкніть прилад і вийміть вилку з розетки.



Брудні фільтри і забиті розпилювачі понижують результати миття. Регулярно перевіряйте їх і чистьте за необхідності.

9.1 Чищення фільтрів

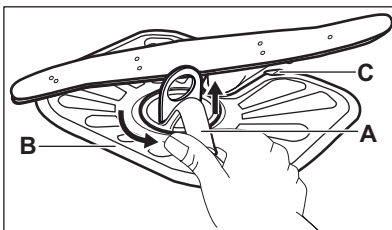

1. Поверніть фільтр (A) проти годинникової стрілки і зніміть його.

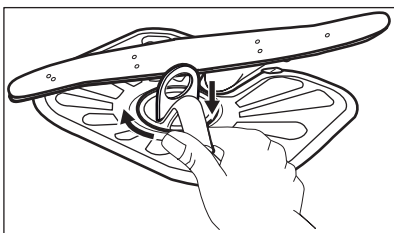
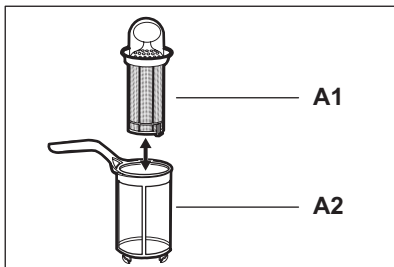

2. Щоб розібрати фільтр (A), роз'єднайте (A1) і (A2).
3. Вийміть фільтр (B).
4. Промийте фільтри водою.
5. Встановіть фільтр (B) у початкове положення. Переконайтеся, що його правильно вставлено під двома напрямними (C).
6. Складіть фільтр (A) і вставте його у фільтр (B). Поверніть за годинниковою стрілкою до фіксації.



Неправильне встановлення фільтрів може спричинити незадовільні результати прання і пошкодження приладу.

9.2 Чищення розпилювачів

Не знімайте розпилювачі. Якщо отвори розпилювачів забилися, видавіть рештки бруду за допомогою загостреного предмета.

9.3 Чищення ззовні

Протріть прилад вологою м'якою ганчіркою. Застосовуйте лише нейтральні миючі засоби. Не застосовувати абразивні продукти, абразивні серветки чи розчинники.

10. УСУНЕННЯ ПРОБЛЕМ

Прилад не запускається або зупиняється під час роботи.

Перш ніж звертатися до сервісного центру, ознайомтеся з інформацією у розділі щодо вирішення проблеми.

При виникненні деяких проблем на дисплеї з'являється код попередження:

- **,10** - Прилад не заповнюється водою.

- **,20** - Прилад не зливає воду.
- **,30** - Працює пристрій, що запобігає переливанню води.



Попередження!

Вимкніть прилад, перш ніж виконувати перевірку.

Проблема	Можливе рішення
Прилад не вмикається.	Перевірте, чи вилка вставлена в розетку. Перевірте запобіжник на електрощиті.
Програма не запускається.	Переконайтеся, що дверцята приладу зачинені. Натисніть Start .
	Якщо встановлено відкладений запуск, скасуйте його або зачекайте завершення зворотного відліку.
Прилад не заповнюється водою.	Переконайтеся, що водопровідний кран відкритий.

Проблема	Можливе рішення
	Перевірте, чи достатній тиск у водопровідному крані. Щоб отримати цю інформацію, зверніться до місцевої служби водопостачання.
	Переконайтеся, що водопровідний кран не закритий.
	Переконайтеся, що фільтр у впускному шлангу не засмічений.
	Переконайтеся, що впускний шланг не перетиснутий і не перекручений.
Прилад не зливає воду.	Переконайтеся, що зливний отвір не засмічений.
	Переконайтеся, що зливний шланг не перетиснутий і не перекручений.
Працює пристрій, що запобігає переливанию води.	Закрийте водопровідний кран і зверніться до сервісного центру.

Після перевірки увімкніть прилад. Виконання програми продовжиться з того моменту, коли вона була перервана.

Якщо проблема виникає знову, зверніться у сервісний центр.

Якщо з'являються інші коди помилок, зверніться у сервісний центр.

засобу, так щоб ополіскувач використовувався разом із комбінованим таблетованим миючим засобом.



Див. розділ «ПОРАДИ ТА ПІДКАЗКИ», щоб дізнатися про інші можливі причини.

10.1 Якщо результати миття та сушіння незадовільні

На склянках та іншому посуді наявні смуги білуватого кольору або синюватий наліт.

- Надто велике дозування ополіскувача. Зменште рівень ополіскувача за допомогою регулятора.
- Надто багато миючого засобу.

Плями та сліди від води на склянках і іншому посуді

- Недостатнє дозування ополіскувача. Збільште рівень ополіскувача за допомогою регулятора.
- Проблема може бути спричинена якістю миючого засобу.

Посуд вологий

- Програма не включає фази сушіння, або вибрана низька температура сушіння.
- Дозатор ополіскувача порожній.
- Проблема може бути спричинена якістю ополіскувача.
- Проблема може бути спричинена якістю комбінованого таблетованого миючого засобу. Спробуйте використати засіб іншого виробника або активуйте дозатор миючого

10.2 Активація дозатора ополіскувача

Активація дозатора ополіскувача можлива, лише якщо активована функція Multitab.

1. Для увімкнення приладу натисніть кнопку увімкнення/вимкнення.
2. Одночасно натисніть і утримуйте кнопки **Program** та **Option** протягом кількох секунд.
3. Одночасно натисніть і утримуйте кнопки **Delay** та **Start**, доки не почнуть мигітати індикатори програм **ECO**, **AUTO** та .
4. Натисніть **Option**.

- Індикатори програм **ECO** і  загаснуть.
- Індикатор програми **AUTO** продовжує блимати.
- Дисплей показує поточне значення.

 Дозатор ополіскувача вимкнено

 Дозатор ополіскувача ввімкнено

5. Натисніть **Option**, щоб змінити налаштування.
6. Для вимкнення приладу та підтвердження налаштування натисніть кнопку увімкнення/вимкнення.
7. Відрегулюйте дозування ополіскувача.
8. Залийте ополіскувач у дозатор ополіскувача.

11. ТЕХНІЧНА ІНФОРМАЦІЯ

Габарити	Ширина/висота/глибина (мм)	600 / 850 / 625
Підключення до електромережі	Див. таблицю з технічними даним.	
	Напруга	220-240 В
	Частота струму	50 Гц
Тиск у мережі водопостачання	Мін/макс (бар/МПа)	(0.5 / 0.05) / (8 / 0.8)
Подача води ¹⁾	Холодна або гаряча вода ²⁾	макс. 60°C
Ємність	Кількість комплектів посуду	12
Споживання енергії	Режим «Залишити увімкненим»	0.10 Вт
	Режим «Вимкнено»	0.10 Вт

1) Приєднайте шланг подачі води до водопровідного крана з різьбленням 3/4 дюйма.

2) Якщо гаряча вода нагрівається за допомогою альтернативних джерел енергії (наприклад, сонячних батарей або вітроелектростанцій), то використовуйте гарячу воду, щоб зменшити споживання електроенергії.

12. ОХОРОНА ДОВКІЛЛЯ

Здавайте на повторну переробку матеріали, позначені відповідним символом .

Викидайте упаковку у відповідні контейнери для вторинної сировини.

Допоможіть захистити навколишнє середовище та здоров'я інших людей і забезпечити вторинну переробку електричних

і електронних приладів. Не викидайте прилади, позначені відповідним символом , разом з іншим домашнім сміттям. Поверніть продукт до заводу із вторинної переробки у вашій місцевості або зверніться до місцевих муніципальних органів влади.

www.electrolux.com/shop



156961040-C-292012

