

SERVICE APRÈS-VENTE / CONSUMENTENSERVICE

France

Des Centres-Service Agréés par Calor assurent notre service après-vente. Ils sont à votre disposition pour toute intervention sur nos produits sous garantie et hors garantie, la vente de nos accessoires et pièces détachées. Pour connaître la liste de ces Centres-Service ou pour tout autre renseignement, vous pouvez nous contacter :

Service Consommateurs : CALOR S.A.S.
BP 15
09 74 50 81 68 69131 ECULLY Cedex
(prix appel non sur-taxé) Internet : www.calor.fr

BELGIQUE / BELGIË

Des Centres-Service Agréés par CALOR assurent notre service après-vente. Ils sont à votre disposition pour toute intervention sur nos produits sous garantie et hors garantie, la vente de nos accessoires et pièces détachées. Pour connaître la liste de ces Centres-Service ou pour tout autre renseignement, vous pouvez nous contacter :

CALOR beschikt, naast onze eigen consumentenservice (zie onderstaand adres), over regionale erkende service-centra die u een goede service garanderen. Zij staan tot uw beschikking voor elke vorm van service, zowel binnen als buiten de garantieperiode van het apparaat. Tevens kunt u bij deze service-centra terecht voor accessoires en onderdelen van onze producten. Om de lijst met service-adressen te ontvangen of voor elke andere informatie, kunt u rechtstreeks contact met ons opnemen :

Für unseren Kundendienst sind die von CALOR zugelassenen Servicezentren zuständig. Sie übernehmen Reparaturen aller Art an unseren Produkten, die unter Garantie stehen sowie an solchen, deren Garantie abgelaufen ist und vertreiben unsere Zubehör- und Ersatzteile. Die Liste dieser Servicezentren sowie sonstige Auskünfte erhalten Sie beim:

Service Consommateurs / Consumentenservice / Verbraucherdienst /

BELGIË
GROUPE SEB BELGIUM
Avenue de l'Espérance
6220 Fleurus
Tel : 070 / 233 159
Fax : 071 / 82.52.82

NEDERLAND
Groupe SEB Nederland BV
E-mail :
cons.serv@nl.groupeseb.com
Internet : www.tefal.com
Zie voor adres servicelijst

calor

FREE MOVE*

FR
NL
DE



www.calor.fr

R
L
E

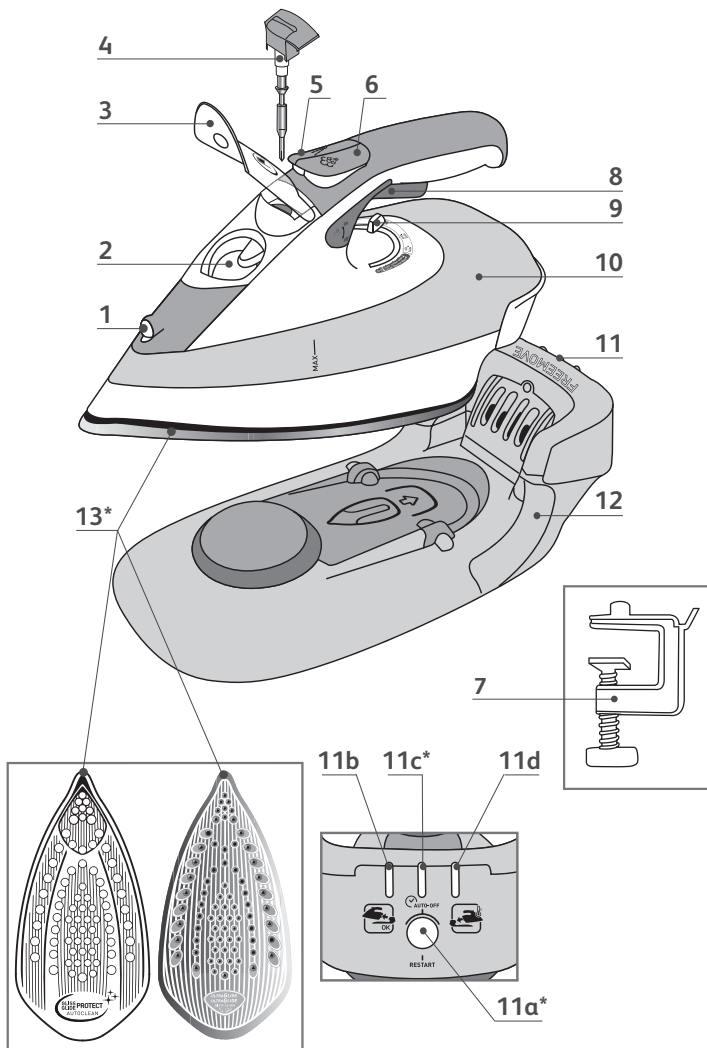

* FR Selon modèle • NL Afhankelijk van model • DE Je nach modell

A FR Préparation
NL Voorbereiding
DE Vorbereitung

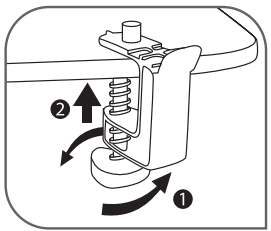
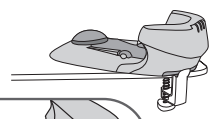

Fig.1

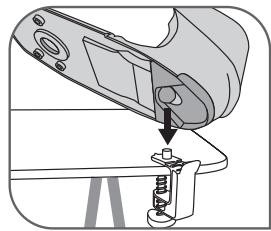

Fig.2

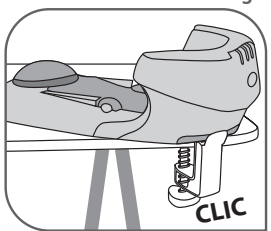

Fig.3

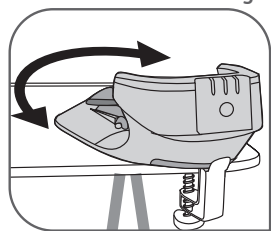

Fig.4

B FR Utilisation
NL Gebruik
DE Verwendung

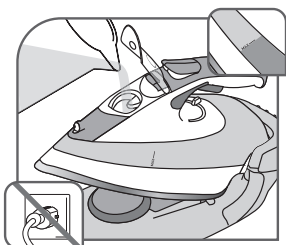

Fig.5

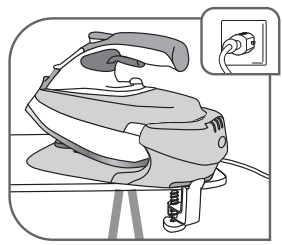

Fig.6

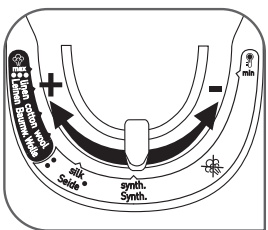

Fig. 7

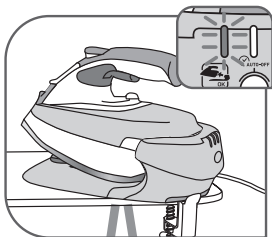

Fig. 8

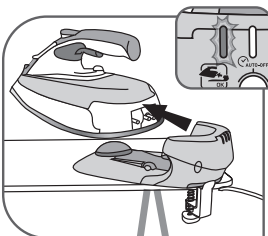

Fig. 9

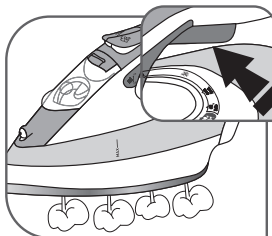

Fig. 10

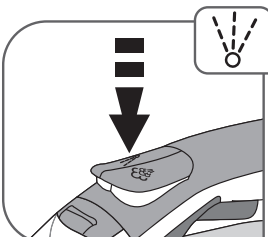

Fig. 11

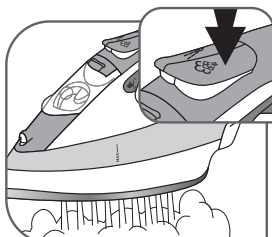

Fig. 12

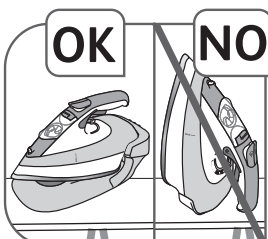

Fig. 13

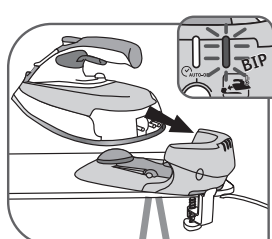

Fig. 14

CERTIFICAT DE GARANTIE / GARANTIEBEWIJS

France

En plus de la garantie légale qui découle des articles 1641 et suivants du Code Civil, due en tout état de cause sur des défauts et vices cachés de l'appareil, Calor assure une garantie contractuelle de 1 an à partir de la date d'achat, sauf législation spécifique à votre pays.

Cette garantie (pièces et main d'œuvre) ne couvre pas les bris par chute et choc, les détériorations provoquées par un emploi anormal, les erreurs de branchement, le non-respect des conditions d'utilisation prescrites dans la notice d'emploi ou les réparations ou vérifications effectuées par des personnes non qualifiées par Calor.

Pour être valable, ce bon de garantie doit être :

- ❶ certifié par le vendeur (date et cachet).
- ❷ joint à l'appareil en cas de réparation sous garantie.

Belgique /BELGIË

Calor garantit cet appareil contre tous défauts et vices cachés 1 an à partir de la date d'achat sauf législation spécifique à votre pays. Cette garantie (pièces et main d'œuvre) ne couvre pas les bris par chute et choc, les détériorations provoquées par un emploi anormal, les erreurs de branchement, le non-respect des conditions d'utilisation prescrites dans la notice d'emploi ou les réparations ou vérifications effectuées par des personnes non qualifiées par Calor.

Calor waarborgt dit apparaat tegen alle fouten en verborgen gebreken gedurende 1 jaar na datum van aankoop, uit gezonder eventuele specifieke wetgeving in uw land. Deze garantie (onderdelen en arbeidslonen) dekt niet de breuk door val of schok, beschadigingen veroorzaakt door abnormaal gebruik, vergissingen bij de elektrische aansluitingen, het niet-naleven van de gebruiksvoorwaarden voorgeschreven in de gebruiksaanwijzing en de herstellingen of het nazicht uitgevoerd door andere personen dan deze erkend door Calor.

Om geldig te zijn, moet dit garantiebewijs :

- ❶ Voor waar verklaard worden door de verkoper (datum en stempel).
- ❷ Bij het apparaat gevoegd worden in geval van herstelling onder waarborg.

Die Garantie von Calor gegen Schäden und versteckte Mängel für dieses Gerät gilt, wenn in Ihrem Land keine anders lautenden gesetzlichen Bestimmungen existieren, 2 Jahre nach dem Kaufdatum. Diese Garantie (Ersatzteile und Arbeit) greift nicht bei Beschädigungen durch Herunterfallen und Stöße sowie für Schäden, die durch unsachgemäßen Gebrauch, falschen Anschluss oder die Nichteinhaltung der in der Gebrauchsanweisung beschriebenen Nutzungsbedingungen sowie durch nicht von Calor qualifizierten Personen ausgeführte Reparaturen und Überprüfungen verursacht wurden.

Der Garantieschein ist nur gültig, wenn dieser:

- ❶ vom Verkäufer bestätigt ist (Kaufdatum und Stempel).
- ❷ bei Reparaturen auf Garantie dem Gerät beigelegt wird.

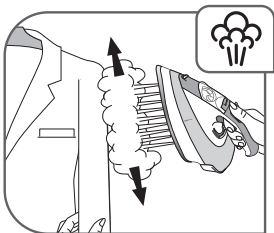

Fig.15

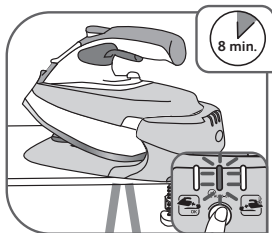

Fig.16*

- C** FR Nettoyage et entretien
 NL Schoonmaak en onderhoud
 DE Reinigung und Instandhaltung

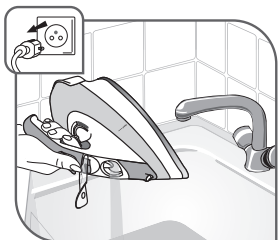

Fig.17

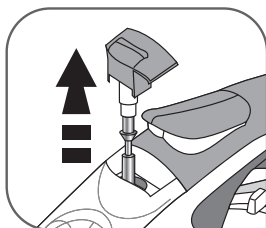

Fig.18

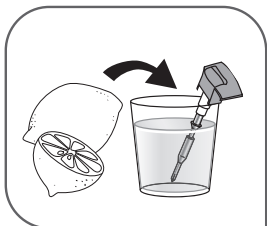

Fig.19

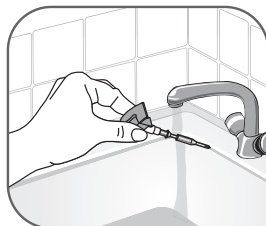

Fig.20

* FR Selon modèle • NL Afhankelijk van model • DE Je nach modell

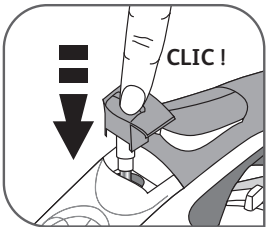

Fig.21

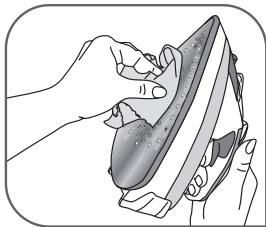

Fig.22

- FR Rangement
NL Opbergen
DE Aufbewahrung

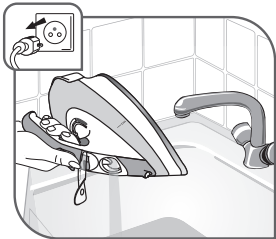
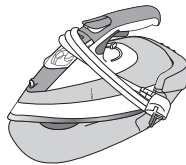

Fig.23



Fig.24

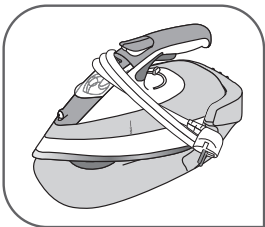

Fig.25

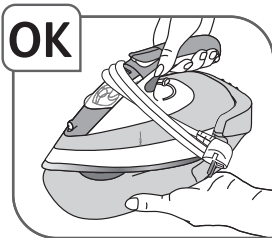

Fig.26

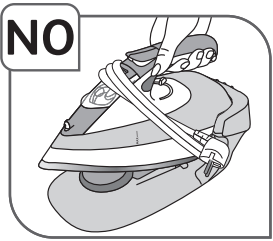

Fig.27

FR Merci de lire les recommandations de sécurité avant toute utilisation du produit.

NL Raadpleeg het veiligheidsboekje vóór het gebruik van uw apparaat.

DE Bitte lesen Sie sich vor der Benutzung Ihres Geräts die Sicherheitshinweise der Broschüre durch.

FR

Recommandations importantes de sécurité

- Lire attentivement le mode d'emploi avant la première utilisation de votre appareil puis conservez-le précieusement : une utilisation non conforme au mode d'emploi dégagerait la marque de toute responsabilité.
- Cet appareil n'est pas prévu pour être utilisé par des personnes (y compris les enfants) dont les capacités physiques, sensorielles ou mentales sont réduites, ou des personnes dénuées d'expérience ou de connaissance, sauf si elles ont pu bénéficier, par l'intermédiaire d'une personne responsable de leur sécurité, d'une surveillance ou d'instructions préalables concernant l'utilisation de l'appareil.
- Il convient de surveiller les enfants pour s'assurer qu'ils ne jouent pas avec l'appareil. Ne laissez pas les enfants nettoyer l'appareil ou effectuer des travaux de maintenance incombant à l'utilisateur sans surveillance.
- Cet appareil peut être utilisé par des enfants âgés de 8 ans ou plus, des personnes dont les

capacités physiques, sensorielles ou mentales sont réduites, ou avec un manque d'expérience ou de connaissances, à condition de bénéficier d'une surveillance ou d'instructions préalables concernant l'utilisation sécurisée de l'appareil et de comprendre les risques encourus.

- Tenez le fer et le cordon d'alimentation hors de portée des enfants âgés de moins de 8 ans lorsque l'appareil est sous tension ou en cours de refroidissement.
- L'appareil ne doit pas être utilisé s'il a chuté, s'il présente des dommages apparents, s'il fuit ou présente des anomalies de fonctionnement. Ne démontez jamais votre appareil : faites-le examiner dans un Centre Service Agréé, afin d'éviter un danger.
- Ne débranchez pas l'appareil en tirant sur le cordon. Débranchez toujours votre appareil : avant de le remplir, ou de rincer le réservoir, avant de le nettoyer, après chaque utilisation.
- Ne laissez jamais l'appareil sans surveillance lorsqu'il est raccordé à l'alimentation électrique ; tant qu'il n'a pas refroidi environ 1 heure.
- La température des surfaces peut être élevée lorsque l'appareil fonctionne, ce qui peut

provoquer des brûlures. Ne touchez pas les surfaces chaudes de l'appareil (parties métalliques accessibles et parties plastiques à proximité des parties métalliques).

- Votre fer doit être utilisé et posé sur une surface stable. Lorsque vous posez votre fer sur son repose-fer, assurez-vous que la surface sur laquelle vous le posez est stable.
- Le fer ne doit être utilisé qu'avec la base fournie (pour fer sans cordon).
- Si le câble d'alimentation est endommagé, il doit être immédiatement remplacé par un Centre Service Agréé, afin d'éviter un danger.
- Le fer doit toujours être posé sur la base et jamais sur son talon (pour fer sans cordon).
- Votre fer et sa base doivent être utilisés et posés sur une surface stable. Lorsque vous posez votre fer sur sa base, assurez-vous que la surface sur laquelle vous les posez est stable.
- Attention ! la tension de votre installation électrique doit correspondre à celle du fer (220-240V). Toute erreur de branchement peut causer un dommage irréversible au fer et annule la garantie.
- Ce fer doit être obligatoirement branché sur une prise de courant avec terre. Si vous utilisez une rallonge, vérifiez qu'elle est de type bipolaire (16A) avec conducteur de terre.
- La semelle du fer peut être très chaude : ne la touchez jamais et laissez toujours refroidir votre fer avant de le ranger. Votre appareil émet de la vapeur qui peut occasionner des brûlures, spécialement lorsque vous repassez sur un angle de votre table à repasser. Ne dirigez jamais la vapeur sur des personnes ou des animaux.
- Ne plongez jamais le fer à vapeur dans l'eau ou tout autre liquide. Ne le mettez jamais sous le robinet.

- Pour votre sécurité, cet appareil est conforme aux normes et réglementations applicables (Directives Basse Tension, Compatibilité Electromagnétique, Environnement...).
- Ce produit a été conçu pour un usage domestique uniquement. Pour tout usage inapproprié ou contraire aux instructions, la marque décline toute responsabilité et la garantie n'est plus valable.

MERCI DE CONSERVER CE MODE D'EMPLOI

Participons à la protection de l'environnement !



- ① Votre appareil contient de nombreux matériaux valorisables ou recyclables.
- ➔ Confiez celui-ci dans un point de collecte ou à défaut dans un centre service agréé pour que son traitement soit effectué.

Description

1. Spray
2. Orifice de remplissage du réservoir
3. Trappe de remplissage du réservoir
4. Tige anti-calcaire
5. Touche Spray
6. Touche Turbo
7. Système EasyFix
8. Gâchette de vapeur variable
9. Commande du thermostat
10. Réservoir
11. Tableau de bord
 - a. Touche remise en tension « Auto-Off »*
 - b. Voyant vert « Fer Prêt »
 - c. Voyant orange « Auto-Off »*
 - d. Voyant rouge « Rechargez Fer »
12. Base
13. Semelle Gliss/Glide Protect® autoclean*
Semelle Ultraglis® Diffusion*

* (selon modèle)

Avant la première utilisation

Lisez attentivement le mode d'emploi. Retirez les éventuelles étiquettes de semelle avant de faire chauffer le fer.

- Avant la première utilisation des fonctions vapeur de votre fer, nous vous recommandons de les faire fonctionner quelques instants en position horizontale et en dehors de votre linge. Placez la commande de thermostat sur « MAX » ou « ●●● », et appuyez de façon continue sur la gâchette de vapeur variable. Dans ces mêmes conditions, actionnez plusieurs fois le bouton Turbo.
- Durant les premières utilisations, il peut se produire un dégagement de fumée, une odeur sans nocivité et un léger rejet de particules. Ce phénomène, sans conséquence sur l'utilisation, disparaîtra rapidement.

Préparation

Mettez en place

- Attachez le système EasyFix sur la table à repasser en tournant la vis. Il est normal que la pièce sur la vis ne soit pas fixe – fig.1.
- Attachez la base sur le système EasyFix – fig.2 et 3.
- Ajustez l'angle de la base sur la table – fig.4. Il est recommandé d'ajuster l'angle de la base sur la table à 45° pour un meilleur confort.

Quelle eau utiliser ?

- Votre appareil a été conçu pour fonctionner avec l'eau du robinet. Il est cependant nécessaire de procéder régulièrement à l'auto-nettoyage de la chambre de vaporisation, afin d'éliminer le calcaire libre.
- N'utilisez jamais d'eau contenant des additifs (amidon, parfum, substances aromatiques, adoucissant, etc.), ni de l'eau de condensation (par exemple l'eau des sècheurs à linge, l'eau des réfrigérateurs, l'eau des climatiseurs, l'eau de pluie). Elles contiennent des déchets organiques ou des éléments minéraux qui se concentrent sous l'effet de la chaleur et provoquent des crachements, des coulures brunes ou un vieillissement prématuré de votre appareil.
- Si votre eau est très calcaire, mélangez 50% d'eau du robinet et 50% d'eau déminéralisée du commerce.

Remplissez le réservoir

- Débranchez votre base.
- Placez votre fer sur sa base.
- Ouvrez la trappe du réservoir.
- Remplissez le réservoir jusqu'au repère "MAX" – fig.5.
- Refermez la trappe du réservoir.

Ne dépassez pas le repère MAX du réservoir. Ne remplissez pas votre fer directement sous le robinet. Ne pas retirer la tige anti-calcaire pour remplir le réservoir.

Utilisation

Mettez en marche

- Branchez la base sur une prise électrique en 220-240V – fig.6.
- Réglez la température – fig.7. Votre fer dispose de la fonction Autosteam Control. En fonction du type de textile sélectionné, votre fer détermine automatiquement et avec précision les niveaux de température et de débit vapeur adaptés, pour garantir le meilleur résultat.
- Le voyant vert – fig.8 situé sur le tableau de bord à l'arrière de la base clignote, indiquant que le fer chauffe. Quand ce voyant vert devient fixe – fig.9, le fer est prêt à repasser.
- Ne pas remettre le fer sur le talon en phase de repos mais le remettre sur sa base – fig.13.

Fonctionnement du tableau de bord

- Voyant vert clignote : le fer chauffe – fig.8.
- Voyant vert fixe : le fer est prêt – fig.9.
- Le voyant rouge clignote accompagné par un bip sonore après environ 30s quand le fer n'est pas sur sa base : il est nécessaire de remettre le fer sur sa base pour être rechargé – fig.14.
- Voyant orange clignote (selon modèle) : fonction Auto-Off activée (consultez le chapitre «Sécurité Auto-Off») – fig.16.

NOS CONSEILS

- Votre fer chauffe vite : commencez d'abord par les tissus qui se repassent à basse température, puis terminez par ceux qui demandent une température plus élevée.
- **Si vous baissez le thermostat, remettez le fer sur sa base et attendez (environ 10 minutes) que le fer refroidisse afin de ne pas brûler votre tissu.**
- Si vous repassez un tissu fait de fibres mélangées : réglez la température de repassage sur la fibre la plus fragile.

Utilisez la vapeur variable/Repassez à sec

- Durant votre séance de repassage, pressez de façon continue sur la gâchette (minimum 5s chaque fois) placée sous la poignée, pour obtenir de la vapeur en continue et garantir un meilleur résultat – fig.10. Si vous relâchez la gâchette, la vapeur s'arrête.
- Vérifiez s'il y a de l'eau dans le réservoir avant d'utiliser la gâchette ou les fonctions TURBO et SPRAY.

Utilisez la fonction TURBO et SPRAY

- Pour la fonction TURBO, placez la commande de thermostat sur "MAX" ou "•••". Appuyez de temps en temps sur le bouton TURBO – fig.12.
- Quand vous repassez à la vapeur ou à sec, appuyez plusieurs fois de suite sur le bouton SPRAY pour humidifier le linge et enlever les plis résistants – fig.11.

Défroissez verticalement

- Suspendez le vêtement à un cintre et tendez le tissu d'une main. La vapeur étant très chaude, ne défroissez jamais un vêtement sur une personne mais toujours sur un cintre – fig.15.
- Placez la commande de thermostat sur "MAX".
- Appuyez sur le bouton Turbo par impulsions – fig.12 et effectuez un mouvement de haut en bas – fig.15.

Maintenez le fer à quelques centimètres du tissu pour ne pas brûler les textiles délicats. Toutes les 5 impulsions remettez le fer en position horizontale.

Fonctions Plus

Semelle Gliss/Glide Protect® autoclean (selon modèle)

- Votre fer est équipé d'une semelle autonettoyante fonctionnant par catalyse.
- Son revêtement exclusif permet d'éliminer toutes les impuretés générées par un usage normal.
- Il est recommandé de toujours poser votre fer sur son talon pour préserver son revêtement autonettoyant.

Sécurité Auto-Off (selon modèle)

En usage normal, le voyant Auto-Off est éteint !

- Le système électronique coupe l'alimentation de la base, et le voyant orange situé sur le tableau de bord clignote si le fer reste plus de 8 minutes immobile sur sa base.
- Pour remettre le fer en marche, il suffit d'appuyer le bouton RESTART du tableau de bord – fig.16.

Nettoyage et entretien

Nettoyez la tige anti-calcaire (une fois par mois)

- Débranchez la base et videz le réservoir – fig.17.
- **Pour retirer la tige anti-calcaire, réglez le curseur thermostat sur "MAX", appuyez sur la touche d'extraction de la tige et tirez-la vers le haut** – fig.18.
- Laissez tremper la tige pendant 4 heures dans un verre de vinaigre d'alcool blanc ou bien du jus de citron nature – fig.19.
- Rincez la tige sous l'eau du robinet – fig.20.
- Remettez la tige anti-calcaire en place ; enfoncez-la jusqu'au clic – fig.21.

Attention ! Ne jamais toucher l'extrémité de la tige. Le fer ne fonctionne pas sans la tige anti-calcaire.

Faites un auto-nettoyage (Self Clean)

FR

L'auto-nettoyage permet de retarder l'entartrage de votre fer. Pour prolonger la durée de vie de votre fer, faites un auto-nettoyage une fois par mois.

- Débranchez et rebranchez votre fer
- Laissez chauffer votre fer sur sa base, réservoir plein et thermostat au maximum, jusqu'à ce que le voyant vert du tableau de bord devienne fixe.
- Lorsque le voyant vert sur le tableau de bord devient fixe, prenez le fer et placez-le au-dessus d'un évier. Enlevez la tige anti-calcaire (voir chapitre précédent).
- Appuyez de façon continue sur la gâchette, et secouez le fer légèrement et horizontalement, au-dessus de l'évier, jusqu'à ce qu'une partie de l'eau (avec les impuretés) se sont écoulées par la semelle.
- A la fin de l'opération, remettez la tige anti-calcaire en place ; enfoncez-la jusqu'au clic – fig.21.
- Remettez votre fer sur sa base pour sécher la semelle.

Nettoyez la semelle

Votre fer vapeur est équipé de la semelle auto-nettoyante (selon modèle) :

- Son revêtement actif exclusif lui permet d'éliminer toutes les impuretés qui peuvent être générées au quotidien dans des conditions normales d'utilisation.
- Un repassage avec un programme inadapté peut néanmoins laisser des traces nécessitant un nettoyage manuel. Dans ce cas, il est conseillé d'utiliser un chiffon doux et humide sur la semelle encore tiède afin de ne pas endommager le revêtement – fig.22.

Votre fer vapeur est équipé de la semelle Ultragloss (selon modèle) :

- Lorsque la semelle est encore tiède, nettoyez-la avec un tampon humide – fig.22.

Attention ! L'utilisation d'un tampon abrasif endommage le revêtement auto-nettoyant de votre semelle.

N'utilisez jamais de produits agressifs ou abrasifs.

Rangez votre fer

- Placez la commande de thermostat sur "MIN". Débranchez la base et videz le réservoir – fig.23.
- Attendez que la semelle refroidisse – fig.24. Enrouler le cordon autour du fer et sa base – fig.25.
- Porter le fer et sa base avec les 2 mains – fig.26 et 27.

Un problème avec votre fer ?

PROBLEME	CAUSES POSSIBLES	SOLUTIONS
Des coulures brunes sortent de la semelle et tachent le linge.	Vous utilisez des produits détartrants chimiques.	N'ajoutez aucun produit détartrant à l'eau du réservoir.
	Vous n'utilisez pas le bon type d'eau.	Faites un auto-nettoyage et consultez le chapitre «Quelle eau utiliser ?».
	Des fibres de linge se sont accumulées dans les trous de la semelle et se carbonisent.	Faites un auto-nettoyage. Nettoyez la semelle avec une éponge non métallique. Aspirez de temps en temps les trous de la semelle.
La semelle est sale ou brune et peut tacher le linge.	Vous utilisez une température trop élevée.	Nettoyez la semelle comme indiqué plus haut. Consultez le tableau des températures pour régler le thermostat.
	Votre linge n'est pas suffisamment rincé ou bien vous utilisez de l'amidon.	Nettoyez la semelle comme indiqué plus haut. Pulvérisez l'amidon à l'envers de la face à repasser.
Votre fer produit peu ou pas de vapeur.	Le réservoir est vide.	Remplissez-le.
	La tige anti-calcaire est sale.	Nettoyez la tige anti-calcaire.
	Votre fer est entartré.	Nettoyez la tige anti-calcaire et faites un auto-nettoyage.
	Votre fer a été utilisé trop longtemps à sec.	Faites un auto-nettoyage.
	Votre fer a besoin d'être rechargé.	Pour une efficacité optimale, reposez systématiquement votre fer sur sa base.
	Vous n'actionnez pas la gâchette vapeur.	Appuyez de façon continue sur la gâchette pendant que vous repassez pour obtenir un débit de vapeur continue.
La semelle est rayée ou abîmée.	Le débit vapeur variable ne s'est pas déclenché.	Secouez le fer doucement en position horizontale, en appuyant de façon continue sur la gâchette vapeur jusqu'au démarrage du débit vapeur.
	Vous avez posé votre fer à plat sur un repose-fer métallique. Vous avez nettoyé votre semelle avec un tampon abrasif ou métallique.	Posez toujours votre fer sur son talon. Reportez vous au chapitre «Nettoyez la semelle».
Votre semelle rejette des particules.	Votre semelle commence à s'entartrer.	Effectuez un auto-nettoyage (Self-clean).
L'eau s'écoule par la trappe du réservoir.	Vous avez mal refermé la trappe du réservoir.	Vérifiez que la trappe du réservoir est bien fermée.
L'eau coule par les trous de la semelle.	Vous avez rangé le fer sans le vider et sans mettre la commande thermostat au MIN.	Consultez le chapitre "Rangez votre fer".
Le voyant rouge du tableau de bord clignote alors que le fer est sur sa base.	Problème de connexion du fer sur sa base.	Vérifiez que le fer est bien enfoncé et connecté sur sa base.
Le spray ne pulvérise pas d'eau.	Le réservoir n'est pas assez rempli.	Rajoutez de l'eau dans le réservoir.
La base se déplace sur la table à repasser.	Vous n'avez pas bien attaché la base sur le système EasyFix ou le système EasyFix n'est pas bien fixé sur la table à repasser.	Vérifier que la base est bien attachée sur le système EasyFix, et que le système EasyFix est bien fixé sur la table.
Votre fer refroidit.	Vous ne le reposez pas régulièrement sur sa base.	Reposez le fer sur la base à chaque phase de repos quand vous remplacez votre pièce de linge.

Pour tout autre problème, adressez-vous à un centre service agréé pour faire vérifier votre fer.

NL

NL

Belangrijke veiligheidsaanbevelingen

- Lees deze instructies nauwkeurig alvorens het apparaat voor het eerst te gebruiken. Dit product is alleen ontworpen voor huishoudelijk gebruik. Ingeval van commercieel of onjuist gebruik of het niet naleven van de instructies, kan de fabrikant niet aansprakelijk worden gesteld en zal de garantie komen te vervallen.
- Schakel het apparaat nooit uit door aan het snoer te trekken. Schakel uw apparaat altijd uit: vóór het vullen of spoelen van het waterreservoir en vóór het reinigen van het apparaat na elk gebruik.
- Het apparaat moet gebruikt en geplaatst worden op een vlak, stabiel en hittebestendig oppervlak. Wanneer u het strijkijzer op de steunplaat zet, zorg er dan voor dat het oppervlak waarop u het ijzer plaatst stabiel is.
- Dit apparaat mag niet gebruikt worden door personen (inclusief kinderen) met beperkte lichamelijke, zintuiglijke of mentale capaciteiten of door personen die geen ervaring met of kennis van het apparaat hebben, behalve indien een persoon die

verantwoordelijk is voor hun veiligheid toezicht houdt of voorafgaand juiste instructies geeft inzake het gebruik van het apparaat.

- Op kinderen moet toezicht worden gehouden om ervoor te zorgen dat ze niet spelen met het apparaat.
- Dit apparaat kan gebruikt worden door kinderen van ten minste 8 jaar oud en door personen die geen ervaring met of kennis hebben van het apparaat of door personen die beperkte lichamelijke, zintuiglijke of mentale capaciteiten hebben, op voorwaarde dat zij voorafgaand instructies hebben ontvangen over het veilige gebruik van het apparaat, of indien er toezicht op ze wordt gehouden, en indien zij zich bewust zijn van de eventuele risico's. Laat kinderen nooit spelen met het apparaat. De reiniging en het onderhoud mogen niet worden uitgevoerd door kinderen, behalve wanneer ze 8 jaar zijn of ouder en ze onder toezicht staan. Bewaar het apparaat en zijn snoer buiten het bereik van kinderen onder de 8 jaar.
- De oppervlakken van uw apparaat kunnen zeer hoge temperaturen bereiken wanneer het apparaat aanstaat. Dit kan brandwonden veroorzaken. Raak de hete oppervlakken van

het apparaat nooit aan (toegankelijke metalen onderdelen en plastic onderdelen die naast de metalen onderdelen zitten).

- Laat het apparaat nooit onbeheerd:
 - wanneer het is aangesloten op het elektriciteitsnet;
 - totdat het is afgekoeld (ongeveer 1 uur).
- Het apparaat mag niet worden gebruikt als het is gevallen, als het enige zichtbare beschadigingen heeft, als het lekt of als het abnormaal of ongewoon functioneert. Probeer nooit uw apparaat uit elkaar te halen, maar laat het onderzoeken door een erkend servicecentrum om elk gevaar te vermijden.
- Het stoomstrijkijzer mag enkel met de geleverde basis gebruikt worden (voor draadloze strijkijzers).
- Controleer het snoer vóór gebruik op eventuele slijtage of schade. Indien het snoer beschadigd is, moet het vervangen worden door een erkend servicecentrum om elk gevaar te voorkomen.
- Het stoomstrijkijzer moet altijd op de basis en nooit op de achterzijde gezet worden (voor draadloze strijkijzers) .
- Het stoomstrijkijzer en de basis moeten altijd op een stabiel oppervlak gebruikt en geplaatst worden. Wanneer u het stoomstrijkijzer op de basis zet, controleer dan of het oppervlak waarop u het toestel zet stabiel is.
- Voor uw veiligheid voldoet dit apparaat aan alle toepasselijke voorschriften (laagspanningsrichtlijn, elektromagnetische compatibiliteit, milieu, enz.).
- Uw stoomstrijkijzer is een elektrisch apparaat: het moet gebruikt

worden onder normale gebruiksomstandigheden. Het is alleen ontworpen voor huishoudelijk gebruik.

- Sluit uw stoomstrijkijzer altijd aan:
 - op een elektriciteitscircuit met een spanning van tussen 220 V en 240 V;
 - op een geaard stopcontact.

Een aansluiting op een verkeerde spanning kan onherstelbare schade aan het apparaat tot gevolg hebben en maakt uw garantie ongeldig. Indien u een verlengsnoer gebruikt, controleer dan of deze geschikt is voor de spanning van het strijkijzer (16A), of deze een aardverbinding heeft en of het verlengsnoer volledig is uitgerold.

- Rol het snoer volledig uit alvorens de stekker op een geaard stopcontact aan te sluiten.
- De zoolplaat van uw strijkijzer kan buitengewoon hoge temperaturen bereiken en kan letsel veroorzaken: raak deze niet aan. Laat het snoer nooit in contact komen met de zoolplaat van het strijkijzer.
- Uw apparaat geeft stoom af dat brandwonden kan veroorzaken. Gebruik het strijkijzer altijd voorzichtig, met name wanneer u verticaal strijkt. Richt de stoom nooit op mensen of dieren.
- Dompel uw stoomstrijkijzer nooit onder in water of andere vloeistof. Plaats het apparaat nooit onder een lopende kraan.
- De stekker moet uit het stopcontact gehaald worden voordat het waterreservoir gevuld is met water.

BEWAAR DIT INSTRUCTIEBOEKJE VOOR TOEKOMSTIGE REFERENTIE

Wees vriendelijk voor het milieu !

- ① Uw apparaat bevat materialen die geschikt zijn voor hergebruik.
- ② Lever het in bij het milieustation in uw gemeente of bij onze technische dienst.



Beschrijving

1. Spray
2. Vulopening van het reservoir
3. Vuilklepje van het waterreservoir
4. Anti-kalkstaafje
5. Sprayknop
6. Turbostoom knop
7. EasyFix systeem
8. Variabele stoomtoot
9. Thermostaat
10. Reservoir
11. Control display
 - a. Auto-Off knop*
 - b. Groen controlelampje "stoomstrijkijzer gereed"
 - c. Oranje controlelampje "Auto-Off"
 - d. Rood controlelampje "stoomstrijkijzer opladen"
12. Basis
13. Gliss/Glide Protect® autoclean strijkzool*
Ultragliss® Diffusion strijkzool*

* (sommige modellen)

Voor het eerste gebruik

Lees de **gebruiksaanwijzing aandachtig door**. Verwijder de eventueel aanwezige etiketten van de strijkzool voordat u het stoomstrijkijzer aanzet.

- Alvorens de stoomfuncties van uw stoomstrijkijzer de eerste keer te gebruiken is het raadzaam deze functies enkele minuten in horizontale positie en van uw kleding verwijderd te testen. Zet de thermostaat op "MAX" of "•••" en druk onafgebroken op de variabele stoomknop. Druk nu enkele malen op de Turbo knop.
- Gedurende de eerste paar keer dat u het apparaat gebruikt, kan er wat rook ontsnappen, een vreemde geur ontstaan en kunnen er wat afvalstoffen uitgestoten worden, dit is geheel onschadelijk. Dit heeft geen invloed op het gebruik van uw stoomstrijkijzer en zal snel verdwijnen.

Vorbereiding

Plaats het toestel

- Monteer het Easyfix-systeem op de strijkplank en draai de schroef vast. Het is normaal dat het onderdeel op de schroef niet vast zit – fig.1.
- Maak de basis op het EasyFix systeem vast – fig.2 en 3.
- Stel de hoek van de basis op de plank bij – fig.4. Voor een optimaal comfort is het raadzaam dat de hoek van de basis op de tafel 45° vormt.

Welk water kunt u gebruiken?

- Uw stoomstrijkijzer is ontwikkeld voor het gebruik van kraanwater. Het apparaat moet minimaal 1 keer per maand automatisch gereinigd worden (zie hoofdstuk Onderhoud en reiniging).
- Gebruik nooit water met toevoegingen (stijfsel, parfum, aromatische substanties, onthardende middelen, enz.) of condenswater (bijvoorbeeld water van wasdrogers, water van koelkasten, water van airconditioners, regenwater). Deze soorten water bevatten organische stoffen of mineralen die zich door invloed van warmte concentreren en waterdruppels, bruine vlekken, lekkage of een voortijdige slijtage van uw stoomstrijkijzer kunnen veroorzaken.
- Indien uw water zeer hard is, meng het kraanwater dan met gedemineraliseerd water uit de winkel volgens de volgende verhoudingen: 50 % kraanwater, 50 % gedemineraliseerd water.

Het vullen van het waterreservoir

- Trek de stekker uit de basis.
- Zet het stoomstrijkijzer op de basis.
- Open het waterreservoir.
- Vul het reservoir tot de "MAX"-aanduiding – fig.5.
- Sluit het waterreservoir.

Overschrijd het "MAX" niveau van het waterreservoir niet. Vul uw stoomstrijkijzer nooit direct onder de stromende kraan. Haal het anti-kalkstaafje er niet uit om het reservoir te vullen.

Gebruik

Gebruik van het apparaat

- Sluit de basis op een elektrische aansluiting van 220-240V aan – fig.6.
- Stel de temperatuur van het stoomstrijkijzer – fig.7. Uw stoomstrijkijzer heeft de Autosteam Control functie. Afhankelijk van het geselecteerde soort textiel bepaalt uw stoomstrijkijzer automatisch op nauwkeurige wijze de juiste temperatuur en hoeveelheid stoom, voor het beste resultaat.
- Het groene controlelampje – fig.8 op het control display achter de basis knippert. Dit geeft aan dat het stoomstrijkijzer aan het opwarmen is. Wanneer het groene controlelampje stopt met knipperen – fig.9, is het stoomstrijkijzer gereed om te strijken.
- Zet het stoomstrijkijzer nooit op zijn kant, maar steeds op de basis – fig.13.

Werking van het control display

- Het groene controlelampje knippert: het stoomstrijkijzer warmt op – fig.8.
- Het groene controlelampje stopt met knipperen: het stoomstrijkijzer is gereed – fig.9.
- Wanneer het stoomstrijkijzer niet op de basis rust, begint na 30 seconden het rode verlikkerlampje te knipperen en klinkt er een bieptoon: u moet het strijkijzer opnieuw op de basis zetten en opladen – fig.14.
- Het oranje controlelampje knippert (sommige modellen): de Auto-Off functie is geactiveerd (lees opnieuw het hoofdstuk "Auto-Off Veiligheid") – fig.16.

ONS ADVIES

- Uw stoomstrijkijzer warmt snel op: begin eerst met de stoffen die op een lage temperatuur gestreken moeten worden, en strijk daarna de stoffen die een hogere temperatuur vereisen.
- **Als u de thermostaat lager zet, moet u het stoomstrijkijzer op de basis zetten en wachten (ongeveer 10 minuten) tot de temperatuur daalt. Zo voorkomt u brandplekken op het textiel.**
- Bij het strijken van een stof van gemengde vezels: stel de strijkt temperatuur op de fijnste stof in.

Gebruik de variabele stoom/Droogstrijken

- Houd de knop onder het handvat tijdens het strijken ingedrukt (gedurende minstens 5 sec.). Zo verkrijgt u een onafgebroken stoomafgifte en een optimaal strijkresultaat – fig.10. Als u de stoomknop loslaat, stopt de stoom. Controleer of er water in het reservoir zit alvorens de stoomknop of de TURBO en SPRAY functies te gebruiken.

Gebruik de TURBO en SPRAY functie

- Voor de TURBO functie zet u de thermostaatknop op "MAX" of "•••". Druk af en toe op de TURBO knop – fig.12.
- Wanneer u op stoomstrijken of op droogstrijken overschakelt, drukt u enkele malen op de SPRAY knop om de stof vochtig te maken en hardnekkige plooiën glad te strijken – fig.11.

Verticaal gladstomen

- Hang het kledingstuk op een hangertje en trek de stof strak. De stoom is zeer heet, u dient dan ook nooit een kledingstuk glad te stomen op een persoon, maar altijd op een hangertje – fig.15.
- Zet de thermostaatknop op "MAX".
- Druk op de Turbo knop – fig.12 en maak een beweging van boven naar beneden – fig.15. Houd het stoomstrijkijzer hierbij op enkele centimeters afstand van het kledingstuk om het verbranden van kwetsbare stoffen te voorkomen. Zet het stoomstrijkijzer na 5 keer drukken weer horizontaal.

Plus Functies

Gliss/Glide Protect® autoclean strijkzool (afhankelijk van het model)

- Uw stoomstrijkijzer is voorzien van een zelfreinigende strijkzool.
- Deze exclusieve toplaag verwijdert de onzuiverheden die tijdens normaal gebruik geproduceerd worden.
- Het is raadzaam uw stoomstrijkijzer steeds op de achterkant te zetten en zo de zelfreinigende deklaag te beschermen.

Auto-Off Veiligheid (sommige modellen)

Bij normaal gebruik licht het groene Auto-Off controlelampje op!

- Het elektronisch systeem stopt de stroomtoevoer naar de basis automatisch en het oranje controlelampje op het control display begint te knipperen wanneer het stoomstrijkijzer langer dan 8 minuten op de basis staat.
- Om het stoomstrijkijzer opnieuw aan te zetten, drukt u op de RESTART knop op het control display – fig.16.

Onderhoud en reiniging

Schoonmaken van het anti-kalkstaafje (eenmaal per maand)

- Trek de stekker uit de basis en leeg het reservoir – fig.17.
- Zet de thermostaat op MAX, druk op de ventieldop en duw het anti-kalkstaafje voorzichtig omhoog om deze te verwijderen – fig.18.
- Laat het staafje gedurende 4 uur in een glas witte alcoholazijn of citroensap weken – fig.19.
- Spoel het staafje onder de kraan – fig.20.
- Plaats het anti-kalkstaafje opnieuw; duw tot u klik hoort – fig.21.

Let op! Raak het puntje van het anti-kalkstaafje niet aan. Zonder het anti-kalkstaafje functioneert het strijkijzer niet.

Laat de zelfreinigingsfunctie werken (Self Clean)

Dankzij de zelfreinigende functie wordt verkalking van uw stoomstrijkijzer tegengegaan. Om de levensduur van uw stoomstrijkijzer te verlengen, dient u elke maand een zelfreiniging uit te voeren.

- Trek de stekker van het stoomstrijkijzer uit het stopcontact en steek de stekker er daarna opnieuw in.
- Laat uw stoomstrijkijzer met een vol reservoir op de basis staan en zet de thermostaat op het maximum tot het groene controlelampje op het control display stopt met knipperen.
- Wanneer het groene controlelampje op het control display stopt met knipperen, tilt u het stoomstrijkijzer op en plaatst u het op de gootsteen. Verwijder het anti-kalkstaafje (zie voorgaand hoofdstuk).
- Druk onafgebroken op de stoomknop, en schud het stoomstrijkijzer zachtjes, horizontaal boven de gootsteen, heen en weer tot een gedeelte van het water (met de onzuiverheden) via de strijkzool verdwijnt.
- Hierna plaatst u het anti-kalkstaafje opnieuw; duw tot u klik hoort – fig.21.
- Plaats uw stoomstrijkijzer op de basis om de strijkzool te laten drogen.

Schoonmaken van de strijkzool

Uw stoomstrijkijzer is voorzien van een zelfreinigende strijkzool (afhankelijk van het model):

- De exclusieve, actieve toplaag verwijdert de onzuiverheden die tijdens normaal gebruik geproduceerd worden.
- Wanneer u tijdens het strijken een niet geschikt programma gebruikt, kunnen er plooiën achterblijven die u later handmatig moet gladstrijken. In dit geval is het raadzaam een zachte en vochtige doek op de nog lauwe strijkzool te leggen om de toplaag niet te beschadigen – fig.22.

Uw stoomstrijkijzer is voorzien van een Ultragliss strijkzool (sommige modellen):

- Wanneer de strijkzool nog lauw is, dient u het met een vochtige doek schoon te maken – fig.22.

Let op! Het gebruik van schuurmiddel beschadigt de zelfreinigende toplaag van uw strijkzool.

Gebruik nooit agressieve of schurende producten.

Het opbergen van uw strijkijzer

- Zet de thermostaatknop op "MIN". Trek de stekker uit de basis en leeg het waterreservoir – fig.23.
- Wacht tot de strijkzool afkoelt – fig.24. Rol het snoer rond het stoomstrijkijzer en de basis – fig.25.
- Houd het stoomstrijkijzer en de basis altijd met beide handen vast – fig.26 en 27.

Problemen met uw strijkijzer

PROBLEMEN	MOGELIJKE OORZAKEN	OPLOSSINGEN
Er komt bruine vloeistof uit de strijkzool die vlekken veroorzaakt op het strijkgoed.	U gebruikt chemische kalkoplossende middelen.	Voeg geen kalkoplossende middelen toe.
	U gebruikt niet het juiste type water.	Schakel de zelfreinigingsfunctie in en raadpleeg het hoofdstuk "Welk water kunt u gebruiken?".
De strijkzool is vuil of bruin en kan vlekken veroorzaken op het strijkgoed.	Er zitten stofvezels in de gaatjes van de strijkzool die verbranden.	Schakel de zelfreinigingsfunctie in en reinig de strijkzool met een vochtige spons. Maak de gaatjes in de strijkzool af en toe schoon m.b.v. de stofzuiger.
	U gebruikt een te hoge temperatuur.	Maak de strijkzool schoon op eerder vermelde wijze. Lees het hoofdstuk van de temperaturen om de thermostaat in te stellen.
Uw wasgoed is niet voldoende gespoeld of u gebruikt stijfjel.	Uw wasgoed is niet voldoende gespoeld of u gebruikt stijfjel.	Maak de strijkzool schoon op eerder vermelde wijze. Sproei het stijfjel op de binnenzijde van het te strijken wasgoed.
	Het waterreservoir is leeg.	Vul het waterreservoir met kraanwater.
Uw stoomstrijkijzer produceert weinig of geen variabele/TURBO stoom.	Het anti-kalkstaafje is vuil.	Maak het anti-kalkstaafje schoon.
	Er zit kalkaanslag in uw stoomstrijkijzer.	Maak het anti-kalkstaafje schoon en pas de zelfreinigingsfunctie toe.
	U heeft uw stoomstrijkijzer te lang zonder stoom gebruikt.	Pas de zelfreinigingsfunctie toe.
	Uw stoomstrijkijzer moet opgeladen worden.	Voor een optimaal rendement, dient u het stoomstrijkijzer systematisch op de basis te zetten.
	U drukt niet op de stoomknop.	Druk, tijdens het strijken, onafgebroken op de stoomknop om een onafgebroken stoomafgifte te verkrijgen.
	De variabele stoom is niet geactiveerd.	Schud het strijkijzer voorzichtig heen en weer en houd de stoomtrekker ingedrukt tot er opnieuw stoom wordt geproduceerd.
De strijkzool vertoont krassen of is beschadigd	U hebt uw strijkijzer op een metalen strijkijzerplateau gezet. U heeft de strijkzool gereinigd met een schuursponsje of een metalen sponsje.	Zet het strijkijzer altijd op de basis. Zie hoofdstuk "Reinig de strijkzool".
Uw strijkzool stoot afvalstoffen uit.	Uw strijkzool begint te verkalken.	Voer een zelfreiniging uit (Self-clean).
Er komt water uit de dop van het waterreservoir.	U heeft de dop van het klepje van het waterreservoir niet goed gesloten.	Controleer of het klepje van het waterreservoir goed gesloten is.
Er komt water uit de dop van het waterreservoir.	U heeft het strijkijzer plat opgeborgen zonder het te legen en de stoomregelaar op MIN te zetten.	Lees opnieuw het hoofdstuk "Het opbergen van uw strijkijzer".
Het rode controlelampje op het control display knippert hoewel het stoomstrijkijzer op de basis staat.	Verbindingsprobleem tussen het stoomstrijkijzer en de basis.	Controleer of het stoomstrijkijzer goed geplaatst is en contact met de basis maakt.
De spray verstuift geen water.	Er zit te weinig water in het waterreservoir.	Vul het waterreservoir.
De basis verschuift tijdens het strijken over de strijkplank.	U heeft de basis niet goed op het EasyFix systeem vastgemaakt of het EasyFix systeem is niet goed op de strijkplank vastgemaakt.	Controleer of de basis goed op het EasyFix systeem is vastgemaakt, en of het EasyFix systeem goed op de strijkplank is vastgemaakt.
Uw stoomstrijkijzer koelt af.	U zet het niet vaak genoeg op de basis.	Zet het stoomstrijkijzer altijd op de basis wanneer u het even niet gebruikt of het kledingstuk verplaatst.

Indien u de oorzaak van het probleem niet zelf heeft kunnen vinden, kunt u altijd contact opnemen met de consumentenservice van Groupe SEB Nederland BV of Groupe SEB Belgium SA (zie servicelijst).

DE

Wichtige Sicherheitshinweise

DE

- Bitte lesen Sie sich diese Anleitung vor dem ersten Gebrauch sorgfältig durch. Entfernen Sie alle Verpackungen und Aufkleber vom Gerät. Dieses Gerät ist nur für den Gebrauch im Haushalt vorgesehen. Falls es kommerziell, in ungeeigneter Weise, oder nicht im Sinne der Bedienungsanweisung benutzt wird, übernimmt der Hersteller keine Haftung und, die Garantie entfällt.
- Ziehen Sie nie am Netzkabel, um den Stecker aus der Steckdose herauszuziehen. Ziehen Sie immer den Stecker des Geräts aus der Steckdose: bevor Sie den Wassertank auffüllen oder ihn ausspülen, bevor Sie das Gerät reinigen, nach jedem Gebrauch.
- Das Gerät muss auf einer flachen, stabilen und hitzebeständigen Oberfläche genutzt und aufgestellt werden. Wenn Sie das Bügeleisen auf die Ablage stellen, stellen Sie sicher, dass die Oberfläche, auf die Sie es stellen, stabil ist.
- Personen (einschließlich Kinder), deren körperliche oder geistige Unversehrtheit oder deren Wahrnehmungsfähigkeiten eingeschränkt sind, oder Personen mit mangelnden Kenntnissen und Erfahrungen ist dieses Gerät nicht geeignet, es sei denn, sie werden beaufsichtigt oder haben von einer Person, die für ihre Sicherheit verantwortlich ist, eine Einweisung in die Nutzung des Geräts erhalten.

- Kinder müssen beaufsichtigt werden, um sicherzustellen, dass sie nicht mit dem Gerät spielen.
- Das Gerät darf von Kindern ab 8 Jahren und Personen, deren körperliche oder geistige Unversehrtheit oder deren Wahrnehmungsfähigkeit eingeschränkt ist, oder Personen mit mangelnden Kenntnissen und Erfahrungen benutzt werden, sofern sie beaufsichtigt werden oder eine Einweisung in den sicheren Gebrauch des Geräts erhalten haben und die damit verbundenen Risiken verstehen. Kindern muss das Spielen mit dem Gerät untersagt werden. Reinigungs- und Wartungsmaßnahmen dürfen nicht von Kindern ausgeführt werden, außer wenn sie mindestens 8 Jahre alt sind und beaufsichtigt werden. Achten Sie darauf, dass das Gerät und die Netzschnur außerhalb der Reichweite von Kindern unter 8 Jahren sind.
- Die Oberflächen und die Abstellfläche Ihres Geräts können sehr hohe Temperaturen erreichen, wenn es in Betrieb ist, sodass Verbrennungen hervorgerufen werden können. Berühren Sie nicht die heißen Oberflächen des Geräts (zugängliche Metallteile und Kunststoff Teile neben den Metallteilen).
- Lassen Sie das Gerät nicht unbeaufsichtigt:
 - wenn es am Stromnetz angeschlossen ist
 - auch nicht wenn Sie den Raum nur für einen

kurzen Augenblick verlassen.

- bis es herunter gekühlt ist (etwa 1 Stunde).

- Das Gerät darf nicht verwendet werden, wenn es heruntergefallen ist, wenn es sichtbare Schäden aufweist, wenn es leckt oder wenn es auf irgendeine Weise anormal funktioniert. Versuchen Sie nicht, das Gerät auseinander zu nehmen: lassen Sie es von einer autorisierten Kundendienststelle überprüfen, um Gefahren zu vermeiden.
- Das Bügeleisen darf nur mit der mitgelieferten Station verwendet werden. Verwenden Sie die Station nicht zu anderen Zwecken (für kabellose Bügeleisen).
- Überprüfen Sie das elektrische Netzkabel vor Gebrauch auf Anzeichen für Verschleiß oder Schäden. Wenn das elektrische Netzkabel beschädigt ist, muss es von einer autorisierten Kundendienstwerkstatt ersetzt werden, um Gefahren zu vermeiden.
- Das Bügeleisen muss immer auf die Station gestellt werden und nie auf sein Heck (für kabellose Bügeleisen) .
- Ihr Bügeleisen und seine Station müssen auf einer stabilen Fläche verwendet und aufgestellt werden. Wenn Sie Ihr Bügeleisen auf seine Station stellen, stellen Sie sicher, dass die Fläche, auf die Sie sie stellen, stabil ist.
- Zu Ihrer Sicherheit, dieses Gerät entspricht allen geltenden Vorschriften (Niederspannungsrichtlinie, Richtlinie zur elektromagnetischen Verträglichkeit, Umwelt usw.).
- Ihr Dampfbügeleisen ist ein Elektrogerät: es muss unter normalen Betriebsbedingungen verwendet werden. Es ist nur für den Hausgebrauch vorgesehen.
- Stecken Sie den Stecker Ihres Dampfbügeleisens in die Steckdose:

DE

- in ein Netzmit einer Spannung von 220 V und 240 V,
- in eine geerdete Netzsteckdose.

Ein Anschließen an die falsche Spannung kann irreparable Schäden am Gerät hervorrufen und macht Ihre Garantie ungültig. Wenn Sie ein Verlängerungskabel verwenden, stellen Sie sicher, dass es die richtige Nennleistung (16 A) mit Erdung hat und das niemand darüber stolpern kann.

- Wickeln Sie die Netzschnur vollständig ab, bevor Sie sie an eine geerdete Steckdose anschließen.
- Die Bügelsole Ihres Bügeleisens kann extrem hohe Temperaturen erreichen und Verbrennungen verursachen: nicht berühren. Mit der Bügelsole des Bügeleisens niemals die elektrische Netzschnur berühren. Ziehen oder legen Sie das Kabel nie über scharfe Kanten oder Wärmequellen.
- Ihr Gerät gibt Dampf ab, der Verbrennungen verursachen kann. Gehen Sie immer vorsichtig mit dem Bügeleisen um, besonders wenn Sie vertikal bügeln. Richten Sie den Dampf niemals auf Personen oder Tiere. Bügeln Sie niemals am Körper befindliche Kleidung.
- Tauchen Sie Ihre Dampfbügeleisen niemals in Wasser oder eine andere Flüssigkeit ein. Halten Sie es niemals unter einen laufenden Wasserhahn.
- Der Stecker muss aus der Steckdose gezogen werden, bevor der Wassertank mit Wasser gefüllt wird.

BITTE BEWAHREN SIE DIESE ANLEITUNG ZUM SPÄTEREN NACHSCHLAGEN AUF

Denken Sie an den Schutz Ihrer Umwelt !



- ① Ihr Gerät enthält wertvolle Rohstoffe, die wieder verwertet werden können.
- ➔ Entsorgen Sie Ihr Gerät deshalb umweltgerecht bei einer Sammelstelle Ihrer Stadt oder Gemeinde.

Produktbeschreibung

1. Spraydüse
2. Einfüllöffnung des Tanks
3. Öffnung zum Befüllen des Wassertanks
4. Anti-Kalk-Stab
5. Spraytaste
6. TURBO-Dampftaste Turbotaste
7. EasyFix-System
8. Dampfschalter für variable Dampfmenge
9. Thermostatregler
10. Tank
11. Bedienfeld
 - a. Wiedereinschalttaste Auto-Off*
 - b. Grüne Kontrollleuchte "Bügeleisen betriebsbereit"
 - c. Orange Kontrollleuchte "Automatische Abschaltung aktiv"
 - d. Rote Kontrollleuchte "Bügeleisen aufladen"
12. Station
13. Gliss/Glide Protect® autoclean Sohle*
Ultragliss® Diffusion Sohle*

DE

*(je nach Modell)

Vor der ersten Inbetriebnahme

Lesen Sie die **Gebrauchsanweisung aufmerksam durch**. Vor dem Aufheizen des Bügelautomaten den **Sohlenschutz entfernen**.

- Bevor Sie die Dampffunktionen Ihres Bügeleisens zum ersten Mal benutzen, ist es empfehlenswert, sie für kurze Zeit in einer waagerechten Position und in einiger Entfernung von Ihrer Wäsche auszuführen. Stellen Sie das Thermostat auf „MAX“ oder „•••“ ein und halten Sie den Hebel für den variablen Dampfausstoß gedrückt. Betätigen Sie unter den gleichen Bedingungen mehrmals den Turbo-Knopf.
- Die ersten Male kann bei der Verwendung Rauch, unschädlicher Geruch und eine leichte Partikelablösung vorkommen. Dies hat keine Auswirkung auf das Gerät und lässt sich schnell nach. Lassen Sie das Gerät bei geöffnetem Fenster solange heizen, bis Sie keine Geruchs- oder Rauchentwicklung mehr feststellen können.

Vorbereitung

Aufbau

- Befestigen Sie das EasyFix-System auf dem Bügeltisch, indem Sie die Schraube drehen. Es ist normal, dass das Teil auf der Schraube nicht fest ist – **fig.1**.
- Befestigen Sie die Station auf dem EasyFix-System – **fig.2 und 3**.
- Passen Sie den Winkel der Station auf dem Tisch an – **fig.4**. Aus Komfortgründen wird empfohlen, den Winkel der Station auf dem Tisch auf 45° einzustellen.

Welches Wasser ist zu verwenden?

- Ihr Gerät ist so konzipiert, dass es mit Leitungswasser funktioniert. Einmal pro Monat muss die Selbstreinigung des Geräts durchgeführt werden.
- Verwenden Sie niemals reines destilliertes Wasser oder Wasser mit Zusätzen (Stärke, Parfüm, aromatische Substanzen, Weichspüler, etc.) oder Kondenswasser (zum Beispiel Wasser aus dem Wäschetrockner, von Kühlschränken oder Klimageräten, Regenwasser). Diese Arten von Wasser können organische Stoffe oder mineralische Elemente enthalten, die zum Ausspucken von brauner Flüssigkeit oder zum vorzeitigen Verschleiß des Geräts führen.
- Wenn Ihr Wasser sehr kalkhaltig ist, muss das Leitungswasser in folgendem Verhältnis mit handelsüblichem destilliertem Wasser gemischt werden: 50 % Leitungswasser, 50 % destilliertes Wasser.

Befüllen des Wassertanks

- Ziehen sie den Netzstecker der Station.
- Stellen Sie Ihr Bügeleisen auf die Station.
- Öffnen Sie die Abdeckung des Wassertanks.
- Füllen Sie den Tank bis zur "MAX" Markierung – **fig.5**.
- Schließen Sie die Abdeckung des Wassertanks wieder.

Füllen Sie diesen bis zur „Max“ Anzeige auf. Den Bügelautomat nie unter dem Wasserhahn auffüllen. Entfernen Sie den Anti-Kalk-Stab nicht, um den Wasserbehälter aufzufüllen.

Benutzung

Inbetriebnahme

- Schließen Sie die Station an eine Steckdose mit 220-240 V an – **fig.6**.
- Stellen Sie die Temperatur – **fig.7**. Ihr Bügeleisen ist mit der Autosteam Control Funktion. Je nach eingestellter Stoffart stellt das Bügeleisen automatisch und präzise die geeignete Temperatur und Dampfmenge ein, um ein optimales Ergebnis zu gewährleisten.
- Die grüne Leuchte – **fig.8** am Bedienfeld auf der Rückseite der Station blinkt, um anzugeben, dass das Bügeleisen heizt. Wenn diese grüne Leuchte dauerhaft leuchtet – **fig.9**, ist das Bügeleisen bereit zum Bügeln.
- Stellen Sie das Bügeleisen in der Ruhephase nicht auf das Heck, sondern wieder auf die Station – **fig.13**.

Funktionsweise des Bedienfelds

- Grüne Kontrollleuchte blinkt: Das Bügeleisen heizt auf – fig.8.
- Grüne Kontrollleuchte leuchtet: Das Bügeleisen ist betriebsbereit – fig.9.
- Die rote Leuchte blinkt, und es ertönt etwa alle 30 Sek. ein Piepton, wenn das Bügeleisen nicht auf seiner Basis steht: das Bügeleisen muss zum Aufladen auf die Station gestellt werden – fig.14.
- Orange Kontrollleuchte blinkt (je nach Modell): Funktion Automatische Abschaltung aktiviert (lesen Sie den Abschnitt „Automatische Abschaltung“) – fig.16.

UNSERE TIPPS:

- Ihr Bügeleisen heizt schnell: Beginnen Sie zuerst mit Gewebe, das bei niedriger Temperatur gebügelt wird, enden Sie dann mit Gewebe, für das eine höhere Temperatur erforderlich ist.
- **Wenn Sie die Temperatur des Thermostats reduzieren, sollten Sie das Bügeleisen auf die Basis stellen und (etwa 10 Minuten) warten, bis das Bügeleisen auf die richtige Temperatur abgekühlt ist. Auf diese Weise verhindern Sie, dass das Gewebe verbrennt.**
- Wenn Sie Mischgewebe bügeln: Stellen Sie die Bügeltemperatur für die empfindlichste Faser ein.

Verwenden Sie variablen Dampf/Bügeln Sie trocken

- Drücken Sie dauerhaft (mindestens 5 Sek.) auf den Dampfschalter unter dem Griff, um kontinuierlichen Dampfausstoß zu erhalten und die bestmöglichen Ergebnisse zu erreichen – fig.10. Wenn Sie den Dampfschalter loslassen, endet der Dampf.
- Überprüfen Sie, ob sich Wasser im Tank befindet, bevor Sie den Dampfschalter oder die Funktionen TURBO und SPRAY verwenden.

Verwenden Sie die Funktion TURBO und SPRAY

- Stellen Sie den Thermostatregler für die Funktion TURBO auf **"MAX"** oder **"•••"**. Drücken Sie von Zeit zu Zeit auf den **TURBO**-Knopf – fig.12.
- Wenn Sie mit Dampf oder trocken bügeln, drücken Sie mehrmals in Folge auf den **SPRAY**-Knopf, um die Wäsche zu befeuchten und hartnäckige Falten zu entfernen – fig.11.

Vertikales Aufdämpfen

- Das Kleidungsstück auf einen Kleiderbügel hängen und den Stoff straffen. Da der Dampfstoß sehr heiß ist, dürfen die Kleidungsstücke ausschließlich auf einem Kleiderbügel aufgedämpft werden, niemals direkt auf einer Person – fig.15.
- Den Temperaturregler auf **"MAX"** stellen.
- Drücken Sie immer wieder auf den **TURBO** Knopf – fig.12 und bewegen Sie das Bügeleisen von oben nach unten – fig.15.

Den Bügelautomaten einige Zentimeter vom Stoff entfernt halten, um empfindliche Gewebe nicht zu verbrennen. Bringen Sie das Bügeleisen nach jeweils 5 Impulsen wieder in horizontale Position.

Zusätzliche Funktionen

Gliss/Glide Protect® autoclean der Bügelsohle

(je nach Modell)

- Ihr Bügeleisen verfügt über eine selbstreinigende Bügelsohle durch Katalyse.
- Ihre exklusive Beschichtung ermöglicht es, alle durch normalen Gebrauch entstehenden Unreinheiten zu entfernen.
- Es wird empfohlen, das Bügeleisen immer mit der Spitze nach oben zeigend abzustellen, damit die selbstreinigende Beschichtung geschont wird.

Automatische Abschaltung (je nach Modell)

Bei normalem Gebrauch leuchtet die Kontrollleuchte "Automatische Abschaltung" nicht

- Das elektronische System unterbricht die Stromversorgung der Station und die orange Kontrollleuchte am Bedienfeld blinkt, wenn das Bügeleisen mehr als 8 Minuten unbewegt auf der Station steht.
- Um das Bügeleisen wieder einzuschalten, genügt es, auf die Wiedereinschaltaste des Bedienfelds zu drücken – fig.16.

Instandhaltung und Reinigung

Reinigen des Anti-Kalk-Stabs (einmal monatlich)

- Ziehen sie den Netzstecker der Station und leeren Sie den Tank – fig.17.
- **Zum Herausnehmen des Anti-Kalk-Stabs stellen Sie das Thermostat auf MAX ein, drücken auf die Ventilentnahmetaste und ziehen den Stab vorsichtig nach oben** – fig.18.
- Legen Sie den Stab für etwa 4 Stunden in ein Glas mit Weißweinessig oder natürlichem Zitronensaft – fig.19.
- Spülen Sie den Stab mit Leitungswasser ab – fig.20.
- Setzen Sie den Antikalk-Stab wieder ein; drücken Sie, bis der Stab einrastet – fig.21.

Achtung! Das Ende des Stabs nicht berühren. Der Bügelautomat funktioniert nur mit dem Anti-Kalk-Stab.

DE

Führen Sie eine Selbstreinigung durch (Self Clean)

Die Selbstreinigung ermöglicht es, das Verkalken des Bügeleisens hinauszuzögern. Um die Lebensdauer Ihres Bügeleisens zu verlängern, führen Sie ein Mal pro Monat eine Selbstreinigung durch.

- Heizen Sie Ihr Bügeleisen mit vollem Tank und dem Thermostat auf Maximum auf, bis die grüne Leuchte des Bedienfelds leuchtet.
- Wenn die grüne Leuchte auf dem Bedienfeld leuchtet, nehmen Sie das Bügeleisen und halten Sie es über ein Spülbecken. Entfernen Sie den Antikalk-Stab (siehe vorhergehendes Kapitel).
- Drücken Sie kontinuierlich auf den Dampfschalter und schütteln Sie das Bügeleisen leicht und horizontal über dem Spülbecken, bis ein Teil des Wassers (mit den Unreinheiten) aus der Sohle gelaufen ist.
- Setzen Sie dann den Antikalk-Stab wieder ein; drücken Sie, bis er einrastet – fig.21.
- Stellen Sie Ihr Bügeleisen wieder auf seine Station, um die Sohle zu trocknen.

Reinigen der Bügelsohle

Ihr Dampfbügeleisen verfügt über eine selbstreinigende Bügelsohle (je nach Modell):

- Die exklusive, aktive Beschichtung ermöglicht es dem Bügeleisen, alle Unreinheiten, die im Alltag unter normalen Nutzungsbedingungen entstehen können, zu beseitigen.
- Bügeln mit einem ungeeigneten Programm kann jedoch Spuren hinterlassen, die eine manuelle Reinigung erforderlich machen. In diesem Fall wird empfohlen, einen weichen und feuchten Lappen auf der noch warmen Sohle zu verwenden, um die Beschichtung nicht zu beschädigen – fig.22.

Achtung! Die Verwendung eines Scheuerschwamms beschädigt die selbstreinigende Beschichtung der Sohle.

Ihr Dampfbügeleisen besitzt eine Ultragliss-Bügelsohle (je nach Modell):

- Reinigen Sie die noch warme Sohle mit einem feuchten Schwamm – fig.22.

Verwenden Sie niemals aggressive oder scheuernde Produkte.

Aufbewahrung des Bügelautomaten

- Den Temperaturregler auf **"MIN"** stellen. Ziehen Sie den Netzstecker des Bügeleisens und leeren Sie den Tank – fig.23.
- Warten Sie, bis die Sohle abgekühlt ist – fig.24. Rollen Sie das Kabel um das Bügeleisen und seine Station – fig.25.
- Tragen Sie das Bügeleisen und seine Station mit beiden Händen – fig.26 und 27.

Ein Problem mit ihrem Bügelautomaten

PROBLEME	MÖGLICHE URSACHEN	LÖSUNGEN
Aus den Öffnungen der Sohle fließt eine braune Flüssigkeit, die Flecken auf der Wäsche hinterlässt.	Sie verwenden chemische Entkalkungsmittel. Sie benutzen nicht das geeignete Wasser. In den Öffnungen der Sohle haben sich Wäschefasern angesammelt und verbrannt.	Geben Sie niemals Entkalkungsmittel in den Wassertank. Führen Sie eine Selbstreinigung durch, und lesen Sie das Kapitel „Welches Wasser ist zu verwenden?“. Führen Sie eine Selbstreinigung durch, und reinigen Sie die Bügelsohle mit einem feuchten Schwamm. Reinigen Sie die Öffnungen der kalten Sohle von Zeit zu Zeit mit einem Staubsauger.
Die Sohle des Bügelautomaten ist verschmutzt oder braun und kann Flecken auf der Wäsche hinterlassen.	Sie bügeln mit zu hoher Temperatur. Ihre Wäsche wurde nicht ausreichend gespült oder Sie verwenden Sprühstärke.	Reinigen Sie die Sohle wie weiter oben beschrieben. Lesen Sie den Abschnitt über die Temperatureinstellung. Reinigen Sie die Sohle wie weiter oben beschrieben. Sprühen Sie die Stärke stets auf die Rückseite des zu bügelnden Stoffs.
Ihr Bügeleisen produziert kaum oder keinen variablen Dampf/TURBO-Dampf.	Der Wassertank ist leer. Der Anti-Kalk-Stab ist schmutzig. Ihr Bügelautomat ist verkalkt. Ihr Bügelautomat wurde zu lange zum Trockenbügeln verwendet. Ihr Bügeleisen muss aufgeladen werden. Sie betätigen den Dampfschalter nicht. Die variable Dampffunktion wurde nicht aktiviert.	Füllen Sie den Wassertank. Reinigen Sie den Anti-Kalk-Stab. Reinigen Sie den Anti-Kalk-Stab und führen Sie eine Selbstreinigung durch. Führen Sie eine Selbstreinigung durch. Stellen Sie Ihr Bügeleisen während jeder Bügelpause auf die Station. Drücken Sie während des Bügelns kontinuierlich auf den Dampfschalter, um kontinuierlichen Dampfausstoß zu erhalten. Halten Sie das Bügeleisen waagrecht, schütteln Sie es vorsichtig und halten Sie zugleich den Dampfhebel gedrückt, bis der Dampfausstoß beginnt.
Die Sohle ist verkratzt oder beschädigt.	Sie haben Ihren Bügelautomaten mit der Sohle auf eine metallische Unterlage gestellt. Sie haben die Bügelsohle mit einem Scheuerpad oder einem Metallschwamm gereinigt.	Stellen Sie den Bügelautomaten immer auf die Station. Siehe Kapitel „Reinigung der Bügelsohle“.
Es lösen sich Partikel von Ihrer Sohle.	Ihre Sohle fängt an zu verkalken.	Führen Sie eine Selbstreinigung (Self-clean) durch.
Durch die Einfüllöffnung des Wassertanks fließt Wasser ab.	Die Befüllöffnung des Wassertanks wurde nicht richtig zugemacht.	Überprüfen Sie, ob die Befüllöffnung des Wassertanks richtig zugemacht wurde.
Aus den Öffnungen in der Sohle tritt Wasser aus.	Sie haben den Bügelautomaten liegend aufbewahrt, ohne ihn zu leeren und ohne den Dampfreger auf MIN zu stellen.	Lesen Sie den Abschnitt „Aufbewahrung des Bügelautomaten“.
Die rote Kontrollleuchte des Bedienfelds blinkt, während das Bügeleisen auf seiner Station steht.	Verbindungsproblem des Bügeleisens auf seiner Station.	Überprüfen Sie, ob das Bügeleisen richtig steht und mit seiner Station verbunden ist.
Die Spray-Funktion funktioniert nicht.	Es befindet sich kein Wasser im Wassertank.	Befüllen Sie den Wassertank.
Die Station rutscht auf dem Bügeltisch.	Sie haben die Station nicht richtig auf dem EasyFix-System befestigt oder das Easy-Fix ist nicht richtig auf dem Bügeltisch befestigt.	Überprüfen Sie, ob die Station richtig auf dem EasyFix-System befestigt ist und ob das EasyFix-System richtig auf dem Bügeltisch befestigt ist.
Ihr Bügeleisen kühlt ab.	Sie stellen es nicht regelmäßig auf seine Station.	Stellen Sie das Bügeleisen bei jeder Bügelpause, wenn Sie Ihr Wäschestück anders hinlegen, wieder auf die Station.

Sollten andere Probleme auftreten, wenden Sie sich bitte an eine zugelassene Kundendienststelle.