



Rowenta®

DW9240



www.rowenta.com

EN
FR
DE
NL
IT
ES
PT
EL
SV
NO
FI
DA
AR

EN

FR

DE

NL

IT

ES

PT

EL

SV

NO

FI

DA

AR

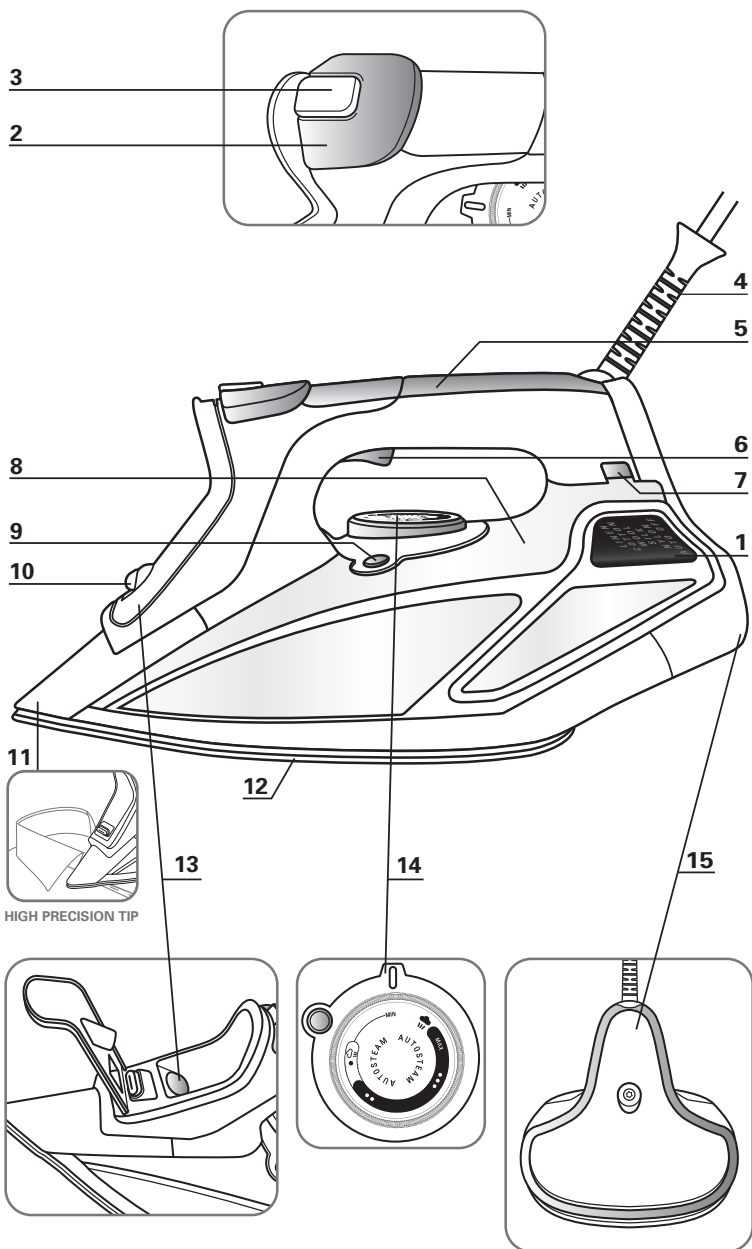

EN.....	5	ES.....	35	FI.....	65
FR.....	11	PT.....	41	DA.....	71
DE.....	17	EL.....	47	AR.....	82
NL.....	23	SV.....	53		
IT.....	29	NO.....	59		



fig.1

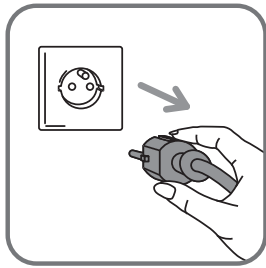

fig.2

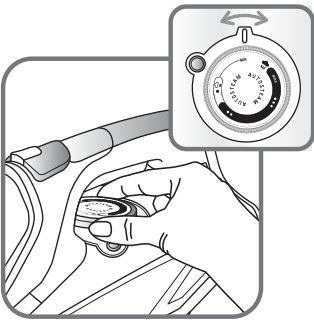

fig.3

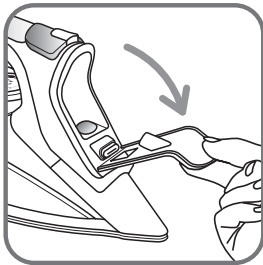

fig.4

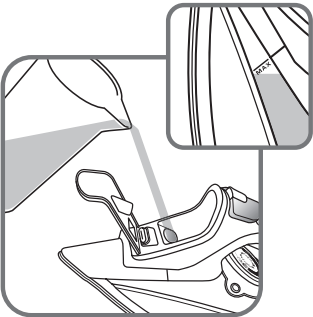

fig.5

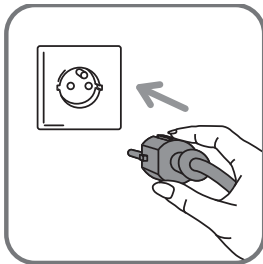

fig.6

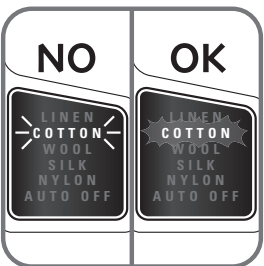

fig.7

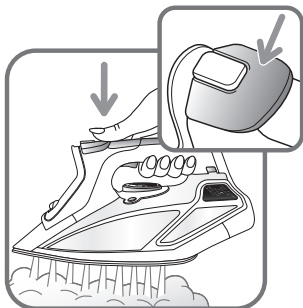

fig.8

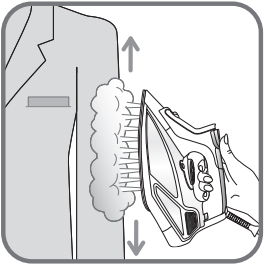

fig.9

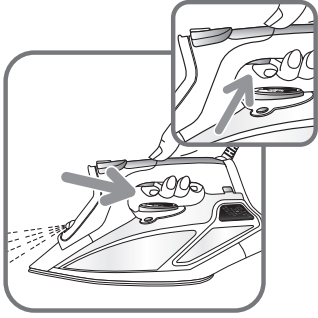

fig.10

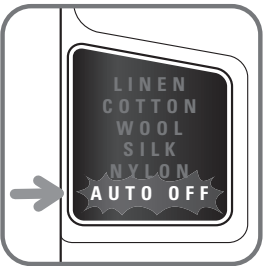

fig.11

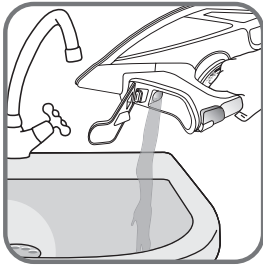

fig.12



fig.13-a

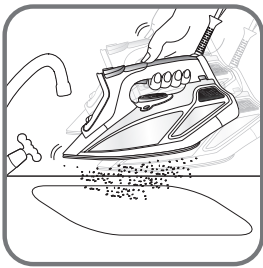

fig.13-b

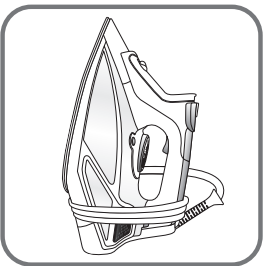



fig.14



SAFETY INSTRUCTIONS

- Please read these instructions carefully and keep them for further references.
- Never leave the appliance unattended when it is connected to a power source; if it has not cooled down for approximately 1 hour.
- The iron must be used and rested on a flat, stable, heat-resistant surface.
- When you place the iron on the iron rest, make sure that the surface on which you place it is stable.
- Always unplug your appliance: before filling, or rinsing the water tank, before cleaning it, after each use.
- Children must be supervised to ensure that they do not play with the appliance.
- Keep the iron and its cord out of reach of children less than 8 years of age when it is energized or cooling down.
- This appliance can be used by children aged from 8 years and above and persons with reduced physical, sensory or mental capabilities, or lack of experience and knowledge, if they have been given supervision or instruction concerning use of the appliance in a safe way and understand the hazards involved.
- Cleaning and user maintenance shall not be made by children without supervision.
- The appliance must not be used if it has fallen to the floor, shows evident of damage, leaks or fails to function correctly. Never dismantle your appliance. To avoid any danger, have it inspected in an approved service centre.
-  The surfaces which are marked with this sign and the soleplate are very hot during the use of the appliances. Don't touch these surfaces before the iron is cooled down.

IMPORTANT RECOMMENDATIONS

- The voltage of your electrical installation must correspond to that of the iron (220-240V). Always plug your iron into an earth socket. Connecting to the wrong voltage may cause irreversible damage to the iron and will invalidate the guarantee.
- If you are using a mains extension lead, ensure that it is corrected rated (16A) with an earth, and is fully extended.
- If the electric power cord is damaged, it must be replaced by an Approved Service Centre in order to prevent any danger.
- Do not unplug your appliance by pulling on the cord.
- Never immerse your steam iron in water or any other liquid. Never hold it under the tap water.
- Never touch the electric cord with the soleplate of the iron.
- Your appliance gives off steam, which may cause burns, especially when you are ironing close to the edge of your ironing board.
- Never direct the steam towards people or animals.
- For your safety, this appliance conforms to the applicable standards and regulations (Low Voltage, Electromagnetic Compatibility, Environmental Directives).
- This product has been designed for domestic use only. Any commercial use, inappropriate use or failure to comply with the instructions, the manufacturer accepts no responsibility and the guarantee will not apply.





ENVIRONMENT PROTECTION FIRST !

- ① Your appliance contains valuable materials which can be recovered or recycled.
- ➔ Leave it at a local civic waste collection point.

Keep these instructions

DESCRIPTION

- | | |
|---|------------------------------|
| 1. LED screen
with Electronic Temperature Control | 8. Water tank |
| 2. Shot of steam button | 9. Self clean button |
| 3. Steam ON  / Steam OFF  | 10. Spray |
| 4. Cord | 11. High precision tip |
| 5. Handle | 12. Soleplate |
| 6. Spray trigger | 13. Filling inlet |
| 7. Thermostat control light | 14. Temperature control dial |
| | 15. Rear Cover |

STEAMFORCE, CONCENTRATED INNOVATION...

Small in size, Steamforce combines power and performance thanks to the compact steam generator built inside the iron. With unparalleled steam generation capacity reaching **230g/min** and variable steam of **up to 65g/min**, Steamforce pushes **up to 50% more steam* into the fibres of your fabric**. This extra steam at the heart of the fabric is the secret of perfect ironing and long-lasting results.

The **movement sensor** is an intelligent system which temporarily stops steam being released when the iron is not moving, even when it is placed horizontally. This function eliminates wasted steam while you are handling the clothes!

Throughout the ironing session, **the LED screen** displays the selected fabric type: as soon as the appropriate temperature is reached, the user is informed directly via the screen. This is ideal for protecting the most delicate garments.

* compared with an iron with no pump

BEFORE USE

IMPORTANT Before doing anything else, remove the sticker on the side **fig.1**
Warning! Before using your iron with the steam function for the first time, we recommend that you operate the steam in a horizontal position for a few moments, away from your linen, i.e. press the Shot of Steam button a few times.
During the first few uses, a harmless odour and a small amount of smoke may be noticeable.

This has no effect on the use of the iron and will cease quickly.

Upon the first use, you may notice small particles coming out of the soleplate. This is part of manufacturing process and is not harmful to you or your garments. It will disappear after several uses. You may accelerate this by using the self cleaning function (**fig.13a - 13b**) and shaking the iron gently.

WHAT WATER MAY BE USED ?

Your iron has been designed to operate using untreated tap water. If in doubt, check with your local water authority. However, if your water is very hard, you can mix 50% untreated tap water with 50% distilled or demineralised water.

IMPORTANT Heat concentrates the elements contained in water during evaporation.

The types of water listed below contain organic waste or mineral elements that can cause spitting, brown staining or premature wear of the appliance:

water from tumble dryers, scented or softened water, water from refrigerators, batteries or air conditioners, pure distilled or demineralised water or rain water should not be used in your iron. Also do not use boiling, or bottled mineral water.

USE









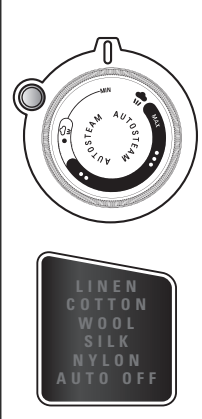

1 • Filling the water tank

- Before filling the water tank, unplug the iron **fig.2**.
- Set the temperature control dial **fig.3** on position (Min.)
- Open the filling inlet **fig.4**. Fill in water up to the Max. mark. **fig.5**. Close the filling inlet and return the iron to the horizontal position.
- You can plug in your iron **fig.6**.

2 • Setting the temperature

Your iron is equipped with the Autosteam Electronic Control function, it automatically adjusts the steam amount and the temperature based on the selected fabric for optimum results. Select the fabric to be ironed by turning the thermostat and checking the fabric to be ironed on the display **fig.7**. For perfect results, an optimum position for each fabric has been pre-defined. You can also set your iron based on the international temperature measurements • • • • •.

When your iron reaches the required temperature, the selected fabric in the LED screen stops flashing and is displayed constantly **fig.7**. You can start ironing.

	FABRIC	THERMOSTAT	THERMOSTAT INDICATION	IRONING LABEL
	Nylon (Synthetic fibres, e.g. viscose, polyester)		NYLON	
	silk		SILK	
	wool		WOOL	
	cotton		COTTON	
	linen		LINEN	

IMPORTANT The iron takes longer to cool down than to heat up. We recommend that you start with fabrics to be ironed at a low temperature. For mixed fabrics set the temperature for the most delicate fabric.

TIP: Always spray starch onto the reverse side of the fabric to be ironed.

3 • Dry ironing

Set the iron on  for an ironing without steam, ideal for delicates or perfect finishes.

4 • Steam ironing (Autosteam & Steamforce)

Set the iron on  for steam ironing. Your iron is equipped with an integrated compact steam generator which pushes up to 50% more steam into the fabrics. The steam quantity and the temperature will adjust automatically to the selected fabric.

5 • Shot of steam (from temperature setting (**) upwards)

Press the shot of steam button to generate a powerful jet of steam concentrated at the tip . This precision shot allows steam concentration in the front area to remove stubborn creases. Wait a few seconds between each shot before pressing the button again.

IMPORTANT Leave an interval of a few seconds between each shot and wait until the flow of steam has finished before standing the iron on its heel.

6 • Vertical shot of steam (from temperature setting (**) upwards)

Hold the iron vertically and press the shot of steam button to remove creases from suits, jackets, skirts, hanging curtains etc. . Wait a few seconds between each shot before pressing the button again.

IMPORTANT Never direct the steam at persons or animals!

TIP Hold the iron 10 to 20 centimetres away from the garment to avoid burning delicate fabrics.

7 • Spray

Press the spray button to moisten difficult creases **fig.10**. You can use the spray function at any temperature.

8 • Anti-Drip system

It prevents water dripping out of the soleplate when the temperature is too low.

9 • Auto Off function

• For your safety, the electronic system cuts off the power and the auto off indicator light flashes **fig.11** when:

- The iron remains motionless for more than 8 minutes on its heel
- The iron remains flat or on its side for more than 30 seconds

To restart the iron, just move it gently until the warning light stops flashing.

AFTER USE

10 • Emptying

Unplug the iron **fig.2**. Pour away remaining water **fig.12**.

Set the temperature control dial **fig.3** on position Min. Set the iron on dry position .

11 • Storing

Allow the appliance to cool down before winding the cord around the heel. Store the iron on its heel in a dry and safe place **fig.14**.

IMPORTANT Do not wind the cord around the hot soleplate. Never store your iron placed down on the soleplate.

MAINTENANCE AND CLEANING

Remove the plug from the wall socket and let the iron cool down before maintenance and cleaning.

12 • Anti-scale system

Your iron contains an anti-scale cartridge to reduce scale deposits.

This considerably prolongs the operational life of your iron.

The anti-scale cartridge is an integral part of the water tank and does not need to be replaced.

13 • Cleaning the iron

When the appliance has cooled down, wipe the iron down with a damp cloth or sponge. A non abrasive cleaning agent can be used.

Alternatively the ROWENTA cleaning kit ZD100 D1 can be used. After cleaning the soleplate, use the Self Clean function to remove residues of the cleaner from the steam holes.

IMPORTANT Do not use sharp or abrasive cleaning agents or objects to clean the soleplate and other parts of the iron.

14 • Self Clean (prolongs the life of the iron)

WARNING : Do not use descaling agents even if advertised for steam irons. They will permanently damage your iron.

The Self Clean function flushes dirt and scale particles out of the steam chamber.

1. Fill the water tank with untreated tap water up to the max mark and heat the iron to the **•••** temperature. Switch off the steam.
2. Unplug the iron and hold it over a sink horizontally.
3. Push the self clean button for 1 minute **fig.13a-13b** and shake the iron gently: steam will now begin to build up. After a few seconds water will emerge from the soleplate, rinsing dirt and scale particles out of the steam chamber.
4. Plug in the iron and allow the iron to heat up again. Wait until the remaining water has evaporated.
5. Unplug from the mains and allow the iron to fully cool down. When cool, the soleplate can be wiped with a damp cloth.

TIP Use the Self Clean function approx. every 2 weeks. If the water is very hard, clean the iron weekly.

PROBLEMS

Problem	Cause	Solution
The iron is plugged in, but the soleplate of the iron remains cold.	No mains supply.	Check that the mains plug is properly inserted or try plugging the iron into a different socket.
	Temperature control set too low.	Set the temperature control to a higher temperature.
	The automatic electronic auto off is active.	Move your iron.
Thermostat control light goes on and off	This is normal.	When the thermostat control light goes on and off the iron is heating up.
None or too little steam is being emitted.	Temperature control set too low.	Turn the temperature control to the steam area. 
	Not enough water in the water tank.	Fill the water tank.
	Anti-Drip is active (§ 8).	Wait for the soleplate to reach the correct temperature.
Brown streaks come through the holes in the soleplate and stain the fabric.	Residues in the steam chamber or on the soleplate.	Use the Self Clean function then clean your iron.
	Use of chemical descaling agents, perfumed or scented additives.	Do not add any descaling agents, perfumed, or scented additives to the water in the water tank. Use the Self Clean function and clean your iron if you have used the above.
	Fabric fibres have accumulated in the holes of the soleplate and are burning.	Clean the soleplate with a non-metallic sponge.
	Your linen is not rinsed sufficiently or you have ironed a new garment before washing it.	Ensure linen is rinsed thoroughly.
	Use of starch.	Always spray starch onto the reverse side of the fabric to be ironed and clean your iron soleplate afterwards.
	Pure distilled /demineralised or softened water is being used.	Only use untreated tap water or mix half tap water with half distilled/demineralised water. Use the Self Clean function and clean your iron.
	Iron is leaking.	Overuse of shot of steam button.
Soleplate temperature too low.		Set the temperature control to a higher temperature.

Helpline:

If you have any product problems or queries, please contact our Customer Relations Team first for expert help and advice:

0845 602 1454 - UK

(01) 677 4003 - Ireland

or consult our website - www.rowenta.co.uk

Subject to modifications !

CONSIGNES DE SÉCURITÉ

- Merci de lire attentivement ces consignes et de les conserver.
- Ne laissez jamais l'appareil sans surveillance lorsqu'il est raccordé à l'alimentation électrique ; tant qu'il n'a pas refroidi environ 1 heure.
- Le fer doit être utilisé et posé sur une surface plane, stable et résistante à la chaleur.
- Lorsque vous posez le fer sur le repose-fer, assurez-vous que la surface sur laquelle vous le posez est stable.
- Débranchez toujours votre appareil : avant de le remplir ou de rincer le réservoir, avant de le nettoyer, après chaque utilisation.
- Il convient de surveiller les enfants pour s'assurer qu'ils ne jouent pas avec l'appareil.
- Maintenir le fer et le cordon hors de portée des enfants de moins de 8 ans lorsqu'il est branché ou qu'il refroidit.
- Cet appareil peut être utilisé par des enfants âgés de 8 ans ou plus et des personnes dont les capacités physiques, sensorielles ou mentales sont réduites, ou des personnes dénuées d'expérience et de connaissance, s'ils ont pu bénéficier d'une surveillance ou d'instructions préalables concernant la manière d'utiliser l'appareil en toute sécurité et qu'ils comprennent les dangers potentiels.
- Les enfants ne doivent pas effectuer le nettoyage et l'entretien sans surveillance.
- Ne pas utiliser l'appareil s'il est tombé au sol, présente des dommages apparents, fuit ou ne fonctionne pas correctement. Ne jamais démonter l'appareil. Faites-le examiner dans un centre service agréé, afin d'éviter tout danger.



- Les surfaces marquées par ce signe et la semelle sont très chaudes lors de l'utilisation de l'appareil. Ne pas toucher ces surfaces tant que le fer n'a pas refroidi.

RECOMMANDATIONS IMPORTANTES

- La tension de votre installation électrique doit correspondre à celle du fer (220-240 V). Ce fer doit être toujours branché sur une prise de courant avec terre. Toute erreur de branchement peut endommager le fer de manière irréversible et annulera la garantie.
- Si vous utilisez une rallonge, vérifiez qu'elle est de type bipolaire (16 A) avec conducteur de terre, et qu'elle est entièrement dépliée.
- Si le cordon électrique est endommagé, faites-le remplacer par un centre service agréé afin d'éviter tout danger.
- Ne débranchez pas l'appareil en tirant sur le cordon.
- Ne plongez jamais le fer à vapeur dans l'eau ou tout autre liquide. Ne le mettez jamais sous le robinet.
- Ne touchez jamais le cordon électrique avec la semelle du fer.
- Votre appareil émet de la vapeur, qui peut occasionner des brûlures, en particulier lorsque vous repassez sur un angle de votre table à repasser.
- Ne dirigez jamais la vapeur sur des personnes ou des animaux.
- Pour votre sécurité, cet appareil est conforme aux normes et réglementations applicables (Directives Basse tension, Compatibilité électromagnétique, Environnement).
- Ce produit a été conçu pour un usage domestique uniquement. Pour tout usage commercial, inapproprié ou contraire aux instructions, le fabricant décline toute responsabilité et la garantie n'est plus valable.





PROTECTION DE L'ENVIRONNEMENT !

- ① Votre appareil contient de nombreux matériaux valorisables ou recyclables.
- ➔ Confiez celui-ci dans un point de collecte ou à défaut dans un centre service agréé pour que son traitement soit effectué.

Conservez ces instructions

DESCRIPTION

- | | |
|---|------------------------------|
| 1. Ecran LED avec contrôle électronique de la température | 8. Réservoir d'eau |
| 2. Commande du jet de vapeur | 9. Commande d'auto-nettoyage |
| 3. Vapeur activée  / Vapeur désactivée  | 10. Spray |
| 4. Cordon d'alimentation | 11. Pointe haute précision |
| 5. Poignée | 12. Semelle |
| 6. Commande du spray | 13. Orifice de remplissage |
| 7. Voyant de contrôle du thermostat | 14. Thermostat |
| | 15. Talon |

FR

STEAMFORCE, UN CONCENTRÉ D'INNOVATION...

Petit par sa taille, le fer à repasser Steamforce allie puissance et performance grâce au générateur de vapeur compact intégré. Avec une capacité de projection de vapeur inégalée de **230 g/min** et un débit variable de vapeur **jusqu'à 65 g/min**, Steamforce diffuse **jusqu'à 50 % plus de vapeur* dans les fibres de votre vêtement**. Cette vapeur en plus pulvérisée au coeur du tissu est la clé d'un repassage parfait et de résultats durables.

Le **détecteur de mouvements** est un système intelligent qui stoppe temporairement la diffusion de vapeur dès que le fer est immobile, même lorsqu'il est posé à l'horizontale. Grâce à cette fonction, fini le gaspillage de vapeur pendant le repositionnement des vêtements !

Tout au long de la session de repassage, l'**écran LED** affiche le type de tissu sélectionné, pour une meilleure lisibilité. Il s'agit d'une fonction idéale pour protéger les vêtements les plus délicats : dès que la température adéquate est atteinte, l'utilisateur est prévenu grâce à l'écran.

* par rapport à un fer qui ne possède pas de pompe

AVANT LA PREMIÈRE UTILISATION

IMPORTANT Avant toute chose, retirez l'autocollant situé sur le côté **fig.1**

ATTENTION ! Avant la première utilisation de votre fer en position vapeur, nous vous recommandons de le faire fonctionner quelques instants en position horizontale et en dehors de votre linge. Dans les mêmes conditions, actionner plusieurs fois la commande du jet de vapeur. Durant les premières utilisations, il peut se produire un dégagement de fumée et une odeur sans nocivité. Ce phénomène sans conséquence sur l'utilisation disparaîtra rapidement.

Lors de la première utilisation, vous remarquerez peut-être de petites particules qui sortent de la semelle. Cela est dû au processus de fabrication et n'est dangereux ni pour vous ni pour vos vêtements. Ce phénomène disparaîtra après plusieurs utilisations. Vous pouvez accélérer le processus en utilisant la fonction d'auto-nettoyage (**fig.13a - 13b**) et en secouant doucement le fer.

QUELLE EAU UTILISER ?

Utilisez de l'eau du robinet jusqu'à un degré de dureté de 17° dH (= dureté allemande). En cas d'une eau plus dure, nous recommandons un mélange de 50/50 d'eau du robinet et d'eau distillée.

IMPORTANT N'ajoutez rien au contenu du réservoir d'eau et n'utilisez pas l'eau des sèche-linges, l'eau parfumée ou adoucie, l'eau des réfrigérateurs, des batteries, des climatiseurs, de l'eau pure distillée ou de l'eau de pluie. Ces eaux contiennent des déchets organiques ou des éléments minéraux qui se concentrent avec la chaleur et peuvent provoquer des crachements, des coulures brunes ou un vieillissement prématuré de votre appareil.

UTILISATION









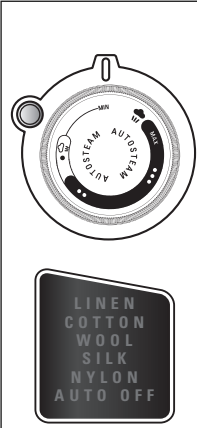
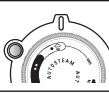

1 • Remplissez le réservoir

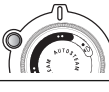
- Avant de remplir le réservoir, débranchez le fer **fig. 2**.
- Placez le thermostat **fig.3** sur la position minimale (min).
- Ouvrez l'orifice de remplissage **fig. 4**. Remplissez le réservoir jusqu'au niveau maximal (Max.) **fig. 5**. Refermez l'orifice de remplissage et replacez le fer en position horizontale.
- Vous pouvez maintenant brancher votre fer **fig. 6**.

2 • Réglez la température de repassage

Votre fer à repasser est équipé de la fonction de contrôle électronique Autosteam, il ajuste automatiquement la quantité de vapeur et la température selon le tissu choisi pour des résultats optimaux. Choisissez le tissu à repasser en faisant tourner le thermostat et en vérifiant le tissu à repasser sur l'affichage **fig.7**. Pour des résultats parfaits, une position optimale pour chaque tissu a été pré-définie. Vous pouvez aussi régler votre fer à repasser selon les mesures de température internationales • • • • •.

Quand votre fer à repasser atteint la température requise, le tissu choisi dans l'écran LED arrête de flasher et il est affiché constamment **fig.7**. Vous pouvez commencer à repasser.

	TISSU	THERMOSTAT	INDICATIONS DU THERMOSTAT	SYMBOLE DE REPASSAGE
 <p>The chart shows temperature settings for different fabrics: LINEN (100°C), COTTON (150°C), WOOL (180°C), SILK (200°C), NYLON (220°C), and AUTO OFF.</p>	Nylon (fibres synthétiques : viscose, polyester, etc.)		NYLON	
	soie		SILK	
	laine		WOOL	
	coton		COTTON	
	lin		LINEN	

IMPORTANT Le temps de refroidissement du fer est plus long que le temps de chauffe. Nous vous recommandons de commencer votre repassage par les tissus délicats à la température minimale. Pour des vêtements composés de différentes matières, choisissez la température adaptée au tissu le plus délicat.

CONSEILS Vaporisez toujours l'amidon sur l'envers du tissu à repasser.

3 • Repassez sans vapeur

Réglez le fer sur  pour un repassage sans vapeur, idéal pour des finitions parfaites ou les tissus fragiles.

4 • Repassez à la vapeur (Autosteam & Steamforce)

Régler le fer sur  pour un repassage à la vapeur. Le fer est équipé d'un générateur de vapeur compact intégré qui diffuse jusqu'à 50 % de vapeur en plus dans le tissu. La quantité de vapeur et la température s'adapteront automatiquement au tissu sélectionné.

5 • Jet de vapeur (à partir du réglage de température **)

Appuyez sur le bouton du jet de vapeur pour diffuser un jet de vapeur puissant concentré sur la pointe fig.8. Ce jet ultra-précis permet de concentrer la vapeur sur la partie avant afin de venir à bout des plis les plus retords. Attendez quelques secondes entre chaque jet avant d'appuyer à nouveau sur le bouton.

IMPORTANT Respectez un intervalle de 4 secondes entre chaque appui et attendez l'arrêt complet de l'émission de vapeur avant de reposer le fer sur le socle.

6 • Jet de vapeur vertical (à partir du réglage de température **)

Tenez le fer dans une position verticale et appuyez sur la commande pour défroisser des vêtements suspendus, des tentures, etc. fig.9. Attendez quelques seconds entre chaque jet avant d'appuyer à nouveau sur le bouton.

IMPORTANT N'orientez jamais le jet de vapeur sur des personnes ou des animaux.

CONSEILS Pour éviter de brûler les tissus délicats, ils doivent être présentés à environ 10 à 20 cm du fer.

7 • Spray

Appuyez sur le bouton de pulvérisation pour mouiller les plis les plus tenaces fig.10. Vous pouvez utiliser la fonction de pulvérisation à n'importe quelle température.

8 • Système anti-gouttes

Elle permet d'éviter que de l'eau s'écoule de la semelle lorsque la température est trop basse.

9 • Fonction Auto Off

• Pour votre sécurité, le système électronique coupe l'alimentation et le voyant autostop clignote **fig.11** lorsque :

- le fer demeure immobile sur son talon pendant plus de 8 minutes
- le fer repose à plat ou sur le côté pendant plus de 30 secondes

Pour redémarrer le fer, déplacez-le doucement jusqu'à ce que le voyant autostop cesse de clignoter.

FR

APRÈS LE REPASSAGE

10 • Videz votre fer

Débranchez le fer **fig.2**. Videz l'eau résiduelle du réservoir **fig.12**.

Placez le thermostat **fig.3** sur la position minimale (Min.). Réglez le fer sur la position de séchage .

11 • Rangez votre fer

Laissez l'appareil refroidir avant d'enrouler le cordon autour de la base. Posez le fer sur sa base et rangez-le dans un endroit sûr et sec **fig.14**.

IMPORTANT N'enroulez pas le cordon autour de la semelle lorsqu'elle est chaude. Ne rangez jamais votre fer en le posant sur sa semelle.

ENTRETIEN ET NETTOYAGE

Retirez la fiche de la prise murale et laissez le fer refroidir avant de procéder à son entretien ou de le nettoyer.

12 • Système anti-calcaire

Votre fer à repasser contient une cartouche anti-calcaire, réduisant nettement la formation de calcaire. La durée de vie de votre fer à repasser est ainsi notablement accrue.

La cartouche anti-calcaire est un composant fixe du réservoir d'eau et il n'est pas nécessaire de la remplacer.

13 • Nettoyez votre fer

Une fois l'appareil refroidi, essuyez-le à l'aide d'un chiffon ou d'une éponge humide. Il est possible d'utiliser un produit de nettoyage non corrosif.

Le kit de nettoyage ROWENTA ZD100 D1 peut également être utilisé. Après avoir fini de nettoyer la semelle, utilisez la fonction d'auto-nettoyage pour éliminer les résidus du nettoyage sur les orifices de sortie de vapeur.

IMPORTANT N'utilisez jamais de produits de nettoyage et d'objets tranchants ou abrasifs pour nettoyer la semelle et les autres parties de l'appareil.

14 • Self Clean (pour une durée de vie accrue)

ATTENTION : N'utilisez pas de produits détartrants même s'ils sont recommandés pour les fers vapeur. Ils endommageront votre fer de manière irréversible.

La fonction d'Auto-nettoyage expulse les saletés et les particules de tartre de la chambre de vapeur.

1. Remplissez le réservoir avec l'eau du robinet jusqu'au repère maximal, placez le thermostat sur **•••**. Coupez la vapeur.
2. Débranchez le fer et maintenez-le en position horizontale au-dessus d'un évier.
3. Appuyez sur le bouton d'auto-nettoyage pendant 1 minute **fig.13a-13b** et secouez le fer avec précaution : la vapeur commencera à s'accumuler. Après quelques secondes, de l'eau commence à couler de la semelle en expulsant les saletés et les particules de tartre présentes dans la chambre vapeur.
4. Rebranchez le fer et laissez-le chauffer de nouveau. Attendez que l'eau résiduelle se soit évaporée.
5. Débranchez le fer et laissez-le refroidir complètement. Lorsque la semelle est froide, essuyez-la avec un chiffon humide.

CONSEILS Procédez à un auto-nettoyage SELF CLEAN environ toutes les 2 semaines. En cas d'une eau fortement calcaire, faites un nettoyage hebdomadaire.

PROBLÈMES POSSIBLES

Problème	Cause	Solution
Le fer est branché, mais la semelle reste froide ou ne chauffe pas.	Pas d'alimentation de courant.	Contrôlez si la fiche est bien insérée dans la prise ou essayez de brancher l'appareil sur une autre prise.
	Réglage de la température trop basse.	Placez le thermostat sur la position souhaitée.
	L'arrêt électronique automatique est activé.	Bougez votre fer.
Le voyant de contrôle s'allume et s'éteint.	Procédure normale.	Le voyant de contrôle s'allume et s'éteint pour indiquer que le fer est en train de chauffer.
Il n'y a pas de sortie de vapeur ou la quantité de vapeur sortante est insuffisante.	Le réglage de la température est trop bas.	Réglez le bouton rotatif de température sur la zone de vapeur. 
	Il n'y a pas assez d'eau dans le réservoir.	Remplissez le réservoir d'eau.
	La fonction anti-gouttes est active (voir le paragraphe 8).	Attendez que la semelle ait atteint la bonne température.
Des traces brunes apparaissent dans les trous de la semelle et tachent le tissu.	Résidus éventuels dans la chambre de vapeur/la semelle.	Procédez à un auto-nettoyage puis nettoyez votre fer.
	Utilisation de détartrants chimiques ou d'additifs parfumés.	N'ajoutez jamais de détartrants chimiques ni d'additifs parfumés dans le réservoir. Si vous avez utilisé ces produits, utilisez la fonction d'Auto-nettoyage pour nettoyer votre fer.
	Des fibres de linge se sont accumulées dans les trous de la semelle et se carbonisent.	Nettoyez le fer à l'aide d'une éponge non métallique.
	Votre linge n'a pas été rincé suffisamment ou vous avez repassé un nouveau vêtement avant de le laver.	Vérifiez que votre linge est bien rincé.
	Utilisation d'amidon.	Vaporisez toujours l'amidon sur l'envers du tissu et nettoyez votre fer.
	Utilisation d'eau distillée pure ou de l'eau déminéralisée.	Utilisez de l'eau du robinet pure ou un rapport de mélange de 1:1 composé d'eau du robinet et d'eau distillée et nettoyez votre fer.
	De l'eau sort de la semelle.	Température trop basse de la semelle et utilisation trop rapprochée de la commande vapeur.

Si vous n'arrivez pas à déterminer la cause d'un défaut, vous pouvez vous adresser à un service après-vente officiel agréé ROWENTA. Vous trouverez les adresses dans la liste du service après-vente jointe.

Vous trouverez d'autres conseils et astuces sur notre page d'accueil: www.rowenta.com.

Sous réserve de modifications !

FÜR IHRE SICHERHEIT

- Bitte lesen Sie diese Gebrauchsanweisung aufmerksam durch und heben Sie sie auf.
- Lassen Sie das Gerät nie unbeaufsichtigt, wenn es am Stromnetz angeschlossen ist und solange es nicht abgekühlt ist (etwa eine Stunde).
- Verwenden Sie Ihr Bügeleisen nur auf einer stabilen Arbeitsfläche.
- Vergewissern Sie sich, wenn Sie das Bügeleisen auf seine Abstellfläche stellen, dass die Fläche, auf die Sie es stellen, stabil ist.
- Schalten Sie das Gerät vor dem Auffüllen und Entleeren des Wasserbehälters, der Reinigung und nach jeder Benutzung stets aus (Stecker aus der Steckdose ziehen).
- Kinder dürfen nicht mit dem Gerät spielen.
- Stellen Sie sicher das das Bügeleisen und die Anschlussleitung außerhalb der Reichweite von Kindern unter 8 Jahren ist, wenn es angeschlossen ist oder abkühlt.
- Dieses Gerät kann von Kindern ab 8 Jahren und von Personen mit verminderten körperlichen, sensorischen oder geistigen Fähigkeiten oder mit Mangel an Erfahrung und Wissen bedient werden, wenn sie beaufsichtigt werden oder auf den sicheren Gebrauch des Gerätes hingewiesen wurden und die damit verbundenen Gefahren kennen.
- Die Reinigung und Anwenderwartung dürfen von Kindern nicht ohne Aufsicht durchgeführt werden.
- Das Gerät darf nicht benutzt werden, wenn es heruntergefallen ist ,wenn es sichtbare Beschädigung aufweist, wenn es ausläuft oder Betriebsstörungen aufweist. Nehmen Sie das Gerät nicht selbst auseinander, sondern bringen Sie es zu Ihrer eigenen Sicherheit stets zu einem zugelassenen Servicezentrum
- Mit diesem Symbol gekennzeichnete Flächen und die Sohle des Bügeleisens können sehr heiß werden: Die Sohle nie berühren und das Bügeleiseisen immer abkühlen lassen bevor Sie es wegräumen.



WICHTIGE HINWEISE

- Die Spannung Ihrer Elektroinstallation muss der Spannung des Bügeleisen (220 - 240 V) entsprechen. Das Bügeleisen muss unbedingt an einer geerdeten Steckdose angeschlossen werden. Ein fehlerhafter Anschluss kann zu irreparablen Schäden am Bügeleisen führen und setzt die Garantie außer Kraft.
- Falls Sie ein Verlängerungskabel verwenden, vergewissern Sie sich, dass es entsprechend der Leistung des Gerätes ausgelegt ist und über einen bipolaren Stecker mit Erdleiter verfügt. Es muss so liegen, dass sich keine Stolperfalle bildet.
- Falls das Anschlusskabel beschädigt ist, lassen Sie es aus Sicherheitsgründen sofort von einer zugelassenen Kundendienststelle ersetzen.
- Ziehen Sie nie den Stecker am Netzkabel aus der Steckdose.
- Das Bügeleisen, die Zuleitung oder den Stecker nie in Wasser oder eine andere Flüssigkeit tauchen!
- Zuleitung nicht mit heißen Teilen des Gerätes in Berührung kommen lassen und nicht über scharfe Kanten ziehen oder legen. Zuleitung nicht herunter hängen lassen.
- Das Gerät gibt Dampf ab, der zu Verbrennungen führen kann, besonders, wenn Sie auf einer Ecke des Bügelbretts bügeln. Richten Sie den Dampfstrahl nie auf Personen oder Tiere. Bügeln Sie keine am Körper befindliche Kleidung.
- Jeder Eingriff, außer der im Haushalt üblichen Reinigung und Wartung durch den Kunden, muss durch den Kundendienst erfolgen..
- Die Sicherheit dieses Geräts entspricht den gültigen technischen Bestimmungen und Normen (elektromagnetische Verträglichkeit, Niederspannung, Umweltverträglichkeit).
- Dieses Produkt ist ausschließlich für den Haushaltsgebrauch in geschlossenen Räumen konzipiert.
- Bei unsachgemäßer oder der Gebrauchsanleitung zuwiderlaufender Benutzung übernimmt der Hersteller keine Haftung und die Garantie erlischt.





■ DENKEN SIE AN DEN SCHUTZ DER UMWELT !

- ① Ihr Gerät enthält wertvolle Rohstoffe, die wieder verwertet werden können.
- ➔ Geben Sie Ihr Gerät deshalb bitte bei einer Sammelstelle Ihrer Stadt oder Gemeinde ab.

**Bewahren Sie diese Gebrauchsanweisung
griffbereit auf**

BESCHREIBUNG

- | | |
|--|--|
| 1. LED-Anzeige mit elektronischem Temperaturregler | 8. Wassertank |
| 2. Dampfstoßtaste | 9. Self Clean-Taste |
| 3. Dampf EIN  / Dampf AUS  | 10. Spray |
| 4. Stromkabel | 11. Spitze zum besonders präzisen Bügeln |
| 5. Griff | 12. Bügelsohle |
| 6. Spraytaste | 13. Einfüllstutzen |
| 7. Thermostat-Kontrollleuchte | 14. Temperaturregler |
| | 15. Abstellfläche |

DE

STEAMFORCE, KONZENTRIERTE INNOVATION...

Dank des kompakten Dampferzeugers vereint das relativ kleine Bügeleisen Steamforce Kraft und Leistung. Die einzigartige Dampferzeugung von maximal **230 g/min** und die variablen Dampfstöße von **bis zu 65 g/min** sorgen für **bis zu 50% mehr Dampf* in den Gewebefasern**. Dieser zusätzliche Dampf im Herzen des Gewebes ist das Geheimnis für länger anhaltend perfekt gebügelte Wäsche.

Bei dem **Bewegungssensor** handelt es sich um ein intelligentes System, das den Dampfausstoß für die Zeit stoppt, in der das Eisen nicht bewegt wird, auch dann, wenn es sich in der Horizontalposition befindet. Dank dieser Funktion verschwenden Sie keinen Dampf, während Sie die Kleidung zurechtlegen!

Die LED-Anzeige zeigt während des gesamten Bügelvorgangs die gewählte Stoffart an: Der Benutzer wird direkt über die Anzeige informiert, sobald die geeignete Temperatur erreicht wird. Diese Funktion eignet sich ideal zum Schutz empfindlicher Textilien.

* im Vergleich zu Bügeleisen ohne Pumpe

VOR DEM GEBRAUCH

WICHTIG! Entfernen Sie zuallererst den Aufkleber an der Seite **fig.1**.

ACHTUNG! Vor dem ersten Gebrauch Ihres Bügelautomaten empfehlen wir Ihnen, das Gerät einige Augenblicke fern von der Bügelwäsche waagrecht zu halten und die Dampfstoßtaste mehrmals zu betätigen.

Anfänglich kann es zu Rauch- und Geruchsentwicklung kommen, die unbedenklich ist und von selbst aufhört.

Wenn Sie das Bügeleisen das erste Mal verwenden, werden Sie eventuell feststellen, dass aus der Sohle kleine Partikel herauskommen. Dies hängt noch mit der Fertigung zusammen und ist weder für Sie noch für Ihre Kleidung schädlich. Nach mehrfacher Nutzung werden keine Partikel mehr ausscheiden. Sie können dies auch beschleunigen, indem Sie die Selbstreinigungsfunktion einschalten (**fig.13a - 13b**) und das Bügeleisen leicht schütteln.

WELCHES WASSER IST ZU VERWENDEN ?

Bis zu einem Härtegrad von 17° dH kann reines Leitungswasser verwendet werden.

Bei härterem Wasser empfehlen wir ein Mischverhältnis von 1:1 mit destilliertem Wasser.

WICHTIG! Geben Sie keine Zusätze in den Wassertank. Benutzen Sie weder Wasser aus dem Wäschetrockner, parfümiertes Wasser, entkalktes Wasser, Kühlschrankwasser, Batteriewasser, Klimaanlage Wasser, reines destilliertes Wasser noch Regenwasser. Sie enthalten organische Substanzen oder Mineralstoffe, die zum stoßartigen Herauspritzen des Wassers, braunem Ausfluss und vorzeitiger Alterung Ihres Geräts führen können.

BENUTZUNG









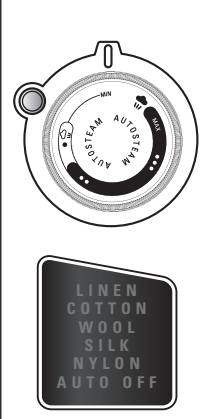

1 • Befüllen des Wassertanks

- Ziehen Sie den Netzstecker vor dem Befüllen des Wassertanks. **fig.2**
- Stellen Sie den Temperaturregler **fig.3** auf Position (Min.)
- Öffnen Sie die Einfüllöffnung **fig.4**. Füllen Sie den Wassertank bis zur Max. Anzeige mit Wasser. **fig.5**. Schließen Sie die Einfüllöffnung und stellen Sie das Bügeleisen wieder waagrecht.
- Sie können Ihr Bügeleisen jetzt an das Stromnetz anschließen. **fig.6**

2 • Temperatur einstellen

Ihr Bügeleisen ist mit der „Autosteam Electronic Control“-Funktion ausgestattet, die die Dampfmenge und die Temperatur automatisch auf die eingestellte Stoffart abstimmt, um ein optimales Ergebnis zu erreichen. Stellen Sie die zu bügelnde Stoffart durch Drehen des Temperaturreglers ein und überprüfen Sie die zu bügelnde Stoffart auf der Anzeige **fig.7**. Die optimalen Einstellungen für die einzelnen Stoffarten, mit denen perfekte Ergebnisse erzielt werden, sind voreingestellt. Sie können Ihr Bügeleisen auch auf der Basis der internationalen Temperaturangaben **•••••** einstellen.

Sobald Ihr Bügeleisen die gewünschte Temperatur erreicht hat, hört die gewählte Stoffart auf der LED-Anzeige auf zu blinken und wird kontinuierlich angezeigt **fig.7**. Das Bügeleisen ist nun betriebsbereit.

	STOFFART	TEMPERATUR REGLER	THERMOSTAT ANZEIGE	BÜGELZ EICHEN
	Nylon (Synthetikfasern, z. B. Viskose, Polyester)		NYLON	
	Seide		SILK	
	Wolle		WOOL	
	Baumwolle		COTTON	
	Leinen		LINEN	

WICHTIG! Das Bügeleisen braucht mehr Zeit zum Abkühlen als zum Aufheizen. Es wird empfohlen, mit den empfindlicheren Stoffen bei niedriger Temperatur zu beginnen. Wenn Sie Mischgewebe bügeln, stellen Sie die Bügeltemperatur auf die empfindlichste Faser ein.

TIPP Wäschestärke sollte nur auf die Rückseite der zu bügelnden Stoffe gesprüht werden.

3 • Trockenbügeln

Stellen Sie das Bügeleisen auf , wenn Sie ohne Dampf bügeln möchten – ideal für empfindliche Textilien und ein perfektes Finish.

4 • Dampfbügeln (Autosteam & Steamforce)

Stellen Sie das Bügeleisen auf  Dampfbügeln. Das Eisen verfügt über einen kompakt integrierten Dampfgenerator, der bis 50 % mehr Dampf in das Gewebe eindringen lässt. Die Dampfmenge und die Temperatur passen sich automatisch an das ausgewählte Gewebe an.

5 • Dampfstoß (ab Temperatureinstellung **)

Drücken Sie die Dampfstoß-Taste, um im vorderen Bereich einen kräftigen Dampfstrahl zu erzeugen . Durch diesen konzentrierten Präzisionsstoß lassen sich auch hartnäckige Falten entfernen. Warten Sie nach jedem Dampfstrahl ein paar Sekunden ab, ehe Sie die Taste erneut drücken.

WICHTIG! Lassen Sie nach dem Drücken der Taste jeweils 4 Sekunden verstreichen und warten Sie, bis kein Dampf mehr austritt, bevor Sie das Bügeleisen auf die Bügeleisenablage stellen.

6 • Vertikaler Dampfstoß (ab Temperatureinstellung **)

Halten Sie das Bügeleisen senkrecht und drücken Sie die Taste  **fig.9**, um hängende Kleidungsstücke, Vorhänge usw. zu entknittern. Warten Sie nach jedem Dampfstrahl ein paar Sekunden ab, ehe Sie die Taste erneut drücken.

WICHTIG! Richten Sie den Dampfstrahl nicht auf Personen oder Tiere.

TIPP Um empfindliche Stoffe nicht anzusetzen, müssen diese etwa 10 bis 20 cm vom Bügeleisen entfernt gehalten werden.

7 • Spray

Drücken Sie die Sprüh-Taste, um schwierige Falten zu befeuchten  **fig.10**. Sie können die Sprühfunktion bei jeder Temperatur verwenden.

8 • Anti-Tropf-System

Dieses System verhindert, dass bei zu geringer Temperatur Wasser aus der Bügelsohle heraustropft.

9 • Elektronische automatische Abschaltung

• Zu Ihrer eigenen Sicherheit schaltet das elektronische System die Stromversorgung aus und das Autostop Lämpchen leuchtet auf fig.11 wenn:

- das Bügeleisen länger als 8 Minuten senkrecht aufgestellt ist und nicht bewegt wird
 - das Bügeleisen länger als 30 Sekunden waagrecht oder gekippt stehen bleibt
- Um das Bügeleisen wieder in Betrieb zu setzen, muss es lediglich leicht bewegt werden, bis das Anzeigelämpchen ausgeht.

DE

NACH DEM BÜGELN

10 • Leeren Sie das Bügeleisen

Ziehen Sie den Netzstecker Ihres Bügeleisens fig.2. Leeren Sie das übrig gebliebene Wasser aus fig.12. Stellen Sie den Temperaturregler fig.3 auf Position Min. Stellen Sie die Dampffunktion des Bügeleisens aus .

11 • Aufbewahrung des Bügeleisens

Lassen Sie das Gerät abkühlen, bevor Sie das Netzkabel um das hintere Ende des Gerätes wickeln. Bewahren Sie das Bügeleisen auf dem Bügelheck stehend an einem sicheren und trockenen Ort auf fig. 14.

WICHTIG! Wickeln Sie das Netzkabel nicht um die heiße Bügelsohle. Bewahren Sie das Bügeleisen niemals auf der Bügelsohle stehend auf.

INSTANDHALTUNG UND REINIGUNG

Ziehen Sie den Stecker aus der Steckdose heraus und lassen Sie das Bügeleisen abkühlen, bevor Sie es warten und reinigen.

12 • Anti-Kalk-System

Ihr Bügeleisen ist mit einer Anti-Kalk-Patrone ausgestattet, die die Kalkbildung spürbar reduziert. Die Lebensdauer Ihres Bügeleisens wird dadurch merklich erhöht. Die Anti-Kalk-Patrone ist ein fester Bestandteil des Wassertanks und kann nicht ausgetauscht werden.

13 • Reinigung des Bügeleisens

Wischen Sie das Bügeleisen, wenn es einmal abgekühlt ist, mit einem feuchten Tuch oder Schwamm ab. Sie können dabei ein nicht scheuerndes Reinigungsmittel verwenden. Wahlweise können Sie auch das Reinigungssset ZD100 D1 von ROWENTA benutzen. Entfernen Sie nach dem Säubern der Bügelsohle die Reinigungsmittelreste von den Dampföchern mithilfe der Selbstreinigungsfunktion.

Verwenden Sie zur Reinigung der Sohle und der übrigen Teile des Geräts keine scharfen Gegenstände oder Scheuermittel.

14 • Self Clean (für eine verlängerte Lebensdauer)

VORSICHT: Benutzen Sie keine Entkalkungsmittel, auch keine speziell für Dampfbügeleisen geeigneten. Sie würden irreparable Schäden an Ihrem Bügeleisen hervorrufen.

Die Self Clean Funktion schwemmt Verschmutzungen und Kalkpartikel aus der Dampfkammer.

1. Füllen Sie den Wassertank bis zur Max.-Anzeige mit Leitungswasser und heizen Sie das Bügeleisen auf die  Temperatur auf. Schalten Sie den Dampf aus.
2. Ziehen Sie den Netzstecker Ihres Bügeleisens aus der Steckdose und halten Sie es waagrecht über ein Spülbecken.
3. Halten Sie die Selbstreinigungstaste 1 Minute lang gedrückt fig.13a und 13b und schütteln Sie dabei das Bügeleisen vorsichtig. Nun beginnt sich Dampf zu bilden. Nach ein paar Sekunden tritt Wasser aus der Bügelsohle aus, das Verschmutzungen und Kalkpartikel aus der Dampfkammer ausschwemmt.
4. Schließen Sie das Bügeleisen wieder an den Stromkreislauf an und heizen Sie es auf. Warten Sie, bis das verbleibende Wasser verdampft ist.
5. Ziehen Sie den Netzstecker Ihres Bügeleisens aus der Steckdose und lassen Sie es vollständig abkühlen. Sobald die Bügelsohle abgekühlt ist, kann sie mit einem feuchten Tuch gereinigt werden.

TIPP Führen Sie etwa alle 2 Wochen eine SELF CLEAN Selbstreinigung durch. Bei stark kalkhaltigem Wasser sollte die Reinigung jede Woche durchgeführt werden.

MÖGLICHE STÖRUNGEN UND DEREN BEHEBUNG

Störung	Mögliche Ursache	Lösung	
Das Bügeleisen ist angeschlossen, aber die Sohle bleibt kalt und heizt sich nicht auf.	Keine Stromversorgung.	Vergewissern Sie sich, dass der Stecker richtig in der Steckdose steckt oder schließen Sie das Gerät an einer anderen Steckdose an.	
	Zu niedrige Temperatureinstellung.	Stellen Sie den Temperaturregler auf die gewünschte Temperatur.	
	Die elektronische Abschaltautomatik ist aktiviert.	Bewegen Sie das Bügeleisen.	
Das Temperatur-Kontrollämpchen geht an und aus.	Das ist ganz normal.	Wenn das Temperatur - Kontrollämpchen an geht, heizt sich das Bügeleisen auf.	
Es wird kein Dampf produziert oder die austretende Dampfmenge ist unzureichend.	Die eingestellte Temperatur ist zu niedrig.	Drehen Sie den Temperaturregler auf den Dampfbereich . 	
	Es befindet sich nicht genug Wasser in dem Wasserbehälter.	Füllen Sie den Wassertank.	
	Das Anti-Tropf System ist aktiviert (§ „8“).	Warten Sie, bis die Bügelsohle die richtige Temperatur erreicht hat.	
Aus der Bügelsohle treten braune Schlieren aus, die Flecken auf dem Stoff zurücklassen.	Eventuelle Verunreinigungen der Sohle.	Führen Sie eine Selbstreinigung durch, und reinigen Sie anschließend das Bügeleisen.	
	Sie haben chemische Entkalker oder mit Parfüm- oder Duftstoffen versetzte Zusätze benutzt.	Benutzen Sie keine chemischen Entkalker und geben Sie keine mit Parfüm- oder Duftstoffen versetzten Zusätze in das Wasser im Wassertank. Benutzen Sie die Self Clean Funktion und reinigen Sie das Bügeleisen, falls Sie die oben aufgeführten Produkte benutzt haben.	
	In den Öffnungen der Sohle haben sich Wäschefasern angesammelt und verbrennen.	Reinigen Sie die Bügelsohle mit einem nicht metallischen Schwamm.	
	Sie haben die Wäsche nicht ausreichend gespült oder Sie bügeln ein neues, ungewaschenes Kleidungsstück.	Vergewissern Sie sich, dass das Wäschestück gründlich gespült wird.	
	Einsatz von Wäschestärke.	Sprühen Sie die Wäschestärke nur auf die Rückseite des Stoffes, und reinigen Sie das Bügeleisen.	
	Einsatz von reinem destilliertem oder entmineralisiertem Wasser.	Benutzen Sie reines Leitungswasser oder eine 1:1 Mischung aus Leitungswasser, destilliertem Wasser, und reinigen Sie das Bügeleisen.	
	Aus der Sohle tritt Wasser aus.	Die Temperatur der Sohle ist zu niedrig, und die Dampffunktion wird zu häufig eingesetzt.	Stellen Sie den Temperaturregler auf die gewünschte Position, und setzen Sie weniger oft Dampfstöße ein.

Wenn Sie die Ursachen einer Störung nicht selbst finden können, wenden Sie sich bitte an ein offiziell zugelassenes Rowenta Servicecenter. Die Adressen sind im beigelegten Kundendienstheft aufgeführt. Weitere Tipps und Tricks gibt es auf unserer Homepage: www.rowenta.com.

Änderungen vorbehalten!

VEILIGHEIDSVOORSCHRIFTEN

- Lees deze instructies zorgvuldig en bewaar ze zodat u ze in de toekomst kunt raadplegen.
- Laat het apparaat nooit zonder toezicht wanneer het aangesloten is op het netwerk; als het niet eerst heeft afgekoeld gedurende ongeveer 1 uur.
- U dient het strijkijzer te gebruiken op een vlak, stabiel en warmtebestendig oppervlak.
- Als u het strijkijzer plaatst op de steun voor het strijkijzer zorg er dan voor dat het oppervlak waarop u het plaatst, stabiel is.
- Koppel uw apparaat altijd los: voordat u de watertank vult, spoelt, schoonmaakt of nadat u deze gebruikt heeft.
- Er dient steeds toezicht te zijn op de kinderen om ervoor te zorgen dat ze niet met het apparaat spelen.
- Zorg ervoor dat u het strijkijzer en het snoer steeds buiten het bereik van kinderen jonger dan 8 jaar houdt wanneer het apparaat aangeschakeld is of aan het afkoelen is.
- Dit apparaat kan worden gebruikt door kinderen vanaf 8 jaar en personen met beperkte fysieke, zintuiglijke of mentale capaciteiten of een gebrek aan ervaring en kennis, als er toezicht is of instructies werden gegeven over het gebruik van het apparaat op een veilige manier en ze de mogelijke gevaren begrijpen.
- Kinderen mogen het apparaat nooit schoonmaken en onderhouden zonder toezicht.
- Het apparaat dient te worden gebruikt als het op de grond is gevallen, tekenen van schade, lekken of defecten vertoont of niet correct werkt. Demonteer het apparaat nooit. Om elk gevaar te voorkomen, zorg ervoor dat u het laat inspecteren in een erkend servicecentrum.

NL



- De oppervlakken waarop dit teken staat en het strijkoppervlak zijn zeer heet wanneer het apparaat wordt gebruikt. Raak deze oppervlakken niet aan voordat het strijkijzer is afgekoeld.

BELANGRIJKE AANBEVELINGEN

- De netspanning van uw elektrische installatie moet overeenstemmen met die van het strijkijzer (220-240V). Sluit uw strijkijzer altijd aan op een stopcontact met aarding. Als u het apparaat aansluit op de verkeerde netspanning kan dit onherstelbare schade veroorzaken aan het strijkijzer en is de garantie niet langer geldig.
- Als u gebruik maakt van een verlengdraad die u aansluit op het netwerk zorg er dan voor dat deze correct geaard is (16A) en volledig uitgestrekt is.
- Als het elektrische snoer beschadigd is, dient deze te worden vervangen door een erkend servicecentrum om gevaarlijke situaties te voorkomen.
- Trek niet aan het netsnoer om de stekker van het apparaat uit het stopcontact te halen.
- Dompel uw stoomstrijkijzer nooit onder in water of een andere vloeistof. Houd het nooit onder de waterkraan.
- Raak het snoer nooit aan met het strijkoppervlak van het strijkijzer.
- Uw apparaat geeft stoom af, wat kan leiden tot brandwonden, vooral wanneer u strijkt in de buurt van de rand van uw strijkplank.
- Houd de stoom nooit in de richting van mensen of dieren.
- Om veiligheidsredenen voldoet dit apparaat aan de van toepassing zijnde normen en regelgeving (lage spanning, elektromagnetische compatibiliteit, milieuriichtlijnen).
- Dit product is uitsluitend voor huishoudelijk gebruik bestemd. Bedrijfsmatig gebruik, verkeerd gebruik of niet-naleving van de gebruiksaanwijzing doet de aansprakelijkheid van de fabrikant vervallen en maakt de garantie ongeldig.





■ WEES VRIENDELIJK VOOR HET MILIEU !

- ① Uw apparaat bevat materialen die geschikt zijn voor hergebruik.
- ➔ Lever het in bij het milieustation in uw gemeente of bij onze technische dienst.

Lees de gebruiksaanwijzing aandachtig door

BESCHRIJVING VAN HET APPARAAT

- | | |
|--|----------------------------|
| 1. LED-scherm met Electronic Temperature Control | 8. Watertank |
| 2. Knop voor extra stoomstoot | 9. Zelfreinigingknop |
| 3. Stoom AAN  / Stoom UIT  | 10. Spray |
| 4. Snoer | 11. Strijkpunt |
| 5. Handgreep | 12. Strijkzool |
| 6. Sproeiknop | 13. Vulopening |
| 7. Controlelampje thermostaat | 14. Temperatuur draaiknop |
| | 15. Achterkant strijkijzer |

NL

STEAMFORCE, GECONCENTREERDE INNOVATIE...

De Steamforce is klein, krachtig en levert uitstekende prestaties dankzij de compacte stoomgenerator binnen in het strijkijzer. Dankzij zijn ongeëvenaarde stoomgeneratiecapaciteit tot **230g/min** en een regelbare stoom **tot 65g/min**, stuwt Steamforce **tot 50% meer stoom* in de vezels van uw stoffen**. Deze extra stroom binnen in uw stof is de sleutel tot een perfect strijkwerk en langdurende resultaten.

De **bewegingssensor** is een intelligent systeem dat tijdelijk de uitstoot van stoom stopzet wanneer het strijkijzer niet beweegt, zelfs wanneer het horizontaal wordt geplaatst. Dankzij deze functie verspilt u geen stoom meer terwijl u uw kleding goed legt!

Tijdens het strijken, verschijnt er op **het LED-scherm** het geselecteerde stoftype: zodra de geschikte temperatuur bereikt is, wordt de gebruiker rechtstreeks ingelicht via het scherm. Dit is ideaal om de meest delicate kledingstukken te beschermen.

* in vergelijking met een strijkijzer zonder pomp

IN GEBRUIK NEMEN

BELANGRIJK Voordat u het apparaat begint te gebruiken, verwijder eerst het zelfklevende etiket op de zijkant **fig.1**

LET OP! Als u voor het eerst stoom gaat gebruiken, raden wij u aan het strijkijzer even in horizontale positie te laten werken. Houd het hierbij niet boven uw strijkgoed. Druk op dezelfde wijze enkele malen op de extra-stoomknop.

De eerste keren dat u uw strijkijzer gebruikt, kan er een beetje rook en een onschadelijke geur vrijkomen. Dit heeft geen invloed op het gebruik van uw strijkijzer en zal snel verdwijnen.

Tijdens het eerste gebruik kunnen er kleine deeltjes uit de strijkzool komen. Dit is een gevolg van het fabricageproces en is niet schadelijk voor u of uw kleding. De deeltjes zullen verdwijnen wanneer u het apparaat meermalen gebruikt. U kunt dit versnellen door de zelfreinigingsfunctie (**fig.13a - 13b**) te gebruiken en het strijkijzer zachtjes heen en weer te schudden.

WELK WATER KUNT U GEBRUIKEN ?

Zuiver leidingwater tot een hardheid van 17 °dH (= Duitse graad voor waterhardheid) kan gebruikt worden. Bij harder water raden wij u aan het kraanwater voor de helft te mengen met gedistilleerd of gedemineraliseerd water.

Voeg nooit iets toe aan de inhoud van het waterreservoir. Gebruik geen water uit droogmachines, geperfumeerd of verzacht water, water van koelkasten, accu's of airconditioners, puur gedistilleerd of gedemineraliseerd water of regenwater.

Deze soorten water bevatten organische afvalstoffen of mineralen die zich door de invloed van warmte concentreren en waterdruppels, bruine vlekken, lekkage of een voortijdige slijtage van uw strijkijzer kunnen veroorzaken.

GEBRUIK









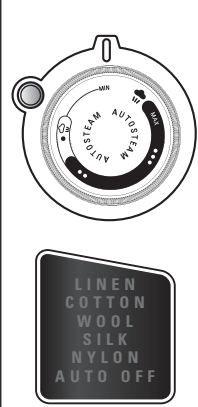

1 • Vullen van het reservoir

- Trek voordat u de watertank gaat vullen de stekker uit het stopcontact **fig.2**.
- Zet de temperatuur draaiknop **fig.3** op de stand (Min.)
- Open de vulopening **fig.4**. Vul met water tot aan de Max. lijn. **fig.5**. Sluit de vulopening en zet uw strijkijzer weer in de horizontale stand.
- U kunt de stekker van uw strijkijzer weer in het stopcontact steken. **fig.6**

2 • Temperatuur instellen

Uw strijkijzer is uitgerust met de Autosteam Electronic Control-functie, waardoor het automatisch de stoomhoeveelheid en de temperatuur in functie van de geselecteerde stof aanpast voor een optimaal resultaat. Selecteer de te strijken stof door aan de thermostaat te draaien en na te gaan welke stof op de display weergegeven wordt **fig. 7**. Voor perfecte resultaten werd een optimale positie voor elke stof vooraf geprogrammeerd. U kunt uw strijkijzer ook instellen in functie van de internationale temperatuurmetingen • • • • •

Wanneer uw strijkijzer de gewenste temperatuur bereikt, stopt de geselecteerde stof op het LED-scherm met knipperen en wordt hij constant weergegeven **fig.7**. U kunt beginnen strijken.

	STOF	THERMOSTAAT	THERMOSTAAT AANDUIDING	STRIJK-ETIKET
	Nylon (Synthetische vezels, bijv. viscose, polyester)		NYLON	
	Zijde		SILK	
	Wol		WOOL	
	Katoen		COTTON	
	Linnengoed		LINEN	

Tip : Omdat het afkoelen van de strijkzool langer duurt dan het opwarmen, adviseren wij u eerst de fijnere stoffen op de laagste stand te strijken. Kies voor kleding die uit diverse materialen bestaat, de temperatuur die geschikt is voor het meest kwetsbare weefsel.

Stijfsel altijd op de achterzijde van het strijkgoed sproeien.

3 • Strijken en stoomfuncties

Stel het strijkijzer in op  om te strijken zonder stoom, ideaal voor delicate stoffen of een perfecte afwerking.

4 • Strijken met stoom (Autosteam & Steamforce)

Stel het strijkijzer in op  om te strijken met stoom. Uw strijkijzer is uitgerust met een geïntegreerde compacte stoomgenerator die meer dan 50% extra stoom in uw stoffen stuwt. De hoeveelheid stoom en de temperatuur worden automatisch aangepast aan de de stof die werd geselecteerd.

5 • Extra-stoomstoot (vanaf temperatuurinstelling **)

Druk op de knop stoomstraal om een krachtige, geconcentreerde stroomstraal vooraan te genereren **fig.8**. Deze precieze stoomstraal zorgt voor een stoomconcentratie aan de voorkant die hardnekkige plooiën kan verwijderen. Wacht enkele seconden tussen twee stoomstralen voordat u opnieuw op de knop drukt.

Wacht na elke keer indrukken 4 seconden en wacht tot alle stoom uit de strijkzool is, voordat u het strijkijzer op het voetstuk plaatst.

6 • Verticale stoomstoot (vanaf temperatuurinstelling **)

Voor het verwijderen van de kreukels **fig.9** uit hangende kledingstukken, gordijnen enz. houdt u het apparaat verticaal en u drukt hierbij op de extra-stoomknop. Wacht enkele seconden tussen twee stoomstralen voordat u opnieuw op de knop drukt.

Richt de stoom niet op personen en dieren. Behandel geen kledingstukken terwijl iemand deze aan heeft.

Om het verbranden van kwetsbare weefsels te voorkomen, moeten deze op ca. 10 tot 20 cm van het strijkijzer worden gehouden.

7 • Sprayfunctie

Druk op de knop sproeien om moeilijke plooiën vochtig te maken **fig.10**. U kunt de sproefunctie bij elke temperatuur gebruiken.

8 • Druppelstop

Hierdoor kunt u voorkomen dat er water uit de zool druppelt wanneer de temperatuur te laag is.

9 • Auto-off functie

- Voor uw eigen veiligheid sluit het elektronische systeem de spanning af en het auto-stop controlelampje knippert fig.11 wanneer:
 - Het strijkijzer langer dan 8 minuten ongebruikt op de hiel blijft staan
 - Het strijkijzer langer dan 30 seconden plat of op de zijkant blijft liggen
- Om het strijkijzer weer op te starten hoeft u het alleen heen en weer te bewegen tot het controlelampje stopt met knipperen.

NL

NA HET STRIJKEN

10 • Het legen van het reservoir

Trek de stekker van uw strijkijzer uit het stopcontact. fig.2 Giet het overgebleven water weg fig.12. Zet de temperatuur draaiknop fig.3 op de stand Min. Stel het strijkijzer in op droog .

11 • Uw strijkijzer opbergen

Zorg ervoor dat het apparaat afgekoeld is voordat u het snoer rond de achterkant wikkelt. Wanneer u het strijkijzer opbergt, plaats het op zijn achterkant en bewaar het op een droge en veilige plaats fig.14.

BELANGRIJK Draai het snoer niet rond de hete zool. Bewaar uw strijkijzer nooit wanneer het op zijn zool geplaatst is.

REINIGING EN ONDERHOUD

Verwijder de stekker uit het stopcontact en laat het strijkijzer afkoelen voordat u onderhoud uitvoert of het apparaat gaat schoonmaken.

12 • Anti-kalksysteem

Het in het strijkijzer ingebouwde anti-kalksysteem reduceert de kalkvorming. Daardoor wordt de levensduur van uw strijkijzer aanzienlijk verlengd. Het anti-kalksysteem is een vast onderdeel van het waterreservoir en hoeft niet te worden vervangen.

13 • Reiniging en onderhoud

Wanneer het apparaat afgekoeld is, veeg het strijkijzer af met een vochtige doek of een spons. U kunt ook een niet-schurend reinigingsmiddel gebruiken.

U kunt eveneens de reinigingskit ZD100 D1 van ROWENTA gebruiken. Nadat u de zool heeft schoongemaakt, dient u gebruik te maken van de zelfreinigingsfunctie om de resten van het reinigingsmiddel te verwijderen uit de stoomgaten.

Vuil kunt u met een vochtige doek of spons van de zool verwijderen. Gebruik geen scherpe of schurende schoonmaakmiddelen en voorwerpen.

14 • Zelfreinigingsfunctie (voor een langere levensduur)

WAARSCHUWING: Gebruik geen ontkalkingsmiddelen, zelfs indien deze voor gebruik in stoomstrijkijzers worden aanbevolen. Deze middelen zullen uw strijkijzer blijvende schade toebrengen.

De Self Clean functie spoelt vuil en kalkdeeltjes uit de stoomkamer.

1. Vul de watertank tot de max aanduiding met gewoon leidingwater en verhit het strijkijzer tot de *** temperatuur. Schakel de stoom uit.
2. Trek de stekker van het strijkijzer uit het stopcontact en houdt het horizontaal boven een spoelbak.
3. Druk op de zelfreinigingsknop gedurende 1 minuut fig. 13a-13b en schud het strijkijzer lichtjes heen en weer: er begint zich nu stoom op te hopen. Na een paar seconden zal er water uit de strijkzool beginnen te komen, waarmee vuil en kalkdeeltjes uit de stoomkamer worden gespoeld.
4. Steek de stekker weer in het stopcontact en laat het strijkijzer weer opwarmen. Wacht tot het overgebleven water is verdampt.
5. Trek de stekker uit het stopcontact en laat het strijkijzer geheel afkoelen. Wanneer de strijkzool eenmaal is afgekoeld veegt u deze met een vochtige doek schoon.

Gebruik geen reinigingsproducten of scherpe of schurende voorwerpen om de strijkzool en de andere onderdelen van het apparaat te reinigen.

MOGELIJKE PROBLEMEN EN OPLOSSINGEN

Probleem	Oorzaak	Oplossing
De strijkzool blijft koud of wordt niet goed warm.	Geen stroom.	Controleer of de stekker goed in het stopcontact zit of probeer het strijkijzer op een ander stopcontact.
	De temperatuurregelaar is te laag ingesteld.	Draai de thermostaatknop op de juiste stand.
	De automatische elektronische uitschakeling is ingeschakeld.	Beweeg uw strijkijzer.
Thermostaat controlelampje gaat aan en uit.	Normale situatie.	Wanneer de thermostaat controlelampje aan en uit gaat is het strijkijzer aan het opwarmen.
Er komt geen stoom uit de strijkzool.	Temperatuur te laag ingesteld.	Draai de temperatuurschakelaar naar de zone stoom. 
	Onvoldoende water in de tank.	Vul de watertank.
	Anti-Druppel is geactiveerd (§ "8").	Wacht tot de voetplaat de juiste temperatuur bereikt.
Er komen bruine strepen door de gaten in de zool die op de te strijken stof terecht komt.	Mogelijke vuil- of kalkresten in de stoomkamer of strijk-zool.	Voer een zelfreiniging uit.
	Gebruik van chemische ontkalkingsmiddelen, additieven met parfum of geurmiddelen.	Voeg geen chemische ontkalkingsmiddelen, additieven met parfum of geurmiddelen toe aan het water in de watertank. Gebruik de Self Clean functie om uw strijkijzer te reinigen indien u bovenstaande middelen heeft gebruikt.
	Er zitten stofvezels in de gaatjes van de strijkzool die verbranden.	Reinig de strijkzool met een niet-metalen spons.
	Uw wasgoed is niet voldoende gespoeld of u gebruikt stijfsel.	Zorg ervoor dat het wasgoed grondig uitgespoeld is.
	U gebruikt stijfsel.	Stijfsel altijd op de achterzijde van het strijkgoed sproeien.
	U gebruikt puur gedistilleerd of gedemineraliseerd water.	Gebruik puur leidingwater of meng het voor de helft met gedistilleerd of gedemineraliseerd water.
	Uit de strijkzool loopt water.	Te lage temperatuur van de strijkzool doordat de extra-stoomknop te vaak is gebruikt.

Als u de oorzaak van het defect niet kunt vinden, wendt u zich dan tot een officieel ROWENTA Service Center. De adressen vindt u in het boekje met service-adressen. Verdere tips en informatie vindt u op onze website: www.rowenta.nl
Consumentenservice & bestellen onderdelen : Tel : 0318 – 58 24 24

Wijzigingen voorbehouden.

ISTRUZIONI DI SICUREZZA

- Leggere attentamente queste istruzioni e conservarle per riferimento futuro.
- Non lasciare l'apparecchio incustodito quando collegato a una fonte di alimentazione e fino a quando si è raffreddato (circa 1 ora).
- Usare e riporre il ferro su una superficie piana, stabile e resistente al calore.
- Quando si posiziona il ferro sul suo supporto, verificare che la superficie su cui il supporto è collocato sia stabile.
- Scollegare sempre l'apparecchio prima di pulirlo, dopo ogni uso e prima di riempire o sciacquare il serbatoio.
- Sorvegliare i bambini per accertarsi che non giochino con l'apparecchio.
- Tenere l'apparecchio e il cavo di alimentazione fuori dalla portata di bambini di età inferiore a 8 anni quando il ferro è collegato all'alimentazione o si sta raffreddando.
- Questo apparecchio può essere usato da bambini di almeno 8 anni e da persone con ridotte capacità fisiche, mentali o sensoriali o senza esperienza e conoscenza, se supervisionate, istruite sulle modalità d'uso dell'apparecchio in modo sicuro e consapevoli dei rischi correlati.
- Le operazioni di pulizia e manutenzione non devono essere effettuate da bambini senza supervisione.
- Non usare l'apparecchio se ha subito cadute, se presenta segni evidenti di danneggiamento, perdite o difetti che ne alterano il funzionamento. Non smontare l'apparecchio. Per evitare pericoli, farlo ispezionare da un centro di assistenza autorizzato.



- La piastra e le superfici contrassegnate da questo simbolo sono molto calde quando l'apparecchio è in funzione. Non toccare tali superfici prima che il ferro si sia raffreddato.

ISTRUZIONI DI SICUREZZA IMPORTANTI

- Il voltaggio della rete elettrica deve corrispondere a quello del ferro (220-240 V). Collegare il ferro a una presa con messa a terra. Un errato collegamento elettrico può causare danni irreversibili al ferro e invalidare la garanzia.
- Se si utilizzano prolunghe, assicurarsi che siano di amperaggio corretto (16 A) e dotate di messa a terra, e svolgerle completamente.
- Se il cavo di alimentazione è danneggiato, deve essere sostituito da un centro di assistenza autorizzato per evitare pericoli.
- Non scollegare l'apparecchio tirando il cavo.
- Non immergere l'apparecchio in acqua o altri liquidi. Non collocare l'apparecchio sotto acqua corrente.
- Non toccare il cavo di alimentazione con la piastra del ferro.
- L'apparecchio emette vapore che può causare ustioni, in particolare quando si stira in prossimità dei bordi dell'asse da stiro.
- Non dirigere il getto di vapore verso persone o animali.
- Per ragioni di sicurezza, questo apparecchio è conforme agli standard europei applicabili (direttive Basso voltaggio, Compatibilità elettromagnetica, Ambiente).
- Questo apparecchio è destinato al solo uso domestico. In caso di utilizzo commerciale, inappropriato o di mancato rispetto delle istruzioni, il fabbricante declina ogni responsabilità e la garanzia sarà annullata.





PROTEZIONE AMBIENTALE !

- ① Questo apparecchio contiene numerosi materiali riutilizzabili o riciclabili.
- ➔ Portarlo presso un apposito punto di raccolta.

Conservare queste istruzioni

DESCRIZIONE

- | | |
|---|--------------------------------|
| 1. Schermo a LED con Controllo Elettronico della Temperatura | 8. Serbatoio dell'acqua |
| 2. Pulsante getto di vapore | 9. Pulsante pulizia automatica |
| 3. Vapore ON  / Vapore OFF  | 10. Ugello vaporizzatore |
| 4. Cavo di alimentazione | 11. Punta ad alta precisione |
| 5. Impugnatura | 12. Piastra |
| 6. Pulsante vaporizzatore | 13. Foro ingresso acqua |
| 7. Spia della temperatura | 14. Termostato |
| | 15. Copertura posteriore |

STEAMFORCE, INNOVAZIONE CONCENTRATA...

Dalle dimensioni ridotte, Steamforce combina potenza ed efficacia grazie al compatto generatore di vapore integrato nel ferro. Grazie all'impareggiabile potenza di vapore che raggiunge i **230g/min** e al vapore variabile **fino a 65g/min**, Steamforce immette **fino al 50% di vapore in più* nelle fibre dei tessuti**. Questo vapore supplementare nel cuore dei tessuti è il segreto per una stiratura perfetta dai risultati duraturi.

Il **senore di movimento** è un sistema intelligente che interrompe temporaneamente l'emissione del vapore quando il ferro non è in movimento, anche quando è posizionato orizzontalmente. Questa funzione elimina gli inutili sprechi di vapore mentre si sistemano i vestiti!

Durante l'intera sessione di stiro, **lo schermo a LED** mostra il tipo di tessuto selezionato: non appena viene raggiunta la temperatura appropriata, l'utilizzatore viene informato direttamente sullo schermo. Questo sistema è ideale per proteggere gli indumenti più delicati.

* rispetto ad un ferro da stiro senza serbatoio

OPERAZIONI PRELIMINARI

IMPORTANTE! Prima di tutto, rimuovere l'etichetta sul lato (**fig.1**).

AVVERTENZA! Al primo utilizzo della funzione vapore si consiglia di emettere il getto di vapore in posizione orizzontale lontano dagli indumenti, premendo ripetutamente il pulsante del getto di vapore per qualche istante.

Durante i primi utilizzi il ferro potrebbe emanare un leggero odore e una piccola quantità di fumo.

Questo fenomeno non influisce sul funzionamento del ferro e scomparirà rapidamente.

Al primo utilizzo, potrebbero fuoriuscire piccole particelle dalla piastra. Ciò è parte del processo di fabbricazione e non è dannoso per la salute o ai tessuti. Scomparirà dopo qualche utilizzo. È possibile accelerare la sua scomparsa utilizzando la funzione di pulizia automatica (**fig.13a - 13b**) e scuotendo il ferro delicatamente.

QUALE TIPO DI ACQUA UTILIZZARE?

Questo ferro è stato progettato per funzionare con acqua di rubinetto. In caso di dubbi, contattare il fornitore idrico locale. Tuttavia, se l'acqua locale è particolarmente dura si consiglia di utilizzare una miscela di 50% acqua di rubinetto e 50% acqua distillata o demineralizzata.

IMPORTANTE! Il calore concentra gli elementi contenuti nell'acqua durante l'evaporazione. I tipi di acqua elencati di seguito contengono rifiuti organici o elementi minerali che possono causare schizzi, macchie scure o danni all'apparecchio, e non devono essere usati nel ferro:

acqua di asciugatrici, profumata o addolcita, acqua di frigoriferi, batterie o condizionatori, acqua pura distillata o demineralizzata, acqua piovana. Inoltre, non utilizzare acqua bollente o acqua minerale in bottiglia.

FUNZIONAMENTO









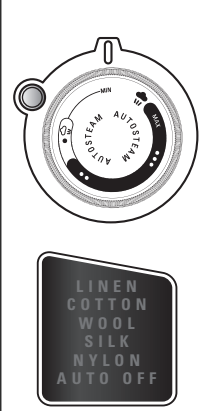

1 • Riempire il serbatoio dell'acqua

- Prima di riempire il serbatoio dell'acqua, scollegare il ferro dall'alimentazione (**fig.2**).
- Posizionare il termostato (**fig.3**) su Min.
- Aprire il coperchio del foro di ingresso dell'acqua (**fig. 4**). Riempire con acqua fino alla tacca Max. (**fig.5**). Chiudere il coperchio del foro di ingresso dell'acqua e riportare il ferro in posizione orizzontale.
- È ora possibile collegare il ferro all'alimentazione (**fig.6**).

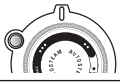
2 • Impostare la temperatura

Il vostro ferro da stiro dispone della funzione di Controllo Elettronico Autosteam, con la quale adatta automaticamente la quantità di vapore e la temperatura a seconda del tessuto selezionato, per ottenere un risultato ottimale. Selezionare il tessuto da stirare variando il termostato e controllando il tessuto da stirare sul display (**fig.7**). Per un risultato perfetto, è stata predefinita la posizione ottimale per ogni tessuto. È possibile inoltre impostare il ferro da stiro a seconda delle unità internazionali di misurazione della temperatura. • • •

Quando il ferro da stiro raggiunge la temperatura richiesta, il tessuto selezionato sullo schermo a LED smette di lampeggiare ed appare fisso sul display (**fig.7**). È possibile iniziare a stirare.

	TESSUTO	TERMOSTAT O	INDICAZIONE SUL TERMOSTA	ETICHETTA DI STIRATURA
	Nylon (fibre sintetiche, es. viscosa, poliestere)		NYLON	
	Seta		SILK	
	Lana		WOOL	
	Cotone		COTTON	
	Lino		LINEN	

IMPORTANTE! Il ferro impiega più tempo a raffreddarsi che a scaldarsi. Si consiglia di iniziare a stirare gli indumenti che richiedono una temperatura minore. In caso di tessuti misti, impostare la temperatura per il tessuto più delicato.

CONSIGLIO: spruzzare l'appretto sul rovescio del tessuto da stirare.

3 • Stiratura a secco

Impostare il ferro su  per stirare senza vapore: ideale per tessuti delicati o rifiniture.

4 • Stiratura a vapore (Vapore automatico & Steamforce)

Impostare il ferro sullo  stiro a vapore. Il ferro è dotato di un generatore di vapore compatto integrato che effonde fino al 50% di vapore in più nei tessuti. La quantità di vapore e la temperatura sono predefinite in base al tessuto selezionato.

5 • Getto vapore (temperature da (**)) in su)

Premere il pulsante getto vapore per generare un potente getto di vapore concentrato che verrà emesso dalla punta (fig.8). Questo getto di precisione concentra il vapore nell'area frontale, permettendo di rimuovere le pieghe ostinate. Dopo la prima pressione, attendere qualche secondo prima di premere nuovamente il pulsante.

IMPORTANTE! Attendere qualche secondo tra ogni pressione e attendere che il flusso di vapore sia terminato prima di posizionare il ferro sul tallone.

6 • Getto vapore verticale (temperature da (**)) in su)

Tenere il ferro in posizione verticale e premere il pulsante getto vapore per rimuovere le pieghe di abiti, giacche, gonne, tende, ecc. (fig.9). Dopo la prima pressione, attendere qualche secondo prima di premere nuovamente il pulsante.

IMPORTANTE! Non dirigere il getto di vapore verso persone o animali.

CONSIGLIO: tenere il ferro 10-20 cm lontano dall'indumento per evitare di danneggiare i tessuti delicati.

7 • Vaporizzatore

Premere il pulsante vaporizzatore per inumidire le pieghe difficili (fig. 10). È possibile utilizzare il vaporizzatore a qualsiasi temperatura.

8 • Sistema anti-goccia

Evita che l'acqua sgoccioli dalla piastra quando la temperatura è troppo bassa.

9 • Spegnimento automatico

• Per ragioni di sicurezza, il sistema elettronico spegnerà automaticamente l'alimentazione e la spia di spegnimento automatico lampeggerà (fig.11) nei seguenti casi:

- il ferro è posizionato sul tallone per più di 8 minuti;
- il ferro è in posizione orizzontale o laterale per più di 30 secondi.

Per riavviare il ferro, muoverlo delicatamente finché la spia non smette di lampeggiare.

IT

DOPO L'USO

10 • Svuotamento

Scollegare il ferro dall'alimentazione (fig.2). Gettare l'acqua rimanente (fig.12). Posizionare il termostato (fig.3) su Min. Impostare la stiratura a secco .

11 • Stoccaggio

Attendere che l'apparecchio si raffreddi prima di avvolgere il cavo intorno al tallone. Riporre il ferro sul tallone in un locale asciutto e sicuro (fig.14).

IMPORTANTE! Non avvolgere il cavo intorno alla piastra calda. Non riporre il ferro in posizione orizzontale sulla piastra.

PULIZIA E MANUTENZIONE

Rimuovere la spina dalla presa di corrente e attendere che il ferro si raffreddi prima di effettuare le operazioni di pulizia e manutenzione.

12 • Sistema anticalcare

Questo ferro contiene una cartuccia anticalcare per ridurre i depositi minerali.

Ciò prolunga considerevolmente la vita operativa del ferro.

La cartuccia anticalcare è parte integrante del serbatoio dell'acqua e non è necessario sostituirla.

13 • Pulizia del ferro

Quando l'apparecchio si è raffreddato, pulire il ferro con un panno o una spugna umidi. Usare un detergente non abrasivo.

In alternativa è possibile usare il kit di pulizia ROWENTA ZD100 D1. Dopo avere pulito la piastra, usare la funzione di pulizia automatica per rimuovere i residui di detergente dai fori di uscita del vapore.

IMPORTANTE! Non utilizzare detersivi abrasivi o oggetti affilati per pulire la piastra e le altre parti del ferro.

14 • Pulizia automatica (prolunga la vita operativa del ferro)

AVVERTENZA! Non utilizzare agenti anticalcare, anche se indicati per ferri a vapore. Possono danneggiare permanentemente il ferro.

La funzione di pulizia automatica rimuove le particelle di sporco e calcare nella camera vapore.

1. Riempire il serbatoio dell'acqua con acqua di rubinetto fino alla tacca Max. e impostare il termostato sulla temperatura **•••**. Disattivare la funzione vapore.
2. Scollegare il ferro e tenerlo in posizione orizzontale sopra un lavello.
3. Tenere premuto il pulsante pulizia automatica per 1 minuto (fig.13a-13b) e scuotere delicatamente il ferro: inizierà a formarsi del vapore. Dopo qualche secondo, dalla piastra fuoriuscirà dell'acqua che sciagherà le particelle di sporco e calcare dalla camera vapore.
4. Collegare il ferro all'alimentazione e attendere che si scaldi nuovamente. Attendere fino all'evaporazione dell'acqua rimanente.
5. Scollegare il ferro dall'alimentazione e lasciarlo raffreddare completamente. Quando freddo, è possibile pulire la piastra con un panno umido.

CONSIGLIO: usare la funzione di pulizia automatica ogni 2 settimane circa. Se l'acqua è particolarmente dura, pulire il ferro settimanalmente.

RISOLUZIONE DEI PROBLEMI

Problema	Causa	Soluzione	
L'apparecchio è collegato all'alimentazione ma la piastra rimane fredda.	Alimentazione assente.	Controllare che la spina sia inserita correttamente o provare a collegare il ferro a un'altra presa di corrente.	
	Il termostato è impostato su una temperatura troppo bassa.	Impostare il termostato su una temperatura superiore.	
	Si è attivato lo spegnimento automatico.	Muovere il ferro.	
La spia della temperatura si accende e si spegne.	Questo fenomeno è normale.	Ciò indica che il ferro si sta riscaldando.	
Vapore assente o insufficiente.	Il termostato è impostato su una temperatura troppo bassa.	Impostare il termostato sull'area vapore. 	
	Nel serbatoio non è presente acqua a sufficienza.	Riempire il serbatoio dell'acqua.	
	È attiva la funzione anti-goccia (5 8).	Attendere che la piastra raggiunga la temperatura corretta.	
Dai fori della piastra fuoriescono rivoli marroni che macchiano i tessuti.	Presenza di residui nella camera vapore o sulla piastra.	Usare la funzione di pulizia automatica, quindi pulire il ferro. <div style="display: flex; justify-content: space-between;"><div style="background-color: #444; color: white; padding: 5px; border-radius: 10px; width: 45%;">Utilizzo di agenti chimici anticalcare o additivi profumati.</div><div style="background-color: #444; color: white; padding: 5px; border-radius: 10px; width: 45%;">Non aggiungere agenti anticalcare o additivi profumati nell'acqua all'interno del serbatoio.</div></div> Usare la funzione di pulizia automatica e pulire il ferro se sono state usate tali sostanze.	
	Nei fori della piastra si sono accumulate fibre di tessuto che stanno bruciando.	Pulire la piastra con una spugna non metallica.	
	La biancheria non è stata risciacquata a sufficienza o è stato stirato un nuovo indumento senza averlo lavato preliminarmente.	Assicurarsi di risciacquare a fondo la biancheria.	
	Uso di amido.	Spruzzare l'appretto sul rovescio del tessuto da stirare e pulire la piastra dopo l'uso.	
	È stata usata acqua pura distillata/demineralizzata o addolcita.	Utilizzare esclusivamente acqua di rubinetto o una miscela di acqua di rubinetto e acqua distillata/demineralizzata. Usare la funzione di pulizia automatica, quindi pulire il ferro.	
	Il ferro perde.	Uso eccessivo del pulsante Getto vapore.	Aumentare l'intervallo di tempo tra ogni pressione.
		La temperatura della piastra è troppo bassa.	Impostare il termostato su una temperatura superiore.

In caso non riusciate a trovare la causa dell'anomalia, rivolgetevi ad un centro di assistenza autorizzato ROWENTA. Gli indirizzi sono indicati nel foglio allegato. Troverete ulteriori suggerimenti ed accorgimenti al nostro sito internet: www.rowenta.it

Soggetto a modifica senza preavviso !

INSTRUCCIONES DE SEGURIDAD

- Lea estas instrucciones con detenimiento y guárdelas para referencias futuras.
- Nunca deje el aparato solo cuando esté conectado a la electricidad o si no se enfrió después de 1 hora, aproximadamente.
- Se debe usar y apoyar la plancha sobre una superficie plana, estable y resistente al calor.
- Cuando coloque la plancha sobre el apoyo, asegúrese de que la superficie esté estable.
- Desenchufe siempre el aparato: antes de llenar o lavar el depósito de agua, antes de limpiarlo y después de cada uso.
- Debe vigilarse a los niños para garantizar que no juegan con el aparato.
- Mantenga la plancha y su cable fuera del alcance de niños menos de 8 años, cuando está enchufada y mientras se está enfriando.
- Este aparato puede ser usado por niños de 8 años en adelante y por personas con capacidades físicas, sensoriales o mentales reducidas o falta de conocimientos y experiencia en el manejo de este tipo de aparatos, siempre que cuenten con supervisión o hayan recibido instrucciones sobre su uso seguro y entiendan los riesgos que implica.
- La limpieza y el mantenimiento de usuario no deben realizarlos niños sin supervisión.
- No debe usarse el aparato si cayó al piso, muestra signos evidentes de daño, pérdidas o no funciona como corresponde. No desensamble el aparato. Para evitar peligros, hágalo inspeccionar por un centro de servicio aprobado.
-  Las superficies marcadas con este signo y la base están muy calientes durante el uso de la plancha. No toque estas superficies hasta que la plancha se haya enfriado.

ES

RECOMENDACIONES IMPORTANTES

- La tensión de su instalación eléctrica debe corresponder a la de la plancha (220-240V). Enchufe siempre la plancha en un tomacorriente con conexión a tierra. La conexión a la tensión equivocada puede causar daño irreversible a la plancha e invalidar la garantía.
- Si está utilizando un prolongador, asegúrese de que esté correctamente certificado (16A) con una conexión a tierra y que esté totalmente extendido.
- Si el cable eléctrico está dañado, un Centro de servicio autorizado lo debe reemplazar para evitar daños.
- No desconecte el aparato tirando del cable.
- No sumerja la plancha a vapor en agua ni en ningún otro líquido. Nunca debe ponerla bajo el grifo del agua,
- Nunca toque el cable eléctrico con la base de la plancha.
- Su aparato emite vapor, que puede causar quemaduras, en especial cuando se plancha cerca del borde de la tabla de planchar.
- Nunca dirija el vapor hacia personas o animales.
- Para su seguridad, este aparato respeta las leyes y normativas aplicables (directivas de baja tensión, compatibilidad electromagnética, medio ambiente).
- Este producto está diseñado únicamente para uso doméstico. En caso de uso comercial, uso inadecuado o falta de cumplimiento con las instrucciones, el fabricante declina toda responsabilidad y la garantía quedará invalidada.





¡LO PRIMERO ES LA PROTECCIÓN DEL MEDIO AMBIENTE!

- ① Su aparato contiene numerosos materiales recuperables o reciclables.
- ➔ Déjelo en un punto de recolección de residuos cívico local.

Guarde estas instrucciones

DESCRIPCIÓN

- | | |
|--|------------------------------------|
| 1. Pantalla LED con control electrónico de temperatura | 8. Depósito de agua |
| 2. Botón para emisión de vapor | 9. Botón autolimpiante |
| 3. Vapor encendido  / Vapor apagado  | 10. Rociador |
| 4. Cable | 11. Punta de alta precisión |
| 5. Asa | 12. Base |
| 6. Activador de rociador | 13. Entrada de llenado |
| 7. Luz de control del termostato | 14. Dial de control de temperatura |
| | 15. Cubierta trasera |

STEAMFORCE, INNOVACIÓN CONCENTRADA...

De pequeño tamaño, Steamforce combina potencia y desempeño gracias al generador de vapor compacto incorporado en el interior de la plancha. Con una capacidad de generación de vapor sin paralelos, que alcanza los **230 g/min** y un vapor variable de **hasta 65 g/min**, Steamforce suministra **hasta un 50 % más de vapor* a las fibras de sus telas**. Este vapor adicional en el centro de la tela es el secreto de un planchado perfecto y resultados prolongados.

El **sensor de movimiento** es un sistema inteligente que detiene temporalmente la emisión de vapor cuando la plancha no se desplaza, incluso cuando está colocada en posición horizontal. ¡Esta función evita que se desperdicie vapor mientras manipula la ropa!

Durante la sesión de planchado, la **pantalla LED** muestra el tipo de tejido seleccionado: tan pronto como se alcanza la temperatura apropiada el usuario recibe un mensaje directamente en pantalla. Esto resulta ideal para proteger las prendas más delicadas.

* en comparación con una plancha no equipada con bomba

ES

ANTES DE USAR

¡**IMPORTANTE!** Antes de cualquier otra cosa, elimine el adhesivo del costado, **fig. 1**.

¡Advertencia! Antes de usar su plancha con la función de vapor por primera vez, recomendamos que opere el vapor en posición horizontal por unos momentos, lejos de la prenda, esto es, oprima el botón Emisión de vapor algunas veces.

En los primeros usos, puede notarse un olor inofensivo y una pequeña cantidad de humo. Esto no tiene efecto alguno sobre la plancha y cesará con rapidez.

Cuando la utilice por primera vez, podrá observar que salen de la base pequeñas partículas, Esto es parte del proceso de fabricación y no es nocivo para usted ni para sus prendas. Desaparecerá después de algunos usos. Puede acelerar este proceso mediante la función autolimpiante (**fig. 13a – 13b**) y sacudiendo la plancha con suavidad.

¿QUÉ AGUA SE PUEDE USAR?

Su plancha ha sido diseñada para operar mediante agua corriente no tratada. En caso de dudas, verifique con su autoridad de agua local. Sin embargo, si su agua es muy pesada, puede mezclar 50 % de agua corriente no tratada con 50 % de agua desmineralizada o destilada.

¡**IMPORTANTE!** El calor concentra los elementos contenidos en el agua durante la evaporación. Los tipos de agua que se enumeran abajo contienen desechos orgánicos o elementos minerales que pueden causar salpicado, manchas marrones o el desgaste prematuro del aparato:

no debe usarse agua de secarropas, agua ablandada o aromatizada, de refrigeradores, baterías ni aires acondicionados, agua pura destilada ni desmineralizada ni agua de lluvia en la plancha. Tampoco use agua hirviendo ni mineral embotellada.

USO









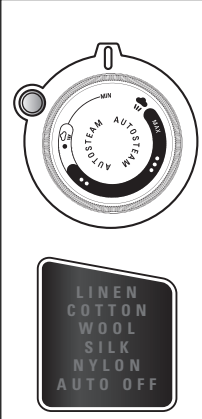

1 • Llenado del depósito de agua

- Antes de llenar el depósito de agua, desenchufe la plancha **fig.2**.
- Fije el dial del control de temperatura **fig.3** en la posición (Min.)
- Abra la entrada de llenado **fig.4**. Llene con agua hasta la marca máxima **fig.5**. Cierre la entrada de llenado y vuelva la plancha a la posición horizontal.
- Puede enchufar su plancha **fig.6**.

2 • Ajuste de la temperatura

La plancha está equipada con una función de control automático Autosteam (vapor automático), que ajusta automáticamente la cantidad de vapor y la temperatura basándose en el tejido seleccionado para obtener un resultado óptimo. Seleccione el tejido a planchar girando el termostato y comprobando el tejido que se va a planchar en la pantalla que aparece en la **fig.7**. Para obtener un resultado perfecto, es preciso predefinir una posición óptima para cada tejido. Asimismo, resulta posible configurar la plancha basándose en las medidas internacionales de temperatura • • • • •.

Cuando la plancha alcanza la temperatura requerida, el tejido seleccionado en la pantalla LED deja de parpadear y su imagen se estabiliza **fig.7**. Entonces puede comenzar a planchar.

	TELA	TERMOSTATO	INDICACIÓN TERMOSTATO	RÓTULO DE PLANCHADO
 <p>The image shows the temperature dial of the iron with settings for 'AUTO STEAM', '300', '250', and '200'. Below it is a rectangular label with the following text: LINEN, COTTON, WOOL, SILK, NYLON, AUTO OFF.</p>	Nylon (fibras sintéticas como viscosa, poliéster)		NYLON	
	seda		SILK	
	lana		WOOL	
	algodón		COTTON	
	lino		LINEN	

¡IMPORTANTE! La plancha tarda más en enfriarse que en calentarse. Recomendamos que comience con las telas que se planchan a baja temperatura. Para telas mezcladas ajuste la temperatura para la tela más delicada.

CONSEJO: Rocíe siempre almidón del reverso de la tela a planchar.

3 • Planchado a seco

Ajuste la plancha en  para planchar sin vapor; es ideal para acabados delicados o perfectos.

4 • Planchado al vapor (Autosteam & Steamforce)

Configure la plancha en  para efectuar un planchado al vapor. La plancha está equipada con un generador de vapor compacto integrado que emite hasta un 50% más de vapor a los tejidos. La cantidad y la temperatura del vapor se ajustarán automáticamente a la tela seleccionada.

5 • Emisión de vapor (desde el ajuste de temperatura (↔) hacia arriba)

Oprima el botón emisión de vapor para generar un chorro poderoso de vapor concentrado en la punta fig.8. Esta emisión de precisión permite que el vapor se concentre en el área frontal para eliminar las arrugas más rebeldes. Espere unos segundos entre cada emisión antes de volver a oprimir el botón.

¡IMPORTANTE! Deje pasar un intervalo de unos segundos entre cada emisión y espere que el flujo de vapor haya terminado antes de parar la plancha sobre su talón.

6 • Emisión vertical de vapor (desde el ajuste de temperatura (↔) hacia arriba)

Sostenga la plancha en sentido vertical y oprima el botón de emisión de vapor para eliminar las arrugas de trajes, chaquetas, faldas, cortinas colgadas, etc. fig.9. Espere unos segundos entre cada emisión antes de volver a oprimir el botón.

¡IMPORTANTE! Nunca dirija el vapor hacia personas o animales.

CONSEJO: Mantenga la plancha 10 a 20 centímetros de distancia de la prenda para evitar quemar telas delicadas.

7 • Rociador

Oprima el botón del rociador para humedecer las arrugas difíciles **fig.10**. Puede usar la función de rociador a cualquier temperatura.

8 • Sistema antigoteo

Impide el goteo del agua de la base cuando la temperatura es demasiado baja.

9 • Función apagado automático

• Para su seguridad, el sistema electrónico corta la alimentación y la luz del indicador de apagado automático titila **fig.11** cuando:

- La plancha permanece más de 8 minutos sobre su talón sin movimiento
 - La plancha se mantiene plana o sobre su costado por más de 30 segundos
- Para reiniciar la plancha muévela con suavidad hasta que la luz de advertencia deje de titilar.

DESPUÉS DE USARLA

ES

10 • Vaciado

Desenchufe la plancha **fig.2**. Elimine el resto de agua **fig.12**.

Fije el dial del control de temperatura **fig.3** en la posición (Min.). Ajuste la plancha a la posición seca .

11 • Almacenamiento

Deje que la plancha se enfríe antes de enrollar el cable alrededor del talón. Guarde la plancha sobre su talón en un lugar seco y seguro **fig.14**.

¡IMPORTANTE! No enrolle el cable alrededor de la base caliente. No guarde nunca la plancha apoyada sobre la base.

LIMPIEZA Y MANTENIMIENTO

Retire el enchufe del tomacorriente y deje que la plancha se enfríe antes de la limpieza y el mantenimiento.

12 • Sistema antisarro

Su plancha contiene un cartucho antisarro para reducir los depósitos de sarro. Esto prolonga la vida operativa de la plancha considerablemente.

El cartucho antisarro es una parte integral del depósito de agua y no necesita ser reemplazado.

13 • Limpieza de la plancha

Una vez que la plancha se haya enfriado límpiela con un paño húmedo o una esponja. Se puede usar un agente de abrasivo no abrasivo.

Como alternativa se puede usar el kit ZD100 D1 de Rowenta. Tras limpiar la base, use la función autolimpiante para eliminar los restos de limpiador de los agujeros del vapor.

¡IMPORTANTE! No use agentes de limpieza ni objetos abrasivos o afilados para limpiar la base y otras partes de la plancha.

14 • Autolimpiante (prolonga la vida de la plancha)

ADVERTENCIA: No use productos antisarro, incluso si se los publicita para usar con planchas al vapor. Dañarán permanentemente su plancha.

La función autolimpiante elimina suciedad y partículas de sarro fuera de la cámara de vapor.

1. Llene el depósito de agua con agua corriente no tratada hasta la marca máxima y caliente la plancha a la  temperatura. Apague el vapor.
2. Desenchufe la plancha y sosténgala sobre una piletta horizontalmente.
3. Oprime el botón autolimpiante por 1 minuto **fig.13a-13b** y sacuda la plancha suavemente: comenzará a acumularse el vapor. En unos segundos el agua surgirá de la base, limpiando la suciedad y las partículas de sarro de la cámara de vapor.
4. Enchufe la plancha y deje que se vuelva a calentar. Espere hasta que se haya evaporado el agua que quede.
5. Desenchufe la plancha de la electricidad y deje que se enfríe por completo. Cuando esté fría, podrá limpiar la base con un paño húmedo.

CONSEJO: use la función autolimpiante aproximadamente cada 2 semanas. Si el agua es muy dura limpie la plancha semanalmente.

PROBLEMAS

Problema	Causa	Solución
La plancha está enchufada, pero la base de la plancha se mantiene fría.	No hay suministro eléctrico.	Verifique que el enchufe esté adecuadamente insertado o trate de enchufar la plancha en un tomacorriente distinto.
	Ajuste de control de temperatura demasiado bajo.	Ajuste el control de temperatura a una temperatura más alta.
	El cierre electrónico automático está activo.	Mueva su plancha.
La luz de control del termostato se enciende y apaga.	Esto es normal.	Cuando la luz de control del termostato se enciende y apaga la plancha se está calentando.
No sale vapor o es muy poco.	Ajuste de control de temperatura demasiado bajo.	Ajuste el control de temperatura a la zona de vapor. 
	No hay agua suficiente en el depósito de agua.	Llene el depósito de agua.
	El sistema antigoteo está activo (§ 8).	Espere que la base llegue a la temperatura correcta.
Sale líquido marrón por los agujeros de la base y ensucian la tela.	Residuos en la cámara de vapor o en la base.	Use la función autolimpiante para limpiar tu plancha.
	Uso de aditivos químicos antisarro, perfumados o aromatizados.	No agregue agentes antisarro, perfumados ni aromatizados al agua en el depósito de agua. Use la función autolimpiante para limpiar su plancha si usó lo anterior.
	Se acumularon fibras de tela en los agujeros de la base y se están quemando.	Limpie la base con una esponja no metálica.
	Su ropa no está suficientemente enjuagada o planchó una prenda nueva antes de lavarla.	Asegure que la ropa esté bien enjuagada.
	Uso de almidón.	Rocíe siempre el almidón en el reverso de la tela a planchar y limpie la base de la plancha.
	Se está usando agua pura destilada / desmineralizada o ablandada.	Use solamente agua corriente no tratada o mezcle mitad de agua corriente con mitad de agua destilada/desmineralizada. Use la función autolimpiante para limpiar tu plancha.
	La plancha tiene fugas.	Uso excesivo del botón de vapor.
Temperatura de la base demasiado baja.		Ajuste el control de temperatura a una temperatura más alta.

Si no encuentra la causa de un fallo, consulte un Servicio Oficial de Asistencia al Cliente ROWENTA. Para más información. Más consejos y sugerencias los encontrará en nuestra página Web : www.rowenta.es

¡Sujeto a cambios!

INSTRUÇÕES DE SEGURANÇA

- Leia estas instruções cuidadosamente e conserve-as para consulta futura.
- Nunca deixe o aparelho sem supervisão quando estiver ligado a uma fonte de alimentação ou até arrefecer durante aproximadamente 1 hora.
- O ferro deve ser utilizado e pousado numa superfície plana, estável e resistente ao calor.
- Ao colocar o ferro no suporte para o ferro, certificando-se de que o coloca numa superfície estável.
- Desligue sempre o aparelho: antes de o encher, de limpar o depósito de água ou de o limpar após cada utilização.
- As crianças devem ser supervisionadas para garantir que não brincam com o aparelho.
- Mantenha o aparelho e o cabo fora do alcance de crianças com idade inferior a 8 anos, quando este estiver ligado à alimentação ou a arrefecer.
- Este aparelho pode ser utilizado por crianças com idade igual ou superior a 8 anos, e por pessoas com capacidades físicas, sensoriais ou mentais reduzidas, ou com falta de experiência e de conhecimentos, desde que sejam supervisionadas ou recebam instruções sobre a utilização segura do ferro e compreendam os perigos envolvidos.
- A limpeza e a manutenção pelo utilizador não devem ser realizadas por crianças sem supervisão.
- O aparelho não deve ser utilizado se tiver caído ao chão, apresentar sinais evidentes de danos ou fugas ou não funcionar correctamente. Nunca desmonte o aparelho. Para evitar riscos, leve-o a um centro de assistência aprovado para inspecção.
-  As superfícies marcadas com este sinal e a base ficam muito quentes durante a utilização do aparelho. Não toque nestas superfícies até o ferro arrefecer.

PT

RECOMENDAÇÕES IMPORTANTES

- A tensão da instalação eléctrica deve corresponder à do ferro (220-240V). Ligue sempre o ferro a uma tomada com ligação à terra. A ligação à tensão errada poderá provocar danos irreversíveis no ferro e invalidar a garantia.
- Se estiver a utilizar uma extensão, certifique-se de que possui a classificação correcta (16A) e ligação à terra, e que se encontra totalmente estendida.
- Se o cabo de alimentação apresentar danos, deve ser substituído por um Centro de Assistência Aprovado para evitar riscos.
- Não desligue o aparelho puxando pelo cabo.
- Nunca mergulhe o ferro a vapor em água ou noutro líquido. Nunca o segure sob água da torneira.
- Nunca toque com o cabo eléctrico na base do ferro.
- O aparelho emite vapor, que pode provocar queimaduras, especialmente quando passa a ferro junto à extremidade da tábua de passar.
- Nunca direcione o vapor para pessoas ou animais.
- Para a sua segurança, o aparelho está conforme as normas e regulamentos aplicáveis (Directivas de baixa tensão, de compatibilidade electromagnética e ambientais).
- Este produto destina-se exclusivamente a utilização doméstica. Em caso de qualquer utilização comercial, utilização inadequada ou incumprimento das instruções, o fabricante não aceita qualquer responsabilidade e a garantia não se aplicará.





PRIMEIRO O AMBIENTE!

① Este aparelho contém materiais valiosos, que podem ser recuperados ou reciclados.

➔ Entregue-o num ponto local de recolha de resíduos.

ConsERVE estas instruções

DESCRIÇÃO

- | | |
|---|--------------------------------------|
| 1. Visor LED com Controlo Electrónico da Temperatura | 8. Depósito de água |
| 2. Botão de jacto de vapor | 9. Botão de auto-limpeza |
| 3. Vapor LIGADO  / Vapor DESLIGADO  | 10. Pulverização |
| 4. Cabo | 11. Ponta de alta precisão |
| 5. Pega | 12. Base |
| 6. Botão de pulverização | 13. Entrada de enchimento |
| 7. Luz de controlo do termóstato | 14. Botão de controlo de temperatura |
| | 15. Tampa traseira |

STEAMFORCE, INOVAÇÃO CONCENTRADA...

De dimensões reduzidas, o Steamforce combina potência e desempenho graças ao gerador de vapor compacto instalado no interior do ferro. Com uma capacidade inigualável de geração de vapor, atingindo **230g/min** e vapor variável **até 65g/min**, o Steamforce força **até 50% mais vapor* nas fibras dos tecidos**. Este vapor adicional no coração do tecido é o segredo para uma passagem perfeita e resultados duradouros.

O **sensor de movimento** é um sistema inteligente que para temporariamente o vapor libertado quando o ferro não está em movimento, mesmo quando está na horizontal. Esta função elimina o vapor desperdiçado enquanto está a manusear as peças de roupa! Durante a sessão de engomar, o **visor LED** apresenta o tipo de tecido seleccionado: assim que a temperatura apropriada é alcançada, o utilizador é informado directamente através do visor. Isto é ideal para proteger as peças de vestuário mais delicadas.

* em comparação com um ferro sem bomba

PT

ANTES DA UTILIZAÇÃO

IMPORTANTE Antes de qualquer operação, remova o autocolante lateral **fig.1**. Aviso! Antes de utilizar o ferro com a função de vapor pela primeira vez, recomendamos que utilize o vapor afastado do vestuário na posição horizontal durante alguns momentos, ou seja, prima o botão de Jacto de Vapor algumas vezes. Durante as primeiras utilizações, poderá notar um odor inofensivo e algum fumo. Esta situação não tem qualquer efeito sobre a utilização do ferro e rapidamente passa. Na primeira utilização, poderá reparar em pequenas partículas que saem da base. Esta situação faz parte do processo de fabrico e é inofensiva para si ou para as suas peças de vestuário. Desaparece após algumas utilizações. Pode acelerar este processo utilizando a função de auto-limpeza (**fig 13a – 13b**) e agitando cuidadosamente o ferro.

QUE ÁGUA PODE SER UTILIZADA?

O ferro foi concebido para utilizar água não tratada de torneira. Em caso de dúvida, consulte a autoridade local de fornecimento de água. No entanto, se a água for muito dura, pode misturar 50% de água não tratada de torneira com 50% de água destilada ou desmineralizada.

IMPORTANTE Durante a evaporação, o calor concentra os elementos contidos na água. Os tipos de água listados abaixo contêm resíduos orgânicos ou elementos minerais que podem provocar riscos, manchas castanhas ou desgaste prematuro do aparelho: não deve utilizar no ferro água de secadores de roupa, água perfumada ou amaciada, água de frigoríficos, baterias ou ar condicionado, água pura destilada ou desmineralizada nem água da chuva. Não utilize também água mineral engarrafada ou fervida.

UTILIZAÇÃO









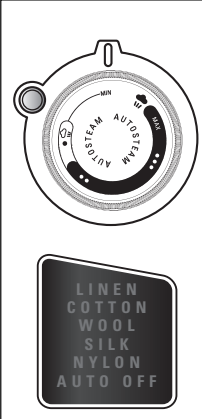
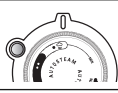

1 • Encher o depósito de água

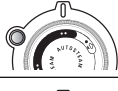
- Antes de encher o depósito de água, desligue o ferro **fig.2**.
- Coloque o botão de controlo de temperatura **fig.3** na posição (Min.)
- Abra a entrada de enchimento **fig.4**. Encha com água até à marca Máx. **fig.5**. Feche a entrada de enchimento e volte a colocar o ferro na posição horizontal.
- Pode agora ligar o ferro **fig.6**.

2 • Definir a temperatura

O seu ferro está equipado com a função de Controlo Electrónico de Vapor Automático, ajustando automaticamente a quantidade de vapor e a temperatura com base no tecido seleccionado, para obter os melhores resultados. Selecciono o tecido a engomar rodando o termóstato e verificando o tecido no visor **fig.7**. Para a obtenção de resultados perfeitos, foi predefinida uma posição óptima para cada tecido. Também poderá regular o ferro com base nas medições de temperatura internacionais •••••.

Quando o ferro atingir a temperatura necessária, o tecido seleccionado no visor LED deixa de piscar e é apresentado continuamente **fig.7**. Pode começar a engomar.

	TECIDO	TERMÓSTATO	INDICADOR DO TERMÓSTATO	ETIQUETA DE PASSAGEM
 <p>The image shows the thermostat dial on the left with settings for 100, 150, 200, 250, and 300. The steam control panel on the right has buttons for LINEN, COTTON, WOOL, SILK, NYLON, and AUTO OFF.</p>	Nylon (fibras sintéticas, como viscose, poliéster)		NYLON	
	seda		SILK	
	lã		WOOL	
	algodão		COTTON	
	linho		LINEN	

IMPORTANTE O ferro demora mais tempo a arrefecer do que a aquecer. Recomendamos que comece pelos tecidos que devem ser passados a baixa temperatura. Para tecidos mistos, defina a temperatura para o tecido mais delicado.

SUGESTÃO: Pulverize sempre a goma do lado do avesso do tecido a passar.

3 • Passagem a seco

Defina o ferro para  para passar sem vapor, ideal para tecidos delicados ou para um acabamento perfeito.

4 • Passagem a vapor (Vapor Automático e Steamforce)

Defina o ferro para  passagem a vapor. O ferro está equipado com um gerador de vapor compacto integrado que difunde até 50% mais vapor para os tecidos. A quantidade e temperatura do vapor ajustam-se automaticamente ao tecido seleccionado.

5 • Jacto de vapor (a partir da definição de temperatura **)

Prima o botão de jacto de vapor para gerar um jacto poderoso de vapor concentrado na ponta do ferro fig.8. Este jacto de precisão permite a concentração do vapor na área da frente do ferro, para remover vincos difíceis. Aguarde alguns segundos entre cada jacto antes de premir novamente o botão.

IMPORTANTE Deixe um intervalo de alguns segundos entre cada jacto e aguarde até o fluxo de vapor ter terminado antes de colocar o ferro na vertical.

6 • Jacto de vapor vertical (a partir da definição de temperatura **)

Segure o ferro verticalmente e prima o botão de jacto de vapor para remover vincos de fatos, casacos, saias, cortinas penduradas, etc. fig.9. Aguarde alguns segundos entre cada jacto antes de premir novamente o botão.

IMPORTANTE Nunca direcione o vapor para pessoas ou animais!

SUGESTÃO Segure o ferro a 10 a 20 centímetros de distância da peça de vestuário para evitar queimaduras em tecidos delicados.

7 • Pulverização

Prima o botão de pulverização para humedecer vincos difíceis **fig.10**. A função de pulverização está disponível a qualquer temperatura.

8 • Sistema Anti-pingos

Impede que a água pingue pela base quando a temperatura é demasiado baixa.

9 • Função Desligar Automaticamente

• Para sua segurança, o sistema electrónico corta a alimentação e a luz indicadora de Desligar Automaticamente pisca **fig.11** quando:

- O ferro permanece imóvel na vertical durante mais de 8 minutos
 - O ferro permanece na horizontal ou sobre o lado durante mais de 30 segundos
- Para reiniciar o ferro, basta movê-lo cuidadosamente até a luz de aviso deixar de piscar.

APÓS A UTILIZAÇÃO

10 • Esvaziamento

Desligue o ferro **fig.2**. Retire a água existente **fig.12**.

Coloque o botão de controlo de temperatura **fig.3** na posição Mín. Coloque o ferro na posição Seco .

11 • Arrumação

Deixe o aparelho arrefecer antes de enrolar o cabo em redor do descanso do ferro. Guarde o ferro na vertical, num local seco e seguro **fig.14**.

IMPORTANTE Não enrole o cabo em redor da base quente. Nunca guarde o ferro pousado sobre a base.

MANUTENÇÃO E LIMPEZA

Remova a ficha da tomada e deixe o ferro arrefecer antes da limpeza e manutenção.

12 • Sistema Anti-calcário

O ferro contém um cartucho anti-calcário, para reduzir o depósito de calcário.

Desta forma, a vida operacional do ferro é consideravelmente prolongada.

O cartucho anti-calcário faz parte do depósito de água e não necessita de substituição.

13 • Limpeza do ferro

Depois de arrefecer, limpe o ferro com uma esponja ou pano húmido. É possível utilizar um agente de limpeza não abrasivo.

Em alternativa, é possível utilizar o kit de limpeza ROWENTA ZD100 D1. Após a limpeza da base, utilize a função Auto-limpeza para remover resíduos do agente de limpeza dos orifícios de vapor.

IMPORTANTE Não utilize agentes de limpeza abrasivos nem objectos contundentes para limpar a base e outras partes do ferro.

14 • Auto-limpeza (prolonga a vida do ferro)

AVISO: Não utilize agentes anti-calcário, mesmo que sejam publicitados para ferros a vapor. Estes provocam danos permanentes no ferro.

A função Auto-limpeza remove a sujidade e partículas de calcário da câmara de vapor.

1. Encha o depósito de água com água não tratada de torneira até à marca de máximo e aqueça o ferro até à temperatura *******. Desligue o vapor.
2. Desligue o ferro e segure-o horizontalmente sobre o lava-louça.
3. Prima o botão de auto-limpeza durante 1 minuto **fig.13a-13b** e agite o ferro cuidadosamente: o vapor começa a acumular-se. Após alguns segundos, a água sai pela base, limpando a sujidade e partículas de calcário da câmara de vapor.
4. Ligue o ferro e deixe-o aquecer novamente. Aguarde até a restante água se evaporar.
5. Desligue a alimentação e deixe o ferro arrefecer. Depois de arrefecer, é possível limpar a base com um pano húmido.

SUGESTÃO Utilize a função Auto-limpeza quinzenalmente. Se a água for muito dura, limpe o ferro semanalmente.

PROBLEMAS

Problema	Causa	Solução
O ferro está ligado, mas a base continua fria.	Não há alimentação.	Verifique se a ficha está correctamente inserida ou tente ligar a ficha a outra tomada.
	Controlo de temperatura definido numa posição demasiado baixa.	Coloque o controlo de temperatura numa posição mais elevada.
	A função Desligar Automaticamente está activa.	Movimente o ferro.
A luz de controlo do termóstato liga-se e desliga-se.	Esta situação é normal.	Quando a luz de controlo do termóstato liga e desliga, o ferro está a aquecer.
O vapor emitido é pouco ou nenhum.	Controlo de temperatura definido numa posição demasiado baixa.	Coloque o controlo de temperatura na área de vapor. 
	Não existe água suficiente no depósito de água.	Encha o depósito de água.
	A função Anti-pingos está activa (§ 8).	Aguarde até a base atingir a temperatura correcta.
Saem pingos castanhos pelos orifícios da base e mancham o tecido.	Existem resíduos na câmara de vapor ou na base.	Utilize a função Auto-limpeza e, em seguida, limpe o ferro.
	Utilização de agentes químicos anti-calcário, ou de aditivos perfumados.	Não adicione agentes anti-calcário nem aditivos perfumados à água do depósito. Utilize a função Auto-limpeza e limpe o ferro caso tenha usado os agentes acima descritos.
	Acumularam-se fibras de tecido nos orifícios da base e estão a queimar-se.	Limpe a base com uma esponja não metálica.
	A roupa não está bem lavada ou engomou uma peça de vestuário nova antes de a lavar.	Certifique-se de que as peças de vestuário estão bem lavadas.
	Utilização de goma.	Pulverize sempre a goma no lado do avesso do tecido a passar e, posteriormente, limpe a base do ferro.
	Está a ser utilizada água pura destilada/desmineralizada ou amaciada.	Utilize apenas água de torneira não tratada ou misture metade de água de torneira com água destilada/desmineralizada. Utilize a função Auto-limpeza e limpe o ferro.
	O ferro tem fugas.	Utilização excessiva do botão de vapor.
A temperatura da base está demasiado baixa.		Coloque o controlo de temperatura numa posição mais elevada.

Se por algum motivo, não conseguir determinar a causa de um problema, dirija-se a um Serviço de Assistência Técnica autorizado Rowenta (ver lista anexa).

Sujeito a alterações!

ΟΔΗΓΙΕΣ ΑΣΦΑΛΕΙΑΣ

- Παρακαλούμε διαβάστε τις οδηγίες αυτές προσεκτικά και φυλάξτε τις ώστε να μπορείτε να τις συμβουλευέστε στο μέλλον.
- Μην αφήνετε ποτέ τη συσκευή χωρίς επίβλεψη όταν είναι συνδεδεμένη με το ρεύμα ή αν δεν έχει κρυώσει επί περίπου 1 ώρα.
- Το σίδερό σας πρέπει να χρησιμοποιείται και να τοποθετείται σε επίπεδη, σταθερή επιφάνεια με αντοχή στις υψηλές θερμοκρασίες.
- Όταν τοποθετείτε το σίδερό σας στη βάση του, βεβαιωθείτε ότι η επιφάνεια στην οποία την έχετε τοποθετήσει είναι σταθερή.
- Βγάζετε πάντοτε τη συσκευή σας από την πρίζα: πριν να γεμίσετε ή να ξεπλύνετε το δοχείο νερού, πριν να καθαρίσετε τη συσκευή, μετά από κάθε χρήση.
- Τα παιδιά θα πρέπει να τη χρησιμοποιούν υπό επίβλεψη προκειμένου να εξασφαλιστεί ότι δεν παίζουν με τη συσκευή.
- Διατηρείτε το σίδερο και το καλώδιό του σε σημείο όπου να μην το φτάνουν παιδιά μικρότερα από 8 ετών όταν είναι στην πρίζα ή όταν κρυώνει.
- Η συσκευή αυτή δεν επιτρέπεται να χρησιμοποιείται από παιδιά μικρότερα των 8 ετών και από άτομα με μειωμένες σωματικές, αντιληπτικές και διανοητικές ικανότητες ή με έλλειψη πείρας και γνώσης εκτός και αν τη χρησιμοποιούν υπό στενή επίβλεψη ή τους έχουν δοθεί οδηγίες σχετικά με τη χρήση της συσκευής με ασφαλή τρόπο και κατανοούν τους ενεχόμενους κινδύνους.
- Ο καθαρισμός και η συντήρηση από το χρήστη δεν πρέπει να πραγματοποιείται από παιδιά χωρίς επίβλεψη.
- Δεν πρέπει να χρησιμοποιείτε τη συσκευή αν έχει πέσει κάτω, αν παρουσιάζει ενδείξεις βλάβης, διαρροές ή αν δεν λειτουργεί σωστά. Μην αποσυναρμολογείτε ποτέ τη συσκευή σας. Για να αποφύγετε κάθε πιθανό κίνδυνο, ζητήστε να σας ελέγξουν τη συσκευή σε ένα εξουσιοδοτημένο κέντρο σέρβις.
- Οι επιφάνειες που φέρουν αυτό το σύμβολο και η πλάκα είναι πολύ καυτή κατά τη χρήση της συσκευής. Μην αγγίζετε αυτές τις επιφάνειες πριν να κρυώσει το σίδερο.



ΣΗΜΑΝΤΙΚΕΣ ΟΔΗΓΙΕΣ

- Η τάση της ηλεκτρολογικής σας εγκατάστασης πρέπει να αντιστοιχεί σε αυτή του σίδηρου (220V-240V). Αυτή η συσκευή πρέπει να συνδέεται μόνο σε πρίζα με γείωση. Αν τη συνδέσετε σε λάθος τάση, είναι δυνατό να προκληθεί μη αναστρέψιμη ζημία στη συσκευή και να ακυρωθεί η εγγύηση.
- Αν χρησιμοποιείτε καλώδιο επέκτασης, βεβαιωθείτε ότι έχει σωστό ονομαστικό ρεύμα (16A), ότι φέρει γείωση και ότι είναι εντελώς τεντωμένο.
- Αν το ηλεκτρικό καλώδιο υποστεί ζημία, πρέπει να αντικατασταθεί από ένα Εξουσιοδοτημένο Κέντρο Σέρβις, προς αποφυγήν παντός κινδύνου.
- Μην βγάζετε τη συσκευή σας από την πρίζα τραβώντας το καλώδιο.
- Ποτέ μη βυθίζετε το ατμοσίδηρό σας στο νερό ή σε οποιοδήποτε άλλο υγρό. Μη κρατάτε ποτέ τη συσκευή κάτω από ανοιχτή βρύση.
- Μην αγγίζετε ποτέ το καλώδιο ηλεκτρικής τροφοδοσίας με την πλάκα του σίδηρου.
- Η συσκευή σας εκπέμπει ατμό, πράγμα που μπορεί να προκαλέσει εγκαύματα, ιδίως όταν σιδερώνετε κοντά στη γωνία της σιδερώστρας σας.
- Μην κατευθύνετε ποτέ τον ατμό προς άτομα ή ζώα.
- Για την ασφάλειά σας, η συσκευή αυτή συμμορφώνεται με τα ισχύοντα πρότυπα και κανονισμούς (Οδηγίες για τη χαμηλή τάση, την ηλεκτρομαγνητική συμβατότητα, την προστασία του περιβάλλοντος).
- Αυτό το προϊόν σχεδιάστηκε αποκλειστικά για οικιακή χρήση. Οποιαδήποτε εμπορική, ακατάλληλη χρήση ή η μη συμμόρφωση προς τις οδηγίες απαλλάσσουν τον κατασκευαστή από κάθε ευθύνη και η εγγύηση παύει να ισχύει.





ΑΣ ΣΥΜΜΕΤΕΧΟΥΜΕ ΣΤΗΝ ΠΡΟΣΤΑΣΙΑ ΤΟΥ ΠΕΡΙΒΑΛΛΟΝΤΟΣ!

① Η συσκευή σας περιέχει πολύτιμα υλικά, τα οποία μπορούν να ανακτηθούν ή να ανακυκλωθούν.

➔ Αφήστε την σε ένα σημείο αποκομιδής αστικών απορριμμάτων της περιοχής σας.

Τηρείτε αυτές τις οδηγίες

ΠΕΡΙΓΡΑΦΗ

- | | |
|--|---------------------------------|
| 1. Οθόνη LED με Ηλεκτρονικό Έλεγχο Θερμοκρασίας | 8. Δοχείο νερού |
| 2. Πλήκτρο ριπής ατμού | 9. Πλήκτρο αυτόματου καθαρισμού |
| 3. Ατμός ON  / 3. Ατμός OFF  | 10. Ακροφύσιο ψεκασμού |
| 4. Καλώδιο | 11. Ακρο υψηλής ακριβείας |
| 5. Λαβή | 12. Πλάκα |
| 6. Πλήκτρο ψεκασμού νερού | 13. Είσοδος γεμίματος |
| 7. Φωτεινή ένδειξη θερμοστάτη | 14. Στρογγυλός θερμοστάτης |
| | 15. Πίσω κάλυμμα |

Η ΔΥΝΑΜΗ ΤΟΥ ΑΤΜΟΥ, ΣΥΓΚΕΝΤΡΩΜΕΝΗ ΚΑΙΝΟΤΟΜΙΑ...

Το Steamforce, παρά το μικρό του μέγεθος, συνδυάζει δύναμη και απόδοση, χάρη στη μικρού μεγέθους γεννήτρια ατμού που περιλαμβάνει μέσα στο σίδερο. Με την άνευ προηγουμένου δυνατότητα παραγωγής ατμού, η οποία φτάνει τα **230g/λεπτό** και το μεταβλητό ατμό **έως 65g/λεπτό**, το Steamforce διοχετεύει **έως 50% περισσότερο ατμό* μέσα στις ίνες των ρούχων σας**. Αυτό ο έξτρα ατμός στην καρδιά των υφασμάτων σας είναι το μυστικό για το τέλειο σιδερώμα και τη μεγάλη διάρκεια του αποτελέσματος.

Ο **ανιχνευτής κίνησης** είναι ένα έξυπνο σύστημα, το οποίο διακόπτει προσωρινά τη διάχυση ατμού όταν το σίδερο είναι ακίνητο, ακόμη κι όταν βρίσκεται σε οριζόντια θέση. Χάρη σε αυτή τη λειτουργία, δεν σπαταλάτε ατμό ενώ διπλώνετε τα ρούχα!

Για όλη τη διάρκεια του σιδερώματος, η **οθόνη LED** προβάλλει τον επιλεγμένο τύπο υφάσματος: μόλις επιτευχθεί η κατάλληλη θερμοκρασία, ο χρήστης ενημερώνεται απευθείας μέσω της οθόνης. Αυτό είναι ιδανικό για την προστασία των πιο ευαίσθητων υφασμάτων.

* σε σύγκριση με ένα σίδερο χωρίς αντλία

EL

ΠΡΙΝ ΤΗΝ ΧΡΗΣΗ

ΣΗΜΑΝΤΙΚΟ Πρώτα-πρώτα, βγάλτε το αυτοκόλλητο από το πλάι **fig. 1**

Προειδοποίηση! Πριν να χρησιμοποιήσετε το σίδερο σας με τη λειτουργία ατμού για πρώτη φορά, καλό είναι να θέσετε σε λειτουργία τον ατμό σε οριζόντια θέση για μερικά λεπτά, μακριά από τα ρούχα σας, δηλ. πατήστε μερικές φορές το πλήκτρο ριπής ατμού.

Στις πρώτες χρήσεις, ενδέχεται να προσέξετε μία αβλαβή οσμή και μικρή ποσότητα καπνού.

Αυτό δεν επηρεάζει τη χρήση του σιδερού και θα σταματήσει μετά από λίγο.

Κατά την πρώτη χρήση, ενδέχεται να παρατηρήσετε ότι από την πλάκα βγαίνουν μικρά σωματίδια. Πρόκειται για μέρος της διαδικασίας παραγωγής και δεν είναι βλαβερό για εσάς ή τα ρούχα σας. Θα εξαφανιστεί μετά από μερικές χρήσεις. Μπορείτε να το κάνετε να εξαφανιστεί πιο γρήγορα χρησιμοποιώντας τη λειτουργία αυτόματου καθαρισμού (**fig 13a – 13b**) και ανακινώντας ελαφρά το σίδερο.

ΤΙ ΝΕΡΟ ΝΑ ΧΡΗΣΙΜΟΠΟΙΗΣΩ;

Το σίδερο σας σχεδιάστηκε για να λειτουργεί με ακατέργαστο νερό της βρύσης. Αν έχετε αμφιβολίες, επικοινωνήστε με την επιχείρηση ύδρευσης της περιοχής σας. Ωστόσο, αν το νερό της περιοχής σας είναι πολύ σκληρό, μπορείτε να ανακατέψετε 50% ακατέργαστο νερό της βρύσης με 50% αποσταγμένο ή απιονισμένο νερό.

ΣΗΜΑΝΤΙΚΟ Η θερμότητα συμπυκνώνει τα στοιχεία που περιέχει το νερό κατά την ατμοποίηση. Οι παρακάτω τύποι νερού περιέχουν οργανικά απόβλητα ή μεταλλικά στοιχεία που μπορούν να προκαλέσουν διαρροές καφετί λεκέδες ή πρόωρη φθορά της συσκευής:

καλό είναι να μην χρησιμοποιείτε με το σίδερο σας νερό από στεγνωτήρια, νερό με άρωμα ή μαλακτικό, νερό από ψυγεία, μπαταρίες ή κλιματιστικά, καθαρό αποσταγμένο ή απιονισμένο νερό ή βρόχινο νερό. Επίσης, μην χρησιμοποιείτε βραστό ή εμφιαλωμένο νερό.

ΧΡΗΣΗ









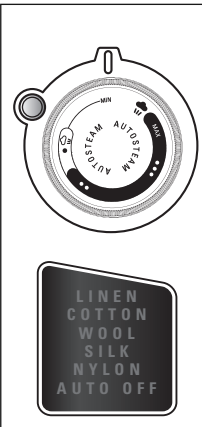

1 • Γέμισμα του δοχείου νερού

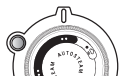
- Πριν να γεμίσετε το δοχείο νερού, βγάλτε το σίδερο από την πρίζα **fig.2**.
- Θέστε το θερμοστάτη **fig.3** στη θέση (Ελάχ.)
- Ανοίξτε την είσοδο γεμίματος **fig.4**. Γεμίστε με νερό ως την ένδειξη **Max. fig.5**. Κλείστε το άνοιγμα γεμίματος και επαναφέρετε το σίδερο σε οριζόντια θέση.
- Μπορείτε τώρα να βάλτε ξανά το σίδερο σας στην πρίζα **fig.6**.

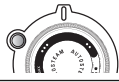
2 • Ρύθμιση θερμοκρασίας

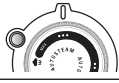
Το σίδερο σας διαθέτει τη λειτουργία Αυτόματος Ηλεκτρονικός Έλεγχος Ατμού, ρυθμίζει αυτόματως την ποσότητα ατμού και τη θερμοκρασία βάσει του επιλεγμένου υφάσματος για βέλτιστα αποτελέσματα. Επιλέξτε το ύφασμα που θέλετε να σιδερώσετε, στρέφοντας το θερμοστάτη και ελέγχοντας το ύφασμα που θέλετε να σιδερώσετε στην οθόνη **fig.7**. Για τέλεια αποτελέσματα, έχει προκαθοριστεί μία βέλτιστη θέση για κάθε ύφασμα. Μπορείτε επίσης να ρυθμίσετε το σίδερο σας βάσει των διεθνών μετρήσεων θερμοκρασίας • • • • •

Μόλις το σίδερο σας φτάσει στην επιθυμητή θερμοκρασία, το επιλεγμένο ύφασμα στην οθόνη LED σταματά να αναβοσβήνει και ανάβει σταθερά **fig.7**. Μπορείτε να αρχίσετε να σιδερώσετε.

	ΥΦΑΣΜΑ	ΘΕΡΜΟΣΤΑΤΗΣ	ΕΝΔΕΙΞΗ ΘΕΡΜΟΣΤΑΤΗ	ΕΝΔΕΙΞΗ ΣΙΔΕΡΩΜΑΤΟΣ
	Νάilon (συνθετικές ίνες, π.χ. βισκόζη, πολυεστέρας)		NYLON	
	μεταξωτά		SILK	
	μάλλινα		WOOL	
	βαμβακερά		COTTON	
	λινά		LINEN	

ΣΗΜΑΝΤΙΚΟ Το σίδερο χρειάζεται περισσότερη ώρα για να κρυώσει απ' ό,τι για να ζεσταθεί. Καλό είναι να αρχίσετε με να υφάσματα που απαιτούν χαμηλότερη θερμοκρασία σιδερώματος. Για τα μικτά υφάσματα, επιλέξτε τη θερμοκρασία που είναι κατάλληλη για το πιο ευαίσθητο ύφασμα.

ΣΥΜΒΟΥΛΗ: Να ψεκάζετε πάντοτε προϊόν κολλάριαματος στην ανάποδη από την όψη σιδερώματος.

3 • Σιδέρωμα χωρίς ατμό

Ενεργοποιήστε το σίδερο  για σιδέρωμα χωρίς ατμό, το οποίο είναι ιδανικό για τα ευαίσθητα υφάσματα και για τέλειο φινίρισμα.

4 • Σιδέρωμα με ατμό (Autosteam & Steamforce)

Ρυθμίστε το σίδερο  για σιδέρωμα με ατμό. Το σίδερο διαθέτει συμπαγή ενσωματωμένη γεννήτρια ατμού, η οποία διαχέει έως 50 % περισσότερο ατμό στο εσωτερικό του υφάσματος. Η ποσότητα ατμού και η θερμοκρασία ρυθμίζονται αυτόματα ανάλογα με το ύφασμα της επιλογής σας.

5 • Ριπή ατμού (από τη ρύθμιση θερμοκρασίας (±) και πάνω)

Πιέστε το πλήκτρο ριπής ατμού, για να παράγετε μία ισχυρή ριπή ατμού συγκεντρωμένη στην άκρη του σιδερού **fig.8**. Αυτή η ριπή ακριβείας επιτρέπει στη συγκέντρωση ατμού στο μπροστινό μέρος να αφαιρέσει τις επίμονες ζάρες. Περιμένετε μερικά δευτερόλεπτα πριν να πατήσετε ξανά το κουμπί από τη μία ριπή ατμού στην άλλη.

ΣΗΜΑΝΤΙΚΟ Αφήστε να περάσουν μερικά δευτερόλεπτα από τη μία ριπή ως την επόμενη και περιμένετε μέχρι να τελειώσει η ροή του ατμού πριν να αφήσετε το σίδερο σε όρθια θέση πάνω στη βάση του.

6 • Κάθετη ριπή ατμού (από τη ρύθμιση θερμοκρασίας (±) και πάνω)

Κρατήστε το σίδερο κάθετα και πατήστε το πλήκτρο ριπής ατμού για να αφαιρέσετε τις ζάρες από κοστούμια, ζακέτες, φούστες, κρεμασμένες κουρτίνες κ.λπ. **fig.9**. Περιμένετε μερικά δευτερόλεπτα πριν να πατήσετε ξανά το κουμπί από τη μία ριπή ατμού στην άλλη.

ΣΗΜΑΝΤΙΚΟ Μην κατευθύνετε ποτέ τον ατμό προς άτομα ή ζώα.

ΑΚΡΟ Κρατήστε το σίδερο 10 έως 20 εκατοστά από το ύφασμα, για να μην κάψετε τα ευαίσθητα υφάσματα.

(*) ανάλογα με το μοντέλο

7 • Ψεκασμός νερού

Πατήστε το κουμπί ψεκασμού για να υγράνετε τις δύσκολες ζάρες **fig.10**. Μπορείτε να χρησιμοποιήσετε τη λειτουργία ψεκασμού νερού με οποιαδήποτε θερμοκρασία.

8 • Σύστημα Anti-Drip κατά του σταξίματος

Δεν αφήνει το νερό να στάξει από την πλάκα όταν η θερμοκρασία είναι πολύ χαμηλή.

9 • Λειτουργία αυτόματης απενεργοποίησης

- Για την ασφάλειά σας, το ηλεκτρονικό σύστημα διακόπτει την παροχή ρεύματος και η φωτεινή ένδειξη αυτόματης απενεργοποίησης αναβοσβήνει **fig.11** όταν:
 - Το σίδερο παραμένει ακίνητο για πάνω από 8 λεπτά κάθετα στη βάση του
 - Το σίδερο παραμένει οριζόντιο ή στο πλάι για πάνω από 30 δευτερόλεπτα
- Για να θέσετε ξανά σε λειτουργία το σίδερο, απλά ανακινήστε το ελαφρώς μέχρι να σταματήσει να αναβοσβήνει η προειδοποιητική φωτεινή ένδειξη.

ΜΕΤΑ ΤΗ ΧΡΗΣΗ

10 • Άδειασμα

Βγάλτε το σίδερο από την πρίζα. **fig.2** Χύστε το υπόλοιπο νερό **fig.12**.

Θέστε το θερμοστάτη **fig.3** στη θέση Min. Θέστε το σίδερο στη θέση χωρίς ατμό .

11 • Αποθήκευση

Αφήστε τη συσκευή να κρυώσει πριν να τυλίξετε το καλώδιο γύρω από τη βάση. Φυλάξτε το σίδερο κάθετα στη βάση του, σε στεγνό και ασφαλές μέρος **fig.14**.

EL

ΣΗΜΑΝΤΙΚΟ Μην τυλίγετε το καλώδιο γύρω από την καυτή πλάκα. Μην αποθηκεύετε ποτέ το σίδερο σας οριζόντια επάνω στην πλάκα του.

ΚΑΘΑΡΙΣΜΟΣ ΚΑΙ ΣΥΝΤΗΡΗΣΗ

Βγάλτε τη συσκευή από την πρίζα και αφήστε την να κρυώσει πριν από τη συντήρηση και τον καθαρισμό.

12 • Σύστημα κατά των αλάτων

Το σίδερο σας περιέχει μία φύσιγγα κατά των αλάτων, για λιγότερες εναποθέσεις αλάτων.

Αυτό παρατείνει σημαντικά τη διάρκεια ζωής του σιδήρου σας.

Η φύσιγγα κατά των αλάτων είναι αναπόσπαστο μέρος του δοχείου νερού και δεν χρειάζεται αντικατάσταση.

13 • Καθαρισμός του σιδήρου

Μόλις η συσκευή κρυώσει, σκουπίστε το σίδερο με ένα νωπό πανί ή σφουγγάρι. Μπορείτε να χρησιμοποιήσετε ένα ήπιο καθαριστικό.

Εναλλακτικά, μπορείτε να χρησιμοποιήσετε το kit καθαρισμού ZD100 D1 της ROWENTA. Αφού καθαρίσετε την πλάκα, χρησιμοποιήστε τη λειτουργία αυτόματου καθαρισμού (Self Clean), για να αφαιρέσετε τα υπολείμματα καθαριστικού από τις οπές ατμού.

ΣΗΜΑΝΤΙΚΟ Μην χρησιμοποιείτε σκληρά ή διαβρωτικά καθαριστικά και αντικείμενα για να καθαρίσετε την πλάκα και τα άλλα εξαρτήματα του σιδήρου.

14 • Self Clean (παρατείνει τη διάρκεια ζωής του σιδήρου)

ΠΡΟΕΙΔΟΠΟΙΗΣΗ: Μην χρησιμοποιείτε προϊόντα κατά των αλάτων, ακόμη κι αν διαφημίζονται για τα ατμοσίδηρα. Θα καταστρέψουν μόνιμα το σίδερο σας.

Η λειτουργία Self Clean ξεπλένει τις ακαθαρσίες και τα άλατα από το θάλαμο ατμού.

1. Γεμίστε το δοχείο νερού με ακατέργαστο νερό της βρύσης έως την ένδειξη Max. και ζεστάνετε το σίδερο στη θερμοκρασία ... Απενεργοποιήστε τον ατμό.
2. Βγάλτε το σίδερο από την πρίζα και κρατήστε το οριζόντια επάνω από το νεροχύτη.
3. Πατήστε το πλήκτρο Self Clean για 1 λεπτό **fig.13a-13b** και ανακινήστε ελαφρά το σίδερο: θα αρχίσει να παράγεται ατμός. Μετά από μερικά δευτερόλεπτα, θα αρχίσει να βγαίνει νερό από την πλάκα, ξεπλένοντας τις ακαθαρσίες και τα άλατα από το θάλαμο ατμού.
4. Βάλτε το σίδερο στην πρίζα και αφήστε το σίδερο να ζεστάνει και πάλι. Περιμένετε μέχρι να εξατμιστεί το υπόλοιπο νερό.
5. Βγάλτε το σίδερο από την πρίζα και αφήστε το να κρυώσει εντελώς. Μόλις κρυώσει, σκουπίστε την πλάκα με ένα υγρό πανί.

ΣΥΜΒΟΥΛΗ Χρησιμοποιείτε τη λειτουργία Self Clean περίπου κάθε 2 εβδομάδες. Αν το νερό της περιοχής σας είναι πολύ σκληρό, καθαρίζετε το σίδερο μία φορά την εβδομάδα.

(*) ανάλογα με το μοντέλο

ΠΡΟΒΛΗΜΑΤΑ

Πρόβλημα	Αιτία	Λύση
Το σίδερο είναι στην πρίζα, αλλά η πλάκα του δεν ζεσταίνεται.	Δεν παρέχεται ρεύμα.	Ελέγξτε αν το ηλεκτρικό βύσμα έχει μπει σωστά στην πρίζα ή συνδέστε το βύσμα με άλλη πρίζα.
	Η θερμοκρασία έχει ρυθμιστεί σε πολύ χαμηλό επίπεδο.	Ρυθμίστε το θερμοστάτη σε υψηλότερη θερμοκρασία.
	Έχει ενεργοποιηθεί η αυτόματη ηλεκτρονική απενεργοποίηση.	Ανακινήστε το σίδερο σας.
Η φωτεινή ένδειξη του θερμοστάτη ανάβει και σβήνει.	Αυτό είναι φυσιολογικό.	Όταν η φωτεινή ένδειξη του θερμοστάτη ανάβει και σβήνει, το σίδερο ζεσταίνεται.
Βγαίνει πολύ λίγος ή και καθόλου ατμός.	Η θερμοκρασία έχει ρυθμιστεί σε πολύ χαμηλό επίπεδο.	Γυρίστε το θερμοστάτη στην περιοχή παραγωγής ατμού. 
	Το δοχείο νερού δεν περιέχει αρκετό νερό.	Γεμίστε το δοχείο νερού.
	Έχει ενεργοποιηθεί το σύστημα Anti-Drip (παρ. Β).	Περιμένετε μέχρι να φτάσει η πλάκα στην κατάλληλη θερμοκρασία.
Καφέ υγρό βγαίνει από τις οπές της πλάκας και λερώνει το ύφασμα.	Υπολείμματα στο θάλαμο ατμού ή επάνω στην πλάκα.	Χρησιμοποιήστε τη λειτουργία Self Clean για να καθαρίσετε το σίδερο σας.
	Χρήση χημικών προϊόντων κατά των αλάτων, προσθέτων με άρωμα.	Μην προσθέτετε προϊόντα κατά των αλάτων, ούτε πρόσθετα με άρωμα στο νερό μέσα στο δοχείο νερού. Αν έχετε χρησιμοποιήσει κάτι από τα παραπάνω, καθαρίστε το σίδερο σας με τη λειτουργία Self Clean.
	Ύνες υφάσματος έχουν συσσωρευτεί στις οπές της πλάκας και καίγονται.	Καθαρίστε την πλάκα με ένα μη μεταλλικό σφουγγάρι.
	Τα ρούχα σας δεν ξεπλύθηκαν καλά ή σιδερώσατε ένα καινούργιο ρούχο χωρίς να το πλύνετε.	Φροντίστε να ξεπλένονται καλά τα ρούχα.
	Χρήση προϊόντος κολλαρίσματος.	Να ψεκάζετε πάντοτε προϊόν κολλαρίσματος στην ανάποδη από την όψη σιδερώματος και να καθαρίζετε την πλάκα του σιδήρου σας όταν τελειώσετε.
	Χρησιμοποιείτε καθαρό αποσταγμένο/απιονισμένο νερό ή νερό με μαλακτικό.	Χρησιμοποιείτε μόνο ακατέργαστο νερό της βρύσης ή ανακατέψτε νερό της βρύσης με αποσταγμένο/απιονισμένο νερό σε ίσες αναλογίες. Χρησιμοποιήστε τη λειτουργία Self Clean για να καθαρίσετε το σίδερο σας.
	Το σίδερο στάζει.	Χρησιμοποιήσατε υπερβολικά το κουμπι ριπής ατμού.
Πολύ χαμηλή θερμοκρασία πλάκας.		Ρυθμίστε το θερμοστάτη σε υψηλότερη θερμοκρασία.

Σε περίπτωση που δεν μπορείτε να βρείτε την αιτία της βλάβης, απευθυνθείτε στα εξουσιοδοτημένα κέντρα σέρβις της ROWENTA.

Τις διευθύνσεις θα τις βρείτε στον εμπιρεχόμενο κατάλογο σέρβις.

Πρόσθετες συμβουλές και τεχνικές θα βρείτε στην ιστοσελίδα μας : www.rowenta.com

Τμήμα Τεχνικής Υποστήριξης Πελατών: 2106371251

Υπόκειται σε τροποποιήσεις !

SÄKERHETSANVISNINGAR

- Vänligen läs noga igenom och spara denna bruksanvisning.
- Lämna aldrig apparaten utan tillsyn när kontakten är i och så länge den inte svalnat i ca 1 timme.
- Ditt strykjärn ska användas och placeras på ett stabilt underlag.
- När strykjärnet ställs på avställningsplattan, var noga med att den står på ett stabilt underlag.
- Koppla alltid ur apparaten: innan du fyller på eller sköljer vattentanken, innan rengöring, efter varje användning. Barn måste övervakas så att de inte leker med enheten.
- Håll strykjärn och sladd utom räckhåll för barn under 8 år, både när strykjärnet är varmt och när det håller på att svalna.
- Den här apparaten kan användas av barn från 8 år och uppåt samt av personer med begränsad fysisk, sensorisk eller mental förmåga eller med bristande erfarenheter och kunskaper, om de övervakas eller får instruktioner om hur apparaten ska användas på ett säkert sätt och om de förstår de risker den kan medföra.
- Rengöring och användarunderhåll får inte göras av barn utan tillsyn. Apparaten skall inte användas om den fallit i golvet, om den har synliga skador, om den läcker eller fungerar onormalt. Plocka aldrig isär apparaten själv: lämna in den på en godkänd serviceverkstad för att undvika fara.
- Ytor markerade med det här tecknet  samt stryksulan kan bli mycket heta vid användning. Vidrör dem aldrig innan järnet svalnat.

SV

VIKTIGA RÅD

- Elinstallationens märkspänning ska överensstämma med strykjärnets märkspänning (220–240V). Detta strykjärn måste kopplas till ett eluttag av jordad typ. All felanslutning kan orsaka irreparabla skador och gör att garantin träder ur kraft.
- Om förlängningssladd används, kontrollera att den är av tvåpolig typ med jordledning.
- Om sladden är skadad ska den omedelbart bytas ut av en godkänd serviceverkstad för att undvika olyckor.
- Koppla inte ur apparaten genom att dra i sladden.
- Doppa aldrig järnet i vatten! Ställ aldrig järnet under en kran med rinnande vatten.
- Vidrör aldrig sladdarna med järnets stryksula.
- Apparaten avger ånga som kan orsaka brännskador, i synnerhet när du stryker nära kanterna på strykbordet.
- Rikta aldrig ångan mot personer eller djur.
- Apparaten säkerhet uppfyller gällande bestämmelser och standarder (elektromagnetisk kompatibilitet, lågspänningsdirektiv, miljö).
- Produkten är endast avsedd för hemmabruk. Vid olämplig användning eller användning som inte följer bruksanvisningen, upphör garantin att gälla och tillverkaren fransäger sig allt ansvar.



BIDRA TILL ATT SKYDDA MILJÖN!

- ① Apparaten innehåller en mängd material som kan återanvändas eller återvinnas.
- ➔ Lämna in den på en återvinningsstation eller i annat fall till en godkänd serviceverkstad för en miljöriktig hantering.

Spara denna bruksanvisning

BESKRIVNING

- | | |
|--|-------------------------------------|
| 1. LED-skärm med elektronisk temperaturkontroll | 8. Vattentank |
| 2. Ångpuff | 9. Self Cleanknapp (självrengöring) |
| 3. Ånga PÅ  / Ånga AV  | 10. Spray |
| 4. Sladd | 11. Högprecisionspets |
| 5. Handtag | 12. Stryksula |
| 6. Sprayknapp | 13. Påfyllningshåll |
| 7. Kontrollampa för termostat | 14. Termostatväljare |
| | 15. Baksida |

STEAMFORCE, KONCENTRERAD INNOVATION ...

Steamforce, som är liten till storleken, kombinerar effekt och prestanda tack vare den kompakta ånggeneratoren som är inbyggd i strykjärnet. Med en enastående kapacitet att generera ånga på upp till **230 g/min.** och variabel ånga på **upp till 65 g/min.**, pressar Steamforce ut **upp till 50 % mer ånga* i tygets fibrer.** Denna extra ånga som pressas ut i tyget är hemligheten bakom en perfekt strykning och ett långvarigt resultat.

Rörelsesensorn är ett intelligent system som tillfälligt stoppar ångspridningen när strykjärnet står stilla, till och med när det är placerat i horisontalt läge. Tack vare denna funktion går ingen ånga till spillo medan du stryker dina kläder!

Under hela strykningen visas vald tygtyp på **LED-skärmen**: när strykjärnet uppnår rätt temperatur informeras användaren direkt på skärmen. Det är perfekt för att skydda känsliga plagg.

* jämfört med ett strykjärn utan pump

FÖRE ANVÄNDNING

SV

VIKTIGT Innan du använder strykjärnet ska etiketten på sidan tas bort **fig.1**. Observera! Innan ni använder strykjärnet för första gången i ångläge, rekommenderar vi att låta järnet vara på ett tag i vågrätt läge medan det hålls borta från strykplagget. Under samma förutsättningar tryck flera gånger på ångpuffen Superpressing. Vid de första användningstillfällena kan en ofarlig rök- och lukutveckling förekomma. Denna kortvariga företeelse påverkar inte apparatens användning. Vid första användningstillfället kanske små partiklar kommer ut ur stryksulan. Det är en del av tillverkningsprocessen och är inte skadligt för dig eller dina kläder. De försvinner efter att du använt strykjärnet ett tag. Du kan skynda på processen genom att använda självrengöringsfunktionen (**fig. 13a - 13b**) och skaka strykjärnet försiktigt.

VILKEN TYP AV VATTEN FÅR DU ANVÄNDA?

Denna apparat är konstruerad för att fungera tillsammans med kranvatten. Vid mycket hårt vatten rekommenderar vi ett blandningsförhållande på 1:1 med destillerat eller avmineraliserat vatten.

VIKTIGT Värme koncentrerar elementen i vattnet under avdunstning. De vattensorter som listas nedan innehåller organiskt avfall eller mineralämnen som kan orsaka stänk, bruna fläckar eller en oönskad förlitning av strykjärnet och ska ej användas i ditt strykjärn: vatten från torktumlare, parfymrat eller hårdat vatten, vatten från kylskåp, batterier eller klimatanläggningar, destillerat vatten eller regnvatten. Använd inte heller kokat eller filtrerat vatten eller vatten på flaska.

ANVÄNDNING











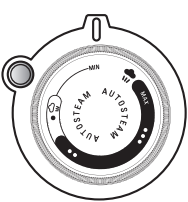

1 • Fyll på vattentanken

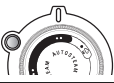
- Före påfyllning av vattentanken, koppla ur järnet **fig.2**.
- Ställ termostatväljaren **fig.3** i läge (Min.)
- Öppna påfyllningshålet **fig.4**. Fyll på vatten upp till maxnivån **fig.5**. Stäng påfyllningshålet och ställ järnet i horisontalt läge.
- Du kan koppla in järnet. **fig.6**

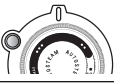
2 • Ställ in temperaturen

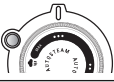
Strykjärnet är försett med Autosteam Electronic Control-funktion, som automatiskt anpassar ång- och temperaturinställning enligt tygval, för bästa resultat. Välj tyget som ska strykas genom att vrida termostaten och kontrollera tyget som ska strykas på displayen, **fig.7**. För perfekt resultat har ett optimalt läge för varje material förvalts. Du kan även ställa in järnet baserat på de internationella temperaturmarkeringarna • • • • •.

När strykjärnet uppnår önskad temperatur slutar valt tyg på LED-skärmen att blinka, utan lyser med fast sken **fig.7**. Du kan börja stryka.

	MATERIAL	TERMOSTAT	TERMOSTAT INDIKERING	STRYK- ETIKETT
 	Nylon (syntetmaterial, t.ex. viskos, polyester)		NYLON	
	silke		SILK	
	ylle		WOOL	
	bomull		COTTON	
	linne		LINEN	

VIKTIGT Det tar längre tid för strykjärnet att svalna än att värmas upp. Vi rekommenderar att du börjar med material som ska strykas på låg temperatur. För plagg som innehåller flera olika material, välj temperatur efter det ömtåligaste materialet.

TIPS Spreja alltid stärkelsen på baksidan av tyget som ska strykas.

3 • Torrstrykning

Ställ strykjärnet i läge  för strykning utan ånga, vilket är lämpligt för ömtåliga och perfekta ytor.

4 • Ångstrykning (Autosteam & Steamforce)

Ställ strykjärnet i läge  för strykning med ånga. Ditt strykjärn är utrustat med en inbyggd kompakt ånggenerator som presser ut upp till 50 % mer ånga i tygets fibrer. Mängden ånga och temperaturen regleras automatiskt efter det valda tyget.

5 • Ångpuff (från temperaturinställning (**)) och högre)

Tryck på ångpuff-knappen för att generera en kraftig ångstråle som är koncentrerad vid spetsen fig.8. Denna precisionsstråle gör att ångan koncentreras till det främre området för att avlägsna svårbearbetade veck. Vänta ett par sekunder mellan varje ångpuff innan du trycker på knappen igen.

VIKTIGT: Gör en paus på några sekunder mellan varje ångpuff och vänta tills ångflödet har upphört innan du ställer järnet på hälen.

6 • Vertikal ångpuff (från temperaturinställning (**)) och högre)

Håll järnet vertikalt och tryck på ångpuffknappen för att få bort skrynklor från kostymer, dräkter, jackor, kjolar, hängande gardiner etc. fig.9. Vänta ett par sekunder mellan varje ångpuff innan du trycker på knappen igen.

VIKTIGT: Rikta aldrig ångan mot personer eller djur!

TIPS! Håll järnet 10 till 20 cm från plagget för att undvika brännskador på ömtåliga material.

7 • Spray

Tryck på sprejknappen för att fukta svärbearbetade veck fig.10. Du kan använda sprejfunktionen på alla temperaturer.

8 • Antidroppssystem

Det förhindrar att vatten droppar ut från bottenplattan när temperaturen är för låg.

9 • Auto Off funktion

• För din säkerhet stänger det elektroniska systemet av järnet och kontrollampen autostop blinkar fig.11 när:

- Järnet förblir stående på hälen i mer än 8 minuter
 - Järnet förblir stillastående i mer än 30 sekunder i platt läge eller på sidan
- För att återigen sätta igång järnet, rör lätt på det tills kontrollampen slutar blinka.

EFTER ANVÄNDNING

10 • Tömning

Koppla ur järnet. fig.2 Håll ut återstående vatten fig.12.

Ställ termostatväljaren fig.3 i läge Min. Ställ in strykjärnet till torrt läge .

11 • Förvaring

Låt strykjärnet kylas av innan du virar sladden runt dess fot. Förvara strykjärnet i stående läge på dess fot i ett torrt och säkert utrymme fig.14.

VIKTIGT Vira inte sladden runt den varma bottenplattan. Förvara aldrig strykjärnet med bottenplattan nedåtvänd.

SV

SKÖTSEL OCH RENGÖRING

Dra ut stickkontakten ur vägguttaget och låt strykjärnet svalna före skötsel och rengöring.

12 • Antikalksystem

Ditt strykjärn innehåller en antikalkpatron som reducerar kalkavlagringar.

Detta kommer avsevärt att förlänga livstiden på ditt strykjärn.

Antikalkpatronen är en integrerad del i vattentanken och behöver inte bytas ut.

13 • Rengöring av järnet

När strykjärnet har svalnat, ska det torkas av med en fuktig trasa eller tvättsvamp. Ett icke aggressivt rengöringsmedel kan användas.

Alternativt kan ROWENTAS rengöringskit ZD100 D1 användas. Efter rengöring av bottenplattan, ska självrengöringsfunktionen användas för att ta bort rester av rengöringsmedlet från anghålen.

VIKTIGT Använd aldrig repande rengöringsmedel eller vassa föremål för att rengöra stryksulan och andra delar av strykjärnet.

14 • Self Clean - Självrengöring (förlänger livstiden på ditt järn)

VARNING: Använd inte avkalkningsmedel även om de är avsedda för ångstrykjärn. De orsakar oåterkalleliga skador på järnet.

Self Cleanfunktionen avlägsnar smuts och kalkpartiklar från ångtanken.

1. Fyll vattentanken med vanligt kranvatten upp till maxnivån och värms upp järnet till ... temperaturen. Stäng av ångan.
2. Koppla ur järnet och håll det horisontalt över en diskho.
3. Tryck på självrengöringsknappen i 1 minut fig.13a-13b och skaka om strykjärnet försiktigt: det börjar nu bildas ånga. Efter några sekunder rinner vatten ut från stryksulan och sköljer bort smuts och kalkpartiklar från ångtanken.
4. Koppla in järnet och låt det värmas upp igen. Vänta tills det återstående vattnet avdunstat.
5. Koppla ur järnet från eluttaget och låt järnet svalna fullständigt. När det kallnat kan stryksulan torkas av med en fuktig trasa.

TIPS Vi rekommenderar att göra en självrengöring cirka varannan vecka. Är vattnet väldigt hårt, rengör strykjärnet varje vecka.

PROBLEM?

Problem	Möjlig orsak	Åtgärd
Strykjärnet är inkopplat men stryksulan förblir kall.	Det finns ingen strömtillförsel.	Försäkra dig om att stickkontakten sitter i ordentligt eller prova strykjärnet i ett annat vägguttag.
	Termostaten är för lågt inställd.	Vrid termostaten till en högre temperatur.
	Elektronisk auto-off är aktiverad.	Rör på strykjärnet.
Termostatlampan tänds och släcks	Det är helt normalt.	När termostatlampan tänds och släcks värms järnet upp.
Det kommer ingen eller bara lite ånga.	Temperaturen är för låg.	Vrid temperaturreglaget till ångområdet. 
	Vattentanken innehåller inte tillräckligt med vatten.	Fyll vattentanken.
	Anti-Drip är aktiv (Rubrik "8").	Vänta tills stryksulan uppnått rätt temperatur.
Brunfärgat vatten rinner ut ur stryksulans hål och lämnar fläckar på plagget.	Det finns föroreningar i ångkammaren eller på stryksulan.	Gör en självrengöring.
	Du använder kemiska avkalkningsmedel, parfymtillsatser eller dofttillsatser.	Tillsätt inte avkalkningsmedel, parfymtillsatser eller dofttillsatser i vattentankens strykvattnet. Använd Self Clean funktionen och rengör järnet om du använt ovanstående.
	Fibrer från tyget har fastnat i hålen på stryksulan och är brända.	Rengör stryksulan med en svamp utan metalldelar.
	Din tvätt är inte sköljd ordentligt eller du har strykt ett nytt plagg innan du tvättat det.	Se till att plaggen är noggrant sköljda.
	Du använder stärkelse.	Spreja alltid stärkelsen på baksidan av tyget och rengör stryksulan.
	Destillerat / avmineraliserat eller hårdat vatten används.	Använd endast rent kranvatten eller blanda hälften kranvatten med hälften destillerat/avmineraliserat vatten. Gör en självrengöring.
	Strykjärnet läcker.	Du har tryckt för ofta på ångpuffsknappen. Temperaturen på stryksulan är för låg.

Kontakta en auktoriserad ROWENTA serviceverkstad, om du inte hittar orsaken till felet. Adresserna hittar du i det bifogade servicehäftet. Ytterligare tips hittar du på vår hemsida: www.rowenta.com

Förbehåll för ändringar.

SIKKERHETSREGLER

- Les bruksanvisningen nøye, og ta godt vare på den
- La aldri apparatet stå uten tilsyn mens det er tilkoblet og under avkjøling i 1 time etter frakobling.
- Strykejernet skal brukes og oppbevares på et stabilt, varmebestandig underlag.
- Pass alltid på at overflaten er stabil når du setter strykejernet oppreist.
- Koble alltid fra apparatet før beholderen fylles på eller skylles, før rengjøring og etter hver anvendelse.
- Pass på at barn ikke leker med apparatet.
- Strykejernet skal holdes utenfor rekkevidde for barn yngre enn 8 år når det er tilkoblet eller avkjøles.
- Dette apparatet kan brukes av barn fra 8 år NO og eldre, personer med reduserte fysiske eller mentale eller svekkede sansevner og personer uten erfaring eller kunnskap hvis de har fått opplæring i en sikker bruk av apparatet og forstår risikoene involvert.
- Rengjøring og vedlikehold av bruker skal ikke utføres av barn med mindre de er under oppsyn.
- Apparatet må ikke brukes hvis det har falt ned, viser synlige tegn til skade, lekker eller ikke fungerer slik det skal. Aldri demonter apparatet. Få apparatet kontrollert ved et godkjent servicesenter for å unngå fare.
- 
 • Overflater som er merket med dette tegnet og selve strykesålen blir svært varme under bruk. Ikke berør disse overflatene før strykejernet er avkjølt.

VIKTIGE ANBEFALINGER

- Forsikre deg om at nettspenningen er den samme som strykejernet (220-240 V). Strykejernet må kobles til en jordet kontakt. Enhver feilaktig tilkobling kan forårsake uoprettelige skader på strykejernet og opphever garantien.
- Dersom du bruker en skjøteledning, må du forsikre deg om at den er topolet med jordleder og at den er fullt utstrakt.
- Dersom ledningen er skadet, må den straks skiftes ut av et godkjent servicesenter for å unngå farlige situasjoner.
- Ikke koble fra apparatet ved å dra i ledningen.
- Strykejernet må aldri senkes i vann eller i andre væsker. Det må heller aldri holdes under springen.
- La aldri strømledningen komme i kontakt med strykesålen.
- Apparatet gir fra seg damp som kan forårsake forbrenning, især ved stryking på kanten av strykebordet.
- Rett aldri dampen mot personer eller dyr.
- For din sikkerhet, overholder dette apparatet tekniske regler og gjeldende standarder (lavspenning, elektromagnetisk kompatibilitet, miljø).
- Dette produktet er kun beregnet på bruk i hjemmet. Ved enhver anvendelse som er uegnet eller strider mot instruksjonene, fraskriver produsenten seg ethvert ansvar, og garantien vil ikke lenger være gyldig.



TA DEL I MILJØVERN!

- ① Apparatet inneholder mange gjenvinnbare og resirkulerbare materialer.
- ➔ Ta det med til et oppsamlingssted eller eventuelt til et godkjent servicesenter slik at avfallet kan behandles.

Oppbevar disse instruksjonene

APPARATBESKRIVELSE

- | | |
|--|------------------------|
| 1. LED-skjerm med elektronisk temperaturkontroll | 8. Vanntank |
| 2. Knapp for dampskudd | 9. Selvrens-knapp |
| 3. Damp PÅ  / Damp AV  | 10. Spray |
| 4. Ledning | 11. Høyppresisjonstupp |
| 5. Håndtak | 12. Såle |
| 6. Sprayknapp | 13. Fyllehull |
| 7. Termostatlampe | 14. Temperaturskive |
| | 15. Bakre deksel |

DAMPKRAFT, KONSENTRERT INNOVASJON...

Steamforce er et lite og hendig strykejernet som tilbyr både kraft og ytelse takket være den kompakte dampgeneratoren som er innebygget i strykejernet. Fordi Steamforce har en enestående dampgenereringskapasitet på **230 g/min** og variabel dampkapasitet på **opp til 65g/min**, kan strykejernet presse **opp til 50 % mer damp* inn i fibrene i stoffet du stryker**. Det er denne ekstra dampmengden som ligger bak hemmeligheten med å oppnå perfekt stryking og langvarige resultater.

Bevegelsessensoren er et intelligent system som stopper dampen midlertidig når strykejernet ikke bevegges - selv når det er plassert horisontalt. Takket være denne funksjonen, unngår du å sløse vekk damp når du flytter på tøyet!

I løpet av strykingen viser **LED-skjermen** valgt type stoff. Så snart riktig temperatur er oppnådd, vil brukeren få informasjon direkte på skjermen. Dette er ideelt for å beskytte skjøre plagg.

* sammenlignet med et strykejernet uten pumpe

FØR FØRSTE GANGS BRUK

VIKTIG Før du gjør noe annet, må du fjerne klistremerket som er sitter på siden av strykejernet **fig. 1**

OBS! Før du tar jernet i bruk for første gang i dampposisjon, er det anbefalt å fjerne strykejernet fra tøyet og trykke flere ganger på dampknappen med jernet i horisontal stilling. Trykk også flere ganger på knappen for dampskudd uten å bruke strykejernet på stryketøyet. Når strykejernet brukes for første gang, kan det oppstå litt røyk og lukt. Dette er ikke skadelig, og vil raskt forsvinne uten å ha noen innvirkning på bruken av jernet. Ved første gangs bruk kan du oppdage at små partikler kommer ut av sålen. Dette er en del av produksjonsprosessen og er ikke skadelig for dine plagg. Det vil forsvinne etter noen gangers bruk. Du kan akselerere prosessen ved å bruke selvrensfunksjonen (**fig. 13a - 13b**) og riste jernet lett.

NO

HVILKET VANN SKAL BRUKES?

Bruk kranvann inntil en hardhetsgrad på 17° dH (= tysk vannhardhet).

Dersom vannet er hardere anbefaler vi en blanding av 50 % vann fra kranen og 50 % destillert vann.

VIKTIG Bland ikke annet i vanntanken og bruk ikke vann fra tørketromler, parfymert eller bløtnet vann, vann fra kjøleskap, batterier, kjøleanlegg, rent destillert vann eller regnvann. Disse vanntypene inneholder organiske avfallsstoffer eller mineraliske partikler som konsentrerer seg med varmen og kan medføre spruting, brune renner eller at apparatet slites tidlig.

BRUK











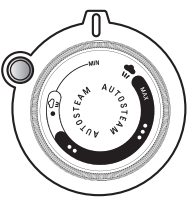

1 • Fylle vanntanken

- Koble fra strykejernet før du fyller vanntanken **fig.2**.
- Sett temperaturskiven **fig.3** på posisjon (Min.)
- Åpne fyllehullet **fig.4**. Fyll vann opp til max.-merket **fig.5**. Lukk fyllehullet og sett strykejernet tilbake til loddrett stilling.
- Du kan koble til strykejernet. **fig.6**

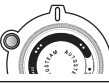
2 • Stille inn stryketemperaturen

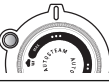
Strykejernet er utstyrt med den elektroniske kontrollfunksjonen Autosteam som automatisk justerer dampmengden og temperaturen basert på den valgte tekstiltypen slik at du oppnår de beste resultatene. På termostatskiven velger du tekstiltypen som skal strykes og kontroller typen stoff som skal strykes på skjermen **fig.7**. For å oppnå de beste resultatene har det blitt forhåndsdefinert en bestemt posisjon for hver tekstil. DU kan også stille inn strykejernet basert på de internasjonale temperaturmålene • • • • •.

Når strykejernet oppnår ønsket temperatur, vil det valgte stoffet vist på LED-skjermen stoppe å blinke **fig.7**. Du kan sette igang med strykingen.

	TEKSTIL	TERMOSTAT	TERMOS TATLYS	STRYKE ETIKETT
 	Nylon (syntetiske fibere, f.eks. viskose, polyester)		NYLON	
	Silke		SILK	
	Ull		WOOL	
	Bomull		COTTON	
	Lin		LINEN	

VIKTIG Jernet bruker lenger tid på å avkjøles enn det bruker på å varme opp. Vi anbefaler at du begynner å stryke finvask på laveste temperatur. For tøy med flere fibere bør du velge temperaturen som er tilpasset det mest ømfintlige stoffet.

RÅD Spray alltid stivelse på vrangsidan av tøyet som skal strykes.

3 • Stryke uten damp

Still strykejernet til  for å stryke uten damp. Tørrstryking er ideelt for fint tøy eller en perfekt finish.

4 • Stryke med damp (Autosteam & Steamforce)

Still strykejernet til  for dampstryking. Strykejernet er utstyrt med en integrert, kompakt damppumpe som presser 50 % mer damp i stoffet. Dampmengden og temperaturen justeres automatisk til valgt stofftype.

5 • Dampskudd (fra en temperatur på **)

Trykk på dampstøt-knappen for å generere en kraftig dampsprut som er kronsentrert ved spissen fig. 8. Denne presisjonsspruten gjør at damp konsentreres like foran strykejernet for å fjerne gjenstridige rynker. Vent noen sekunder etter hvert støt før du trykker på knappen igjen.

VIKTIG Vent 4 sekunder mellom hvert skudd og vent på at dampskuddet har stanset helt før strykejernet settes tilbake på hælen.

6 • Loddrett dampskudd (fra en temperatur på **)

Hold strykejernet i loddrett stilling og trykk på knappen for å glatte ut hengende tøy, laken osv. fig.9. Vent noen sekunder etter hvert støt før du trykker på knappen igjen.

VIKTIG Sikt aldri mot personer eller dyr med dampstrålen.

RÅD For å unngå å brenne ømfintlige tekstiler bør strykejernet holdes ca. 10 - 20 cm fra stoffet.

7 • Spray

Trykk på sprayknappen for å fukte et gjenstridig område fig. 10. Du kan bruke sprayfunksjonen ved en hvilken som helst temperatur.

8 • Antidrypp-system

Det forhindrer at vann drypper ut av strykesålen når temperaturen er for lav.

9 • Auto Off funksjon

- Av sikkerhetsgrunner bryter det elektroniske systemet strømmen, og autostop-lyset blinker fig.11 når:
 - Strykejernet står på hælen og ikke brukes i over 8 minutter
 - Strykejernet ligger flatt eller på siden i over 30 sekunder
- For å starte opp strykejernet på nytt flytter du det litt inntil varsellysene slutter å blinke.

ETTER STRYKINGEN

10 • Tømme strykejernet

Koble fra strykejernet fig.2 Tøm ut resten av vannet fig.12.

Sett temperaturskiven fig.3 på posisjon Min. Still strykejernet i stillingen  for tørrstryking.

11 • Oppbevare strykejernet

La strykejernet bli kaldt før du vikler strømledningen rundt hælen. Oppbevar strykejernet stående på hælen på et tørt og sikkert sted fig. 14.

VIKTIG Ikke vikle strømledningen rundt en varm strykesåle. La aldri strykejernet bli stående på sålen.

RENGJØRING OG VEDLIKEHOLD

NO

Trekk ut støpselet fra veggkontakten før du utfører vedlikehold eller renser strykejernet.

12 • Antikalk-system

Strykejernet inneholder en antikalkpatron som reduserer mye av kalkansamlingen. Strykejernet levetid øker dermed betraktelig.

Antikalkpatronen er en fast del av vanntanken og det er ikke nødvendig å bytte den ut.

13 • Rengjøre strykejernet

Etter strykejernet er nedkjølt, bør du tørke av det med en fuktig klut eller svamp. Du kan bruke et rengjøringsmiddel med skurevirkning.

Bruk eventuelt ROWENTA rengjøringssett ZD100 D1. Etter at strykesålen er rengjort, bruker du strykejernet selvrenefunksjon til å fjerne rester av rengjøringsmiddelet fra dampullene.

RÅD Kjør en selvrene SELF CLEAN omtrent annenhver uke.

14 • Self Clean (forlenger levetiden)

VARSEL: Ikke bruk avkalkingsmidler selv om disse selges for dampstrykejern. De vil skade strykejernet for alltid.

Selvrene-funksjonen skyller urenheter og kalkpartikler ut av dampkammeret.

1. Fyll vanntanken med ubehandlet vann fra springen opptil max.-merket og varm strykejernet opp til temperatur *******. Slå av strykejernet.
2. Koble fra strykejernet og hold det i vannrett posisjon over vasken.
3. Trykk på selvreneknappen i ett minutt fig.13a–13b og rist strykejernet varsomt: det begynner å utvikle ytterligere damp. Etter noen sekunder vil vann komme ut av sålen og skylle urenheter og kalkpartikler ut av dampkammeret.
4. Koble til strykejernet og la det varme opp igjen. Vent til resten av vannet har dampet bort.
5. Koble fra jernet og la det avkjøle seg fullstendig. Når strykejernet er kjølig, kan sålen tørkes av med en fuktig klut.

VIKTIG Bruk aldri antikalkprodukter. Det risikerer å skade overflaten på damprommet og ødelegge dampstrålen.

MULIGE PROBLEMER

Problem	Årsak	Løsning
Jernet er tilkoblet, men sålen forblir kald eller varmes ikke opp.	Ingen strøm.	Sjekk om støpselet er riktig satt inn i kontakten eller prøv å bruke en annen kontakt.
	Temperaturen er innstilt for lavt.	Sett termostaten på ønsket posisjon.
	Automatisk slukking av jernet er aktivert.	Flytt på strykejernet.
Termostatlyset tennes og slukkes	Det er normalt.	Når termostatlyset tennes og slukkes, varmes strykejernet opp.
Dampen kommer ikke ut eller mengden damp er utilstrekkelig.	Temperaturen er stilt inn for lavt.	Vri termostatbryteren til dampområdet. 
	Ikke tilstrekkelig vann i tanken.	Fyll vanntanken.
	Antidrypp er aktiv (avsn. "8").	Vent til sålen har nådd den ønskede temperaturen.
Brune renner kommer gjennom hullene i sålen og farger av på tøyet.	Eventuelle urenheter i damprommet/sålen.	Foreta en selvrens og rengjør deretter strykejernet.
	Bruk av kjemiske avkalkingsmidler, parfymerte eller duftende tilsetningsstoffer.	Ikke tilføy avkalkingsmidler, parfymerte eller duftende tilsetningsstoffer til vannet i vanntanken. Bruk selvrens-funksjonen og rens strykejernet hvis du har brukt disse produktene.
	Lo fra tøyet har samlet seg i hullene i strykesålen og blitt brent.	Rens sålen med en ikke-metallisk svamp.
	Klærne dine er ikke ordentlig skylt, eller du har strøket et nytt plagg før det har blitt vasket.	Sørg for at tøyet er godt skylt.
	Det er brukt stivelse.	Eventuell stivelse skal alltid sprayes på baksiden av tekstilene.
	Det er brukt feil type vann.	Bruk rent kranvann eller en blanding av kranvann og destillert vann i forholdet 1:1.
Vannet renner ut av sålen.	Bruk av stivelse. Temperaturen på sålen er for lav eller for hyppig bruk av dampskudd.	Spray alltid stivelse på vrangsidene av tøyet og rengjør strykejernet. Sett termostaten på ønsket posisjon og vent lenger mellom dampskuddene.

Hvis du ikke klarer å finne årsaken til en feil kan du henvende deg til et offisielt godkjent kundesenter for ROWENTA.

Adressene står i den vedlagte listen over kundesentre.

Les mer om andre råd og tips på vår hjemmeside:

www.rowenta.com.

Med forbehold om endringer!

TURVALLISUUSOHJEITA

- Lue nämä ohjeet huolella ja säilytä ne myöhempää käyttöä varten.
- Älä koskaan jätä laitetta ilman valvontaa, jos siinä on virta päällä tai jos se ei ole jäähtynyt noin 1 tuntia.
- Silitysrautaa saa käyttää ja säilyttää tasaisella, vakaalla ja kuumuutta kestäväällä pinnalla.
- Kun laitat silitysraudan alustalle, varmista, että pinta, jolle sen asennat, on vakaa.
- Irrota laite sähköverkosta ennen vesisäiliön täyttöä tai huuhtelua, ennen puhdistamista ja käytön jälkeen.
- Lapsia on pidettävä silmällä, jotta he eivät leiki laitteella.
- Pidä silitysraudan sähköjohto aina poissa alle 8-vuotiaiden lasten ulottuvilta, kun raudassa on virtaa tai rauta on jäähtymässä.
- Tätä laitetta saavat käyttää yli 8-vuotiaat lapset ja sellaiset henkilöt, joiden fyysiset tai henkiset kyvyt ovat heikentyneet tai joilla ei ole kokemusta tai tietoja, jos he ovat saaneet opastusta laitteen turvallisessa käytössä ja he ymmärtävät siihen liittyvät vaarat.
- Lapset saavat käyttää ja hoitaa laitetta vain aikuisten valvonnassa.
- Laitetta ei pidä käyttää jos se on pudonnut, se on selvästi vaurioitunut, vuotaa tai siinä on muuta toiminnallista vikaa. Älä koskaan pura laitetta. Tarkistuta se valtuutetussa huollossa vaaran välttämiseksi.
- Tällä merkillä varustetut pinnat ja pohjalevy tulevat hyvin kuumiksi laitteen käytön aikana. Älä koske näihin pintoihin, ennen kuin silitysrauta on jäähtynyt.



FI

TÄRKEITÄ SUOSITUKSIA

- Sähköverkon jännitteen täytyy vastata silitysraudan jännitettä (220-240V). Kytke silitysrauta aina maadoitettuun pistokkeeseen. Väärään jännitteeseen kytkettynä laite voi vaurioitua peruuttamattomasti eikä takuu ole tällöin voimassa.
- Jos käytät jatkojohtoa, varmista, että sen luokittelu on oikea (16A), se on maadoitettu ja johto on kierretty täysin auki.
- Jos laitteen sähköjohto on vaurioitunut, se on välittömästi vaihdettava uuteen valtuutetussa huoltopisteessä, jotta välttyttäisiin vaaratilanteelta.
- Älä irrota laitetta sähköverkosta vetämällä johdosta.
- Älä koskaan upota silitysrautaan veteen tai muuhun nesteeseen. Älä pidä sitä vesihanalla.
- Älä koskaan kosketa sähköjohtoa silitysraudan pohjalevyllä.
- Laite muodostaa höyryä, joka voi aiheuttaa palovammoja erityisesti, jos silität laudan nurkkaosassa.
- Älä koskaan osoita höyryä suoraan ihmisiä tai eläimiä kohti.
- Sinun turvallisuutesi vuoksi tämä laite täyttää siihen sovellettavat standardit ja määräykset (matalajännite-, sähkömagneettinen yhteensopivuus-, ympäristödirektiivit).
- Tämä tuote on suunniteltu käytettäväksi vain kotona. Kaikki kaupallinen tai virheellinen käyttö tai näiden ohjeiden laiminlyöminen kumoaa takuun, eikä valmistaja kannu mitään vastuuta.



EDISTÄKÄÄMME YMPÄRISTÖNSUOJELUA!

- ① Laite on valmistettu monista käyttökelpoisista ja kierrätettävistä materiaaleista.
- Toimita se keräyspisteeseen tai valtuutettuun huoltokeskukseen, jotta se käsitellään asianmukaisesti.

Säilytä nämä ohjeet

KUVAUS

1. LED-näyttö elektronisella lämpötilan hallinnalla
2. Höyrypainike
3. Höyry ON  / höyry OFF 
4. Johto
5. Kädensija
6. Spray-näppäin
7. Termostaatin kontrollivalo
8. Vesisäiliö
9. Self clean -puhdistusnäppäin
10. Spray
11. Kärki tarkkaan silytykseen
12. Alusta
13. Täyttöaukko
14. Lämpötilansäätö
15. Takakansi

STEAMFORCE, KESKITETTYÄ INNOVAATIOTA...

Pienikokoisessa Steamforcessa yhdistyy voima ja suorituskyky kompaktin raudan sisään rakennetun höyrygeneraattorin ansiosta. Vertaansa vailla oleva höyryn muodostamiskapasiteetin ansiosta, joka on jopa **230g/min** ja vaihteleva höyry jopa **65g/min**, Steamforce syöttää jopa **50% lisää höyryä*** kankaan kuituihin. Tämä lisähöyry kankaan ytimessä on täydellisen silytyksen ja pitkään kestävien tulosten salaisuus.

Liikeanturi on älykäs järjestelmä, joka pysäyttää höyrytoiminnon väliaikaisesti, kun silytsrautaa ei liikuteta ja jopa silloin, kun silytsrauta asetetaan vaaka-asentoon. Tämä kytkee höyrytoiminnon pois päältä vaatteiden käsittelyn ajaksi!

LED-näytössä näkyy silittämisen aikana valittu kangastyyppe: käyttäjä näkee näytöstä, kun haluttu lämpötila on saavutettu. Toiminto suojaa herkimpiä kankaita liialta lämmöltä.

* verrattuna silytsrautoihin ilman pumppua

ENNEN ENSIMMÄISTÄ KÄYTTÖKERTAA

TÄRKEÄÄ Ennen kuin teet mitään muuta, irrota tarra sivulla **fig.1**

HUOMIO! Kun käytät silytsraudan höyrytoimintoa ensimmäistä kertaa, kehotamme antamaan raudan toimia hetken vaakaasennossa ilman kangasta. Paina samalla lisähöyrypainiketta useita kertoja.

Ensimmäisillä käyttökerroilla silytsraudasta saattaa lähteä savua tai hajua.

Tämä ei kuitenkaan ole vaarallista ja lakkaa pian.

Ensimmäisellä käyttökerralla voi havaita, että pieniä hiukkasia tulee ulos pohjalevystä. Tämä on osa valmistusprosessia eikä se ole haitallista vaatteille. Se häviää muutaman käyttökerran jälkeen. Sinä voit nopeuttaa tätä käyttämällä itsepuhdistustoimintoa (**fig.13a - 13b**) ja ravistamalla rautaa kevyesti.

FI

MILLAISTA VETTÄ TULISI KÄYTTÄÄ?

Käytä vesijohtovettä.

TÄRKEÄÄ : Älä lisää vesisäiliön sisältöön mitään, älä käytä huuhteluainetta, hajustettua tai pehmenneettä vettä, jääkaappien sulatusvettä, akkuvettä, ilmastointilaitteiden vettä. Näissä vesissä on orgaanisia jäämiä tai mineraalijäämiä, jotka tiivistyvät lämmön vaikutuksesta ja voivat aiheuttaa roiskeita, ruskeita läikkeitä ja laitteen enneaikaista kulumista.









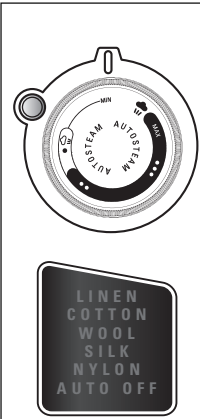

KÄYTTÖ

1 • Täytä säiliö

- Ennen vesisäiliön täyttämistä rauta on irrotettava sähköverkosta, **fig.2**.
- Säädä lämpötilan valitsin **fig.3** asentoon (Min.)
- Avaa täyttöaukko **fig.4**. Täytä rauta vedellä maksimimerkkiin saakka, **fig.5**. Sulje täyttöaukko ja laita rauta takaisin vaaka-asentoon.
- Voit kytkeä raudan sähköverkkoon. **fig.6**

2 • Säädä silytslämpötila

Rauta on varustettu elektronisella Autosteam-toiminnolla, joka säätää automaattisesti höyryn määrän ja lämpötilan valitun kankaan mukaan, jotta silytystulos olisi optimaalinen. Valitse sillettävä kangas kääntämällä termostaattia ja valitsemalla kangas näytössä **fig.7**. Täydellisen tuloksen saavuttamiseksi kullekin kankaalle on säädetty valmiiksi optimaalinen asento. Voit säätää rautasi myös kansainvälisillä lämpötila-arvoilla • • • • • Kun rauta saavuttaa halutun lämpötilan, LED-näytössä valittu kangas lakkaa vilkkumasta ja näkyy jatkuvasti näytössä **fig.7**. Voit aloittaa silytyksen.

	KANGAS	TERMOSTAATTI	TERMOSTAATIN ILMAISIN	SILITYSM ERKINTÄ
	Nylon (synteettiset kuidut, esim. viskoosi, polyesteri)		NYLON	
	Silkki		SILK	
	Villa		WOOL	
	Puuvilla		COTTON	
	Pellava		LINEN	

TÄRKEÄÄ Raudan jäähtyminen kestää pidempään kuin sen lämpiäminen. Suosittelemme, että aloitatte silittämällä arkoja kankaita minimilämpötilassa. Silittettäessä useista materiaaleista valmistettuja vaatteita on käytettävä arimman materiaalin vaatimaa lämpötilaa.

NEUVOJA Suihkuta tärkei aina silittettävän kankaan kääntöpuolelle.

3 • Silitä ilmanhöyryä

Säädi rauta arvoon  silittäessäsi ilman höyryä, se on ihanteellinen aroille kankaille.

4 • Höyrysilitys (Autosteam & Steamforce)

Kytke silitysraudan  höyrysilitystoiminto päälle. Silitysraudassa on integroitu pienikokoinen höyrykehitin, joka suihkuttaa tekstiileihin jopa 50 % enemmän höyryä. Höyryn laatu ja lämpötila säätyvät automaattisesti valitun kankaan mukaan.

5 • Höyryn suihkutus (alkaen lämpötilasäädöstä ••)

Paina höyrysuikvalitsinta saadaksesi voimakkaan päähän keskittyvän höyrysuikun fig.8. Tämä tarkka ja tiivis höyrysuikkaus etuosassa poistaa hankalat rypyt. Odota muutama sekunti jokaisen suihkauksen välillä ennen valitsimen painamista uudelleen.

TÄRKEÄÄ Noudata 4 sekunnin aikaväliä jokaisen painalluksen välillä ja odota, että höyryn suihkutus lakkaa kokonaan ennen raudan laittamista alustalle.

6 • Pystysuora höyrysuihku (alkaen lämpötilasäädöstä ••)

Pidä silitysrauta pystysuorassa ja paina valitsinta silittääksesi ripustetut vaatteet, verhot yms. fig.9. Odota muutama sekunti jokaisen suihkauksen välillä ennen valitsimen painamista uudelleen.

TÄRKEÄÄ Älä suuntaa höyrysuikua ihmisiä tai eläimiä kohti.

NEUVO Jotta arat kankaat eivät pala, niiden on oltava noin 10 – 20 cm:n päässä raudasta.

7 • Spray

Paina suihkausvalitsinta kostuttamaan hankalat rypyt **fig.10**. Voit käyttää suihkaustoimintoa kaikissa lämpötiloissa.

8 • Tippumisen estojärjestelmä

Se estää veden tippumisen pohjalevystä, kun lämpötila on liian matala.

9 • Automaattinen virrankatkaisu – toiminto

- Oman turvallisuutesi vuoksi elektroninen järjestelmä katkaisee virran ja autostop -merkkivalo • vilkkuu, **fig.11**, kun:
 - Rauta on kannallaan liikkumatta yli 8 minuutin ajan
 - Rauta on vaakasuorassa pohjallaan tai kallellaan liikkumatta yli 30 sekunnin ajan
- Raudan käynnistämiseksi uudestaan sitä on liikautettava varovasti, kunnes varoitusvalo lakkaa vilkkumasta.

SILITYKSEN JÄLKEEN

10 • Tyhjennä rauta

Irrota rauta sähköverkosta, **fig.2** Kaada loppuvesi pois, **fig.12**.

Säädä lämpötilavalitsin, **fig.3**, asentoon Min. Säädä rauta kuiva-asentoon .

11 • Laita rautasi säilytykseen

Anna laitteen jäähtyä ennen kuin kierrät johdon kannan ympärille. Säilytä rautaa kuivassa ja turvallisessa paikassa **fig.14**.

TÄRKEÄÄ Älä kierrä johtoa kuumen pohjalevyn ympärille. Älä koskaan säilytä rautaa pohjalevyn päälle.

HOITO JA PUHDISTUS

Irrota pistoke seinäpistorasiasta ja anna raudan jäähtyä ennen hoitoa ja puhdistusta.

FI

12 • Kalkkikarstan poistojärjestelmä

Silitysraudassa on kalkkinpoistopatruuna, joka vähentää kalkkikarstan muodostumista. Silitysraudan käyttöikä kasvaa huomattavasti.

Kalkkinpoistopatruuna on vesisäiliön kiinteä osa eikä sitä tarvitse vaihtaa.

13 • Puhdista rauta

Kun laite on jäähtynyt, pyhi rautaa kostealla kankaalla tai sienellä. Voit käyttää hankaamatonta puhdistusainetta.

Vaihtoehtoisesti voit käyttää ROWENTAN puhdistuspakettia ZD100 D1. Kun olet puhdistanut pohjalevyn, käytä automaattipuhdistusta poistamaan puhdistusaineen jäämät höyryaukoista.

TÄRKEÄÄ Älä käytä teräviä tai naarmuttavia tuotteita puhdistaussasi pohjaa tai laitteen muita osia.

14 • Self Clean (pidempää käyttöikää varten)

VAROITUS: Älä käytä kalkkinpoistoaineita, vaikka niitä mainostettaisiin höyryraudoille sopiviksi. Ne vahingoittavat rautaa peruuttamattomasti.

Self Clean -puhdistustoiminto huuhtelee lian ja kalkkikarstahiukkaset höyrykammiosta.

1. Täytä vesisäiliö puhtaalla hanavedellä maksimimerkkiin saakka ja kuumenna rauta lämpötilaan **•••**. Sammuuta höyry.
2. Irrota rauta sähköverkosta ja pitele sitä vaakatasossa pesualtaan yläpuolella.
3. Laita automaattipuhdistuspainiketta 1 minuutin ajan **fig.13a-13b** ja ravista rautaa varovasti: höyryä alkaa muodostua. Muutama sekunnin kuluttua vettä tulee pohjasta ulos huuhdellen lian ja kalkkikarstahiukkaset höyrykammiosta.
4. Kytke rauta sähköverkkoon ja anna sen lämmitä uudestaan. Odota, että loppuvesi on haihtunut.
5. Irrota rauta sähköverkosta ja anna raudan jäähtyä. Kun pohjalevy on jäähtynyt, sen voi pyyhkiä kostealla kankaalla.

NEUVU Tee SELF CLEAN -puhdistus noin joka toinen viikko. Jos vesi on hyvin kovaa, tee se joka viikko.

MAHDOLLISIA ONGELMIA

Ongelma	Syy	Ratkaisu
Silitysrauta on kytketty verkkoon, mutta pohja on edelleen kylmä tai ei lämmitä.	Ei virransyöttöä.	Tarkista, että pistoke on kunnolla pistorasiassa tai koeta kytkeä laite toiseen pistorasiaan.
	Lämpötilan säätö liian matalalla.	Sääda termostaatti haluttuun asentoon.
	Automaattinen elektroninen sammutus on aktivoitu.	Liikuta rautaa.
Termostaatin ilmaisvalo syttyy ja sammuu.	Normaalialia.	Kun termostaatin ilmaisvalo syttyy ja sammuu, rauta lämpiää.
Höyryä ei tule tai sen määrä on liian pieni.	Lämpötilavalitsin on säädetty liian matalalle.	Käännä lämpötilaohjaus höyryalueelle. 
	Vesisäiliössä ei ole tarpeeksi vettä.	Täytä vesisäiliö.
	Anti-Drip ei ole käytössä(kappale "8").	Odota, että pohja saavuttaa oikean lämpötilan.
Pohjan aukoista tulee ruskeita rantuja, jotka likaavat kankaan.	Höyrykammiassa /pohjassa mahdollisesti jäämiä.	Tee automaattinen puhdistus ja puhdista rauta normaalisti.
	Käytät kemiallisia kalkinpoistoaineita tai hajustinlisäaineita.	Älä lisää vesisäiliöön kalkinpoistoaineita tai hajustinlisäaineita. Käytä Self Clean –toimintoa ja puhdista rauta, jos olet käyttänyt em. aineita.
	Pohjan aukoihin on kerääntynyt kankaan kuituja, jotka hiiltyvät.	Puhdista alusta sienellä, älä kuitenkaan käytä metallista sientä.
	Vaatetta ei ole huuhdeltu riittävän hyvin tai olet silittänyt uutta vaatetta ennen sen pesemistä.	Varmista, että pyykki on huuhdeltu kunnolla.
	Käytetään tärkkiä.	Suihkuta tärkki aina kankaan nurjalle puolelle.
	Ei käytetä oikeantyyppistä vettä.	Käytä pelkkää vesijohtovettä tai vesijohtoveden ja tislattun veden seosta suhteessa 1:1.
	Vesi tulee ulos pohjasta.	Käytät tärkkiä Lämpötila on liian matala ja höyryvalitsimen käyttö liian usein toistuvaa.

Jos et onnistu määrittämään vian syytä, voit kääntyä valtuutetun ROWENTA-jälleenmyyntipalvelun puoleen. Osoitteet löydät oheista jälleenmyyntipalvelulistasta. Muita neuvoja ja vinkkejä saat kotisivuiltamme: www.rowenta.com.

Varamme oikeuden tehdä muutoksia!

SIKKERHEDSANVISNINGER

- Læs venligst denne betjeningsvejledning omhyggeligt og opbevar den.
- Efterlad aldrig strygejernet uden opsyn, når stikket er sat i, eller så længe det ikke har kølet af i ca. 1 time.
- Strygejernet bør anvendes og placeres på en flad, stabil og varmebestandig flade.
- Når strygejernet stilles på soklen, skal du sikre dig, at soklen er anbragt på en stabil flade.
- Tag altid strygejernets stik ud før opfyldning eller skylning af vandbeholderen, før rengøring og efter hver brug.
- Børn skal være under opsyn for at sikre, at de ikke leger med apparatet.
- Hold strygejernet og dets ledning uden for rækkevidde af børn under 8 år, når det er tændt eller køler af.
- Dette apparat kan benyttes af børn fra 8 år og opefter, og af personer med nedsatte fysiske, sensoriske eller mentale evner eller manglende erfaring og viden, hvis de overvåges eller har fået instruktion i sikker brug af apparatet, og forstår de dermed forbundne farer.
- Rengøring og brugervedligeholdelse må ikke udføres af børn uden overvågning.
- Apparatet må ikke bruges, hvis det har været tabt på gulvet, hvis det har synlige skader, hvis det lækker eller ikke fungerer korrekt. Skil aldrig strygejernet ad. Få det undersøgt på et autoriseret serviceværksted for at undgå farer.
- 
 • Overfladerne mærket med dette tegn og strygesålen bliver meget varme under brugen af apparatet. Rør ikke ved disse flader, før strygejernet har kølet af.

DA

VIGTIGE ANBEFALINGER

- El-installationens spænding skal svare til strygejernets (220-240V). Tilslut altid strygejernet til en stikkontakt med jordforbindelse. Forkerte tilslutninger kan forårsage uoprettelige skader på strygejernet og annullerer garantien.
- Hvis du benytter en forlængerledning, skal du sikre dig, at dens spænding er korrekt (16A), har jordforbindelse og er helt udrullet.
- Hvis el-ledningen er beskadiget, skal den udskiftes af en autoriseret serviceforretning for at undgå fare.
- Tag ikke strygejernets stik ud ved at trække i ledningen.
- Nedsæk aldrig dampstrygejernet i vand eller nogen anden væske. Hold det aldrig under vandhanen.
- Lad aldrig strygejernets sål røre ved el-ledningen.
- Apparatet udsender damp, som kan forårsage forbrændinger, især når du stryger tæt på kanten af strygebrættet.
- Ret aldrig dampen mod personer eller dyr.
- Af hensyn til din sikkerhed er dette apparat i overensstemmelse med gældende standarder og forskrifter (Direktiver om lavspænding, Elektromagnetisk kompatibilitet, Miljøbeskyttelse).
- Dette strygejern er kun beregnet til brug i en almindelig husholdning. Fabrikanten fraskriver sig ethvert ansvar og garantien bortfalder i tilfælde af en brug, der ikke er i overensstemmelse med denne brugsanvisning.



VI SKAL ALLE VÆRE MED TIL AT BESKYTTE MILJØET!

- ① Apparatet indeholder mange materialer, der kan genvindes eller genbruges.
- ➔ Bring det til et specialiseret indsamlingscenter for genbrug eller et autoriseret serviceværksted, når det ikke skal bruges mere.

Gem denne brugsanvisning

APPARATBESKRIVELSE

- | | |
|--|--------------------------|
| 1. LED-skærm med elektronisk temperaturkontrol | 8. Vandbeholder |
| 2. Skud med dampknap | 9. Knap til selvrensning |
| 3. Damp TIL  / Damp FRA  | 10. Spray |
| 4. Ledning | 11. Markeret spids |
| 5. Håndtag | 12. Strygesål |
| 6. Sprayknap | 13. Påfyldningsåbning |
| 7. Kontrollampe for termostat | 14. Temperaturskive |
| | 15. Dækplade bag |

STEAMFORCE, KONCENTRERET INNOVATION...

Selv om den ikke fylder meget, byder Steamforce på både effekt og ydelse, takket være den kompakte dampgenerator, som er bygget ind i strygejernet. Dampkapaciteten på **200g/min** er uden sidestykke og den variable dampydelse er på **op til 50g/min**, så Steamforce sender **op til 30% mere damp* ind i fibrene på det stof du stryger**. Denne ekstra damp, som trænger dybt ind i stoffet, er en af hemmelighederne ved perfekte og langvarige resultater når du stryger.

Bevægelsessensoren er et intelligent system, som midlertidigt afbryder udsendelsen af damp, når strygejernet ikke bevæges; selv når det er placeret vandret. Denne funktion eliminerer udsendelsen af spildt damp, mens du håndterer tøjet!

Under hele strygingen viser **LED-skærmen** de valgte stoftyper: Så snart den rigtige temperatur er nået, får brugeren besked direkte via skærmen. Dette er praktisk og gør det muligt at beskytte de mest sarte beklædningsgenstande.

* sammenlignet med et strygejern uden pumpe

IBRUGTAGNING

VIGTIGT Før du gør noget som helst andet, skal du fjerne mærkatet på siden **fig.1** **ADVARSEL!** Før strygejernet tages i brug første gang til dampstrygning, anbefales det at lade det virke i nogle sekunder i vandret position væk fra strygetøjet.

Dampskudsknappen benyttes flere gange på samme måde.

De første gange strygejernet benyttes, kan der forekomme lidt røg og lugt.

Dette fænomen er helt ufarligt for brugeren og vil hurtigt forsvinde igen.

Ved første brug vil du måske bemærke, at der kommer små partikler ud af sålen.

Dette er en del af fremstillingsprocessen og er ikke skadeligt for hverken dig eller tøjet. Fænomenet forsvinder efter et par ganges brug. Du kan fremskynde dette ved at benytte selvrensningsfunktionen (**fig.13a - 13b**) og ryste strygejernet forsigtigt.

DA

HVILKEN SLAGS VAND SKAL DER BRUGES ?

Der kan anvendes rent postevand med en hårdhed på op til 17 °dH (= tysk hårdhed). Hvis vandet er hårdere, anbefaler vi, at det blandes med destilleret vand i blandingsforholdet 1:1.

Tilsæt ikke noget til vandbeholderens indhold.

Brug ikke vand fra tørretumblere, parfumeret eller blødgjort vand, vand fra køleskabe, vand fra batterier, vand fra klima anlæg, rent destilleret vand eller regnvand. Disse typer vand indeholder organisk affald eller mineralske elementer, som kan forårsage udspyning, brune udløb eller for tidligt slid af apparatet.

FORBEREDELSE











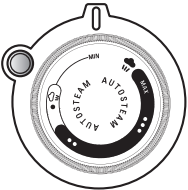

1 • Fyld vandbeholderen op

- Tag apparatets stik ud, før vandbeholderen fyldes med vand **fig.2**.
- Stil temperaturskiven **fig.3** på position (Min.).
- Luk op for påfyldningsåbningen **fig.4**. Fyld vand i op til max. mærket **fig.5**. Luk for påfyldningsåbningen og stil strygejernet i vandret position igen.
- Nu kan strygejernets stik sættes i. **fig.6**.

2 • Indstilling af strygetemperatur

Dit strygejern er udstyret med funktionen automatisk elektronisk dampkontrol, som regulerer dampmængde og temperatur helt automatisk på baggrund af det valgte stof, så der fås et optimalt resultat. Der vælges stof til stryging ved at dreje på termostaten og kontrollere det stof, der skal stryges, på displayet, **fig. 7**. For at få det bedste resultat er den optimale position for hver stoftype allerede defineret på forhånd. Det er også muligt at indstille strygejernet ud fra internationale temperaturmålinger •••••.

Når strygejernet når den ønskede temperatur, holder det valgte stof på LED-skærmen op med at blinke og vises konstant, **fig.7**. Du kan nu begynde at stryge.

	STOF	TERMOSTAT	TERMOSTAT ANGIVELSE	STRYGE- MÆRKE
 	Nylon (syntetiske fibre, f.eks. viskose, polyester)		NYLON	
	silke		SILK	
	uld		WOOL	
	bomuld		COTTON	
	linned		LINEN	

Ved opvarmning af et koldt strygejern skal du vente, til kontrollampen er slukket to gange. Først derefter er den indstillede temperatur nået. Hvis man stryger stof lavet af forskellige fibre, skal man indstille strygetemperaturen på de mest sarte fibre.

Spray altid stivelse på bagsiden af stoffet.

3 • Tørstrygning

Sæt strygejernet på  for at stryge uden damp, hvilket er ideelt til finvask eller perfekt finish.

4 • Dampstrygning (Autosteam & Steamforce)

Tænd strygejernet på  for at stryge med damp. I strygejernet er indbygget en kompakt dampgenerator, som trykker op til 50% mere damp ind i stoffet. Dampmængden og temperaturen justeres automatisk i forhold til det valgte stof.

5 • Dampskud (fra og med temperaturindstilling **)

Tryk på knappen dampskud for at udløse en kraftig, koncentreret dampstråle ved spidsen fig.8. Dette præcise dampskud skaber en ekstra høj koncentration af damp ved fronten, så du kan fjerne genstridige folder. Vent et par sekunder mellem hvert skud, før du trykker på knappen igen.

Overhold et interval på 4 sekunder mellem hvert tryk, og vent til der ikke kommer mere damp ud, før strygejernet stilles tilbage på soklen.

6 • Lodret dampskud (fra og med temperaturindstilling **)

Til behandling af hængende klædningsstykker, gardiner osv fig.9 som er blevet krøllede, skal du holde strygejernet lodret og trykke på dampskuds-knappen. Vent et par sekunder mellem hvert skud, før du trykker på knappen igen.

Ret ikke dampstrålen mod personer eller dyr, og stryg ikke klædningsstykker, som bæres på kroppen.

For at undgå at brænde sarte stoffer skal de være i en afstand på 10 til 20 cm fra strygejernet.

7 • Spray

Tryk på spray-knappen for at fugte vanskelige folder **fig.10**. Du kan bruge spray-funktionen ved enhver temperatur.

8 • Drypstop-system

Det forhindrer, at vand drypper ud fra strygesålen, når temperaturen er for lav.

9 • Automatisk sluk-funktion

- Af sikkerhedsmæssige årsager afbryder det elektroniske system spændingen og autostop lampen blinker **fig.11**, når:
 - strygejernets har stået på sin hæl i over 8 minutter uden at blive bevæget
 - strygejernets har stået på sin sål eller på siden i over 30 sekunder
 For at starte strygejernets igen skal man bevæge det forsigtigt, indtil advarselsslampen holder op med at blinke.

EFTER STRYGNINGEN

10 • Tøm vandbeholderen

Tag apparatets stik ud **fig.2**. Hæld det resterende vand ud **fig.12**.

Stil temperaturskiven **fig.3** på position Min. Sæt strygejernets på tør position .

11 • Opbevaring

Lad apparatet køle ned, før du vikler ledningen rundt om strygesålen. Opbevar strygejernets på et tørt og sikkert sted, stående på hælen **fig.14**.

VIGTIGT Ledningen må ikke vikles rundt om den varme strygesål. Opbevar aldrig strygejernets stående på strygesålen.

VEDLIGEHOLDELSE OG RENGØRING

Tag stikket ud af stikkontakten, og lad strygejernets køle af inden vedligeholdelse og rengøring.

12 • Antikalk system

Den antikalkpatron som findes i strygejernets reducerer kalkophobningen betydeligt. Derved øges strygejernets levetid væsentligt. Antikalkpatronen udgør en fast bestanddel af vandbeholderen og skal ikke udskiftes.

DA

13 • Rengøring og vedligeholdelse

Når apparatet er kølet ned, tørres strygejernets af med en fugtig klud eller svamp. Der kan benyttes et ikke-slibende rengøringsmiddel.

Som et alternativ, kan rensesættet ROWENTA ZD100 D1 anvendes. Efter rengøring af strygesålen, skal du bruge Self Clean-funktionen til at fjerne rester af rengøringsmidlet fra damphullerne.

Anvend ikke skrabe eller skurende rengøringsmidler og genstande.

14 • Selvrens (for forlænget levetid)

ADVARSEL: Brug ikke afkalkningsmidler, selv om de er beregnet til dampstrygejern. De vil forårsage uoprettelige beskadigelser af strygejernets.

Selvrensfunktionen skyller snavs og kalkpartikler ud af dampkammeret.

1. Fyld vandbeholderen med ubehandlet postevand op til max. mærket og varm strygejernets op ved **•••** temperaturen. Slå dampen fra.
2. Tag strygejernets stik ud og hold det vandret op over en håndvask.
3. Tryk på self clean-knappen i 1 minut **fig.13a-13b** og ryst strygejernets forsigtigt: damp vil nu begynde at dannes. Efter få sekunder vil der løbe vand ud af strygesålen, som skyller snavs og kalkpartikler ud af dampkammeret.
4. Sæt strygejernets stik i igen for at varme det op igen. Vent indtil det resterende vand er fordampet.
5. Tag strygejernets stik ud af stikkontakten og lad det køle helt af. Når strygejernets sål er kold, kan man tørre den af med en fugtig klud.

Vi anbefaler at anvende selvrens funktionen ca. hver 14. dag. Er vandet meget kalkholdigt, er det bedre at rengøre strygejernets hver uge.

EVENTUELLE PROBLEMER OG LØSNINGER

Problem	Mulig årsag	Løsning
Strygesålen forbliver kold eller varmes ikke op	Der er ingen strømtilførsel.	Sørg for at stikkontakten sidder ordentligt i eller prøv at sætte stikket i en anden stikkontakt.
	Termostaten står på „0,“	Sæt termostaten til det ønskede.
	Elektronisk, automatisk stop er aktiveret.	Bevæg strygejernnet.
Termostatens kontrollampe tænder og slukker.	Det er helt normalt.	Når termostatens kontrollampe tænder og slukker, varmer strygejernnet op.
Det kommer ingen eller kun lidt damp.	Temperaturbetjeningen er indstillet for lavt.	Drej temperaturvælgeren til damp-området. 
	Der er ikke vand nok i vandbeholderen.	Fyld vandbeholderen op.
	Drypstop funktionen er aktiv (se afsnittet "8").	Vent indtil strygesålen har nået den korrekte temperatur.
Der kommer brune udløb ud af sålens huller, som pletter tøjet.	Der er urenheder i dampkammeret eller på strygesålen.	Foretag en selvrens.
	Der er blevet brugt kemiske afkalkningsmidler eller parfumerede tilsætningsstoffer i strygevandet.	Kom aldrig afkalkningsmidler eller parfumerede tilsætningsstoffer i vandet i vandbeholderen. Brug selvrensningsfunktionen og rengør strygejernnet, hvis ovenstående er blevet brugt.
	Der har ophobet sig stoffibre i strygesålens huller og de har brændt sig fast.	Rengør strygesålen med en svamp uden metal.
	Tøjet er ikke blevet rensed grundigt nok, eller du har strøget et stof, som ikke har været vasket.	Sørg for at skylle tøjet godt.
	Du anvender stivelse.	Spray altid stivelse på bagsiden af tøjet.
	Du anvendes ikke den rigtige type vand.	Anvend rent postevand eller en blanding af postevand og destilleret vand i forholdet 1:1.
	Der løber vand ud af strygesålens huller.	Den valgte temperatur giver ikke mulighed for damp eller der er trykket for ofte på dampskudsknappen.

Kontakt et ROWENTA auktoriseret serviceværksted, hvis du ikke kan finde årsagen til fejlen. Adresserne finder du i det vedlagte servicehæfte.

Yderligere tips finder du på vores hjemmeside: www.rowenta.com

Forbehold for ændringer!

المشكلة	السبب المحتمل	الحل
خُطوط بنية اللون تتسرب من نعل المكواة تتسبب ببلطخات على القماش.	شوائب داخل غرفة البخار ، أو على نعل المكواة.	استعمل وظيفة التنظيف الذاتي، ثم نظّف المكواة كالعادة.
	استعمال مواد كيميائية ، عطور، أو إضافات لتنعيم القماش.	لا تستعمل أية مواد كاشطة أو حارقة ، العطور، أو إضافات التنعيم الى الماء في الخزان.
	بقايا من مخلقات القماش تراكتت في ثقب نعل المكواة وبدأت بالإحترق مع كل استعمال.	استعمل وظيفة التنظيف الذاتي، ثم نظّف المكواة إذا استعملت إحدى هذه المواد.
	لم يُغسل القماش بما فيه الكفاية أو انك بصدد كي القماش قبل غسله.	تأكد بأن الملابس قد غُسلت بما فيه الكفاية.
	بسبب استعمال النشا	يرشُ النشا دائماً على الجهة الخلفية للقماش المُعد للكي، ثم يُنظف نعل المكواة بعد الكي.
	بسبب استعمال الماء المُقَطَّر / أو الماء الخفيف.	استعمل فقط ماء الصنبور الغير مُعالج. أو امزج نصف كمية الماء الثقيل مع الماء المقطر. استعمل وظيفة التنظيف الذاتي
الماء يتسرب من نعل المكواة.	الإستعمال المُفرط لزر النفط البخاري.	اترك وقتاً أكثر بين الإستعمالات.
	درجة حرارة نعل المكواة منخفضة جداً.	ضع زر التحكم بالحرارة على درجة أعلى.

AR

إن لم تتمكن من معرفة سبب المشكلة، يرجى الإتصال بمركز روينتا المعتمد لخدمة العملاء. عناوين مراكز الخدمة المذكورة في القائمة المرفقة.

مزيد من النصائح والإرشادات تجدها في موقعنا على الإنترنت: www.rowenta.com

*هذه النشرة خاضعة للتعديل

13 • تنظيف المكواة

عندما تبرد المكواة تماماً، تُمسح بواسطة قطعة قماش رطبة أو اسفنجية. يمكن استعمال مواد تنظيف عادية بشرط أن لا تكون حارقة أو كاشطة.
في المقابل، فيمكنك أن تستعمل عدة التنظيف من **روينغا ZD100D1**. بعد تنظيف نعل المكواة، استعمل وظيفة التنظيف الذاتي لإزالة جميع الشوائب التي تخرج من ثقوب نعل المكواة.

هام : يرجى عدم استعمال مواد التنظيف الكاشطة أو الحارقة أو استعمال أدوات حادة لتنظيف نعل المكواة وبقية أجزاء المكواة.

14 • التنظيف الذاتي (يُطيل عمر مكواتك)

تحذير : لا تستعمل مواد إزالة التلكس حتى ولو قيل عنها أنها مناسبة للمكاي البخارية. هذه المواد سوف تتلف المكواة بشكل دائم.

إن وظيفة التنظيف الذاتي هي طرد الأوساخ والشوائب من حُجيرة البخار.
1. املا الخزان بالماء العادي الغير مُعالج لغاية علامة الحد الأقصى، وسخّن المكواة على درجة حرارة ●●●●. أوقف تشغيل البخار.
2. افصل المكواة عن التيار الكهربائي واحملها فوق المغسلة بوضع افقي.
3. اضغط على زر التنظيف الذاتي لمدة دقيقة واحدة الشكلين 13a - 13b، وحرك المكواة اهتزازياً برفق: سيبدأ الآن البخار بالتولد. بعد بضع لحظات، سوف يبدأ الماء بالخروج من نعل المكواة حاملاً معه الشوائب و الأجزاء الكلسية المتراكمة في حُجيرة البخار.
4. أوصل المكواة ثانية بالتيار الكهربائي وسخّنها ثانية. انتظر الى أن يتبخّر الماء المتبقي فيها.
5. افصل المكواة عن التيار الكهربائي وأتركها لكي تبرد تماماً. عندما تبرد المكواة تماماً، يمكن مسح نعل المكواة بواسطة قطعة قماش رطبة.

نصيحة : استعمل وظيفة التنظيف الذاتي مرة كل اسبوعين تقريباً. إذا كان الماء عندك ثقيلاً. فمن الأفضل إجراء عملية التنظيف الذاتي اسبوعياً.

هل لديك مشكلة ؟

المشكلة	السبب المحتمل	الحل
المكواة موصولة بالتيار، ولكن نعل المكواة ما يزال بارداً.	لا يوجد تيار كهربائي.	تأكد من توصيل التيار بشكل صحيح، أو حاول توصيلها بأخذ كهربائي آخر.
	ضبط التحكم بالحرارة على درجة منخفضة جداً.	اضبط الحرارة على مستوى أعلى .
	التوقف الإلكتروني في وضعية التشغيل.	حرك المكواة.
مؤشر الترموستات الضوئي يُضاء ويُطفأ.	هذا أمر طبيعي.	عندما يُضاء ويُطفأ مؤشر الترموستات، تكون المكواة في مرحلة التسخين.
لا بخار، أو أن البخار قليل جداً.	ضبط التحكم بالحرارة على درجة منخفضة جداً.	ارفع التحكم بالحرارة الى منطقة البخار.
	الماء غير كاف في الخزان.	املا الخزان بالماء
	نظام منع التنقيط في حالة تشغيل (الفقرة 8).	انتظر الى أن يسخن نعل المكواة ليصل الى مستوى الحرارة الصحيح.

4 • الكي البخاري (البخار الأوتوماتيكي و القوة البخارية)
تُضبط المكواة على الموقع  للكي على البخار. جهزت هذه المكواة بمولد مدمج للبخار يدفع البخار لغاية ٥٠٪ أكثر في أعماق القماش. وبذلك تُضبط كمية البخار و مستوى الحرارة أوتوماتيكياً حسب القماش التي تم اختياره.

5 • النفث البخاري (بدءاً من الضبط الحراري (●●) وما فوق)
اضغط على زر النفث البخاري لتوليد دفعة قوية ومركزة من البخار على طرف المكواة شكل 8. هذه الدفعة القوية من البخار تتيح للبخار أن يتكثف في المنطقة الأمامية للمكواة لإزالة التجميدات العنيدة عن القماش. يرجى الإنتظار بضع ثوان بين كل دفعة وأخرى من البخار.

هام : يرجى ترك مسافة زمنية من وضع ثوان بين كل دفعتين من البخار، وانتظر انتهاء خروج البخار قبل أن توقف المكواة على مؤخرتها.

6 • النفث البخاري العمودي (بدءاً من الضبط الحراري (●●) وما فوق)
احمل المكواة بوضع أفقي واضغط على زر البخار لإزالة التجميد عن البدلات، السترات، التنانير، الستائر المعلقة، الخ.. شكل 9. يرجى التريث لبضع لحظات بين كل دفعتين من البخار.

هام : يرجى عدم توجيه البخار نحو الأشخاص أو نحو الحيوانات المنزلية.

نصيحة : احمل المكواة بعيداً عن الثياب مسافة بين ١٠ و ٢٠ سنتيمتر لكي تتجنب إحتراق القماش.

7 • البخاخ
اضغط على زرابخاخ لترطيب القماش حيث التجاعيد الصعبة شكل 10 يمكنك استعمال وظيفة البخاخ في أي مستوى للحرارة.

8 • نظام ضد التنقيط
يمنع هذا النظام تسرب الماء من نعل المكواة عندما تكون حرارة المكواة منخفضة جداً.

9 • وظيفة التوقف الأوتوماتيكي
• من أجل سلامتك، يقطع النظام الإلكتروني التيار عن المنتج ويبدأ المؤشر الضوئي للتوقف الأوتوماتيكي بالوميض شكل 11 في الحالات التالية:
- إذا بقيت المكواة من دون أن تتحرك لما يزيد عن ٨ دقائق وهي متوقفة على مؤخرتها.
- إذا بقيت المكواة متوقفة على جانبها لمدة ٣٠ ثانية.
لإعادة تشغيل المكواة، يكفي تحريكها برفق الى أن يتوقف المؤشر الضوئي عن الوميض.

AR

بعد الإستعمال

10 • التفريغ
افصل المكواة عن التيار الكهربائي شكل 2. اسكب الماء المتبقي فيها بعيداً شكل 12
اضبط زر التحكم بالحرارة على موقع (Min). اضبط المكواة على موقع الكي الجاف. 

11 • التخزين
اترك المنتج لكي يبرد تماماً قبل أن يُلف السلك الكهربائي حول مؤخرة المكواة. تُخزن المكواة على مؤخرتها في مكان جاف وآمن. شكل 14

هام : يرجى عدم لف السلك الكهربائي حول المؤخرة إذا كان نعل المكواة ما يزال ساخناً. لا تُخزن المكواة وهي متوقفة على نعلها.

التنظيف والصيانة

يرجى سحب السلك الكهربائي من القابس ثم تُترك المكواة لكي تبرد تماماً قبل إجراء أي عملية تنظيف أو صيانة.

12 • نظام ضد التكلّس
تحتوي مكواتك على خرطوشة ضد التكلّس لتخفيف تراكم الشوائب والتكلسات الموجودة في الماء. ويُعتبر هذا أمراً ضرورياً في إطالة عمر المنتج والمحافظة على فعاليته.
إن خرطوشة ضد التكلّس هي جزء لا يتجزأ من خزان الماء ولا توجد ضرورة لإستبدالها.

ما هو نوع الماء الذي يمكن استعماله ؟

صُممت هذه المِكْوَاة لِتُسْتَعْمَل فِيهَا الْمَاء الْعَادِي الْغَيْر مُعَالَج. فِي حَال عَدَم التَّكْيِد مِنْ نَوْعِيَةِ الْمَاء لَدَيْكَ، يُمْكِنكَ مَرَاجَعَةُ الْإِسْلَطَاتِ الْمَحَلِيَّة. وَعَلَى أَيِّ حَالٍ، إِذَا كَانَ الْمَاء عِنْدَكَ ثَقِيلًا، يُمْكِنكَ مَزْج ٥٠٪ مِنْ الْمَاء الْغَيْرِ مُعَالَجٍ مَعَ ٥٠٪ مِنْ الْمَاءِ الْمَقْطَرِ أَوْ الْمَصْفَى.

هَام : مِنْ شَأْنِ الْحَرَارَةِ تَرْكِيزِ الْمَعَادِنِ الَّتِي يَحْتْوِيهَا الْمَاءُ أَثْنَاءَ التَّبْخِيرِ. أَنْوَاعُ الْمَاءِ الْوَارِدَةِ أَدْنَاهَا، قَدْ تَحْتَوِي عَلَى مَخْلَقَاتٍ عَضْوِيَّةٍ أَوْ مَعْدِنِيَّةٍ تُسَبِّبُ الْإِفْرَازَاتِ أَوْ ظُهُورَ لَطَاجَاتٍ بِنِيَّةِ اللَّوْنِ عَلَيِ الْقِمَاشِ أَوْ تَقْصُرُ مِنْ عَمْرِ الْمُنْتَجِ : الْمَاءِ الصَّادِرِ عَنْ مَجْفَفَاتِ الثَّيَابِ، الْمَاءِ الْمَعْطَرِ أَوْ الْمَاءِ الْمَخْفَفِ، مَاءِ الثَّلَاجَاتِ، مَاءِ الْبِطَارِيَّاتِ، مَاءِ الْمِطْرِ أَوْ الْمَاءِ الْمَغْلِيِّ، الْمَاءِ الْمَصْفَى، أَوْ مَاءِ الزَّجَاجَاتِ. لَا تُسْتَعْمَلِ الْمَاءُ الصَّافِي الْمَصْفَى، وَلَا الْمَاءُ الْمَحْلِيُّ أَيْضًا.

الإستعمال

1 • تعبئة خزان الماء

- افصل المِكْوَاة عن التيار الكهربائي قبل تعبئة الخزان بالماء. شكل 2
- اضبط زر التحكم البخار شكل 3 على موقع الحد الأدنى (MIN).
- افتح غطاء فوهة التعبئة شكل 4 املا الخزان لغاية علامة الحد الأقصى (MAX) شكل 5 اغلق غطاء فوهة التعبئة، وأعد المِكْوَاة الى وضعها الأفقي.
- يمكنك الآن توصيل المِكْوَاة بالتيار الكهربائي. شكل 6

2 • ضبط الحرارة

جُهِّزَت هَذِهِ الْمِكْوَاةُ بِوُضُفَةِ الْبَخَارِ الْأُوتُومَاتِيكِيِّ ذُو التَّحْكَمِ الْإِلِكْتُرُونِيِّ، فَهِيَ تُضْبِطُ أَوْتُومَاتِيكِيًا كَمِيَّةَ الْبَخَارِ وَمِسْتَوَى الْحَرَارَةِ حَسَبِ الْقِمَاشِ الْمَحْدَدِ لِلْحَصُولِ عَلَى نَتَائِجٍ مَتَّالِيَةٍ. يَرْجَى إِخْتِيَارَ نَوْعِيَةِ الْقِمَاشِ الْمَعْدُوكِي بِوَأَسْطَةِ مِفْتَاحِ التَّرْمُوسَتَاتِ، وَيَرْجَى التَّكْيِدَ مِنْ نَوْعِ الْقِمَاشِ الْمُرَادِ كَيْفَهُ حَسَبَ مَا تَعْرِضُهُ الشَّاشَةُ الرَّقْمِيَّةُ -شَكْل 7. لِلْحَصُولِ عَلَى أَفْضَلِ النِّتَائِجِ، فَقَدْ حُدِدَ مَسْبِقًا مَوْجِعٌ لِكُلِّ نَوْعٍ مِنْ أَنْوَاعِ الْقِمَاشِ. كَمَا يُمْكِنُكَ ضَبْطُ الْمِكْوَاةِ حَسَبِ مَقَايِيسِ الْمَسْتَوِيَّاتِ الْحَرَارِيَّةِ الْعَالَمِيَّةِ (•••••). عِنْدَمَا تَبْلُغُ حَرَارَةُ الْمِكْوَاةِ الْمَسْتَوَى الْمَطْلُوبِ، سَوْفَ يَتَوَقَّفُ وَمِيضُ الْقِمَاشِ الَّذِي تَمَّ اخْتِيَارُهُ فِي الشَّاشَةِ الرَّقْمِيَّةِ وَيَبْقَى مَعْرُوضًا بِشَكْلِ مُسْتَمِرٍ -شَكْل 7. يُمْكِنُكَ الْآنَ الْبَدْءَ بِالْكِي.

رمز الكي	مؤشر الترموستات	موقع الترموستات	نوع القماش
		نايلون	نايلون (أقمشة صناعية، مثل، فيسكوس، بوليستر)
		حرير	حرير
		صوف	صوف
		قطن	قطن
		كتان	كتان

هَام : الْمِكْوَاةُ تَسْخَنُ بِسُرْعَةٍ، وَلَكِنهَا تَسْتَعْرِقُ وَقْتًا أَكْثَرَ لِكِي تَبْرُدَ. نُنْصَحُ أَنْ تَبْدَأَ بِكِي الْمَلَابِسِ الَّتِي تَحْتَاجُ إِلَى حَرَارَةٍ مَنخَفُضَةٍ. أَمَّا بِالنَّسْبَةِ لِلْمَلَابِسِ ذَاتِ الْخِيُوطِ الطَّبِيعِيَّةِ وَالصَّانِعِيَّةِ، يَجِبُ أَنْ تُضْبَطَ الْحَرَارَةُ عَلَى الدَّرَجَةِ الْأَكْثَرَ انْخِفَاضًا.

نصيحة : يَرْجَى رَشَّ النِّشَاءِ عَلَى الْجِهَةِ الْخَلْفِيَّةِ مِنَ الْقِمَاشِ عِنْدَ الْكِي.

3 • الكي الجاف

تُضْبَطُ الْمِكْوَاةُ عَلَى الْمَوْجِعِ  لِلْكِي بِدُونِ الْبَخَارِ، هَذَا الْمَوْجِعُ مَثَالِي لِتَصْلِيحِ الْكِي وَوَضْعِ الْمَسَاتِ الْأَخِيرَةِ

توصيات هامة

- يجب أن يتوافق التيار الكهربائي عندك مع ما يحتاجه المنتج من حيث القوة والتردد (٢٠٠-٢٤٠ فولت متناوب). أوصل المكواة دائماً الى مقبس كهربائي مؤرض. في حال توصيل المكواة بتيار كهربائي خاطيء سوف يؤدي ذلك الي إتلافها وبالتالي تسقط عنها الضمانة.
- في حال استعمالك وصلة كهربائية، يرجى التأكد بانها لا تقل قوة عن ١٦ أمبير وأن تكون مؤرصة، وأن يمدد السلك الكهربائي التابع للوصلة الي آخره.
- إذا كان السلك الكهربائي التابع للمنتج تالفاً، يجب استبداله بواسطة مركز خدمة معتمد، تجنبياً لحدوث أي خطر.
- لا تفصل المنتج عن التيار الكهربائي بشد السلك الكهربائي.
- لا تغمر مكواتك البخارية بالماء أو بأي سائل آخر. لا تحمل المكواة تحت صنوبر المياه.
- لا تدع السلك الكهربائي يلامس نعل المكواة.
- هذه المكواة تولد البخار، الذي بدوره يسبب الحروق، خصوصاً عندما يكون موضع الكي قريباً من حافة لوح الكي.
- لا توجه البخار نحو الأشخاص أو نحو الحيوانات المنزلية.
- من أجل سلامتك، يخضع هذا المنتج لجميع قوانين ومعايير السلامة السارية المفعول (قانون التيار المنخفض، قانون التوافقية الكهرومغناطيسية، قوانين البيئة).
- صمم هذا المنتج للإستعمال المنزلي فقط، إن أي استعمال تجاري، أو أي استعمال خاطيء أو لا يتقيد بالإرشادات المرفقة، لن تتحمل الشركة المصنعة أية مسؤولية عنه، وبالتالي تسقط الضمانة عن المنتج.



حماية البيئة أولاً!

يحتوي هذا المنتج على مواد ذات قيمة صناعية ويمكن إعادة استعمالها أو معالجتها. عندما تقرر الإستغناء عن هذا المنتج، يرجى ايداعه لدى مركز خدمة معتمد.

يرجى الإحتفاظ بهذه الإرشادات

وصف أجزاء المنتج

1	شاشة عرض رقمية	8	خزان الماء
2	مع تحكم الكتروني بالحرارة	9	زر للتنظيف الذاتي
3	زر النفث البخاري	10	بخاخ
4	بخار تشغيل بخار توقف	11	طرف عالي الدقة
5	السلك الكهربائي	12	نعل المكواة
6	مقبض	13	فوهة التعبئة
7	زناد البخاخ	14	مفتاح التحكم بالحرارة
	مؤشر ضوئي للترموستات	15	غطاء خلفي

AR

القوة البخارية، إبتكار مُركّز ...

صغيرة في الحجم، تجمع بين القوة والفعالية بفضل مُولد البخار الصغير المدمج في المكواة. وهي تولد كثافة لا مثيل لها من البخار تصل لغاية ٢٣٠ جرام في الدقيقة الواحدة، وكثافة في البخار المتغير تصل لغاية ٦٥ جرام في الدقيقة. وتنفذ القوة البخارية ٥٠٪ من البخار الإضافي* لتتغلغل في نسيج القماش المعد للكي. هذا البخار الإضافي الواصل الي عمق القماش هو السر الحقيقي وراء الكي المثالي والنتائج التي تدوم طويلاً. أداة استئعمار الحركة هي نظام ذكي من شأنه إيقاف البخار الصادر عن المكواة مؤقتاً عندما تتوقف المكواة عن الحركة، حتى ولو كانت متوقفة بشكل افقي. هذه الخاصية تمنع الخسارة في البخار أثناء توصيب الثياب!

أثناء مرحلة الكي، تعرض الشاشة الرقمية نوع القماش الذي تم اختياره؛ بمجرد أن تصل الحرارة الي الحد المطلوب، سوف يعلم المستعمل ذلك مباشرة من خلال الشاشة الرقمية. هذا أمر مثالي لحماية القماش الناعم.* بالمقارنة مع المكواة الغير مزودة بمضخة.

قبل الإستعمال

هام: قبل القيام بأي عمل، يرجى إزالة الملصقات عن المنتج. - شكل 1
تحذير! قبل استعمال وظيفة البخار في المكواة للمرة الأولى، ننصح أن تقوم بتشغيل هذه الوظيفة بحيث تكون المكواة بوضعية أفقية لبضع لحظات بعيداً عن القماش، أي أن تضغط على زر النفث البخاري بضع مرات متتالية.
خلال الإستعمالات القليلة الأولى، سوف تلاحظ ظهور القليل من البخار أو الرائحة تصدر عن المكواة. ذلك ليس له أي تأثير على استعمال المكواة وسوف تختفي هذه الظاهرة سريعاً.
عند الإستعمال للمرة الأولى، قد تلاحظ خروج بعض الشوائب من نعل المكواة. هذا جزء من بقايا التصنيع وليس لها أي تأثير سلبي عليك أو على القماش، وسوف تختفي بعد عدة إستعمالات. ويمكنك تسريع التخلص من هذه الشوائب بواسطة وظيفة التنظيف الذاتي (شكل 13a - 13b) مع تحريك المكواة بحركات اهتزازية برفق وعناية.

إرشادات من أجل السلامة

- يُرجى قراءة هذه التعليمات بعناية والإحتفاظ بها كمرجع للعودة إليها عند الضرورة.
- لا تترك المنتج بدون مراقبة إذا كان موصولاً بالتيار الكهربائي؛ إذا لم يبرد لمدة ساعة واحدة على الأقل.
- يجب أن توضع المكواة أثناء الإستعمال على سطح مستو، ثابت، مقاوم للحرارة.
- عندما تضع المكواة على قاعدتها، يُرجى التأكد بأن السطح الذي وضعت عليه ثابت ومستقر.
- افصل المكواة عن التيار الكهربائي دائماً : قبل تعبئة الخزان بالماء، أو غسل خزان الماء، قبل التنظيف ، وبعد كل استعمال.
- يجب الحرص والتأكد دائماً أن الأطفال لا يلعبون بهذا المنتج.
- يمكن أن يُستعمل هذا المنتج بواسطة الأطفال الذين لا تقل أعمارهم عن الثامنة، وبواسطة الأشخاص الذين لا يتمتعون بقدرات بدنية أو عقلية كاملة، أو ممن لديهم نقص في الخبرة والمعرفة، إذا ما كانوا تحت المراقبة أو اعطيوا التعليمات و الإرشادات عن كيفية استعمال المنتج بطريقة آمنة وادركوا الأخطار التي قد تنتج عن الإستعمال الخاطيء.
- لا يُسمح للأطفال القيام بأعمال التنظيف والصيانة ما لم يكونوا تحت المراقبة.
- يجب التوقف عن استعمال المنتج في حال سقوطه أرضاً أو إذا أُصيب بعطل طارئ أو حدث فيه تسرب أو إذا لم يعد يعمل بكفاءة. لا تحاول تصليح المنتج بنفسك. لكي تتدارك الأخطار، يرجى عرض المنتج على مركز خدمة معتمد.
-  الأجزاء الظاهرة من المنتج والتي تحمل هذه العلامة بالإضافة الى نعل المكواة، هي أجزاء ساخنة جداً أثناء الإستعمال. يرجى عدم لمس هذه الأجزاء قبل أن تبرد المكواة تماماً.

INTERNATIONAL GUARANTEE : COUNTRY LIST			
			
 ALGERIA	CJA 9 rue Puvils de Chavannes Saint Euquene Oran	1 an 1 year	(0)41 28 18 53
ARGENTINA	GRUPE SEB ARGENTINA S.A. Billinghurst 1833 3° C1425DTK Capital Federal Buenos Aires	2 años 2 years	0800-122-2732
 ARMENIA	ՓԲԸ «Փրոպոլիս ԱՆԲ», 125171, Մոսկվա, Լենինգրադյան խնուրի, 16A, օին.3	2 տարի 2 years	(010) 55-76-07
AUSTRALIA	GRUPE SEB AUSTRALIA PO Box 7535, Silverwater NSW 2128	1 year	02 97487944
ÖSTERREICH AUSTRIA	SEB ÖSTERREICH HmbH Campus 21 - Businesspark Wien Süd Liebermannstr. A02 702 2345 Brunn am Gebirge	2 Jahre 2 years	01 866 70 299 00
BELGIQUE BELGIE BELGIUM	GRUPE SEB BELGIUM SA NV 25 avenue de l'Espérance - ZI 6220 Fleurus	2 ans 2 years	070 23 31 59
БЕЛАРУСЬ BELARUS	ЗАО «Група СЕБ-Восток», 125171, Москва, Ленинградское шоссе, д. 16А, стр. 3	2 года 2 years	017 2239290
BOSNA HERCEGOVINA	SEB Développement Predstavništvo u BiH Vrazova 8/II 71000 Sarajevo	2 godine 2 years	Info-linija za potrošače 033 551 220
BRASIL BRAZIL	SEB DO BRASIL PRODUTOS DOMÉSTICOS LTDA Avenida Arno, 146 Mooca 03108-900 São Paulo SP	1 ano 1 year	0800-119933
БЪЛГАРИЯ BULGARIA	ГРУП СЕБ БЪЛГАРИЯ ЕООД Ул. Борово 52 Г, ет. 1, офис 1, 1680 София	2 години 2 years	0700 10 330
CANADA	GRUPE SEB CANADA 345 Passmore Avenue Toronto, ON M1V 3N8	1 an 1 year	800-418-3325
CHILE	GRUPE SEB CHILE Comercial Ltda Av. Providencia, 2331, piso 5, oficina 501 Santiago	2 años 2 years	12300 209207
COLOMBIA	GRUPE SEB COLOMBIA Apartado Aereo 172, Kilometro 1 Via Zipaquirá Cajica Cundinamarca	2 años 2 years	18000919288

HRVATSKA CROATIA	SEB Developpement S.A.S. Vodnjanska 26 10000 Zagreb	2 godine 2 years	01 30 15 294
ČESKÁ REPUBLIK CZECH REPUBLIC	GROUPE SEB ČR spol. s r .o. Jankovcova 1569/2c 170 00 Praha 7	2 roky 2 years	731 010 111
DANMARK DENMARK	GROUPE SEB NORDIC AS Tempovej 27 2750 Ballerup	2 år 2 years	44 663 155
DEUTSCHLAND GERMANY	GROUPE SEB DEUTSCHLAND GmbH / KRUPS GmbH Herrnrainweg 5 63067 Offenbach	2 Jahre 2 years	0212 387 400
EESTI ESTONIA	GROUPE SEB POLSKA Sp. z o.o. ul. Bukowińska 22b 02-703 Warszawa	2 aastat 2 years	5 800 3777
SUOMI FINLAND	Groupe SEB Finland Kutojantie 7 02630 Espoo	2 Vuotta 2 years	09 622 94 20
FRANCE Incluant uniquement Guadeloupe, Martinique, Réunion, Saint-Martin	GROUPE SEB FRANCE Service Consommateur ROWENTA BP 15 69131 ECULLY CEDEX	1 an 1 year	09 74 50 47 74
ΕΛΛΑΔΑ GREECE	SEB GROUPE ΕΛΛΑΔΟΣ Α.Ε. Οδός Καβαλιεράτου 7 Τ.Κ. 145 64 Ν. Κηφισιά	2 χρόνια 2 years	2106371251
香港 HONG KONG	SEB ASIA Ltd. Room 903, 9/F, South Block, Skyway House 3 Sham Mong Road, Tai Kok Tsui, Kowloon Hong-Kong	1 year	852 8130 8998
MAGYARORSZÁG HUNGARY	GROUPE SEB CENTRAL-EUROPE Kft. Táviró köz 4 2040 Budaörs	2 év 2 years	06 1 801 8434
INDONESIA	GROUPE SEB INDONESIA (Representative office) Sudirman Plaza, Plaza Marein 8th Floor JL Jendral Sudirman Kav 76-78, Jakarta 12910, Indonesia	1 year	+62 21 5793 6881
ITALIA ITALY	GROUPE SEB ITALIA S.p.A. Via Montefeltro, 4 20156 Milano	2 anni 2 years	199207815
JAPAN	GROUPE SEB JAPAN Co. Ltd. 1F Takanawa Muse Building, 3-14-13, Higashi Gotanda, Shinagawa-Ku, Tokyo 141-0022	1 year	0570-077772
ҚАЗАҚСТАН KAZAKHSTAN	ЖАҚ «Группа СЕБ- Восток» 125171, Мәскеу, Ленинградское шоссеі, 16А, 3 үйі	2 жыл 2 years	727 378 39 39
한국어 KOREA	(유)그룹 세브 코리아 서울시 종로구 서린동 88 서린빌딩 3층 110-790	1 year	1588-1588

LATVJA LATVIA	GRUPE SEB POLSKA Sp. z o.o. ul. Bukowińska 22b 02-703 Warszawa	2 gadi 2 years	6 716 2007
LIETUVA LITHUANIA	GRUPE SEB POLSKA Sp. z o.o. ul. Bukowińska 22b 02-703 Warszawa	2 metai 2 years	6 470 8888
LUXEMBOURG	GRUPE SEB BELGIUM SA NV 25 avenue de l'Espérance - ZI 6220 Fleurus	2 ans 2 years	0032 70 23 31 59
MACEDONIA	Groupe SEB Bulgaria EOOD Office 1, floor 1, 52G Borovo St., 1680 Sofia - Bulgaria ГРУП СЕБ БЪЛГАРИЯ ДООЕЛ Ул. Борово 52 Г, сп. 1, офис 1, 1680 София, България	2 години 2 years	(0)2 20 50 022
MALAYSIA	Unit No.402-403, Level 4, Uptown 2, No.2, Jalan SS21/37, Damansara Uptown, 47400 Petaling Jaya, Selangor D.E., Malaysia.	1 year	(603) 7710 8000
MEXICO	Groupe SEB México S.A. de C.V. Calle Goldsmith 38 401 Piso 4 Polanco, Distrito Federal C.P. 11560 México	1 año 1 year	(01800) 112 8325
MOLDOVA	ТОВ «Груп СЕБ Україна» 02121, Харківське шосе, 201-203, 3 поверх, Київ, Україна	2 ani 2 years	(22) 929249
NEDERLAND The Netherlands	GRUPE SEB NEDERLAND BV Generatorstraat 6 3903 LJ Veenendaal	2 jaar 2 years	0318 58 24 24
NEW ZEALAND	GRUPE SEB NEW ZEALAND Unit E, Building 3, 195 Main Highway, Ellerslie, Auckland	1 year	0800 700 711
NORGE NORWAY	GRUPE SEB NORDIC AS Tempovej 27 2750 Ballerup DANMARK	2 år 2 years	815 09 567
PERU	Groupe SEB Perú Av. Camino Real N° 111 of. 805 B San Isidro - Lima - Perú	1 año 1 year	441 4455
POLSKA POLAND	GRUPE SEB POLSKA Sp. z o.o. ul. Bukowińska 22b 02-703 Warszawa	2 lata 2 years	0801 300 423 koszt jak za połączenie lokalne
PORTUGAL	GRUPE SEB IBÉRICA SA Urb. da Matinha Rua Projectada à Rua 3 Bloco1 - 3º B/D 1950 - 327 Lisboa	2 anos 2 years	808 284 735
REPUBLIC OF IRELAND	GRUPE SEB IRELAND Unit B3 Aerodrome Business Park, College Road, Rathcoole, Co. Dublin	1 year	01 677 4003
ROMÂNIA ROMANIA	GRUPE SEB ROMÂNIA Str. Daniel Constantin nr. 8 010632 București	2 ani 2 years	0 21 316 87 84
РОССИЯ RUSSIA	ЗАО «Группа СЕБ-Восток», 125171, Москва, Ленинградское шоссе, д. 16А, стр. 3	2 года 2 years	495 213 32 37

SRBIJA SERBIA	SEB Developpement Dorđa Stanojevića 11b 11070 Novi Beograd	2 godine 2 years	060 0 732 000
SINGAPORE	GROUPE SEB SINGAPORE Pty Ltd. 59 Jalan Pemimpin, #04-01/02 L&Y Building Singapore 577218	1 year	65 6550 8900
SLOVENSKO SLOVAKIA	GROUPE SEB Slovensko, spol. s r.o. Rybničná 40 831 06 Bratislava	2 roky 2 years	233 595 224
SLOVENIJA SLOVENIA	SEB d.o.o Gregorčičeva ulica 6 2000 MARIBOR	2 leti 2 years	02 234 94 90
ESPAÑA SPAIN	GROUPE SEB IBÉRICA S.A. C/ Almogàvers, 119-123, Complejo Ecourban 08018 Barcelona	2 años 2 years	902 31 25 00
SVERIGE SWEDEN	TEFAL SVERIGE SUBSIDIARY OF GROUP SEB NORDIC Truckvägen 14 A, 194 52 Upplands Väsby	2 år 2 years	08 594 213 30
SUISSE CHWEIZ SWITZERLAND	GROUPE SEB SCHWEIZ GmbH Thurgauerstrasse 105 8152 Glattbrugg	2 ans 2 Jahre 2 years	044 837 18 40
TAIWAN	SEB ASIA Ltd. Taipei International Building, Suite B2, 6F-1, No. 216, Tun Hwa South Road, Sec. 2 Da-an District Taipei 106, R.O.C.	1 year	886-2-27333716
THAILAND	GROUPE SEB THAILAND 2034/66 Italthai Tower, 14th Floor, n° 14-02, New Phetchburi Road, Bangkapi, Huaykwang, Bangkok, 10320	2 years	662 351 8911
TÜRKIYE TURKEY	GROUPE SEB ISTANBUL AS Beybi Giz Plaza Dereboyu Cad. Meydan Sok. No: 28 K.12 Maslak	2 YIL 2 years	216 444 40 50
U.S.A.	GROUPE SEB USA 2121 Eden Road Millville, NJ 08332	1 year	800-769-3682
Україна UKRAINE	ТОВ «Груп СЕБ Україна» 02121, Харківське шосе, 201-203, 3 поверх, Київ, Україна	2 роки 2 years	044 492 06 59
UNITED KINGDOM	GROUPE SEB UK LTD Riverside House Riverside Walk Windsor Berkshire, SL4 1NA	1 year	0845 602 1454
VENEZUELA	GROUPE SEB VENEZUELA Av Eugenio Mendoza, Centro Letonia, Torre ING Bank, Piso 15, Ofc 155 Urb. La Castellana, Caracas	2 años 2 years	0800-7268724
VIETNAM	GROUPE SEB VIETNAM (Representative office) 127-129 Nguyen Hue Street District 1, Ho Chi Minh City, Vietnam	1 year	+84-8 3821 6395

 : www.rowenta.com

ROWENTA INTERNATIONAL GUARANTEE

Date of purchase: / Date d'achat / Fecha de compra / Data da compra / Data d'acquisto / Kaufdatum / Aankoopdatum / Købsdato / Inköpsdatum / Kjøpsdato / Ostopäivä / Data zakupu / Data vânzării / Įsigijimo data/ Ostukuupäev / Datum nakupa / Sorozatszám / Dátum nákupu / Pirkuma datums / Datum Kupovine / Datum kupnje / Data cumpărării / Datum nákupu / Tarikh pembelian / Tanggal pembelian / Ngày mua hàng / Satin alma tarihi / Дата продажи / Дата на закупуване / Датум на купување / Сатылган мерзімі / Ημερομηνία αγοράς / Πωλητήριο / วันที่ซื้อ / 購買日期 / 購入日 / 구입일자 / تاريخ شراء / تاريخ خرید

Product reference: / Référence du produit / Referencia del producto / Nome do produto / Tipo de prodotto / Typnummer des Gerätes / Artikelnummer van het apparaat / Referencenummer / Produktreferens / Artikelnummer / Tuotenumero / referenca produktu / Model / Gaminio numeris / Toote viitenumber / Tip aparata / Vásárlás kelte / Typ výroby / Produkta atsauces numurs / Model proizvoda / Oznaka proizvoda / Cod produs / Produk rujukan / Referensi produk / Mã sản phẩm/ Ürün kodu / Модель / Модель / Model на уреда / Модели / Κωδικός προϊόντος / Όμηλη / รุ่นผลิตภัณฑ์ / 產品模型 / 製品レファレンス番号 / 제품명 / مرجع محصول / مرجع المنتج

Retailer name & address: / Nom et adresse du vendeur / Nombre y dirección del minorista / Nome e endereço do revendedor / Nome e indirizzo del negozio / Name und Anschrift des Händlers / Naam en adres van de dealer / Forhandler navn & adresse / Återförsäljarens namn och adress / Forhandler navn og adresse / Jälleenmyyjän nimi ja osoite / nazwa i adres sprzedawcy / Numele și adresa vânzătorului / Parduotuvių pavadinimas ir adresas / Müüja kauplus ja aadress / Naziv in naslov trgovine / Tipusszám / Názov a adresa predajcu / Veikala nosaukums un adrese / Naziv i adresa maloprodaje / Naziv i adresa prodavca / Naziv i adresa prodajnog mjesta / Nume și adresă vânzător / Název a adresa prodejece / Nama dan alamat peruncit / Nama Toko Penjual dan alamat / Tên và địa chỉ cửa hàng bán/ Satici firmanin adı ve adresi / Название и адрес продавца / Назва і адреса продавця / Търговки обект / Назив и адреса на продавницата / Сатушының аты және мекен-жайы / Επωνυμία και διεύθυνση καταστήματος / Πωλητήριο / 판매처 이름과 주소 / ชื่อและที่อยู่ของห้าง/ร้านที่ซื้อ / 零售商的店名和地址 / 販売店の名前、住所/소매점 이름과 주소 / اسم بائع التجزئة وعنوانه / نام خرده فروش و آدرس / نام خرده فروخته / نام بائع التجزئة

Distributor stamp: / Cachet distributeur / Sello del distribuidor / Carimbo do revendedor / Timbro del negozio / Händlerstempel / Stempel van de dealer / Forhandler stempel / Återförsäljarens stämpel / Forhandler stempel / Jälleenmyyjän leima / pieczęć sprzedawcy / Ștampila vânzătorului / Antspaudas / Tempel / Žig trgovine / Eladó neve, címe/ Razítko predajcu / Zimogs / Pečat maloprodaje/ Pečat prodavca / Pečat prodajnog mjesta / Ștampila vânzătorului/ Razítko prodejece/ Cap peruncit / Cap dari Toko Penjual / Cửa hàng bán đóng dấu/ Satici Firmanin Kaşesi / Печать продавца / Печатка продавця / Печат на търговския обект / Печат на продавницата / Сатушының мөрі / Σφραγίδα καταστήματος / Πωλητήριο / 판매처 직인 / 零售商的蓋印 / 販売店印 / 소매점 직인 / مهر خرده فروخته / ختم بائع التجزئة

03/2012

