

AVERTISSEMENTS IMPORTANTS

- Veuillez toujours utiliser cet appareil comme indiqué dans ce manuel. Ces instructions ne couvrent pas toutes les conditions et situations possible pouvant se présenter, il est toujours nécessaire d'agir avec bon sens et prudence pour l'installation, le fonctionnement et la conservation de tous les électroménagers.
- Cet appareil a été conçu pour la climatisation des milieux domestiques et ne doit pas être destiné à d'autres usages.
- Il est dangereux de modifier ou d'altérer les caractéristiques de l'appareil.
- L'appareil doit être installé selon les normes nationales disciplinant les installations électriques.
- Pour les éventuelles réparations, veuillez vous adresser aux Centres SAV agréés par le fabricant. Les réparations effectuées par un personnel non qualifié peuvent être dangereuses.
- Cet appareil doit être exclusivement utilisé par des adultes.
- Cet appareil ne doit pas être utilisé par des personnes (y compris les enfants) présentant des capacités psycho-sensorielles réduites, des connaissances et une expérience insuffisantes, sans la surveillance vigilante et les instructions d'un responsable de leur sécurité. Surveiller les enfants et s'assurer qu'ils ne jouent pas avec l'appareil.
- Cet appareil doit être relié à une mise à la terre efficace. Faites vérifier l'installation électrique par un électricien spécialisé.
- Éviter d'utiliser des rallonges pour le câble d'alimentation électrique.
- Veuillez toujours débrancher la fiche de la prise de courant avant toute opération de nettoyage ou d'entretien.
- Ne pas tirer sur le câble d'alimentation électrique pour déplacer l'appareil.
- Ne pas installer l'appareil dans des endroits où l'air peut contenir du gaz, de l'huile, du soufre ni à proximité de sources de chaleur.
- Respecter une distance minimale de 50 cm entre l'appareil et toute substance inflammable (alcool, etc.) ou récipients sous pression (vaporisateurs).
- Ne pas appuyer d'objets lourds ou chauds sur l'appareil.
- Nettoyer les filtres à air au moins une fois par semaine.
- Éviter d'utiliser des appareils de chauffage près du climatiseur.
- L'appareil doit être transporté à la verticale ou couché sur le côté. Avant de le transporter, éliminer complètement l'eau contenue dans l'appareil. Après l'avoir transporté, attendre au moins 1 heure avant de le mettre en fonction.
- Ne pas couvrir l'appareil avec des sachets en plastique avant de le ranger.
- Les matériaux utilisés pour l'emballage sont recyclables. Nous conseillons de les jeter dans les poubelles pour la collecte sélective.
- Lorsque l'appareil arrive à la fin de sa vie utile, il doit être apporté dans un centre de collecte spécialisé.
- Si le câble d'alimentation est endommagé, il faut le faire remplacer par le fabricant ou par son SAV, de manière à prévenir tout type de risque.

Vérifier sur la plaquette signalétique le type de gaz frigorigène utilisé dans votre appareil.

Avertissements spécifiques pour les appareils à gaz frigorigène R410A

Le R410 A est un gaz frigorigène conforme aux normes CE sur l'écologie. Ne jamais percer le circuit frigorifique de l'appareil.

INFORMATION ENVIRONNEMENTALE : Cette unité contient des fluores à effet de serre couverts par le Protocole de Kyoto. Les opérations d'entretien et d'élimination doivent toujours être effectuées par du personnel spécialisé (R410A, GWP=1975).

Avertissements spécifiques pour les appareils à gaz frigorigène R290

- Lire attentivement ces avertissements.
- Pour le processus de dégivrage et pour le nettoyage, utiliser exclusivement les outils recommandés par le fabricant.
- L'appareil doit être installé dans un endroit sans sources d'allumage constantes (par exemple : des flammes libres, des appareils à gaz ou électriques en marche).
- Ne pas percer ni brûler.
- Les gaz frigorigènes peuvent être inodores.
- L'appareil doit être installé, utilisé et stocké dans une pièce dont la surface est supérieure à 15 m².
- Cet appareil contient environ 300 g de gaz frigorigène R290.

- Le gaz R290 est un gaz frigorigène conforme aux directives européennes sur l'environnement. Ne pas perforer les composants du circuit frigorigère.
- Si l'appareil devait être installé, actionné ou stocké dans un endroit mal aéré, il faut faire en sorte qu'il n'y ait pas d'éventuelles pertes de gaz frigorigènes stagnantes pouvant causer des dangers d'incendie ou d'explosion, dus à l'allumage du gaz frigorigène provoqué par des poêles électriques, des réchauds ou toute autre source d'allumage.
- Conserver l'appareil de manière à prévenir les défaillances mécaniques.
- Les personnes qui travaillent ou interviennent sur un circuit frigorigère doivent posséder une certification adéquate, délivrée par un organisme accrédité, attestant leur compétence en matière de manipulation de gaz frigorigènes conformément à une spécification officiellement reconnue.
- Les interventions de réparation doivent être effectuées sur la base des recommandations du fabricant de l'appareil. Les opérations d'entretien et les réparations exigeant l'assistance d'autres spécialistes doivent être effectuées sous la supervision de la personne spécialisée dans l'utilisation de gaz frigorigènes inflammables.

Avertissements pour l'élimination correcte du produit aux termes de la directive européenne 2002/96/EC et du Décret de Loi n. 151 du 25 juillet 2005.



Au terme de son utilisation, le produit ne doit pas être éliminé avec les autres déchets urbains. Le produit doit être remis à l'un des centres de collecte sélective ou chez les revendeurs assurant ce service. Éliminer séparément un électroménager permet d'éviter les retombées négatives sur l'environnement et la santé dérivant d'une élimination incorrecte et permet de récupérer les matériaux dont est composé l'appareil dans le but d'une économie importante en termes de d'énergie et de ressources. Pour rappeler l'obligation d'éliminer séparément les électroménagers, le produit porte le symbole représentant une poubelle barrée d'une croix. L'élimination abusive du produit de la part de l'utilisateur entraîne l'application des sanctions administratives prévues par la réglementation en vigueur.

Branchement électrique

Avant de brancher la fiche sur la prise de courant, veuillez vérifier que :

- la tension du réseau correspond à la valeur indiquée sur la plaquette signalétique située au dos de la machine ;
- la prise et la ligne d'alimentation électrique peuvent supporter la charge requise ;
- la prise est appropriée à la fiche de l'appareil, dans le cas contraire, la faire remplacer ;
- la prise est reliée à une mise à la terre efficace. Le fabricant décline toute responsabilité en cas de non-respect de cette norme sur la prévention des accidents de travail.

QU'EST-CE QUE LE PINGUINO EAU-AIR

Pendant l'été, les conditions de bien-être sont représentées par une température comprise entre 24 - 27°C et une humidité relative d'environ 50%. Le climatiseur est un appareil qui prélève et la chaleur dans la pièce où il est placé. Par rapport aux modèles fixés au mur, les climatiseurs portables présentent l'avantage de pouvoir être déplacés non seulement d'une pièce de la maison à une autre mais aussi d'un édifice à un autre.

L'air chaud de votre pièce passe, sous l'effet du gaz réfrigérant, à travers une batterie de refroidissement où il cède le surplus de chaleur et d'humidité avant d'être réintroduit dans la pièce. Dans les modèles monobloc, une petite partie de cet air est utilisée pour refroidir le gaz réfrigérant, ensuite, une fois qu'elle est devenue chaude et humide, elle est évacuée vers l'extérieur. Dans les modèles eau-air, une exclusivité De'Longhi, la chaleur quitte la pièce sous l'effet refroidissant de l'eau qui est nettement supérieur à celui à l'air. C'est pourquoi l'effet frigorigère et l'efficacité de ce climatiseur sont vraiment uniques.

DESCRIPTION DE L'APPAREIL

- A** Grille de sortie d'air
- B** Tableau de commande avec écran avancé à cristaux liquides
- C** Poignée
- D** Grille
- E** Roulettes
- F** Grille d'aspiration de l'air avec filtre anti-poussière
- G** Connexion évacuation condensat
- H** Câble d'alimentation
- I** Réservoir à tiroir
- J** Porte ouverture réservoir
- K** Tuyau d'évacuation de l'eau
- L** Télécommande
- M** Logement du tuyau d'évacuation de l'eau
- N** Embout pour fenêtre
- O** Filtre à ions d'argent (seulement sur certains modèles)
- P** Filtre électrostatique (seulement sur certains modèles)
- Q** Ventouse
- R** Cale-roulettes
- S** Bride à bouchon
- T** Traverse extensible
- U** Tuyau de drainage eau + bouchon
- V** Bande réactive

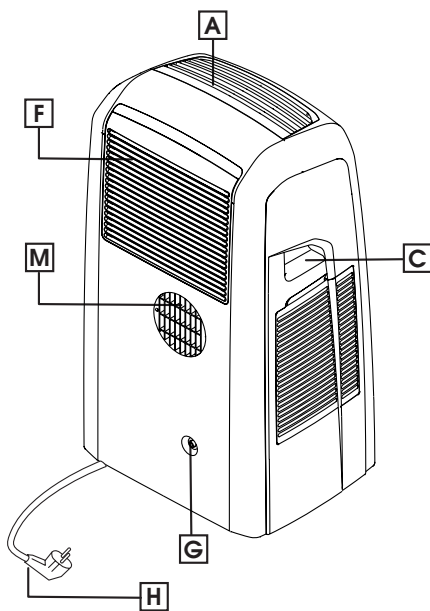
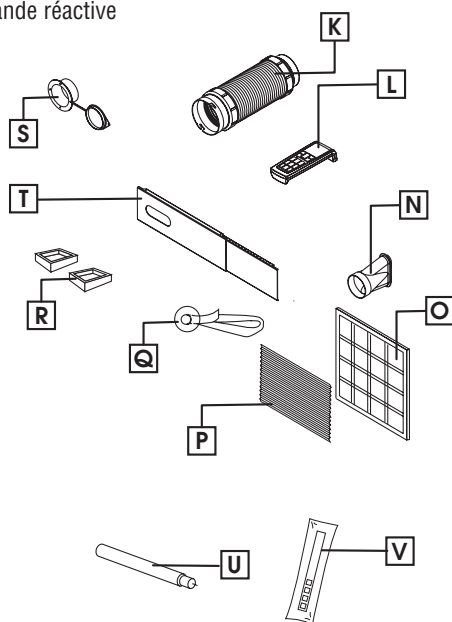
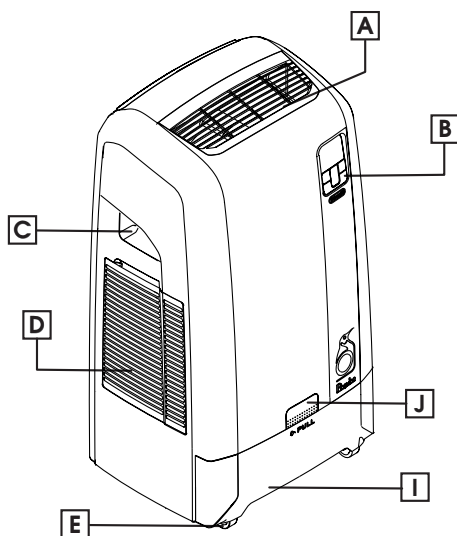

PRÉPARATION À L'EMPLOI

Vous trouverez ci-après toutes les instructions nécessaires pour préparer au mieux le fonctionnement de votre climatiseur.

L'appareil doit toujours être installé en veillant à ce qu'il n'ait aucun d'obstacle sur l'aspiration ni sur la sortie de l'air.

Climatisation sans installation

Quelques simples opération et votre climatiseur vous garantira le bien-être :

- Fixer le tuyau d'évacuation de l'air dans le logement prévu situé dans la partie arrière de l'appareil (fig. 1).

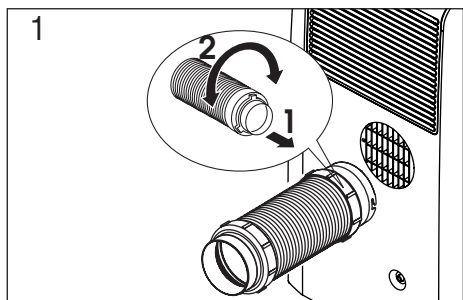

- Appliquer l'embout pour fenêtre (N) à l'extrémité du tuyau (K).
- Approcher le climatiseur d'une fenêtre ou d'une porte-fenêtre.
- Allonger suffisamment le tuyau pour atteindre la fenêtre.
- Veuillez vous assurer de ne pas obstruer le tuyau d'évacuation de l'air.
- Ouvrir légèrement la fenêtre ou la porte-fenêtre et positionner l'embout (fig. 2).

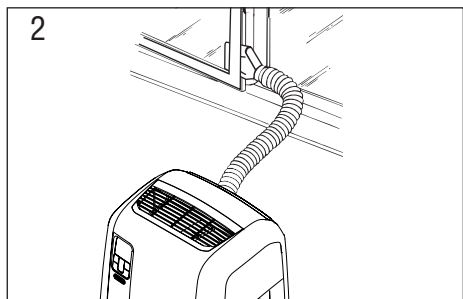

- Si vous avez une fenêtre à double battant, utiliser la ventouse (Q) fournie avec l'appareil pour maintenir les vitres l'une à côté de l'autre (fig. 3).

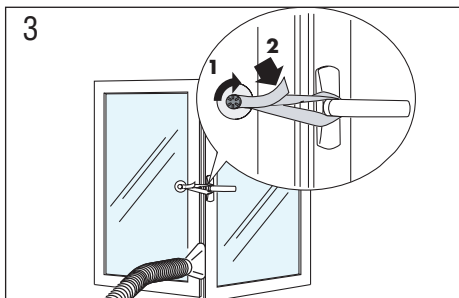

Vous pouvez éventuellement utiliser l'accessoire "Traverse extensible" (T).

- Introduire l'embout pour fenêtre dans le siège prévu sur la traverse (fig. 4).

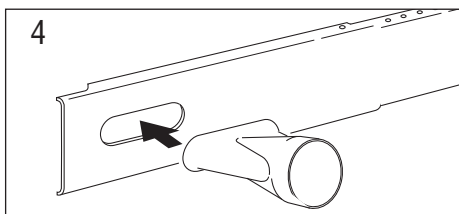

- Positionner la traverse sur le rebord et l'étirer dans les glissières de votre store ; vous pouvez bloquer la mesure avec un pieur fourni avec l'appareil, et baisser le store (fig. 5).

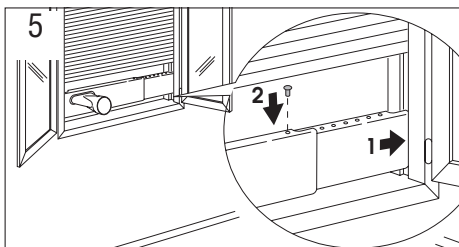

- Appliquer le tuyau de l'air à l'extrémité de l'embout.
- Approcher le climatiseur de la fenêtre ou de la porte-fenêtre et brancher l'autre extrémité du tuyau (fig. 7).
- Retirer le bouchon se trouvant dans la partie arrière de l'appareil (G) et le remplacer par le tuyau de drainage plus le bouchon (U) comme indiqué sur la figure 6. Ceci facilitera l'évacuation des condensats à effectuer à la fin de la saison. Voir le chapitre "OPÉRATIONS DE FIN DE SAISON".

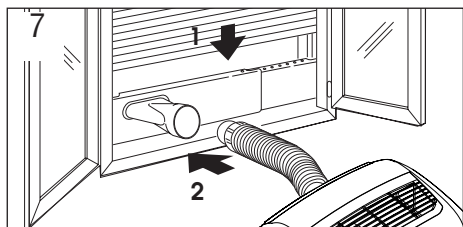
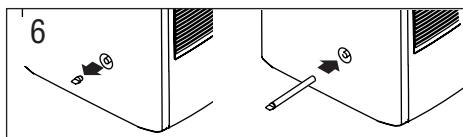

i Limiter le plus possible la longueur et les coudes du tuyau d'air et éviter les étranglements.

Climatisation avec installation

Si vous le souhaitez, l'appareil peut être aussi installé de manière semi-permanente (Fig. 8).

Dans ce cas, vous devez :

- Percer un trou de 134mm de diamètre dans un mur communiquant avec l'extérieur ou à travers la vitre d'une fenêtre en respectant les hauteurs indiquées sur la fig. 9.

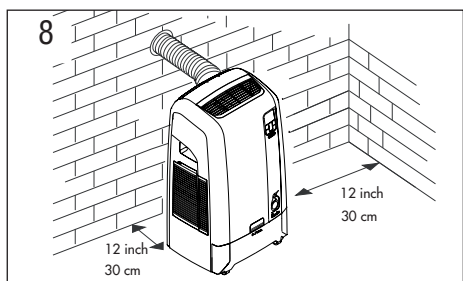

- Introduire dans le trou la bride (S) fournie en suivant les indications des fig. 10, 11 et 12.

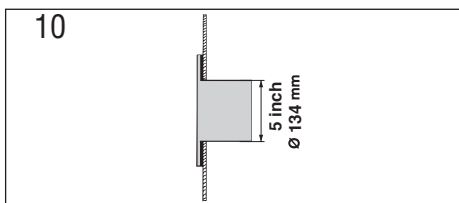
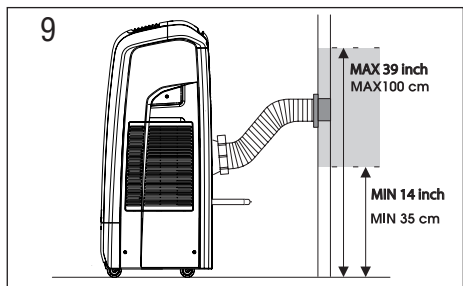

dans la vitre de la fenêtre

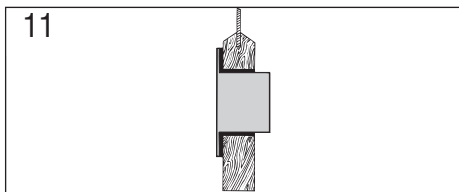

dans le socle en bois de la porte-fenêtre

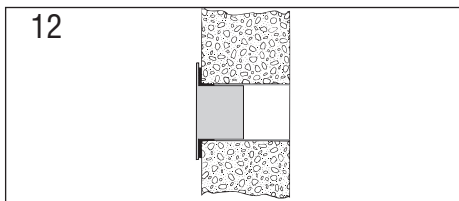

dans le mur : nous vous conseillons d'isoler la section du mur avec du matériau isolant approprié

- Fixer le tuyau d'évacuation de l'air (K) au logement situé dans la partie arrière de l'appareil (fig. 1).
- Appliquer l'extrémité du tuyau contre la bride (S). Lorsque le tuyau n'est pas raccordé, il est possible de boucher le trou avec le bouchon de la bride.
- Enlever le bouchon se trouvant dans la partie arrière de la machine (G) et le remplacer par le tuyau de drainage plus le bouchon (U) comme indiqué sur la figure 6. Ceci facilitera l'évacuation des condensats à effectuer à la fin de la saison. Voir le chapitre "OPÉRATIONS DE FIN DE SAISON".

i Limiter le plus possible la longueur et les coudes du tuyau de l'air et éviter les étranglements.

i Dans le cas d'une installation de type semi-permanente, nous conseillons de laisser une porte entrebâillée (1 cm suffit) pour garantir un bon renouvellement d'air dans la pièce.

PRÉPARATION À L'EMPLOI AVEC FONCTIONNEMENT À L'EAU

Une fois installé, l'appareil est prêt à être utilisé. Vous pouvez toutefois augmenter son efficacité en exploitant le fonctionnement à l'eau, une exclusivité De'Longhi. En effet, l'eau contenue dans le réservoir augmente la puissance de refroidissement de votre Pinguino tout en réduisant le bruit et la consommation d'électricité. L'eau fait baisser la température du circuit réfrigérant beaucoup plus que l'air et est ensuite éjectée à l'extérieur par le tuyau de sortie de l'air sous forme de vapeur. Veuillez ne pas oublier que :

- Il faut utiliser de l'eau claire du robinet ne contenant pas de sels.
- La durée d'une charge d'eau dépend énormément des conditions environnementales comme la température, l'humidité, l'isolation, l'exposition de la pièce, le nombre de personnes présentes, etc. La durée approximative du fonctionnement de l'appareil est de 6 heures. La fonction BOOST (voir page 49) permet de diminuer la durée de fonctionnement jusqu'à environ 4 heures mais la puissance frigorifique et l'efficacité augmentent.
- Lorsqu'il n'y a plus d'eau dans le réservoir, l'appareil le signale en allumant le témoin lumineux  sur le tableau de commande, tandis que le fonctionnement est automatiquement commuté d'eau à air : au même moment la quantité d'air éjectée par le tuyau arrière augmente.

i Cet appareil est pourvu d'un filtre anti-calcaire à base de résines permettant d'utiliser de l'eau du robinet.



Les résines employées réduisent la dureté de l'eau et prolongent la vie de l'appareil.

i L'afficheur visualise "CF" à chaque fois qu'il est nécessaire remplacer le filtre anti-calcaire. L'efficacité du filtre dépend de la dureté de l'eau. Nous conseillons de le remplacer tous les 5 ans.

Programmation de la dureté de l'eau

Pour déterminer la dureté de l'eau, utiliser la bande réactive fournie avec l'appareil.

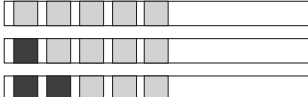
- Retirer la bande réactive (V) de son emballage.
- Plonger complètement la bande dans un verre d'eau pendant environ une seconde.
- Extraire la bande de l'eau et la secouer légèrement. Après environ une minute, 5 petits carrés rouges se forment, en fonction de la dureté de l'eau. L'appareil permet de programmer 3 différents niveaux de dureté de l'eau : douce (H1), moyenne (H2) et dure (H3). Déterminer le niveau de dureté de l'eau que vous utiliserez en comparant les carrés rouges de la bande réactive avec le tableau ci-dessous.

Type d'eau utilisée	Niveau
0 - 19°F Douce 	H1
20 - 36 °F Moyenne 	H2
> 36 °F Dure 	H3

Pour programmer le niveau de dureté de l'eau, procéder comme suit :

1. Mettre l'appareil en veille.
2. Garder appuyée la touche FAN sur le tableau de commande pendant 10 secondes L'appareil émettra un signal sonore et l'afficheur visualisera *H1*, *H2* ou *H3*.
3. Programmer à l'aide des touches + ou – le niveau de dureté déterminé par le tableau précédent. Attendre quelques secondes pour que la programmation soit saisie ; l'appareil émettra un autre signal sonore et se positionnera à nouveau en veille.

i La machine est préprogrammée à l'usine sur un niveau de dureté moyen (H2).

Comment remplir le réservoir

Le réservoir de l'eau se trouve dans la partie basse de la machine. Extraire le réservoir, en in-

introduisant la main à travers le volet se trouvant sur l'inscription "PULL" (fig. 13) et tirer vers soi le réservoir jusqu'à la fin de sa course. Enlever le bouchon et verser l'eau à l'aide d'un récipient de votre choix (bouteille, carafe, arrosoir) (fig. 14-15). Vous pouvez voir, à travers le trou de remplissage, combien d'eau se trouve dans le réservoir, n'oubliez pas qu'il contient 10l.

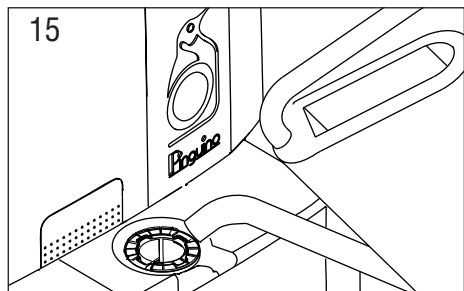
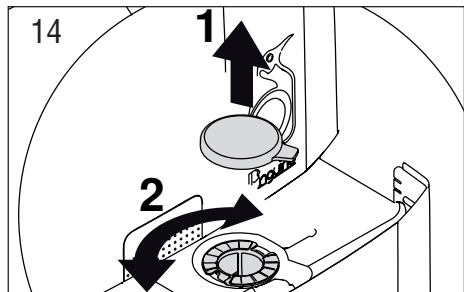
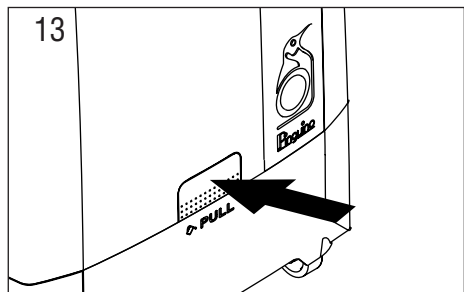

Remettre le bouchon dans son siège et fermer le réservoir en s'assurant qu'il est arrivé en fin de course. Le trou du réservoir est pourvu d'un filtre résille nécessaire à empêcher l'introduction accidentelle de corps étrangers ; il est possible d'enlever ce filtre en le dévissant pour le nettoyer sous un jet d'eau courante.

- Il n'est pas nécessaire de remplir complètement le réservoir pour exploiter le fonctionnement à l'eau, mais dans ce cas le fonctionnement à l'eau durera moins longtemps.

- Lorsque l'eau a atteint le niveau du trou, ne plus ajouter d'eau pour éviter qu'elle ne déborde : le réservoir ne prévoit aucun système contre le débordement.

Remplacer le filtre anti-calcaire

Éteindre l'appareil et débrancher la fiche.

Veillez vous assurer qu'il n'y a pas d'eau dans la machine en vidant le réservoir et le bac interne comme indiqué au paragraphe "OPÉRATIONS DE FIN DE SAISON".

Coucher l'appareil sur le dos comme représenté sur la figure 17 en y mettant dessus un essuie-main ou un carton pour éviter de d'érafler ou de l'endommager. Enlever le couvercle du filtre en dévissant les 4 vis (fig.17).

Dégager délicatement le filtre et desserrer les deux colliers en faisant attention que les deux tuyaux de raccordement du filtre ne glissent pas dans la machine. Appliquer le nouveau filtre en effectuant l'opération en sens inverse (fig.17-18). Dans le filtre se trouve un ergot (voir figure 16) qui indique l'orientation correcte. Veillez vous assurer que ce dernier est toujours tourné vers l'intérieur de la machine et que le point "A" est tourné vers le haut.

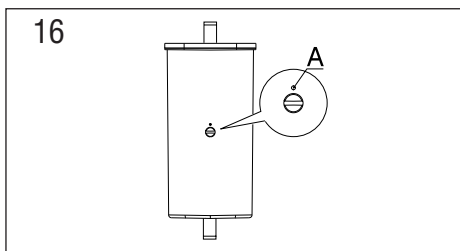

- i** Pendant les opérations de remplacement du filtre anti-calcaire, il peut y avoir une fuite d'eau, c'est pour cette raison que nous conseillons d'effectuer ces opérations dans un endroit approprié.
- i** Après avoir remplacé le filtre, attendre au moins une heure avant de faire redémarrer l'appareil.
- i** Après avoir remplacé le filtre, veuillez désactiver l'alarme en appuyant pendant 10 secondes sur ON/STAND-BY (15). L'appareil émettra un signal sonore.

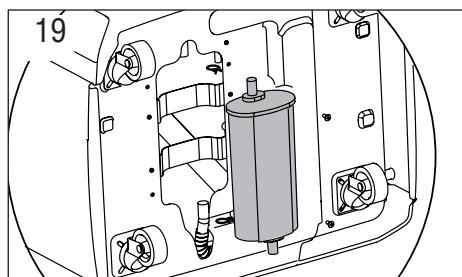
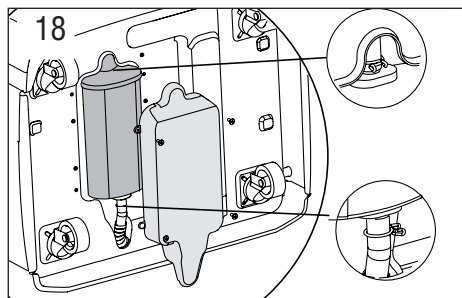
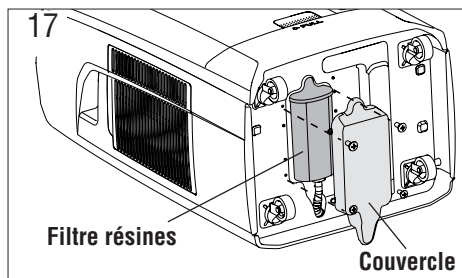

- 14 Touche augmentation (+) et diminution (-) de la température
- 15 Touche ON/Stand-by
- 16 Touche MODE (sélection des modalités)
- 17 Récepteur de signal de la télécommande

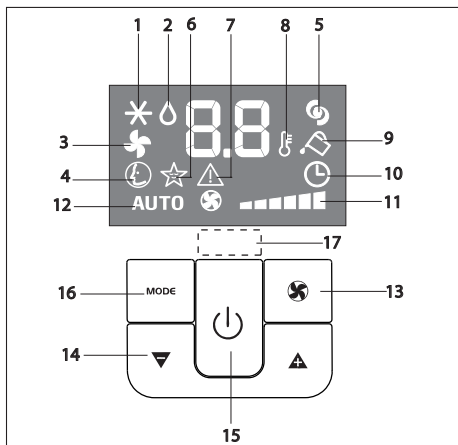



DESCRIPTION DU TABLEAU DE COMMANDE AVEC ÉCRAN AVANCÉ À CRISTAUX LIQUIDES

- 1 Symbole climatisation
- 2 Symbole déshumidification
- 3 Symbole ventilation
- 4 Symbole fonction SMART
- 5 Symbole fonction BOOST
- 6 Symbole fonction SLEEP
- 7 Symbole alarme
- 8 Indicateur de température
- 9 Symbole manque d'eau
- 10 Symbole timer
- 11 Indicateur vitesse ventilateur
- 12 Indicateur AUTOFAN
- 13 Touche FAN

FONCTIONNEMENT DEPUIS LE TABLEAU DE COMMANDE

Le tableau de commande permet de gérer les principales fonctions de l'appareil mais pour exploiter à fond toutes les fonctions de l'appareil, il faut utiliser la télécommande.

Mise en marche de l'appareil

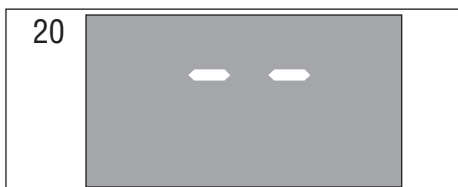

- Brancher l'appareil.
Deux lignes sur l'afficheur indiquent que l'appareil est en veille (fig. 20).
- Appuyer sur la touche  jusqu'à ce que l'appareil se mette en marche, il indiquera la dernière fonction active au moment où il a été éteint.
- Ne jamais éteindre le climatiseur en le débranchant directement mais en appuyant sur la touche  et attendre quelques minutes avant de débrancher la fiche : seulement de cette manière l'appareil est en mesure d'effectuer les contrôles qui en vérifient l'état de fonctionnement.





Modalité climatisation (fig. 21)

Idéale pour les périodes de grande chaleur et pour déshumidifier la pièce.

Pour programmer correctement cette fonction :

- Appuyer à plusieurs reprises sur la touche **MODE** jusqu'à ce que le symbole climatisation apparaisse.
- Sélectionner la température à l'aide de la touche  ou  jusqu'à ce que la valeur désirée apparaisse.
- Sélectionner la vitesse de ventilation souhaitée en appuyant sur la touche . Les vitesses disponibles sont 4 :

 **Vitesse maximum** : pour atteindre le plus rapidement possible la température souhaitée

 **Vitesse moyenne** : pour réduire le niveau de bruit tout en maintenant un bon niveau de bien-être

 **Vitesse basse** : pour avoir le plus de silence possible

AUTO  **AUTOFAN**: l'appareil choisit automatiquement la meilleure vitesse de ventilation en fonction de la température programmée à l'écran.

Les températures les plus appropriées dans la pièce durant l'été varient de 24-27 °C. Les températures nettement inférieures à la température extérieure sont déconseillées.

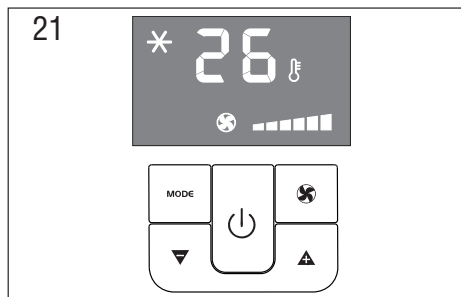

Modalité déshumidification (fig. 22)

Idéale réduire l'humidité ambiante (saisons intermédiaires, endroits humides, périodes de pluie, etc.). En modalité déshumidification, l'appareil doit être réglé de la même manière que pour la modalité climatisation, soit avec le tuyau d'évacuation appliqué à l'appareil pour permettre l'évacuation de l'humidité vers l'extérieur.

Pour programmer correctement cette fonction :

- Appuyer à plusieurs reprises sur la touche **MODE** jusqu'à ce que le symbole déshumidification apparaisse.

 Cette modalité ne permet pas de sélectionner la vitesse de ventilation qui est choisie automatiquement par l'appareil.

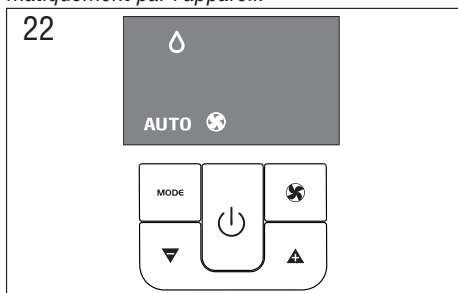

Modalité ventilation (fig. 23)

Cette modalité de fonctionnement n'exige pas d'appliquer le tuyau d'évacuation sur l'appareil.

Pour programmer correctement cette fonction :

- Appuyer à plusieurs reprises sur la touche **MODE** jusqu'à ce que le symbole ventilation apparaisse.
 - Sélectionner la vitesse de ventilation souhaitée en appuyant sur la touche .
- Les vitesses disponibles sont 3 :

 **Vitesse maximum** : pour obtenir le plus de ventilation possible.

 **Vitesse moyenne** : pour réduire le niveau de bruit tout en maintenant un bon niveau de bien-être.

 **Vitesse minimum** : pour avoir le plus de silence possible

Cette modalité ne permet pas de sélectionner la vitesse AUTO.

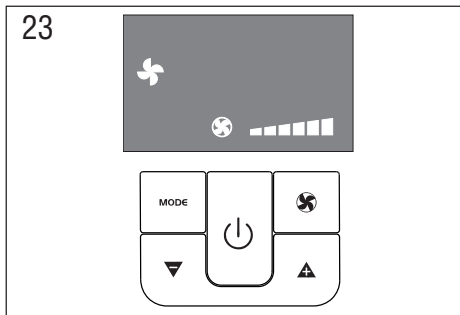

Modalité SMART (fig. 24)

Cette modalité essaie de recréer dans l'ambiance les conditions idéales de bien-être. L'appareil décidera automatiquement s'il doit fonctionner en climatisation, ventilation ou rester inactif en fonction des conditions environnementales relevées.

Pour programmer cette fonction :

- Appuyer à plusieurs reprises sur la touche **MODE** jusqu'à ce que le symbole **SMART** apparaisse.
- Sélectionner la vitesse de ventilation souhaitée.

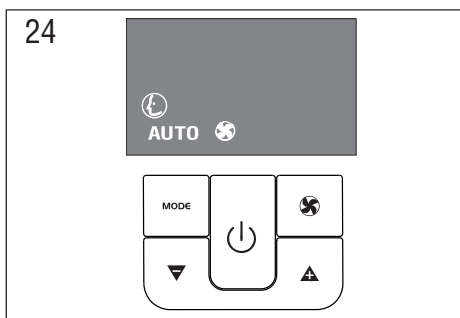

DESCRIPTION DE LA TÉLÉCOMMANDE

- 1 Symbole climatisation
- 2 Symbole déshumidification
- 3 Symbole ventilation
- 4 Symbole fonction SMART
- 5 Indicateur échelle de température sélectionnée
- 6 Transmission signal
- 7 Symbole fonction boost
- 8 Symbole fonction sleep
- 9 Indicateur AUTOFAN

- 10 Indicateur vitesse de ventilation
- 11 Symbole TIMER ON
- 12 Symbole TIMER OFF
- 13 Horloge
- 14 Touche ON/Stand-by
- 15 Touche FAN
- 16 Touche augmentation (+) et diminution (-)
- 17 Touche MODE (sélection modalité)
- 18 Touche "Reset" (retour aux configurations d'origine)
- 19 Touche OK
- 20 Touche TIMER OFF
- 21 Touche sélection °C ou °F
- 22 Touche fonction sleep
- 23 Touche fonction boost
- 24 Touche TIMER ON

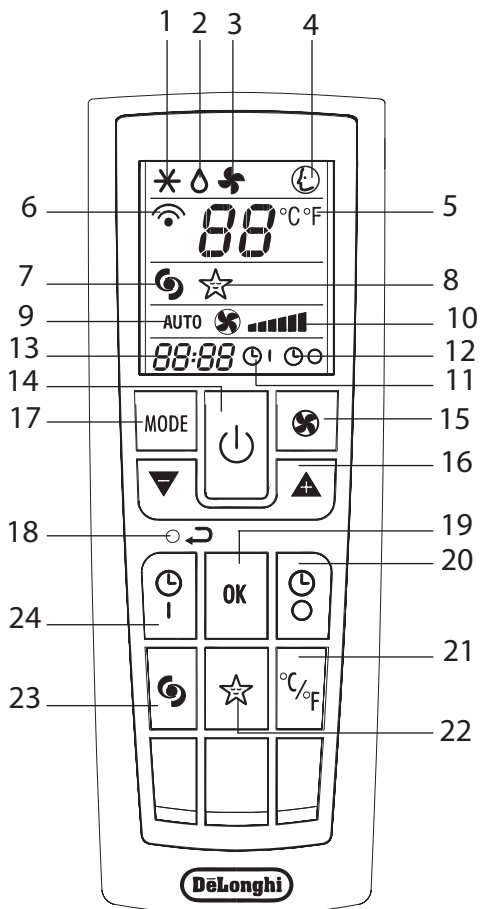

UTILISATION DE LA TÉLÉCOMMANDE

- Diriger la télécommande vers le récepteur de signal de l'appareil. La distance maximale entre la télécommande et l'appareil est de 7 mètres (sans aucun obstacle entre la télécommande et le récepteur).
- Manier la télécommande très doucement, sans la faire tomber, sans l'exposer à la lumière directe du soleil ou autres sources de chaleur.

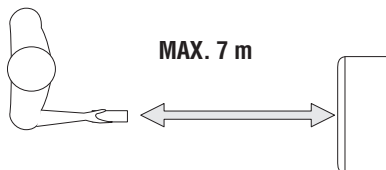

Introduction ou remplacement des piles

- allumer ou éteindre l'appareil
- sélectionner la modalité de fonctionnement (climatisation, déshumidification, ventilation ou smart) et la vitesse de ventilation.
- programmer la température souhaitée.

i En cas de remplacement ou de destruction de la télécommande, retirer et jeter les piles conformément aux en vigueur car elles nuisent à l'environnement.

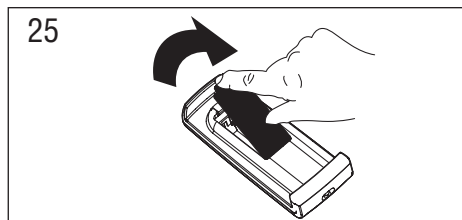

Programmer l'heure exacte

Après avoir introduit les piles, l'horloge de l'écran clignotera tant que l'heure exacte ne sera pas programmée.

Effectuer les opérations suivantes :

- Appuyer sur la touche ▲ ou ▼ jusqu'à atteindre l'heure exacte. En maintenant la touche appuyée, vous activez le défilement automatique des minutes puis des dizaines de minutes.

- Lorsque l'heure est exacte, relâcher la touche et appuyer sur **OK** pour confirmer.
- Pour annuler la programmation de la télécommande et revenir aux programmations d'origine, appuyer légèrement avec la pointe d'un crayon ou d'un stylo sur la touche ○ ↻ .

FONCTIONNEMENT AVEC TÉLÉCOMMANDE

La première partie des commandes disponibles sur la télécommande correspond exactement au tableau de commande de l'appareil (fig. 26).

Veillez vous référer aux instructions du chapitre FONCTIONNEMENT DEPUIS LE TABLEAU DE COMMANDE pour :

- allumer ou éteindre l'appareil
- sélectionner la modalité de fonctionnement (climatisation, déshumidification, ventilation ou smart) et la vitesse de ventilation.
- programmer la température souhaitée.

La section qui suit illustre les fonctions supplémentaires concernant les commandes situées dans la partie inférieure de la télécommande.

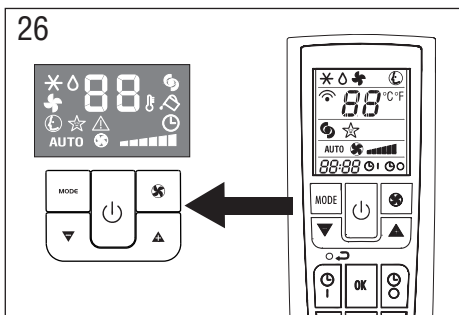



Fonction "BOOST" (fig.27)

Idéale pour la saison estivale car elle permet de rafraîchir rapidement la pièce. Pour l'activer, il suffit d'appuyer sur la touche .

L'appareil fonctionne en climatisation à la vitesse de ventilation et à la puissance maximales ; tant que cette modalité est sélectionnée, il n'est pas possible de programmer la température ni de modifier la vitesse de ventilation.

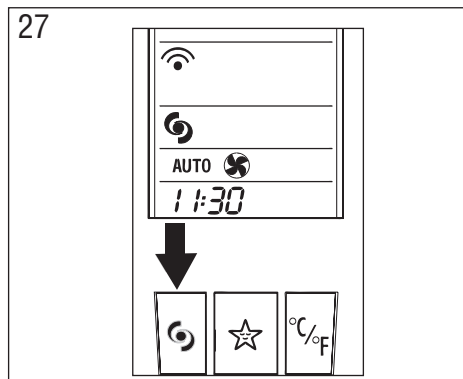

i Lorsque la fonction BOOST est en marche, la durée de la charge d'eau peut résulter inférieure par rapport à la modalité Climatisation. En revanche, la puissance refroidissante et l'efficacité de l'appareil sont nettement plus élevées.

°C/°F Sélection de l'échelle de température (fig.28)

En appuyant sur , l'appareil commutera l'affichage de la température de °C en °F et vice-versa.

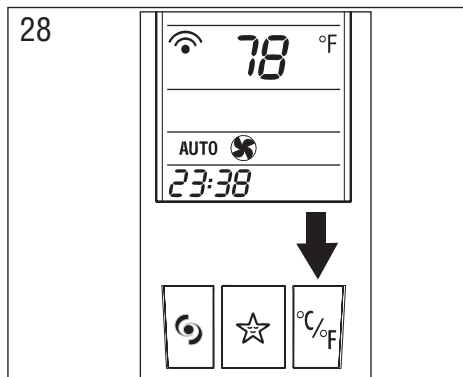

Fonction SLEEP (fig. 29)

Cette fonction sert surtout pendant la nuit car elle diminue progressivement le fonctionnement de l'appareil jusqu'à l'arrêter complètement au bout de 8 heures.

Pour programmer correctement cette fonction :

- Sélectionner la modalité de fonctionnement (climatisation, déshumidification, smart) comme précédemment illustré.
- Appuyer sur la touche . L'appareil fonctionne dans la modalité précédemment sélectionnée, à petite vitesse de ventilation.

La vitesse de ventilation est toujours au minimum tandis que la température de la pièce ou le taux d'humidité varient graduellement selon les exigences de bien-être.

En modalité climatisation, la température augmente d'1°C au bout de 60 minutes et d'un autre degré au bout de 2 heures.

En modalité déshumidification, la capacité déshumidifiante de l'appareil est partiellement réduite 2 fois à chaque heure.

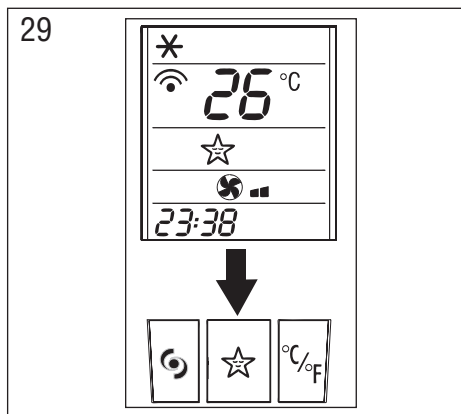

PROGRAMMATION DE LA MINUTERIE

Cette fonction minuterie vous permet de programmer les horaires de fonctionnement de l'appareil que vous souhaitez.



Programmation de la mise en marche

- Appuyer sur la touche . Sur l'afficheur de la télécommande clignoteront l'heure de mise en marche et le symbole  (fig. 30).
- Appuyer sur la touche  ou  pour programmer l'heure de mise en marche souhaitée.
- Après avoir atteint l'heure souhaitée, appuyer sur OK pour la confirmer (fig. 31) : sur l'afficheur de la télécommande le symbole  reste allumé tandis que sur l'afficheur de l'appareil est affiché le symbole  qui indique que la minuterie est en marche.

Programmation de l'arrêt

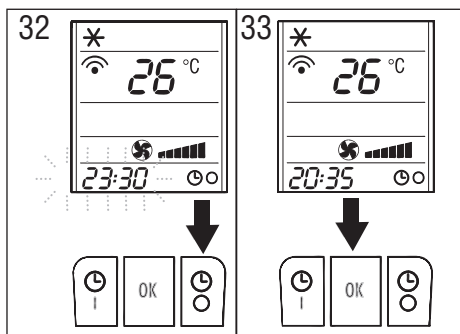
- Appuyer sur la touche . Sur l'afficheur de la télécommande clignoteront l'heure d'arrêt et le symbole  (fig. 32).
- Appuyer sur la touche  ou  pour configurer l'heure d'arrêt souhaitée.
- Après avoir atteint l'heure souhaitée, appuyer sur OK pour la confirmer (fig. 33) : sur l'afficheur de la télécommande le symbole  reste allumé tandis que sur l'afficheur de l'appareil est affiché le symbole  qui indique que la minuterie est en marche.





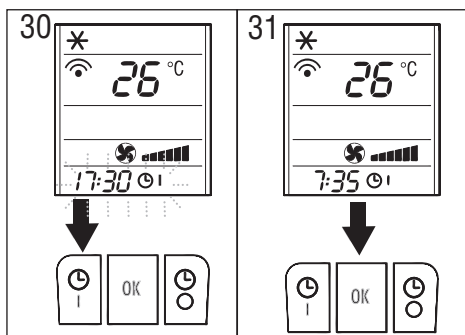

En cas de nécessité de désactiver à l'avance la programmation de la minuterie en mise en marche ou en arrêt, appuyer 2 fois sur la touche  ou .



AUTODIAGNOSTIC

L'appareil est pourvu d'un système d'autodiagnostic qui identifie certaines anomalies de fonctionnement. Les messages d'erreur sont affichés à l'écran de l'appareil.

SI L'ÉCRAN AFFICHE QUE FAIRE ?
 <p>Low Temperature (hors-gel)</p>	<p>L'appareil est pourvu d'un dispositif de dégivrage pour éviter que ne se forme trop de glace. L'appareil recommence automatiquement à fonctionner lorsque le processus de dégivrage est terminé.</p>
 <p>High Level (Bac interne plein)</p>	<p>Vider le bac interne de sécurité suivant les indications du paragraphe "Opérations de fin de saison". Si l'anomalie se représente, veuillez vous adresser au centre SAV agréé le plus proche.</p>
 <p>Change filter (changement de filtre)</p>	<p>Ce message signale la nécessité de remplacer le filtre à eau comme décrit au paragraphe "Remplacement du filtre anti-calcaire".</p>

SI L'ÉCRAN AFFICHE QUE FAIRE ?
 <p>Probe Failure (sonde endommagée)</p>	<p>Si ce message apparaît, contacter le centre SAV agréé le plus proche.</p>
 <p>Failure1</p>	<p>Lorsque l'alarme F1 apparaît, l'appareil continue à fonctionner normalement en mode air-air. Pour réinitialiser l'alarme, débranchez, puis rebranchez la fiche de l'appareil. Si l'alarme se répète fréquemment, contactez le service après-vente.</p>

CONSEILS POUR UNE UTILISATION CORRECTE

Voici quelques conseils pratiques pour obtenir un rendement optimal de votre climatiseur :

- fermer toutes les portes et les fenêtres de la pièce à climatiser (fig. 34). Dans le cas d'une installation semi-permanente, nous conseillons de laisser une porte entrebâillée (1cm suffit) afin de garantir un bon renouvellement d'air dans la pièce ;

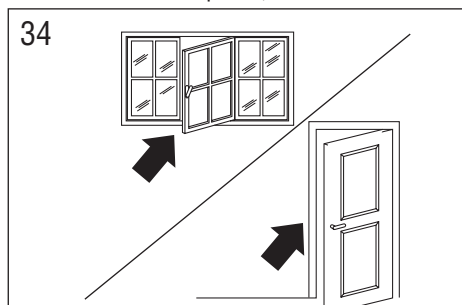

fermer les portes et les fenêtres

- Pour garantir un fonctionnement extrêmement économique, n'exposez pas la pièce aux rayons directs du soleil : fermez les rideaux et/ou baissez partiellement les stores (fig. 35) ;

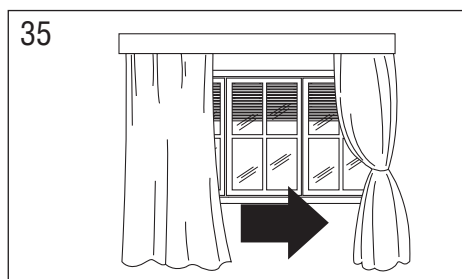

fermer les rideaux

- ne pas poser d'objets sur le climatiseur ;
- ne pas obstruer l'aspiration ni la sortie de l'air (fig. 36) laisser les deux grilles dégagées ;
- veuillez vous assurer qu'il n'y a pas de sources de chaleur dans la pièce ;
- ne pas utiliser l'appareil dans des endroits très humides (buanderie) ;
- ne pas utiliser l'appareil à l'extérieur ;

36

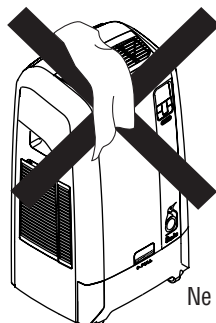

Ne pas couvrir

- Vérifier que le climatiseur est posé sur une surface parfaitement plate. Placer éventuellement les cale-roulettes sous les roulettes avant.

FILTRES DE PURIFICATION DE L'AIR

Cet appareil est pourvu de deux filtres anti-poussière pour préserver le bon fonctionnement de la machine.

Le premier se trouve dans la partie arrière en correspondance de la grille d'aspiration, le second se trouve sur le côté (fig. 37-38).

37

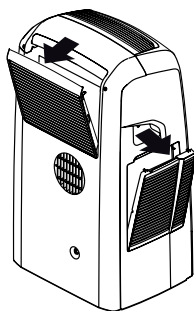

38

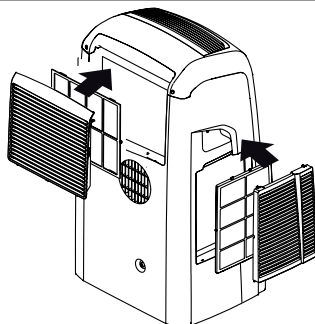

Certains modèles prévoient, dans la grille arrière, l'utilisation d'un filtre anti-poussière à ions d'argent et d'un filtre électrostatique supplémentaire.

Filtre à ions d'argent

Ce filtre anti-poussière est traité avec des ions d'argent qui, en plus de retenir les particules de poussière, exerce une action antibactérienne efficace. Il réduit aussi fortement d'autres agents irritants comme les pollens et les spores.

Filtre électrostatique

Le filtre électrostatique retient les particules de poussière les plus petites en renforçant ainsi la capacité de filtration de l'appareil.

Application des filtres sur la grille

L'appareil peut être utilisé avec les seuls filtres anti-poussière déjà insérés dans les grilles.

Pour utiliser le filtre antistatique (si fourni avec le modèle que vous possédez), il faut l'extraire de l'emballage et l'accrocher au filtre anti-poussière en l'enfilant sous les crochets prévus (fig. 39).

Si vous décidez de ne pas l'utiliser, nous vous conseillons de conserver le filtre sans ouvrir l'emballage.

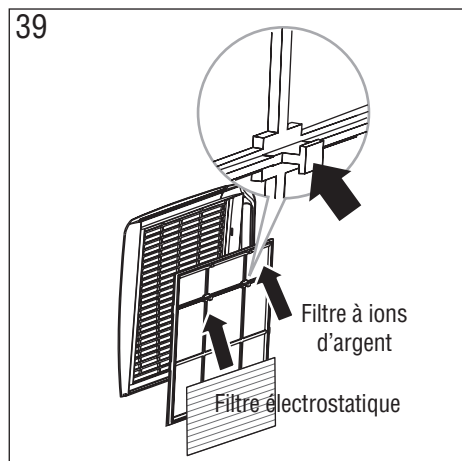

NETTOYAGE

Avant toute opération de nettoyage ou d'entretien, arrêter l'appareil en appuyant sur la touche  sur le tableau de commande ou sur la télécommande, attendre quelques secondes et débrancher l'appareil.

Nettoyage de la carrosserie

Nettoyer l'appareil avec un chiffon légèrement humide et l'essuyer avec un chiffon sec.

- Ne jamais laver le climatiseur avec de l'eau car cela pourrait être dangereux.
- Ne jamais utiliser d'essence, d'alcool ni de solvants pour le nettoyage. Ne pas vaporiser de liquide insecticide ou similaire.

Nettoyage des filtres à air

Afin de maintenir intacte l'efficacité de votre climatiseur, nous vous conseillons de nettoyer le filtre anti-poussière chaque semaine de fonctionnement.

Nettoyage des filtres anti-poussière dont tous les modèles sont pourvus

Tous les filtres se trouvent en correspondance de la grille d'aspiration et cette dernière est à son tour le siège du filtre.

Pour le nettoyage du filtre, il sera donc nécessaire de :

- Retirer la grille d'aspiration en la tirant vers l'extérieur (fig. 37).
- Retirer le filtre anti-poussière en le décrochant de la grille (fig. 38).
- Pour éliminer la poussière qui s'est déposée sur le filtre, utiliser un aspirateur. Si le filtre est très sale, il faut le plonger dans de l'eau tiède et le rincer plusieurs fois.
- Après l'avoir lavé, il faut le laisser bien sécher.
- Pour remonter le filtre, le réintroduire dans la grille d'aspiration, et raccrocher cette dernière à la machine.

Nettoyage du filtre à ions d'argent et du filtre électrostatique (seulement fourni sur certains modèles)

Pour nettoyer le filtre à ions d'argent, il faut retirer momentanément le filtre électrostatique. Pour nettoyer les filtres, utiliser un aspirateur à puissance moyenne.

Le filtre à ions d'argent **peut être lavé** avec de l'eau tiède : laisser bien sécher avant de le réintroduire.

Le filtre électrostatique n'est pas lavable mais nous conseillons de le remplacer au moins toutes les 2 saisons.

Vous pouvez acheter le filtre électrostatique dans les magasins qui vendent les accessoires De'Longhi ou dans les centres SAV agréés.

OPÉRATIONS DE DÉBUT DE SAISON

Vérifier que le câble d'alimentation et la prise sont en bon état et veuillez vous assurer que l'installation de mise à la terre fonctionne bien. Il faut respecter scrupuleusement les normes d'installation.

OPÉRATIONS DE FIN DE SAISON

Avant de ranger l'appareil ou si l'on doit le transporter dans un autre endroit, il faut nécessairement vider l'eau se trouvant encore dans les réservoirs.

Vidage du réservoir

Extraire le réservoir comme indiqué au chapitre "COMMENT REMPLIR LE RÉSERVOIR", décrocher le tuyau de drainage se trouvant sur le côté gauche du réservoir (fig. 40-41), placer l'extrémité près d'un récipient, retirer le bouchon et faire couler complètement l'eau résiduelle.

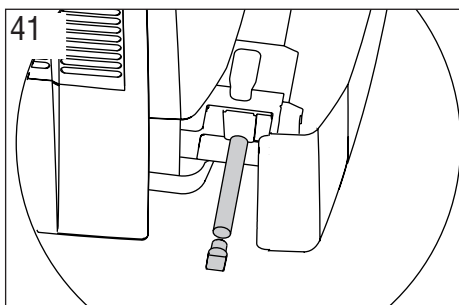
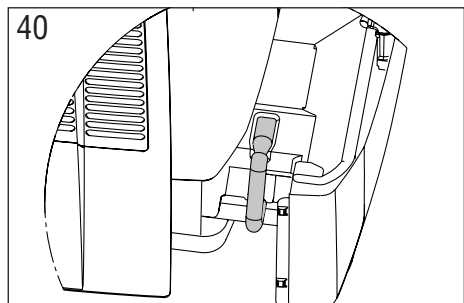

Vidage du bac interne

Pour faciliter cette opération, il est conseillé au début de la saison de remplacer le bouchon du bec verseur (G) par le tuyau de drainage + bouchon (U).

Placer un récipient près du bec verseur situé au dos de la machine (fig. 42) (ex. Carafe ou bouteille) retirer le bouchon et faire couler l'eau résiduelle. Lorsque le vidage est terminé, réintroduire le bouchon dans son siège.

ATTENTION la quantité d'eau pourrait même atteindre 2l.

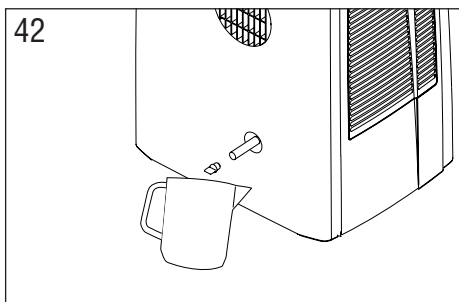

- Après avoir effectué les 2 opérations précédentes, faire fonctionner l'appareil uniquement en fonction ventilation pendant environ une demi-heure. Les parties internes peuvent, de ce fait, bien sécher.
- Éteindre l'appareil et débrancher la fiche.
- Retirer le tuyau d'évacuation de l'air et celui de l'eau de condensation.
- Procéder au nettoyage des filtres anti-poussière.
- Ranger l'appareil bien couvert pour éviter la pénétration de la poussière.

CARACTÉRISTIQUES TECHNIQUES

Tension d'alimentation Voir plaquette signalétique

Puissance max. absorbée en climatisation “

Réfrigérant “

Puissance frigorifique “

Conditions de fonctionnement conseillées

Température dans la pièce en climatisation 21÷35°C

GARANTIE

Les conditions de garantie et d'assistance technique sont indiquées dans la documentation qui accompagne votre appareil.

SI QUELQUE CHOSE NE MARCHE PAS

PROBLÈMES	CAUSES	SOLUTION
Le climatiseur ne marche pas	<ul style="list-style-type: none"> absence de courant la fiche n'est pas branchée le dispositif de protection interne s'est déclenché 	<ul style="list-style-type: none"> attendre brancher la fiche appeler votre centre SAV
Le climatiseur ne marche que peu de temps	<ul style="list-style-type: none"> Le tuyau d'évacuation de l'air forme un étranglement ou présente des plis Une obstruction empêche l'évacuation de l'air à l'extérieur 	<ul style="list-style-type: none"> positionner correctement le tuyau d'évacuation de l'air en limitant le plus possible la longueur et les coudes et évitez les étranglements identifier et supprimer les obstacles qui empêchent l'évacuation de l'air à l'extérieur
Le climatiseur fonctionne mais il ne rafraîchit pas la pièce	<ul style="list-style-type: none"> portes, fenêtres, rideaux ouverts une source de chaleur est en marche dans la pièce (four, sèche-cheveux, etc.) le tuyau d'évacuation de l'air s'est déboîté filtres anti-poussière encrassés les caractéristiques techniques de l'appareil ne sont pas adaptées pour climatiser la pièce où il est installé 	<ul style="list-style-type: none"> fermer les portes, les fenêtres et les rideaux et suivre les "CONSEILS POUR UNE UTILISATION CORRECTE" indiqués précédemment éliminer les sources de chaleur fixer le tuyau d'évacuation de l'air dans le logement prévu dans la partie arrière de l'appareil (fig. 1) procéder au nettoyage des filtres comme précédemment décrit
Pendant le fonctionnement, l'appareil génère une odeur désagréable dans la pièce	<ul style="list-style-type: none"> le filtre anti-poussière et (dans les modèles qui le prévoient) le filtre électrostatique sont encrassés 	<ul style="list-style-type: none"> procéder au nettoyage ou au remplacement des filtres comme précédemment décrit
Le climatiseur ne fonctionne pas pendant 3 minutes environ après la remise en marche	<ul style="list-style-type: none"> pour protéger le compresseur, un dispositif interne retarde la mise en marche pendant 3 minutes environ après la remise en marche 	<ul style="list-style-type: none"> attendre ; ce laps de temps après la remise en marche fait partie du fonctionnement normal
Sur l'afficheur de l'appareil est affiché le symbole  avec l'une de ces indications : LT / HL / CF / PF / FI	<ul style="list-style-type: none"> l'appareil est pourvu d'un système d'autodiagnostic qui identifie certaines anomalies du fonctionnement 	<ul style="list-style-type: none"> se référer au chapitre AUTODIAGNOSTIC