

Instructions for use  
Istruzioni per l'uso  
Mode d'emploi  
Bedienungsanleitung  
Gebruiksaanwijzingen  
Instrucciones para el uso  
Instruções de utilização  
Οδηγίες χρήσης  
Bruksanvisning

**EC250**  
COFFEE MAKER  
MACCHINA DA CAFFÈ  
MACHINE À CAFÉ  
KAFFEE MASCHINE  
KOFFIEZETAPPARAAT  
CAFETERA  
MÁQUINA DE CAFÉ  
ΜΗΧΑΝΗ ΓΙΑ ΚΑΦΕ  
KAFFEMASKIN



Bruksanvisning  
Käyttöohjeet  
Инструкции по эксплуатации  
Használati utasítás  
Návod k použití  
Návod na použitie  
Instrukcja obsługi  
Instrucțiuni de utilizare  
Инструкции за употреба  
Upute za uporabu  
Navodila za uporabo  
Kullanım talimatları  
تعليمات الاستعمال

KAHVINKEITIN  
APARAT ZA KAVU  
МАШИНА КОФЕ  
APARAT ZA KAVU  
STROJ NA PRÍPRAVU KÁVY  
PRÍSTROJ NA PRÍPRAVU KÁVY  
EKSPRES DO KAWY  
APARAT PENTRU CAFEA  
КАФЕМАШИНА  
APARAT ZA KAFU  
APARAT ZA KAVO  
KAHVE MAKINASI  
ماكينة قهوة

<b>IT</b> pag. 11	<b>NL</b> pag. 23	<b>NO</b> side 35	<b>RU</b> ctp. 47	<b>PL</b> str. 59	<b>HR</b> str. 71
<b>EN</b> page 14	<b>ES</b> pág. 26	<b>SV</b> sid. 38	<b>HU</b> 50-old.	<b>RO</b> pag. 62	<b>TR</b> sf. 74
<b>FR</b> pag. 17	<b>PT</b> pág. 29	<b>DA</b> side 41	<b>CS</b> str. 53	<b>BG</b> pag. 65	<b>AR</b> 79
<b>DE</b> S. 20	<b>EL</b> σελ. 32	<b>FI</b> sivu 44	<b>SK</b> str. 56	<b>SL</b> str. 68	

### Electrical connection (UK only)

- A) If your appliance comes fitted with a plug, it will incorporate a 13 Amp fuse. If it does not fit your socket, the plug should be cut off from the mains lead, and an appropriate plug fitted, as below.

WARNING: Very carefully dispose of the cut off plug after removing the fuse: do not insert in a 13 Amp socket elsewhere in the house as this could cause a shock hazard.

With alternative plugs not incorporating a fuse, the circuit must be protected by a 15 Amp fuse.

If the plug is a moulded-on type, the fuse cover must be re-fitted when changing the fuse using a 13 Amp Asta approved fuse to BS 1362. In the event of losing the fuse cover, the plug must NOT be used until a replacement fuse cover can be obtained from your nearest electrical dealer.

The colour of the correct replacement fuse cover is that as marked on the base of the plug.

- B) If your appliance is not fitted with a plug, please follow the instructions provided below:

WARNING - THIS APPLIANCE MUST BE EARTHED

### IMPORTANT

GREEN AND YELLOW  
BLUE  
BROWN

EARTH  
NEUTRAL  
LIVE



As the colours of the wires in the mains lead may not correspond with the coloured markings identifying the terminals in your plug, proceed as follows:

The green and yellow wire must be connected to the terminal in the plug marked with the letter E or the earth symbol  or coloured green or green and yellow.

The blue wire must be connected to the terminal marked with the letter N or coloured black.

The brown wire must be connected to the terminal marked with the letter L or coloured red.

### الوصل بالتيار الكهربائي

A في حال كان جهازكم مزود بماخذ كهربائي سوف يشتمل أيضا على صاهر عيار 13 أمبير. فإذا كان المأخذ لا يتناسب مع عتبة الوصل المثبتة على الجدار عليكم بقطع المأخذ من سلك التغذية وتركيب مأخذ مناسب وفق ما هو موضح أدناه. تحذير: إقطعوا المأخذ بعناية بعد إزالة الصاهر: لا تركيبوا أية عتبة وصل بالتيار مثبتة على الجدار عيار 13 أمبير في مكان آخر في البيت لأن من شأن ذلك التسبب بصنمة خطيرة. في حال استعمال مأخذ للتيار غير مشتمل على صاهر ينبغي حماية الدائرة الكهربائية بصاهر عيار 15 أمبير. في حال كان المأخذ من النوع المصنوب ينبغي إعادة تركيب غطاء الصاهر في حال إستبدال الصاهر وذلك بإستعمال صاهر أستا عيار 13 أمبير إلى BS 1362. في حال فقدان غطاء الصاهر ينبغي عدم استعمال المأخذ إلى أن يتم الحصول على غطاء صاهر من أقرب موزع أدوات كهربائية. إن لون غطاء الصاهر البديل هو ذلك المبين على قاعدة المأخذ.

- B في حال لم يكن جهازكم مزود بماخذ الرجاء إتباع التعليمات الواردة فيما يلي:

تحذير: ينبغي تأريض جهازكم:

### هام جدا

في حال لم تكن ألوان الأسلاك التي يتكون منها سلك التغذية الرئيسي التابع لجهازكم متطابقة مع ألوان أطراف التوصيل التابعة لمأخذكم عليكم مراعاة التالي:

ينبغي وصل السلك الأخضر والأصفر بطرف التوصيل التابع للمأخذ المشار إليه بحرف E أو بشعار التأسيس  أو الأخضر أو الأخضر والأصفر.

ينبغي وصل السلك الأزرق بطرف التوصيل المشار إليه بحرف N أو الأسود.

كما ينبغي وصل السلك البني بطرف التوصيل المشار إليه بحرف L أو الأحمر.

الأسلاك المتكون منها سلك التغذية الرئيسي هي ملونة على النحو التالي:



السلك الأخضر والأصفر: تأريض  
السلك الأزرق: محايد (بارد)  
السلك البني: مشحون بالكهرباء (حامي)

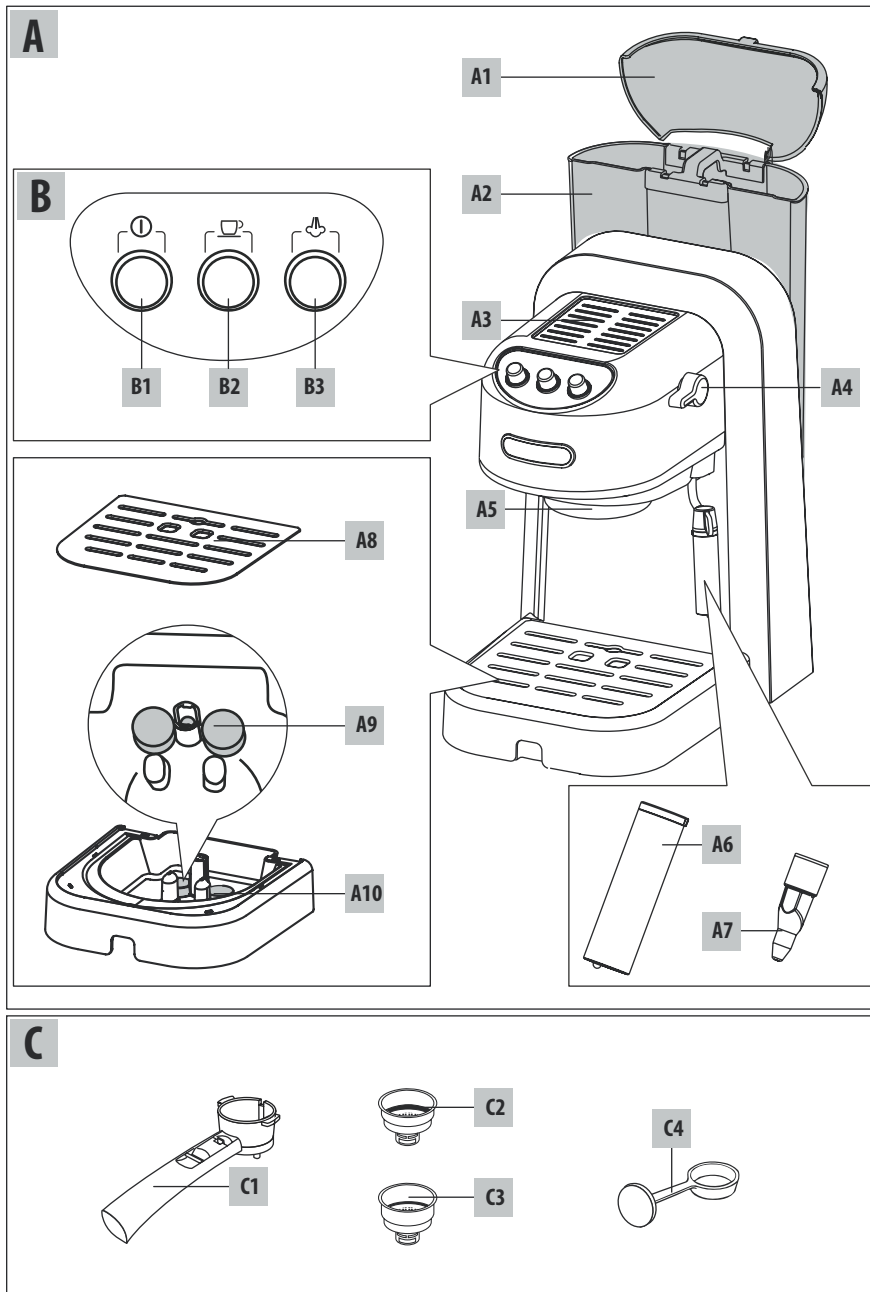

# 1<sup>st</sup> use

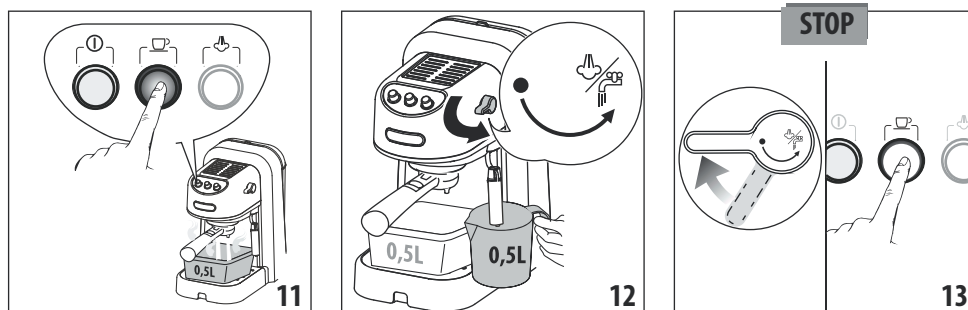
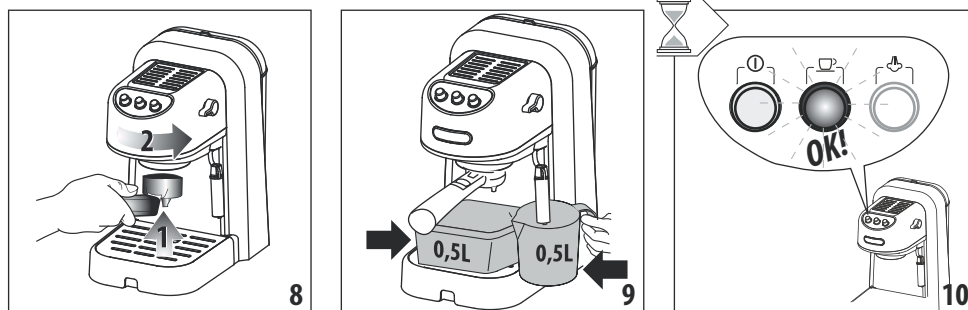
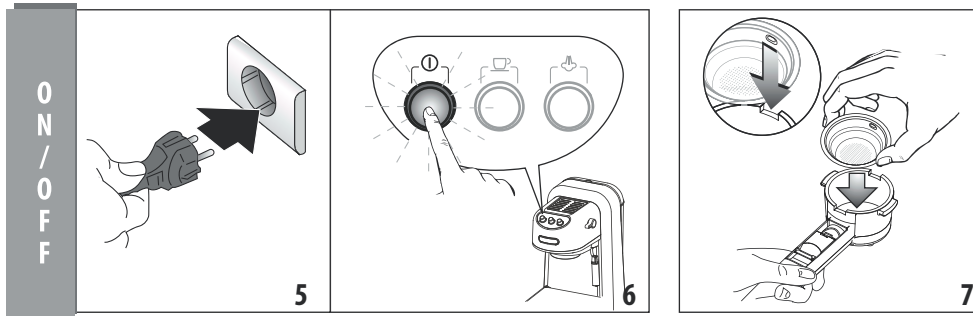
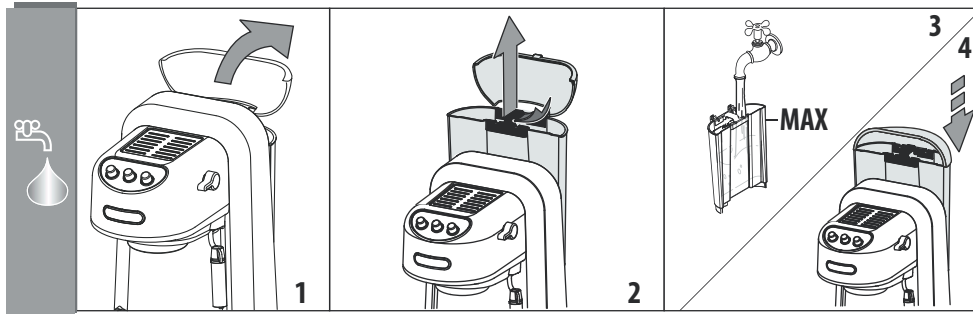

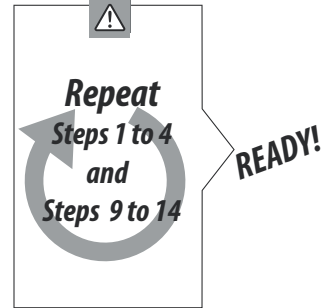
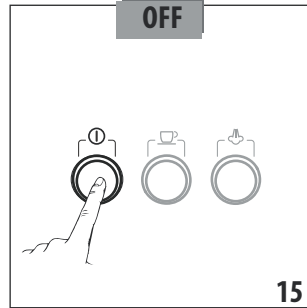
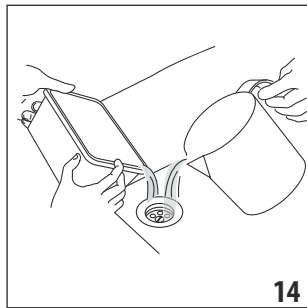





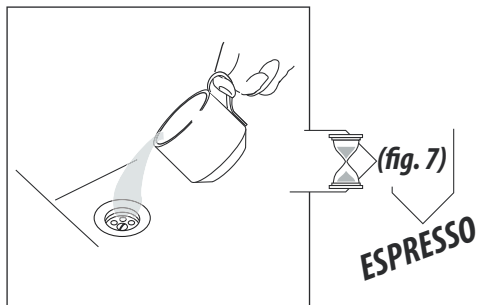
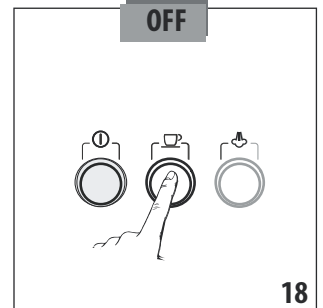
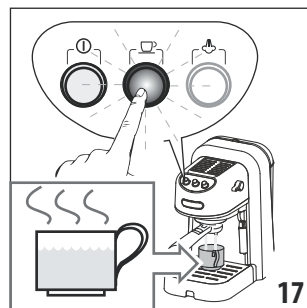
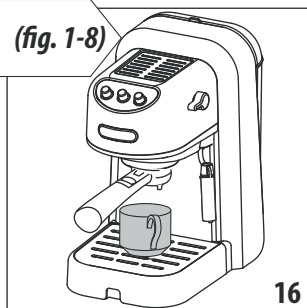

## Tips

**IT** Consigli per un caffè più caldo. **EN** Tips for a hotter coffee. **FR** Conseils pour obtenir un café plus chaud. **DE** Tipps für heißeren Kaffee. **NL** Tips voor warmere koffie. **ES** Consejos para obtener un café más caliente. **PT** Conselhos para um café mais quente. **EL** Συμβουλές για πιο ζεστό καφέ. **SV** Råd att följa för att få ett varmare kaffe. **NO** Råd for varmere kaffe. **DA** Gode råd for en varmere kaffe. **FI** Jos haluat kuumentaa kahvia. **RU** Советы для получения более горячего кофе. **HU** Tanácsok melegebb kávé érdekében. **CS** Rady pro teplejší kávu. **SK** Rady na teplejšiu kávu. **PL** Porady w celu uzyskania bardziej gorącej kawy. **RO** Sfaturi pentru o cafea mai caldă. **BG** Съвети за получаване на по-топло кафе. **SI** Nasveti za bolj vroče kave. **HR** Savjeti za toplije kavu. **TR** Daha sıcak bir kahve için tavsiyeler. **AR** نصائح للحصول على قهوة ساخنة

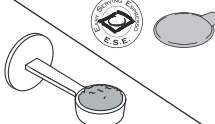
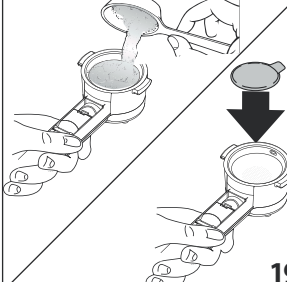

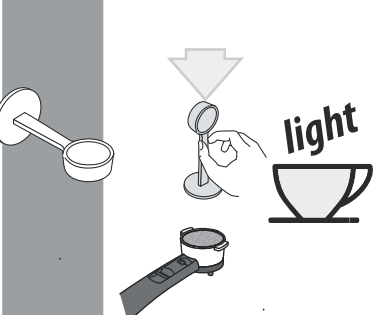
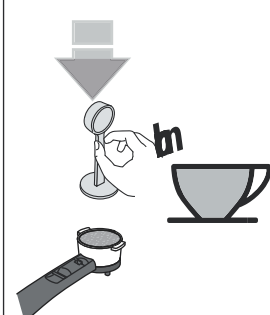
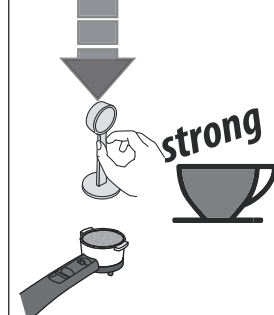

# Espresso

<p><b>1 Espresso</b></p> 	<p><b>C2</b></p> 		 <p style="text-align: right;"><b>19</b></p>
<p><b>Espresso s</b></p> 	<p><b>C3</b></p> 		

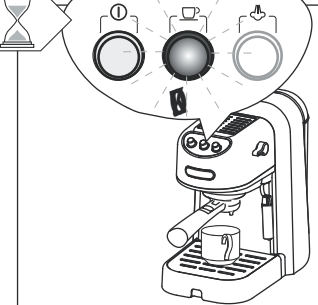
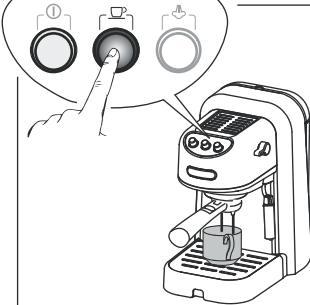
 <p style="text-align: right;"><b>light</b></p>	 <p style="text-align: right;"><b>m</b></p>	 <p style="text-align: right;"><b>strong</b></p>
---	---	--

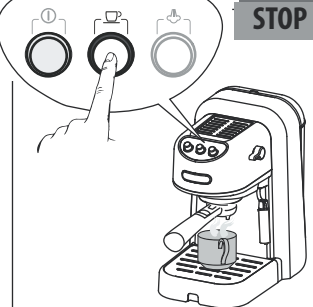
		
---	---	--

 <p style="text-align: right;"><b>STOP</b></p>	 <p style="text-align: center;"><b>Espresso</b></p>	
---	--	--

## Cappuccino

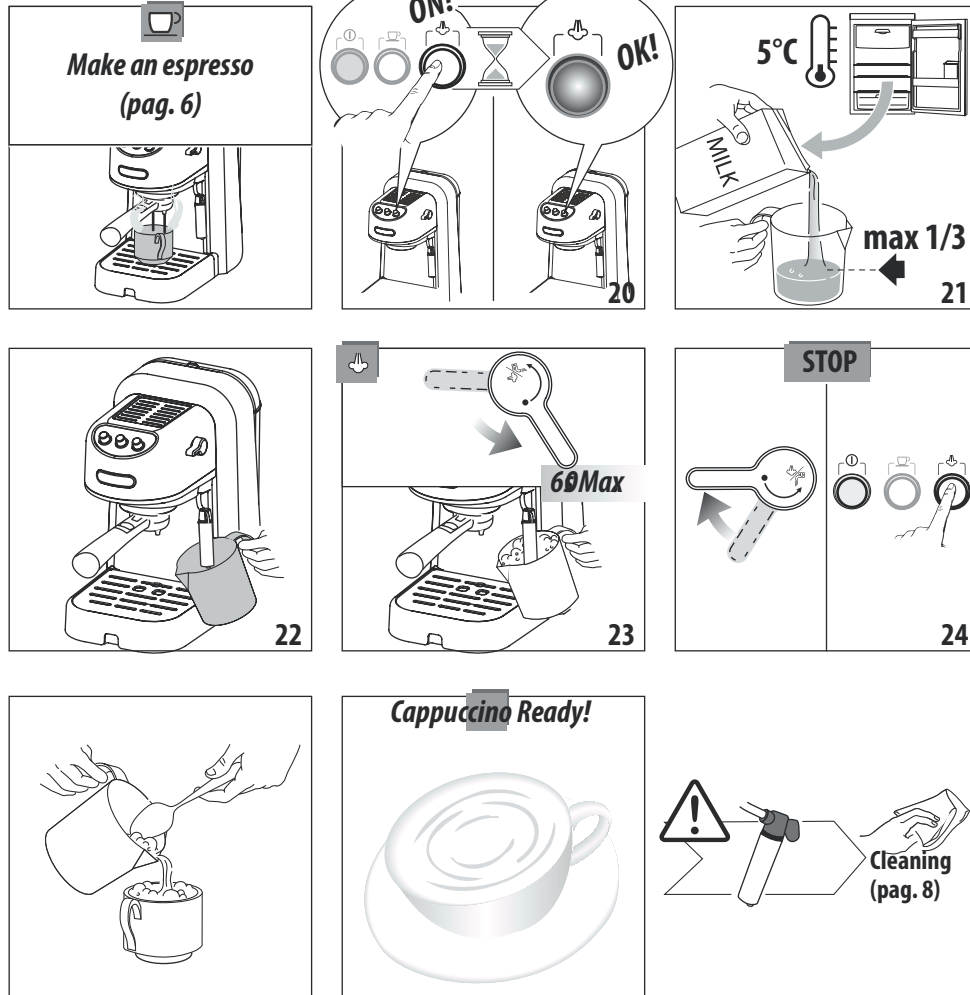

**IT** Dopo ogni cappuccino, pulire il cappuccinatore. **EN** After every cappuccino, clean the cappuccino maker. **FR** Après chaque cappuccino, nettoyer la sortie cappuccino. **DE** Nach jedem Cappuccino den Milchschaumer reinigen. **NL** De cappuccino-inrichting na elke cappuccino schoonmaken. **ES** Luego de cada capuchino, limpie el capuchinador. **PT** Depois de cada cappuccino, limpar o cappuccinador. **EL** Μετά από κάθε καπούτσίνο, καθαρίστε τον παρασκευαστή καπούτσίνο. **SV** Efter varje cappuccino som tillreds ska cappuccinenheten rengöras. **NO** Rengjør melkeskummer etter hver cappuccino. **DA** Gør cappuccinatoren ren hver gang der er blevet lavet en cappuccino. **FI** Jokaisen cappuccinon valmistuksen jälkeen puhdista cappuccinatore. **RU** После приготовления каждого капучино прочищать насадку капучино. **HU** Minden kapucsínó készítését követően mossa el a fúvókára húzható csövet. **CS** Po každé kávě cappuccino vyčistíte zpeňovač mléka. **SK** Po každej káve cappuccino vyčistíte napeňovač mlieka. **PL** Porady w celu uzyskania bardziej gorącej kawy. **RO** După fiecare cappuccino curățați cappuccinatorul. **BG** След всяко капучино, почиствайте струйника за капучино. **SI** Po vsakem kapučino, čisto cappuccino maker. **HR** Nakon svakog cappuccino, cappuccino maker čist. **TR** Her cappuccinodan sonra cappuccino yapma düzeneğini temizleyin. **AR** بعد كل كابتوتشينو، قم بتنظيف أداة خضير الكبتوتشينو.

# Cleaning after Cappuccino

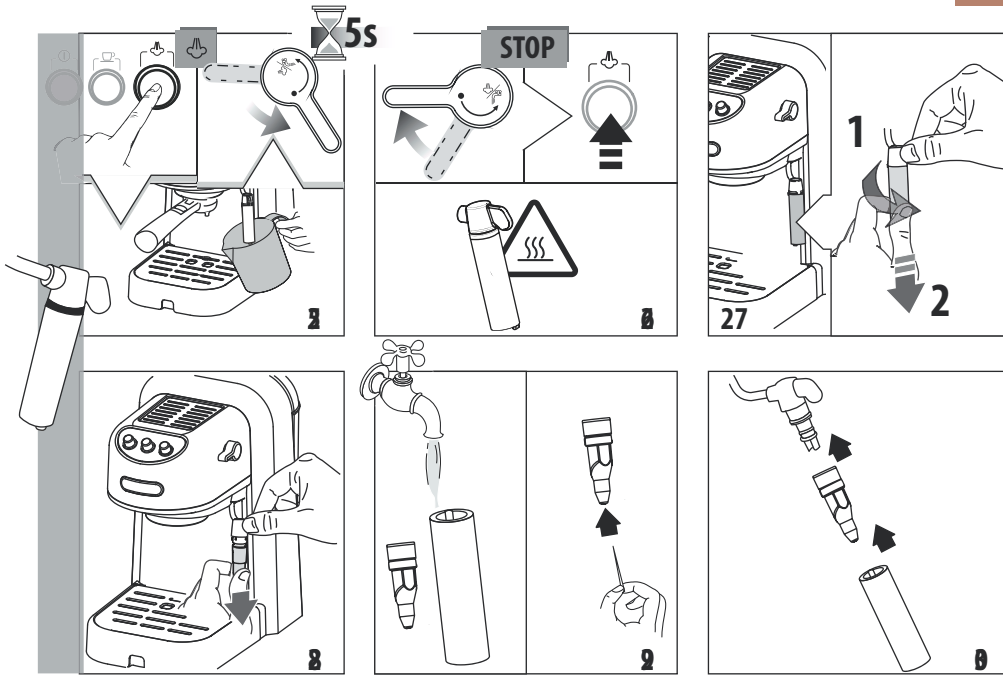

# Hot Water

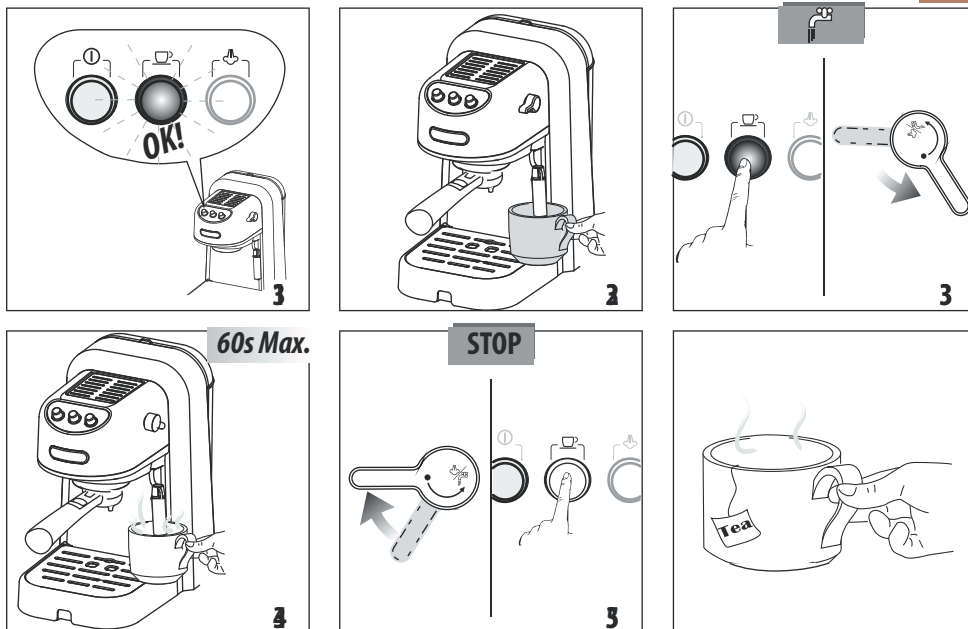



# Cleaning

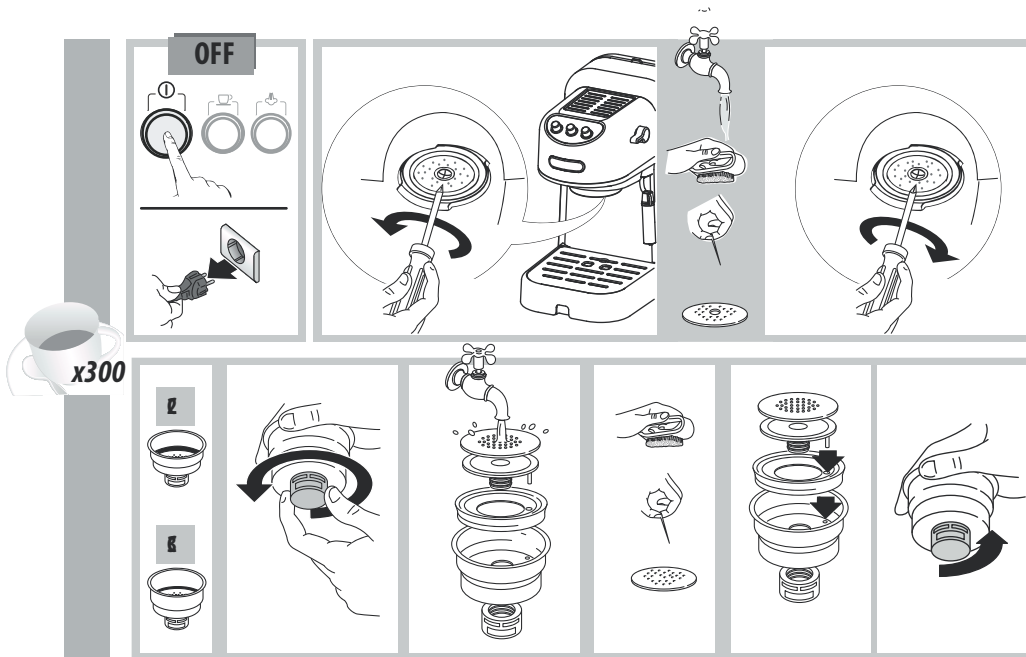
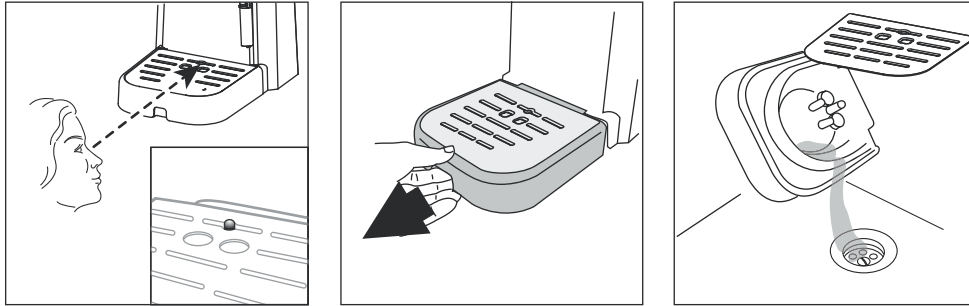

## Descaling and Rinse

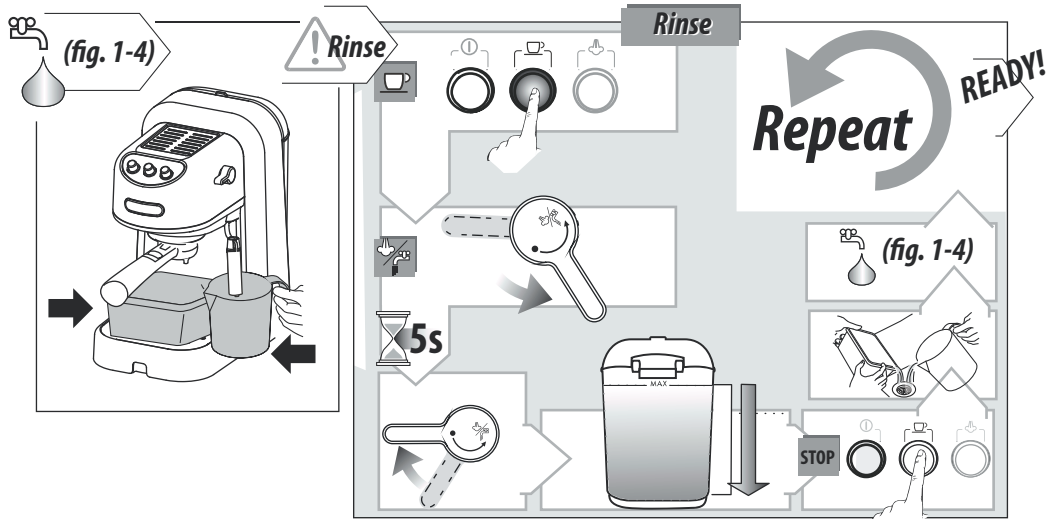
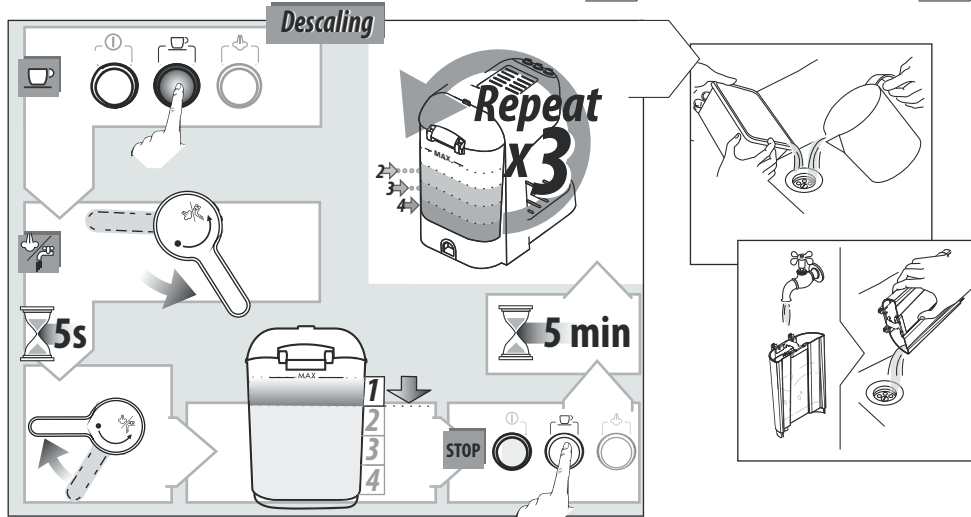
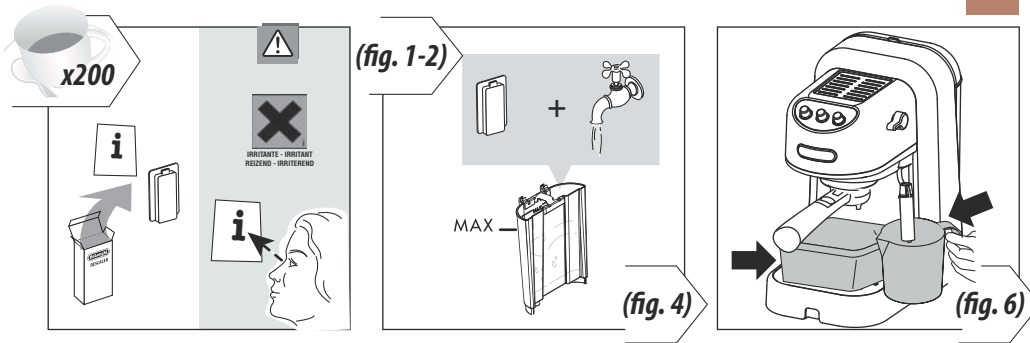

## Sommaire

<b>1st use (lors de la première utilisation)</b> .....	4
<b>Tips (Conseils pour obtenir un café plus chaud)</b> .....	5
<b>Espresso</b> .....	6
<b>Cappuccino</b> .....	7
<b>Cleaning after Cappuccino (Nettoyage après le Cappuccino)</b> .	8
<b>Hot Water (Eau Chaude)</b> .....	8
<b>Cleaning (Nettoyage de l'appareil)</b> .....	9
<b>Descaling and Rinse (Détartrage et Rinçage)</b> .....	10
<b>Description</b> .....	17
Description de l'appareil.....	17
Description du panneau de contrôle.....	17
Description des accessoires .....	17
Contrôle de l'appareil .....	17
Caractéristiques techniques .....	17
Élimination .....	17
<b>Si quelque chose ne fonctionne pas . . .</b> .....	18
<b>Avertissements de sécurité</b> .....	19
Symboles utilisés dans ce mode d'emploi.....	19
Consignes fondamentales de sécurité .....	19
Utilisation conforme à la destination .....	19
Mode d'emploi .....	19

## Description de l'appareil

(page 3 - A)

- A1. Couvercle réservoir d'eau amovible
- A2. Réservoir d'eau extractible
- A3. Plaque d'appui pour tasses
- A4. Manette vapeur/eau chaude
- A5. Douche chaudière
- A6. Sortie cappuccino
- A7. Buse à cappuccino
- A8. Plateau d'appui pour tasses
- A9. Indicateur de niveau de l'eau max dans l'égouttoir
- A10. Égouttoir

## Description du panneau de contrôle

(page 3 - B)

- B1. Touche ON/OFF avec voyant d'"allumage" intégré
- B2. Touche distribution café avec voyant d'"pronto café" (café prêt) intégré
- B3. Touche vapeur avec voyant d'"pronto vapeur" (vapeur prête) intégré

## Description des accessoires

(page 2 - C)

- C1. Coupelle porte-filtre
- C2. Filtre crème 1 tasse avec café moulu ou avec capsule
- C3. Filtre crème 2 tasses avec café moulu
- C4. Doseur/pressoir

## Contrôle de l'appareil

Après avoir déballé la machine, assurez-vous qu'elle soit intacte et dotée de tous ses accessoires.

N'utilisez pas la machine si elle présente des dommages évidents. Adressez-vous à l'Assistance Technique De'Longhi.

## Caractéristiques techniques

Tension de secteur :	220-240V-50/60Hz
Puissance absorbée:	1100W
Dimensions: LxHxP:	208x325x305 (380) mm
Pression:	15 bars
Capacité réservoir eau:	1 L
Longueur cordon d'alimentation:	1,2 m
Poids:	3,8 kg



L'appareil est conforme aux directives CE suivantes:

- Directive Stand-by 1275/2008
- Directives Basse Tension 2006/95/CE et modifications successives ;
- Directive CEM 2004/108/CE et modifications successives;
- Les accessoires et les objets destinés au contact avec les produits alimentaires sont conformes aux prescriptions du règlement Européen 1935/2004.

## Élimination



Consignes pour une élimination correcte du produit conformément à la Directive Européenne 2002/96/EC et au Décret Législatif n. 151 du 25 juillet 2005.

À la fin de sa vie utile, le produit ne doit pas être éliminé avec les déchets urbains. Il peut être remis aux centres de collecte différenciée prévus par les administrations municipales ou aux revendeurs qui offrent ce service. L'élimination séparée d'un appareil électroménager permet d'éviter de possibles répercussions négatives sur l'environnement et sur la santé dues à une élimination inadéquate et permet de récupérer les matériaux dont il est composé afin d'obtenir une économie d'énergie et de ressources importante. Pour souligner l'obligation d'éliminer séparément les appareils électrodomestiques, le produit porte l'indication de poubelle mobile barrée. L'élimination abusive du produit par l'utilisateur entraîne l'application des sanctions administratives prévues par les normes en vigueur.

# Si quelque chose ne fonctionne pas...

Problème	Causes possibles	Solution
Le café expresso ne sort plus	Plus d'eau dans le réservoir	Remplir le réservoir à eau
	Les orifices de sortie café du porte-filtre sont bouchés	Nettoyer les orifices des becs du porte-filtre
	La douche de la chaudière expresso est bouchée	Effectuer le nettoyage comme indiqué au paragraphe "Cleaning" (nettoyage)
Le café expresso goutte sur les bords du porte-filtre et non des orifices	Le porte-filtre n'est pas bien inséré ou est sale	Fixer correctement le porte-filtre et le tourner à fond avec force
	Le joint de la chaudière expresso a perdu de son élasticité ou est sale	Faire remplacer le joint de la chaudière expresso par un Centre d'Assistance
	Les orifices des becs du porte-filtre sont bouchés	Nettoyer les orifices des becs du porte-filtre
Pompe très bruyante	Le réservoir d'eau est vide	Remplir le réservoir
	Le réservoir est mal inséré et le clapet sur le fond n'est pas ouvert	Enfoncer légèrement le réservoir pour ouvrir le clapet sur le fond
La crème du café est foncée (le café sort lentement du bec)	Le café moulu est trop pressé	Presser moins le café
	La quantité de café moulu est élevée	Diminuer la quantité du café moulu
	La douche de la chaudière expresso est bouchée	Effectuer le nettoyage comme indiqué au paragraphe "Cleaning" (Nettoyage)
	Le filtre est bouché	Effectuer le nettoyage comme indiqué au paragraphe "Cleaning" (Nettoyage)
	La mouture du café est trop fine	Utiliser du café moulu pour les machines à café expresso
	Le café moulu est trop fin ou humide	Utiliser uniquement le café moulu pour les machines à café expresso et il ne doit pas être trop humide
	Qualité de café moulu incorrecte	Changer la qualité de poudre du café moulu
Le café a un goût acide	Le rinçage après le détartrage n'a pas été suffisant	Après avoir détartré, rincer l'appareil comme indiqué au paragr. "Descaling and Rinse" (Détartrage et Rinçage)
La mousse du lait ne se forme pas au cours de la préparation du cappuccino	Le lait n'est pas assez froid	Utiliser toujours le lait à la température du réfrigérateur
	La sortie cappuccino est sale	Nettoyer soigneusement les petits orifices de la sortie cappuccino

## Symboles utilisés dans ce mode d'emploi

Les avertissements importants portent les symboles suivants. Il est impératif de suivre ces avertissements.



**Danger !**

Le non-respect peut être ou est la cause de lésions dues à une décharge électrique dangereuse, voire mortelle.



**Attention !**

Le non-respect peut être ou est la cause de lésions ou de dégâts matériels.



**Danger de Brûlures !**

Le non-respect peut être ou est la cause de brûlures même graves.



**Nota Bene :**

Ce symbole met en évidence les conseils et les informations importantes pour l'utilisateur.

## Consignes fondamentales de sécurité



**Danger !**

Étant donné que la machine marche au courant électrique, elle peut produire des décharges électriques.

Respecter les consignes de sécurité suivantes :

- Ne pas toucher l'appareil avec les mains ou les pieds mouillés.
- Ne pas toucher la fiche avec les mains mouillées.
- Assurez-vous que la prise de courant utilisée est toujours parfaitement accessible, pour pouvoir débrancher l'appareil en cas de besoin.
- Si l'on souhaite débrancher l'appareil, saisir directement la prise. Ne tirez jamais le cordon, il pourrait s'abîmer.
- Pour débrancher complètement l'appareil, détacher la fiche de la prise de courant.
- Si l'appareil est en panne, n'essayez pas de le réparer vous-même.  
Éteignez l'appareil, débranchez-le et appelez l'Assistance Technique.
- Afin de prévenir tout risque, si la prise ou le cordon sont abîmés, faites-les remplacer exclusivement par l'Assistance Technique De'Longhi.
- Au cours du nettoyage, ne jamais plonger la machine dans l'eau : il s'agit d'un appareil électrique.  
Avant toute opération de nettoyage des parties extérieures de l'appareil, éteindre la machine, détacher la fiche de la prise de courant et laisser refroidir la machine.



**Attention:**

Conserver le matériel d'emballage (sachet en plastique, polystyrène expansé) hors de la portée des enfants.



**Attention:**

L'appareil ne doit pas être utilisé par des personnes (y compris les enfants) ayant des capacités psychophysiques sensorielles réduites, une expérience ou des connaissances insuffisantes, sans la surveillance vigilante et les instructions d'un responsable de leur sécurité. Surveiller les enfants pour vous assurer qu'ils ne jouent pas avec l'appareil.



**Danger de Brûlures !**

Cet appareil produit de l'eau chaude et quand il est en marche, il peut se former de la vapeur d'eau.

Attention aux éclaboussures d'eau ou à la vapeur chaude.

Quand l'appareil est en marche, ne pas toucher la plaque chauffe-tasses car elle est chaude.

## Utilisation conforme à la destination

Cet appareil est fabriqué pour préparer du café et réchauffer des boissons.

Cet appareil est destiné uniquement à un usage domestique.

Son usage n'est pas prévu dans :

- les cuisines des magasins, bureaux ou autres milieux de travail, pour le personnel
- les agritourismes
- les hôtels, motels ou autres structures d'accueil
- les chambres meublées

Toute autre utilisation doit être considérée impropre et donc dangereuse. Le fabricant ne répond pas d'éventuels dégâts qui découlent d'un usage impropre de l'appareil..

## Mode d'emploi

Lire attentivement ce mode d'emploi avant d'utiliser l'appareil. Le non-respect de ce mode d'emploi peut causer des lésions ou endommager l'appareil. Le fabricant ne répond pas d'éventuels dégâts qui découlent du non-respect de ce mode d'emploi.



**Nota Bene :**

Conserver soigneusement cette notice. Si vous cédez l'appareil à d'autres personnes, remettez-leur aussi ce mode d'emploi



**Nota Bene : à la première utilisation**

Lors de la première utilisation, rincez les conduites internes de l'appareil en le faisant fonctionner comme pour faire un café jusqu'à ce qu'au moins un réservoir d'eau soit vide, puis procédez à la préparation du café.