



TOSHIBA
Leading Innovation >>>

23DL933G

23DL934G

Séries NUMÉRIQUES



MANUEL D'UTILISATION



Table des matières

Précautions de sécurité.....	3	Liste des chaînes, tri de programmes, verrouillage de programmes.....	18
Circulation de l'air.....	3	Voir la bannière d'information.....	19
Dommages de chaleur.....	3	Guide électronique de programme.....	19
Alimentation secteur.....	3	Affichage de la bannière d'informations, guide électronique de programme.....	19
Avertissement.....	3	Sélection de la langue.....	20
À faire.....	3	Paramètres linguistiques.....	20
À ne pas faire.....	3	Réglages numériques – contrôle parental, verrouillage menu, réglage PIN.....	21
Installation et renseignements importants.....	4	Affichage du menu de contrôle parental.....	21
CLAUSE D'EXCLUSION	4	Verrouillage du menu.....	21
Consignés de Sécurité Importantes.....	5	Verrouillage enfants.....	21
Démontage du socle.....	7	Paramétrage du code PIN.....	21
La télécommande.....	8	Configuration des paramètres d'image.....	22
Insertion des piles et portée de la télécommande.....	8	Configuration des paramètres d'image.....	22
Brancher un équipement externe.....	9	Mode image.....	22
Branchement d'un périphérique HDMI® ou DVI à l'entrée HDMI.....	10	Contraste.....	22
Branchement d'un périphérique HDMI.....	10	Luminosité.....	22
Branchement d'un périphérique DVI.....	10	Netteté.....	22
Pour brancher un ordinateur.....	11	Couleur.....	22
Branchement d'une mémoire USB.....	11	Mode Économie d'énergie.....	22
Branchement de la mémoire USB.....	11	Rétroéclairage (en option).....	23
Branchement d'un ordinateur.....	11	Réduction du bruit.....	23
Branchement d'une mémoire USB.....	11	Réinitialiser.....	23
Mode Économie d'énergie.....	12	Changement du format de l'image.....	24
Informations à caractère environnemental.....	12	Configuration des paramètres d'image du PC.....	25
Commande du téléviseur.....	13	Réglages de l'image du PC (*).....	25
Mise en marche.....	13	Position du PC.....	25
Utilisation de la télécommande.....	13	Position automatique.....	25
Utilisation des boutons de commande et des raccords sur le téléviseur.....	13	H Position (Position H).....	25
Première Installation.....	14	V Position (Position V).....	25
Réglage automatique.....	15	Fréquence pilote.....	25
Réglage automatique.....	15	Phase.....	25
Recherche manuelle, Réglage fin analogique.....	16	Configuration des paramètres sonores.....	26
Recherche manuelle de l'antenne numérique.....	16	Configuration des paramètres sonores.....	26
Recherche manuelle du câble numérique.....	16	Fonctionnement des éléments du menu	
Recherche manuelle analogique.....	16	Réglages sonores.....	26
Réglage fin (analogique).....	16	Volume.....	26
Transmission stereo et bilingues.....	17	Égaliseur (haut-parleur uniquement).....	26
Affichage des sous-titres.....	17	Balance (haut-parleur uniquement).....	26
Affichage du menu principal.....	17	Casque.....	26
Contrôle du volume et mise en sourdine.....	17	Mode Son.....	26
Sélection de l'emplacement des chaînes.....	17	AVL.....	27
Notifications de veille.....	17	Basse dynamique.....	27
Fonctionnement général.....	17	Sortie Digitale.....	27
Voir la liste des chaînes.....	18	Fonctionnement du menu réglage, accès conditionnel.....	28
Déplacer une chaîne.....	18	Configuration des paramètres de votre téléviseur.....	28
Supprimer une chaîne.....	18	Affichage du menu Réglage.....	28
Renommer une chaîne.....	18	Accès conditionnel.....	28
Verrouiller une chaîne.....	18	Langue.....	28
		Parental.....	28
		Minuterias.....	28

Réglage date / heure	28
Sources.....	28
Autres réglages.....	28
Utilisation du module d'accès conditionnel	28
Réglage de minuterie, réglage Date/Heure	29
Minuteries	29
Réglage de la minuterie sommeil	29
Réglages des minuteries de programmes	29
Configurer le réglage Date/Heure.....	29
Paramètres source, autres contrôles.....	30
Configuration des paramètres source.....	30
Sélection d'entrée	30
Configuration des autres réglages -	
Généralités	30
Fonctionnement.....	30
Temporisation du menu	30
Balayage des chaînes cryptées:	30
Fond bleu.....	31
Mise à jour du logiciel	31
Version de l'application:	31
Malentendant	31
Description Audio.....	31
Mise hors tension automatique du téléviseur ...	31
Type de diffusion.....	31
Recherche en mode de veille (*)	32
E-Pop.....	32
Langue télétexte	32
Mise en marche manuel	33
Mise en marche automatique	33
Lecture de fichiers MP3.....	33
Navigateur media USB	33
Affichage des fichiers JPEG	34
Fonction diaporama.....	34
Lecture Vidéo.....	34
Réglages du navigateur média	35
Fermer le Lecteur Média.....	35
Services de télétexte analogique.....	36
Services de télétexte analogique.....	36
Utilisation du bouton Télétexte - TEXTE.....	36
Accéder aux sous-pages	36
Révéler un texte caché.....	36
Retenir une page	36
Pour afficher une page initiale:	36
Annexe A : Modes d'affichage typiques d'une entrée de PC.....	37
Annexe B : Compatibilité des signaux AV et HDMI (types de signal d'entrée).....	38
Annexe C: Formats de fichier pris en charge pour le mode USB	39
Annexe D : Mot de passe	39
Spécifications et accessoires	40
Informations sur la licence	41
Questions et Réponses	42



Précautions de sécurité

Cet appareil a été conçu et fabriqué conformément aux normes de sécurité internationales ; cependant, comme tout appareil électrique, il nécessite la prise de certaines précautions pour pouvoir vous offrir une performance optimale en toute sécurité. Pour votre propre sécurité, veuillez lire les consignes données ci-dessous. Elles sont de nature générale, destinées à vous aider pour tous vos produits de consommation électronique, et certaines consignes ne sont peut-être pas valables pour la marchandise que vous venez d'acheter.

Français

Circulation de l'air

Laissez un espace de plus de 10 cm autour du téléviseur pour permettre une ventilation adéquate. Ceci empêchera une surchauffe et des éventuels dommages sur votre téléviseur. Les endroits très poussiéreux doivent être évités.

Dommages de chaleur

Des dommages peuvent être provoqués si vous laissez le téléviseur à la lumière directe du soleil ou près d'un radiateur. Évitez les endroits sujets à des températures extrêmement hautes ou humides, ou les endroits où les températures sont susceptibles de tomber au-dessous de 5°C. (41°F).

Alimentation secteur

Ce téléviseur ne doit être raccordé qu'à une prise de 220-240 V AC 50 Hz. S'assurer que le téléviseur n'est pas placé sur le câble d'alimentation. Cette prise NE DOIT pas être retirée de l'équipement parce qu'elle contient un filtre d'interférence radio spécial. Si vous le retirez, sa performance sera affectée. Il doit uniquement être emplacé par un type de catégorie correct et approuvé. SI VOUS AVEZ DES DOUTES, CONTACTEZ UN ÉLECTRICIEN SPÉCIALISÉ.

Avertissement

Pour éviter d'éventuels incendies, éloignez en permanence les bougies et d'autres objets de nature similaire de cet appareil.



À faire

VEUILLEZ lire la notice d'utilisation avant d'utiliser l'équipement.

VEUILLEZ vous assurer que tous les branchements électriques (prise d'alimentation, cordons prolongateurs et interconnexions entre différentes unités d'équipement) ont été réalisés correctement, conformément aux instructions du fabricant. Éteignez et retirez la prise d'alimentation avant d'effectuer ou de modifier les branchements.

VEUILLEZ consulter votre fournisseur si vous avez des doutes sur l'installation, le fonctionnement ou la sécurité de votre équipement.

VEUILLEZ faire attention avec les panneaux vitrés ou les portes sur l'équipement.

À ne pas faire

N'enlevez ABSOLUMENT JAMAIS les pièces fixes de votre appareil sous peine de vous exposer à des tensions dangereuses.

NE PAS obstruer les aérations de votre appareil avec des journaux, des nappes, des rideaux etc. La surchauffe résultante peut endommager l'appareil et raccourcir sa durée de vie.

NE PAS exposer les équipements électriques à des gouttes, des éclaboussures ou à des objets remplis d'eau tels que des vases placés sur l'équipement.

NE PAS placer d'objets chauds ou de sources de flammes directes telles que des bougies ou des veilleuses sur ou près de l'équipement. Des températures élevées peuvent faire fondre les matières plastiques et occasionner des incendies.

NE PAS utiliser de supports provisoires et NE JAMAIS fixer les pieds avec des vis en bois. Pour assurer une sécurité complète, toujours utiliser un support ou des pieds approuvés par le fabricant conformément aux instructions.

NE PAS laisser l'équipement allumé sans surveillance, à moins qu'il soit spécifiquement établi qu'il a été conçu pour une utilisation non surveillée ou qu'il y ait un état de veille. Éteignez le téléviseur en débranchant la fiche, et veillez à ce que les autres membres de la famille sachent le faire également. Des arrangements spéciaux peuvent être à prévoir pour les personnes infirmes ou invalides.

NE PAS continuer à utiliser l'équipement si vous avez un doute sur son bon fonctionnement ou s'il a été, d'une manière ou d'une autre, endommagé ; éteignez-le, débranchez la fiche d'alimentation et contactez votre revendeur.

ATTENTION - Une pression excessive du son provenant des écouteurs et haut-parleurs peut entraîner une perte de l'ouïe.

AVANT TOUTE CHOSE – NE JAMAIS laisser quiconque, les enfants en particulier, pousser ou porter des coups sur l'écran, insérer des objets dans les trous, les fentes ou les autres ouvertures du boîtier.

NE JAMAIS prendre de risques avec les équipements électriques – il vaut mieux être prévoyant.

LA FICHE D'ALIMENTATION EST UTILISÉE COMME APPAREIL DE SECTIONNEMENT, ET DOIT PAR CONSÉQUENT RESTER FACILE D'ACCÈS.

Remarque: Des jeux vidéo interactifs qui requièrent l'utilisation de manettes de type "revolver" pour tirer sur des cibles sur l'écran peuvent ne pas fonctionner avec ce téléviseur.

Installation et renseignements importants

Emplacement

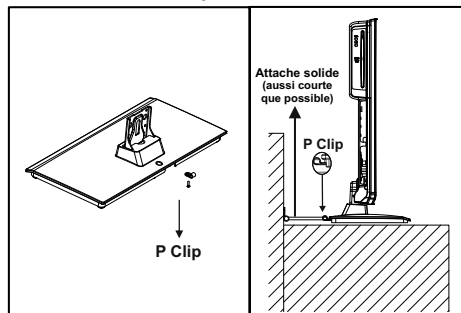

* les boutons et les types de support sont fonction du modèle.

Placez le téléviseur à l'abri du soleil et des sources lumineuses puissantes. Un éclairage doux et indirect est recommandé pour une visualisation confortable. Utilisez des rideaux ou des stores pour empêcher que les rayons de soleil atteignent l'écran.

Placez le téléviseur sur une surface plane et stable qui peut supporter le poids du téléviseur. Pour assurer la stabilité du téléviseur et l'empêcher de tomber, fixez-le à un mur à l'aide d'une attache solide.

Monter l'attache en P sous le support comme le montre l'illustration ci-dessus.

Les écrans LCD sont fabriqués en utilisant une technologie de précision de pointe ; cependant il peut manquer des éléments de l'image sur l'écran ou il peut y avoir des points lumineux. Ce n'est pas un défaut.

Assurez-vous que le téléviseur est placé dans un endroit où il ne peut pas être poussé ou atteint par des objets,

car la pression peut endommager l'écran. Veuillez également à ce que de petits objets n'entre pas dans des fentes ou les ouvertures selon le cas.



Évitez d'utiliser les produits chimiques comme les purificateurs d'air, les agents de nettoyage, etc.) ou à proximité du piédestal du téléviseur. Selon des études, les matières plastiques peuvent faiblir et lâcher avec le temps sous les effets conjoints des agents chimiques et de l'usure mécanique (à l'exemple du poids du téléviseur par exemple). Le non respect de ces consignes pourrait amener le téléviseur ou son piédestal à subir des dégâts graves et/ou permanents.

Nettoyez l'écran et son compartiment...

Débranchez le téléviseur, et nettoyez l'écran et le casier avec un chiffon doux et sec. Nous vous recommandons de ne pas utiliser de produits à polir ou de solvants sur l'écran ou le boîtier puisque cela pourrait causer des dommages.

Nota bene

La fonction de réception numérique de ce téléviseur ne fonctionne que dans les pays énumérés dans la section "Pays" pendant la première installation. Selon le pays / la région, certaines fonctions de ce téléviseur peuvent ne pas être disponibles. La réception de services futures ou supplémentaires ou modifiés par ce téléviseur n'est pas garantie.

Si les images stationnaires générées par la diffusion en 4:3 du télétexte, les logos d'identification des chaînes, les affichages d'ordinateur, les jeux vidéo, les menus sur écran etc. sont laissés sur l'écran pour une certaine durée de temps, elles peuvent devenir apparentes. Il est préférable de réduire à la fois les réglages de luminosité et de contraste.

Une utilisation continue et très longue de l'image en 4:3 sur un écran 16:9 peut entraîner une certaine rétention de l'image aux contours du 4:3. Ceci n'est pas un défaut du téléviseur LCD et n'est pas couvert par la garantie du fabricant. Une utilisation régulière d'autres modes de taille de prévenir la rétention permanente.

CLAUSE D'EXCLUSION

Toshiba n'est en aucun cas responsable des pertes et/ou dommages du produit causés par:

- i) les incendies;
- ii) les tremblements de terre;
- iii) les dommages accidentels;
- iv) de tout usage abusif intentionnel du produit;
- v) de toute utilisation du produit dans de mauvaises conditions;
- vi) des pertes et/ou dommages du produit occasionnés en possession d'une tierce partie;
- vii) des dommages ou pertes causés par le défaut et/ou la négligence du propriétaire à suivre les instructions données dans la notice d'utilisation;
- viii) des pertes ou dommages causés directement par la mauvaise utilisation ou le dysfonctionnement du produit lorsqu'il est utilisé simultanément à un équipement associé;

De plus, en aucun cas Toshiba n'est responsable des pertes et/ou dommages indirects, incluant, mais non limités, les cas suivants, la perte de profit, l'interruption d'activité, la perte de données enregistrées occasionnés lors du fonctionnement normal ou d'une mauvaise utilisation du produit.



Consignés de Sécurité Importantes

L'UTILISATION DES COMMANDES, BRANCHEMENTS ou l'OPÉRATION DES PROCES AUTRES QUE CELLES INDIQUEES PEUT CAUSER L'EXPOSITION RADIOACTIVE HASARDEUSE.

ÉVITEZ D'OUVRIER LES COFFRETS ET DE PROCÉDER PAR VOUS MÊME AUX RÉPARATIONS. VEUILLEZ CONFIER L'ENTRETIEN À UN PERSONNEL QUALIFIÉ.

Français

Avertissement sur l'utilisation du casque

Ecouter de la musique à un volume élevé peut endommager votre ouïe de manière irréversible. Ne réglez pas le volume à un niveau élevé lorsque vous utilisez le casque, surtout si vous l'utilisez pendant de longues périodes.

Renseignements sur la fonction DVB-T

- Toute fonction se rapportant au téléviseur numérique (ayant le logo DVB) n'est disponible que dans le pays ou la région dans lequel/laquelle le signal en question est émis. Vérifiez auprès du vendeur si il est possible de recevoir un signal DVB-T dans votre région.
- Même si le téléviseur est conforme aux spécifications DVB-T, la compatibilité aux transmissions DVB-T numériques futures n'est pas garantie.
- Certaines fonctions du téléviseur numérique peuvent ne pas être disponibles dans certains pays.
- Le système DVB-T qui se trouve dans cet appareil est le FTA (accès libre).
- DVB est une marque déposée du projet DVB. Ce logo indique que le produit est conforme aux exigences de la radiodiffusion numérique européenne.

Effets néfastes potentiels sur l'écran LCD

Si une image fixe (immobile) reste sur l'écran LCD pendant une longue durée, l'image peut demeurer en permanence sur le panneau de LCD TV et provoquer des images fantômes subtils mais permanentes. Ce type de dommage N'EST PAS COUVERT PAR LA GARANTIE. Ne laissez jamais le téléviseur allumé pendant longtemps lorsqu'il affiche les formats ou images suivants ou:

- Les images fixes, telles que le cours de la Bourse, des écrans de jeux vidéo, les logos des chaînes de télévision et les sites Web.
- les formats spéciaux qui ne couvrent pas la totalité de l'écran Par exemple, l'affichage d'un média du style boîte aux lettres (16:9) sur un écran normal (4:3) (barres noires en haut et en bas de l'écran), ou l'affichage du format normal (4:3) sur un grand écran (16:9) (barres noires sur les côtés gauche et droit de l'écran).

INFORMATIONS IMPORTANTES

Installation du téléviseur

Si un téléviseur n'est pas placé sur un support suffisamment stable, il peut constituer un danger en cas de chute. Vous pouvez éviter de nombreuses blessures, notamment aux enfants, en prenant des précautions simples tels que:

- N'utiliser que des meubles qui peuvent supporter le téléviseur sans danger.
- S'assurer que le téléviseur ne déborde pas le meuble sur lequel il est placé.
- Ne pas placer le téléviseur sur un meuble haut (par exemple, armoires ou étagères) sans fixer le mobilier et la télévision sur un support approprié.
- Ne pas mettre de tissus ou autre matériau entre le téléviseur et le meuble sur lequel il est placé.
- Sensibiliser les enfants sur les dangers qu'ils courent s'ils grimpent sur le meuble pour atteindre le téléviseur ou de ses commandes.

Placez le téléviseur sur une surface plane et stable qui peut supporter le poids du téléviseur. Pour assurer la stabilité du téléviseur et l'empêcher de tomber, fixez-le à un mur à l'aide d'une attache solide à l'arrière du support du plateau de la table.

Cet appareil a été fabriqué dans le respect des normes de sécurité actuelles. L'observation des conseils de sécurité suivants protégera les utilisateurs contre une utilisation hasardeuse et les dangers liés à une telle utilisation.

- Bien que cet appareil ait été fabriqué avec soin et rigoureusement contrôlé avant de quitter l'usine comme c'est le cas pour tous les appareils électriques, il est possible que des problèmes surviennent. Si vous remarquez de la fumée, une accumulation excessive de chaleur ou tout autre phénomène inattendu, débranchez la fiche de la prise de courant immédiatement.
- Assurez-vous que l'appareil est suffisamment ventilé! Ne le placez jamais à proximité ou en dessous de rideaux!

Consignés de Sécurité Importantes (suite)

• Cet appareil ne doit être connecté qu'à une alimentation CA de 220-240V 50Hz. Ne tentez pas de le connecter à tout autre source d'alimentation.

• La prise doit être près de l'appareil et facilement accessible.

• N'ouvrez pas ouvrir cet appareil. Toute tentative de réparation de l'appareil par toute personne non-experte peut s'avérer dangereux et constituer un risque d'incendie. Toutes réparation doit être effectuée par le personnel qualifié.

• Tenir à l'écart des rongeurs. Les rongeurs (et aussi les cafards) aiment ronger les fils électriques Elles peuvent provoquer un court-circuit (risque d'incendie!) Et recevoir une décharge électrique mortelle.

• Tenez toujours la prise lorsque vous débranchez l'appareil du secteur. Ne tirez pas le cordon. Le cordon peut devenir surcharge et provoquer un court-circuit.

• Utilisez un chiffon doux et sec pour nettoyer l'appareil.

• Disposez l'appareil de sorte que personne ne puisse trébucher sur le cordon.

• Il est recommandé d'installer cet appareil sur un support immobile afin d'éviter tout risque de chute.

• Sachez que les tout-petits peuvent tirer l'appareil par le cordon et le renverser s'il est posé sur une table ou une armoire. Les enfants peuvent ainsi se blesser.

N'utilisez pas l'appareil à proximité d'une source de chaleur L'enveloppe extérieure et le cordon pourraient être endommagés par l'intensité de la chaleur.

• L'écran est en verre et peut se briser en cas de dommage. Ramassez les fragments de verre avec soin.

• Si vous avez l'intention de monter l'appareil sur le mur, contactez le magasin où vous l'avez acheté pour obtenir des conseils, et laisser les professionnels faire le montage. Un mauvais montage peut causer des dommages et / ou des blessures.

• Pendant le montage mural de l'appareil, laissez au moins 10 cm entre l'arrière de l'appareil et le mur. Un espacement de moins de 10 cm entre le téléviseur et le mur empêcherait la ventilation des éléments intérieurs et provoquerait une surchauffe du téléviseur, ce qui risque de l'endommager.

• Prise de mesures pour prévenir les chutes

- Si ces mesures ne sont pas prises, l'appareil peut tomber et causer des dommages et / ou des blessures.

- Contactez le magasin où vous avez acheté l'appareil pour obtenir des détails complets sur les mesures.

• en cas d'utilisation d'un support de téléviseur,

- Assurez-vous que l'appareil est entièrement posé sur le support et au centre.

- Ne laissez pas les battants du support ouvertes Vous pourriez être blessé à la suite d'une chute ou d'un éclat du téléviseur, ou vos doigts peuvent être pris ou coincés entre les battants des portes. Prenez des précautions supplémentaires si vous avez des enfants.

• Évitez de placer l'appareil sur une surface qui peut être soumise à des vibrations ou à des chocs.

• Pour protéger l'appareil pendant un orage, débranchez le cordon d'alimentation et l'antenne.

Attention: Ne touchez pas la fiche de branchement de l'antenne.

• Lorsque vous quittez votre domicile pour une longue durée, débranchez le cordon d'alimentation pour par mesure de sécurité.

• Le téléviseur chauffe lorsqu'il est en marche. Ne couvrez pas le téléviseur lorsqu'il est en marche afin d'éviter tout risque de surchauffe.

Les trous de ventilation ne doit pas être bloquée. Ne placez pas le poste à proximité d'un radiateur. Ne le placez pas en contact direct avec la lumière du soleil.

• Si vous devez poser le poste sur une étagère, laissez un espace vide d'au moins 10 cm tout autour.

• L'appareil doit être protégé contre les gouttes et les éclaboussures; aucun objet contenant du liquide, par exemple un vase, ne doit être posé dessus.

• Le déversement de liquides dans le téléviseur peut provoquer d'importants dommages. En cas de déversement de liquide dans le téléviseur, mettez le hors tension et débranchez l'alimentation secteur, puis consulter un technicien qualifié avant de tenter de l'utiliser à nouveau.

• L'humidité survient par exemple lorsque vous versez une boisson froide dans un verre par une journée chaude et que des gouttes d'eau se forment à l'extérieur du verre. • De la même façon, l'humidité peut se condenser sur le capteur optique interne de cet appareil, qui est l'un de ses composants essentiels.

• La condensation survient dans les situations suivantes:

- Lorsque vous déplacez l'appareil d'un endroit froid à un endroit chaud.

- Lorsque vous utilisez l'appareil dans une pièce dans laquelle on vient de mettre le chauffage en marche.

- Lorsque vous utilisez l'appareil dans un endroit où l'air froid d'un climatiseur atteint directement l'appareil.

- Lorsque vous utilisez l'appareil dans un endroit humide.

• N'utilisez jamais l'appareil lorsqu'il y a risque de condensation.

• L'utilisation de l'appareil lorsqu'il existe un risque de condensation peut endommager ses pièces internes et ses disques Branchez le cordon d'alimentation de l'appareil à la prise murale, allumez l'appareil, retirez le disque, et laissez-le pendant deux ou trois heures. Après deux ou trois heures, l'appareil aura chauffé et l'humidité se sera évaporée. Laisser le téléviseur branché à la prise murale aide à prévenir la condensation à l'intérieur de l'appareil.

• Ne placez jamais des objets chauds ou des flammes nues, comme une bougie allumée ou une veilleuse sur ou à proximité du téléviseur. Des températures élevées peuvent faire fondre les matières plastiques et occasionner des incendies.



Démontage du socle

En cas d'utilisation d'un support mural

Veuillez utiliser un support mural approprié pour la taille et le poids du téléviseur LCD.

- Il faut au moins deux personnes pour effectuer le montage.
- Pour installer un support mural obtenu auprès d'un autre fabricant.

- (1) Débranchez et retirez les câbles et / ou autres connecteurs de composants à l'arrière du téléviseur.
- (2) Placer avec soin la face de l'appareil sur une surface plane et matelassée, comme une courteline ou une couverture.
- (3) Suivez les instructions fournies avec le support mural. Avant de commencer, assurez-vous que les supports appropriés sont fixés au mur et à l'arrière du téléviseur comme décrit dans les instructions fournies avec le support mural.
- (4) Utilisez toujours les vis fournies ou recommandées par le fabricant du support mural.

Français

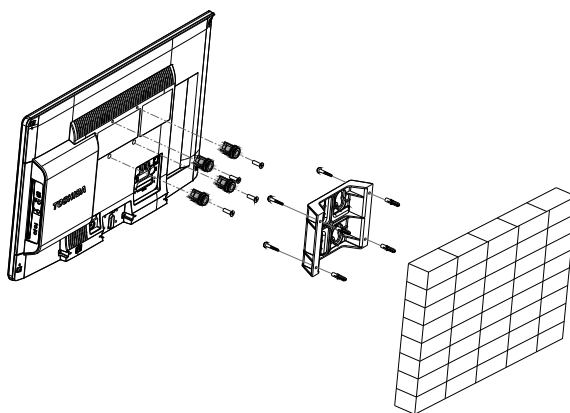

Remarque :

- Le support ci-dessus est présenté à titre de référence uniquement. Le support et les fixations ne sont pas fournis avec le téléviseur.
- Évitez de monter le support sur un mur en brique.

Démontage du socle

- (1) Placer avec soin la face du téléviseur sur une surface plane et matelassée, en veillant à ce que le support pende sur le côté.
- (2) Enlever les vis.
- (3) Une fois que vous avez retiré les vis, maintenez le socle en place, enlever le socle du téléviseur et le moulage plastique en l'éloignant du téléviseur.

REMARQUE : Toutes les précautions doivent toujours être prises pendant le démontage du socle afin d'éviter d'endommager le panneau LCD.

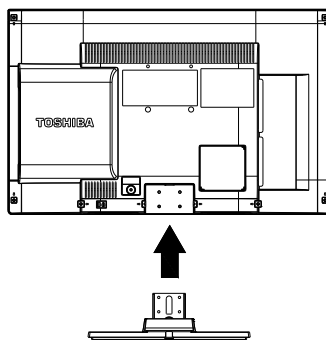

Pour les modèles 23DL933 et 23DL934

Français - 7 -



La télécommande

Vue d'ensemble générale de votre télécommande.

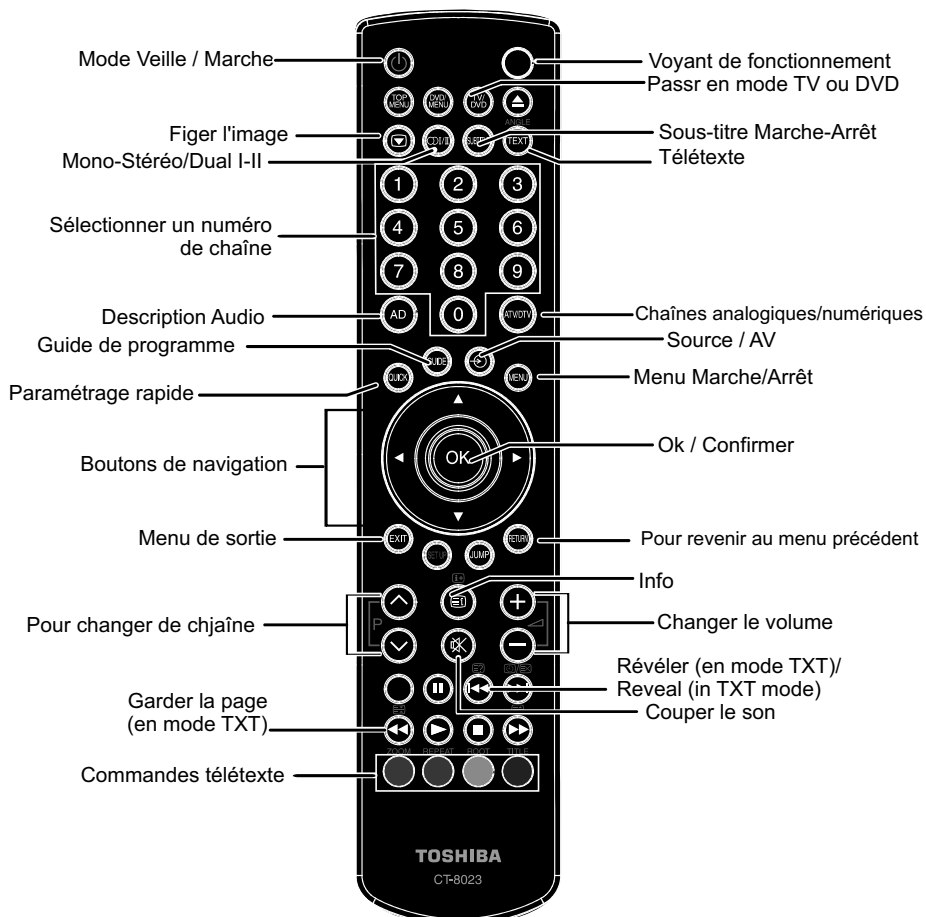

Remarque: Les touches non indiquées dans l'illustration de la télécommande ne sont pas fonctionnelles en mode TV.

Insertion des piles et portée de la télécommande



Retirez le couvercle pour ouvrir le logement de piles et veillez à placer les piles dans le bon sens. Les piles adéquates sont AAA, IEC R03 1,5V.

N'associez pas une pile usagée et une pile neuve et ne mélangez pas les types. Retirez immédiatement les piles usées pour éviter les fuites d'acide dans le compartiment des piles. Veuillez les jeter dans un lieu de collecte prévu à cet effet.

Avvertissement: Les piles ne doivent pas être exposées à une chaleur excessive telle que celle du soleil, du feu ou autre.

Les performances de la télécommande se détérioreront au-delà d'une distance de 5 mètres ou à l'extérieur d'un angle de 30 degrés à partir du récepteur infra rouge. Si la portée de réception diminue, il se peut que les piles aient besoin d'être remplacées.

Brancher un équipement externe

Avant de brancher un périphérique externe, débranchez la fiche de la prise murale.

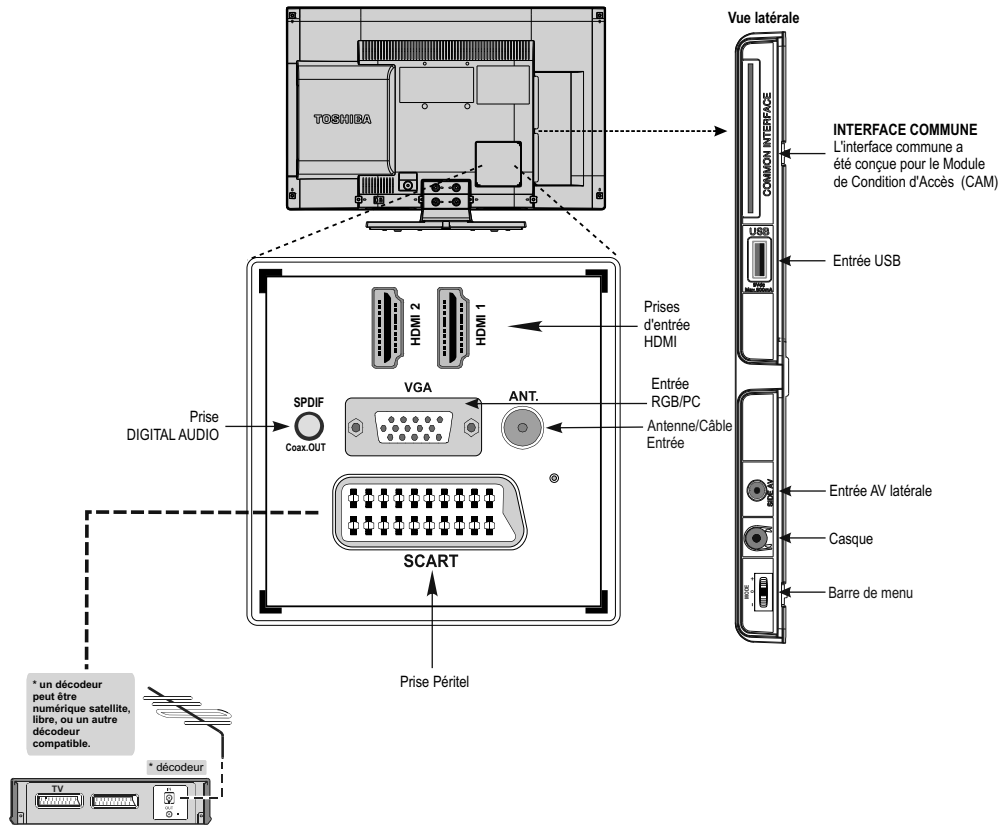

Câble de l'antenne:.....
 Branchez l'antenne sur la prise pour antenne au dos du téléviseur.

Fiche péritel:.....
 Si vous utilisez un décodeur * ou un enregistreur média, il est essentiel que le câble péritel soit connecté au téléviseur.

Avant d'exécuter la première installation, les périphériques connectés doivent être mis en mode veille.

La prise DIGITAL AUDIO permet le branchement d'un système de son multicanaux.

Le HDMI® (High-Definition Multimedia Interface)(Interface multimédia haute définition) est prévu pour une utilisation avec un décodeur DVD ou tout autre périphérique ayant une sortie numérique audio et vidéo. Il est conçu pour des performances optimales avec des signaux vidéo haute définition 1080i et 1080p, mais accepte et affiche également les signaux VGA, 480i, 480p, 576i, 576p et 720p. Les signaux au format PC seront également affichés.

REMARQUE: Bien que ce téléviseur puisse être branché à un dispositif HDMI, il est possible que certains appareils ne fonctionnent pas correctement.

Vous pouvez utiliser un câble YPbPr à VGA (non fourni) pour activer le signal YPbPr via l'entrée du VGA.

AVERTISSEMENT: Vous ne saurez utiliser le VGA et le YPbPr de manière interchangeable.

Vous pouvez brancher une grande variété d'appareils externes au téléviseur, et vous devez par conséquent consulter les renseignements relatifs dans les notices d'utilisation de ces appareils.

Si la télévision bascule automatiquement vers l'appareil externe, vous pouvez retourner au mode télévision normal en appuyant sur la touche correspondant à la chaîne de votre choix. Pour revenir au périphérique externe, appuyez sur le bouton pour commuter entre les sources.

Quelles que soient les propriétés de la source, la sortie audio de la prise DIGITAL AUDIO ne peut être copiée.

Branchement d'un périphérique HDMI® ou DVI à l'entrée HDMI

Les entrées HDMI de votre téléviseur reçoivent des fichiers audio numériques et vidéos numériques non compressés depuis une source HDMI ou une vidéo numérique non compressée à partir d'un DVI (Interface visuelle numérique).

Ces entrées sont conçues pour accepter des émissions HDCP (protection des contenus numériques à haute définition) sous forme numérique d'un appareil électronique grand public compatible EIA/CEA-861-D [1] (comme un décodeur ou un lecteur DVD munie d'une sortie HDMI ou DVI).

REMARQUE:

- Certains dispositifs HDMI antérieurs peuvent ne pas fonctionner correctement avec votre nouveau téléviseur HDMI.
- Format audio pris en charge: PCM linéaire, fréquence d'échantillonnage 32/44.1/48kHz.

Branchement d'un périphérique HDMI

Brancher un périphérique HDMI (connecteur de type A) à la prise HDMI. Pour assurer un bon fonctionnement, il est recommandé d'utiliser un câble HDMI avec le logo HDMI (HDMI®).

- Si votre connexion HDMI est capable de prendre en charge des signaux de 1080p et/ou que votre téléviseur est capable de fréquences de rafraîchissement supérieures à 50Hz, vous avez besoin d'un câble de catégorie 2. Un câble HDMI/DVI conventionnel pourrait ne pas fonctionner correctement avec ce mode.
- le câble HDMI transfère les signaux vidéo et audio. Il n'est pas nécessaire d'avoir des câbles audio analogiques (voir illustration).
- Pour visionner la vidéo d'un dispositif HDMI, appuyez sur  la touche pour sélectionner HDMI1 ou HDMI2.

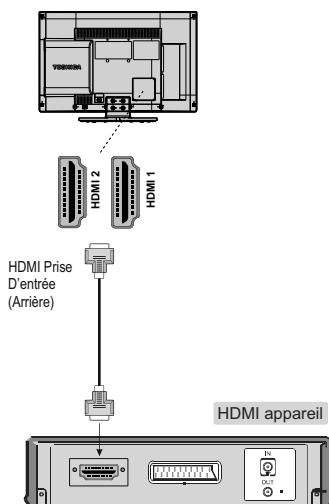

Branchement d'un périphérique DVI

Brancher un câble adaptateur HDMI-DVI (connecteur HDMI de type A) à la prise d'entrée HDMI et les câbles audio à la prise AV latérale, en utilisant des têtes rouges et blanches du câble pour prise AV latérale fourni (voir illustration).

- La longueur du câble de l'adaptateur HDMI-DVI recommandé est de 2 m.
- Le câble de l'adaptateur HDMI-DVI transfère uniquement le signal vidéo. Des câbles audio analogiques séparés sont nécessaires.

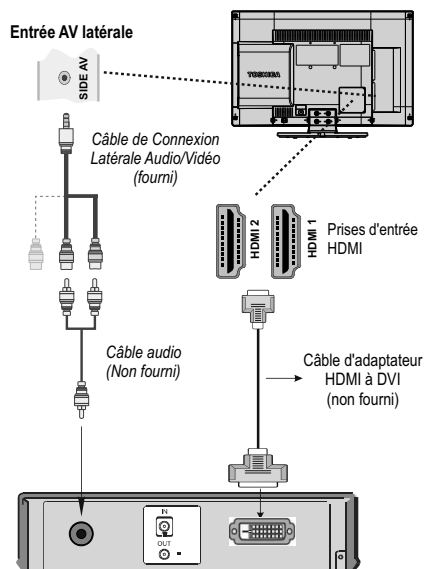

REMARQUE:

Afin de s'assurer que l'appareil HDMI ou DVI est bien réinitialisé, il est recommandé de suivre les procédures ci-après:

- Lorsque vous mettez vos composants électroniques en marche, allumer le téléviseur d'abord, puis les dispositifs HDMI ou DVI ensuite.
- Lorsque vous voulez arrêter vos composants électroniques, commencez par arrêter les dispositifs HDMI ou DVI, ensuite arrêtez le téléviseur.

Branchement d'un ordinateur

Pour brancher un ordinateur

Avec une connexion RGB / PC ou HDMI, vous pouvez visionner l'écran de votre ordinateur sur le téléviseur et entendre le son par les haut-parleurs du téléviseur.

Lorsque vous voulez brancher un PC à l'entrée VGA du téléviseur, utilisez un câble d'ordinateur analogique RVB (15-broches) et utilisez la prise AV latérale avec un câble PC audio (non fourni) pour une connexion audio, en utilisant les têtes rouges et blanches du câble pour prise AV latérale fourni (voir illustration).

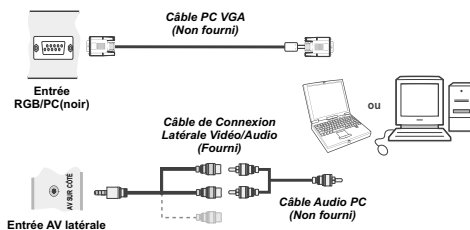

Pour utiliser un PC, régler la résolution de sortie sur le PC avant de le connecter au téléviseur. Pour afficher une image optimale, utilisez la fonction de réglage du PC.

REMARQUE:

- Certains modèles de PC ne peuvent pas être connectés à ce téléviseur. On n'a pas besoin d'un adaptateur pour les ordinateurs compatibles avec un mini D-Sub 15 broches terminal.
- Selon le titre du DVD et les spécifications de l'ordinateur sur lequel vous jouez le DVD-Vidéo, certaines scènes peuvent être sautées ou vous pouvez ne pas être en mesure d'activer la touche pause pendant les scènes multi-angles.

Branchement d'une mémoire USB

Branchement d'une mémoire USB

- Vous pouvez brancher une mémoire USB à votre téléviseur à l'aide de l'entrée USB du téléviseur. Cette fonctionnalité vous donne la possibilité d'afficher/de lire les fichiers musicaux, photographiques ou vidéos enregistrés sur une mémoire USB.
- Il est possible que certains types de périphériques USB (à l'exemple des lecteurs MP3) soient incompatibles avec ce téléviseur.
- Vous pouvez sauvegarder vos fichiers avant d'effectuer tout branchement au téléviseur afin d'éviter de probables pertes de données. Veuillez remarquer que la responsabilité du fabricant ne saurait être engagée en cas de dommage de fichier ou de perte de données.
- Ne jamais enlever le module USB durant la lecture d'un fichier.

ATTENTION : Il est très dangereux de brancher et de débrancher les périphériques USB avec une certaine rapidité. Évitez surtout de brancher et de débrancher le lecteur avec une certaine rapidité. Ceci peut physiquement endommager le lecteur USB et surtout le périphérique USB lui-même.

Branchement de la mémoire USB

- Branchez votre mémoire USB à l'entrée USB du téléviseur.

VUE LATÉRALE

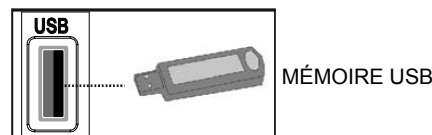

REMARQUE : La prise USB présente une fonctionnalité limitée. En conséquence, Toshiba ne saurait être responsable des dommages qu'il occasionne aux autres équipements connectés.

Mode Économie d'énergie

Informations à caractère environnemental

Ce téléviseur a été fabriqué dans l'intention de consommer moins d'énergie afin de protéger l'environnement.

Grâce à l'option d'économie d'énergie offerte par le présent téléviseur, vous avez la possibilité non seulement de préserver l'environnement, mais aussi et surtout de réaliser des économies sur votre facture de consommation électrique. Pour réduire effectivement votre consommation électrique, vous devez suivre les étapes ci-après :

Vous pouvez utiliser le réglage Mode économie d'énergie qui se trouve à la **page 22**. Si vous définissez le Mode économie d'énergie sur Activé, le téléviseur basculera en mode Économie d'énergie et le niveau de luminosité de l'appareil sera réduit au niveau le plus bas possible. Veuillez toutefois remarquer que certains paramètres d'image ne seront pas disponibles pour modification lorsque le téléviseur est en mode Économie d'énergie.

Mode Économie d'énergie

< Arrêt >

Veuillez mettre le téléviseur hors tension et l'e débrancher du secteur lorsque vous ne vous en servez pas. Cette bonne pratique vous permet aussi d'économiser de l'énergie.

Débranchez l'appareil du secteur si vous ne comptez pas vous en servir pendant un certain temps.

- Il est à remarquer que chaque année, l'utilisation du téléviseur en mode Économie d'énergie est énergétiquement plus efficace que son débranchement du secteur ou son maintien en mode de veille. Par conséquent, il est vivement recommandé d'activer l'option Economie d'énergie en vue de réduire votre consommation annuelle d'électricité. De même, il est conseillé de débrancher le téléviseur du secteur pour économiser davantage l'énergie lorsque vous n'utilisez pas l'appareil.

- Veuillez nous aider à préserver l'environnement en suivant ces étapes.

- Ce téléviseur est conçu pour consommer moins d'énergie.

- Les substances dangereuses et les contenus nocifs pour la santé ont été éliminés dans sa conception.

- Ce produit est conçu pour durer plus longtemps et il peut être recyclé à la fin de sa durée de vie.

- Lorsque le téléviseur atteint la fin de sa durée utile, il doit être éliminé conformément au processus de recyclage approprié, exposé à la **page 41**.

Informations relatives aux travaux de réparation

Veuillez confier toute la maintenance à un technicien qualifié. Seuls les techniciens qualifiés sont autorisés à réparer le téléviseur. Veuillez pour cela rentrer en contact avec le revendeur chez qui vous avez acheté le présent appareil pour de plus amples informations



Commande du téléviseur

Vous pouvez brancher une grande variété d'appareils externes sur les prises situées sur le côté et à l'arrière du téléviseur. Les réglages et commandes réalisables à l'aide de la télécommande peuvent être réalisés à l'aide des touches sur le côté gauche du téléviseur pour les mêmes fonctions.

Français

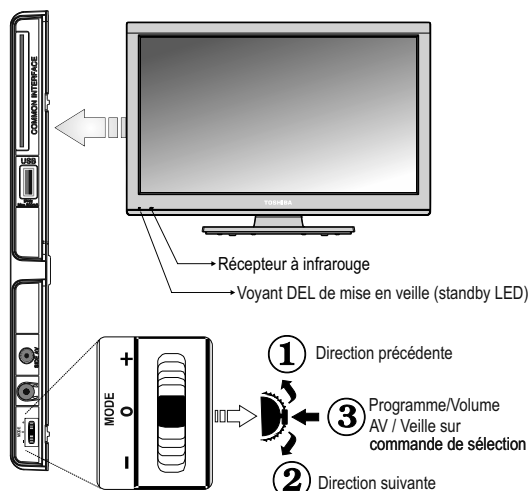

Mise en marche

Si le voyant de veille est éteint, vérifiez que la prise est reliée à l'alimentation et appuyez au milieu du bouton qui se trouve sur le côté gauche du téléviseur pour allumer le téléviseur. Le voyant s'allumera et sera vert. Si l'image ne s'affiche pas, appuyez sur la télécommande, cela peut prendre quelques instants.

Pour mettre le téléviseur en veille, appuyez sur la télécommande. Pour remettre en marche, appuyez de nouveau. L'image apparaît au bout de quelques secondes.

Remarque: Le voyant de veille actif peut apparaître pendant quelques instants lorsque le téléviseur est éteint.

Économie d'énergie

Arrêter le téléviseur au niveau de son alimentation secteur, ou le brancher permet de réduire la consommation d'énergie à presque zéro pour tous les téléviseurs.

Ceci est recommandé lorsque le téléviseur n'est pas utilisé pendant une longue période, par exemple pendant les vacances.

Réduire la luminosité de l'écran permet de réduire la consommation d'énergie. L'économie d'énergie réduit la consommation d'énergie et permet ainsi d'économiser de l'argent en réduisant les factures d'électricité.

REMARQUE: Mettre le téléviseur en mode veille permet de réduire la consommation d'énergie, mais tire encore du courant.

Utilisation de la télécommande

Appuyez sur la touche **MENU** de la télécommande pour voir les menus.

Le menu principal apparaît comme un groupe de symboles pour chaque option du menu. Appuyez sur la touche directionnelle gauche ou droite pour sélectionner une rubrique.

En mode Écran de sous-menu, le menu apparaît comme une liste. Appuyez sur la touche de déplacement vers le Haut ou celle de déplacement vers le Bas pour sélectionner une rubrique.

Pour utiliser les options, appuyez sur les touches Précédent et Suivant de la télécommande pour monter et descendre, puis sur OK, puis sur les touches Gauche et Droite pour sélectionner votre choix. Suivez les instructions à l'écran. Les fonctions de chaque menu sont décrites en détail à travers le manuel.

Utilisation des boutons de commande et des raccords sur le téléviseur

Utiliser les touches de commande sur le côté du téléviseur:

Pour ajuster le volume: Appuyez sur la touche médiane jusqu'à ce que l'OSD indiquant le niveau de volume apparaisse. Augmentez le volume en appuyant sur le bouton Haut. Diminuez le volume en appuyant sur le bouton Bas.

Pour changer de chaîne : Appuyez sur la touche médiane jusqu'à ce que le ruban d'informations de la chaîne apparaisse. Parcourez les chaînes mémorisées en appuyant sur le bouton Haut ou Bas.

Pour modifier la source : Appuyez sur la touche médiane jusqu'à ce que la liste des sources apparaisse. Parcourez les sources disponibles en appuyant sur le bouton Haut ou Bas.

Pour éteindre le téléviseur : Appuyez au milieu du bouton Bas et maintenez-le enfoncé pendant quelques secondes jusqu'à ce que le téléviseur passe en mode Veille.

Veuillez toujours vous référer au manuel d'utilisation des appareils à brancher pour des détails complets.

Première Installation

Avant d'allumer la télévision, mettez votre décodeur et votre appareil enregistreur en Veille (Standby) s'ils sont branchés, et veillez à ce que l'antenne soit branchée au téléviseur. Pour configurer le téléviseur, utilisez les touches de la télécommande décrites à la **page 8**.

IMPORTANT: Avant de mettre le téléviseur en marche pour la première installation, assurez-vous que l'antenne est branchée et qu'un module d'interface commune n'est pas inséré.

1. Branchez la fiche d'alimentation et mettez le téléviseur en marche à l'aide du bouton qui se trouve sur le côté. Si le téléviseur ne s'allume pas, appuyez sur une touche numérotée ou appuyez sur la touche  sur la télécommande, et le menu de sélection de la langue s'affichera. Cette fenêtre apparaît la première fois que le téléviseur est allumé et à chaque fois que le téléviseur est réinitialisé. Cette fenêtre apparaît la première fois que le téléviseur est allumé et à chaque fois que le téléviseur est réinitialisé.



2. Sélectionnez la langue de votre choix avec les touches Haut ou Bas, puis appuyez sur la touche "OK". Le message ci-après s'affichera à l'écran :



3. En appuyant sur le bouton directionnel "gauche" ou "droite", sélectionnez le pays de votre choix et appuyez sur le bouton bas pour mettre en surbrillance l'option Type de recherche. Utilisez l'option Gauche ou Droite pour définir le type de recherche souhaité. Les types de recherche disponibles sont: Numérique uniquement, TV analogique uniquement, et Plein.

4. Une fois définie, appuyez sur la touche directionnelle Bas pour sélectionner l'option Langue télétexte. Pressez le bouton gauche ou droit pour sélectionner Langue télétexte.
5. Pressez le bouton OK sur la télécommande pour continuer et le message suivant s'affichera à l'écran:

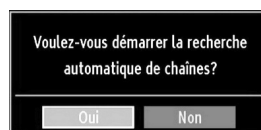

6. Sélectionnez Oui à l'aide de touches Gauche ou Droite et appuyez sur OK pour continuer. L'OSD suivant s'affichera à l'écran :

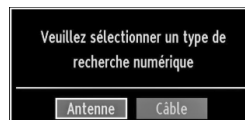

7. Si vous sélectionnez l'option Câble, l'écran ci-après s'affichera :



8. Vous pouvez sélectionner des plages de fréquence à partir de cet écran. Pour sélectionner les lignes que vous voyez, utilisez la touche Haut ou Bas. Vous pouvez procéder à une sélection manuelle de la plage de fréquences à l'aide des touches numériques de la télécommande. Réglez la fréquence de démarrage et d'arrêt à souhait à l'aide des touches numériques de la télécommande. • Après cette opération, vous pouvez définir l'étape de recherche sur 8000 KHz ou 1000 KHz. Si vous sélectionnez 1000 KHz, le téléviseur effectuera une recherche détaillée. La durée de recherche augmentera alors en conséquence. Une fois terminé, appuyez sur le bouton OK pour lancer la recherche automatique.

Première installation - suite

Réglage automatique

- Si vous sélectionnez l'option ANTENNE à partir de l'écran Type de recherche, le téléviseur recherchera les chaînes diffusées:
- La fenêtre de réglage automatique apparaît et le téléviseur démarre la recherche de stations disponibles. La barre de progression s'affiche. Vous devez laisser le téléviseur terminer la recherche. L'OSD ci-après s'affichera à l'écran et le téléviseur recherchera les chaînes sélectionnées qui sont disponibles:

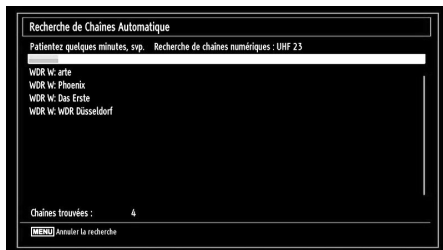

Remarque: Vous pouvez appuyer sur la touche MENU pour annuler.

- Une fois les stations disponibles enregistrées, la liste des chaînes s'affichera à l'écran. Si les chaînes retrouvées vous intéressent, en fonction du LCN, veuillez sélectionner « Oui », puis appuyez sur « OK » (si disponible)



- Appuyez sur le bouton OK pour quitter la liste des chaînes et regarder la télé.

Remarque:

- Évitez d'éteindre le téléviseur lors de l'initialisation de la première installation.

Pour une utilisation domestique, veillez à ce que le menu du mode Mémoire est désactivé et ne pas le modifier.

Réglage automatique

Comme de nouvelles chaînes sont diffusées, il sera nécessaire d'effectuer de nouvelles recherches pour être en mesure de les voir.

- La recherche automatique permettra de rechercher automatiquement les chaînes et pourra permettre d'effectuer la mise à jour de la liste des chaînes. Nous vous conseillons d'effectuer la recherche automatique de temps à autre pour veiller à ce que de nouvelles chaînes soient ajoutées à la liste. Tous les paramètres et chaînes actuels (chaînes verrouillées par exemple) seront supprimés.
- Appuyez sur la touche MENU de la télécommande et sélectionnez l'option Install and Retune à partir de la touche "Gauche" ou "Droite". Appuyez sur la touche OK pour afficher l'écran de menu suivant:



- Sélectionnez l'option "Automatic Channel Scan" (Balayage de chaînes automatique) en appuyant sur la touche "Précédent" ou "Suivant" et sur OK. Les options de recherche automatique de chaînes s'afficheront. Vous pouvez sélectionner une option par utiliser les touches "Précédent"/"Suivant" ou OK.

Fonctionnement du menu Recherche automatique de chaînes

Numérique : Recherche et enregistre les chaînes DVB.

Analogique : Recherche et mémorise les stations analogiques.

Complet: Recherche et enregistre à la fois les chaînes analogiques et numériques, et les chaînes DVB.

- Chaque fois que vous sélectionnez une recherche automatique et appuyez sur la touche OK, un écran de confirmation apparaît à l'écran. Pour lancer le processus d'installation, Yes (Oui); pour annuler, No (Non) en appuyant sur les boutons Gauche ou Droite et OK.
- Après avoir réglé, sélectionné et confirmé la recherche automatique de chaînes, le processus d'installation commencera et la barre de progression commencera à évoluer. Appuyez sur la touche MENU pour annuler le processus. En pareille situation, les chaînes repérées ne sont pas mémorisées. Le téléviseur commence à chercher les chaînes disponibles. Vous devez laisser le téléviseur terminer la recherche.

Recherche manuelle, Réglage fin analogique

Le téléviseur peut être réglé manuellement à l'aide de l'option de recherche manuelle.

Recherche manuelle de l'antenne numérique

La fonction est disponible pour les techniciens de service ou peut être utilisée pour les saisies de chaîne directes si la chaîne multiplex est connue.

- Sélectionnez l'option de recherche de chaînes manuelle dans le menu Install and Retune et appuyez sur OK.



Après avoir sélectionné l'option Antenne numérique comme type de recherche, vous pouvez saisir le numéro multiplex à l'aide des touches numériques et appuyer sur le bouton OK pour lancer la recherche.

- Entrez le numéro multiplex à l'aide des touches numériques. Le téléviseur démarre automatiquement la recherche de la chaîne multiplex. Une fois la chaîne multiplex trouvée, si elle ne figure pas parmi la liste des chaînes actuelle, elle sera ajoutée, et les informations concernant la chaîne en haut de l'écran, seront mises à jour.

Répétez au besoin l'opération.

Recherche manuelle du câble numérique

- Dans la recherche manuelle de chaînes câblées, vous pouvez saisir une fréquence, une modulation, un débit symbole, et une recherche de chaînes réseau. Après avoir sélectionné l'option Câble numérique comme type de recherche, vous pouvez définir les options souhaitées et appuyer sur la touche OK pour effectuer la recherche.

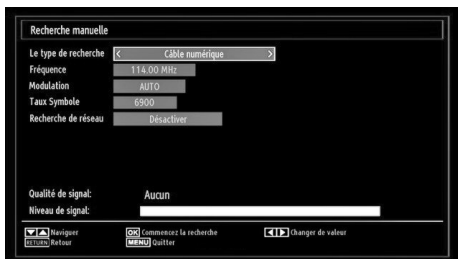

Recherche manuelle analogique

Le téléviseur peut être réglé manuellement. Par exemple: Si le téléviseur ne pas être branché à un appareil enregistreur/un décodeur avec un câble péritel, ou pour régler une chaîne d'un autre système.

Pour choisir un emplacement de chaîne sur le téléviseur pour un décodeur ou un appareil enregistreur: Allumez le décodeur, insérez un film pré-enregistré dans l'appareil enregistreur, puis appuyez sur LECTURE (PLAY), et effectuez le réglage manuellement.



Après avoir sélectionné l'option Analog (Analogique) comme type de recherche, vous pouvez utiliser la touche "Précédent"/"Suivant" pour mettre un élément en surbrillance, et appuyer sur la touche "Gauche" ou "Droite" pour régler une option.

Entrez le numéro ou la fréquence de la chaîne à l'aide des touches numériques. Vous pouvez maintenant appuyer sur le bouton OK pour commencer la recherche. Une fois le multiplex repéré, toute nouvelle chaîne ne figurant pas sur la liste sera mémorisée.

Réglage fin (analogique)

- Sélectionnez l'option Analog Fine Tune (Réglage fin analogique) à partir du menu Install and Retune à l'aide des boutons "Précédent"/"Suivant" et OK. L'écran de réglage fin s'affichera. La fonction de réglage fin analogique ne sera pas disponible en cas d'absence de chaînes analogiques, de chaînes numériques uniquement et de sources externes mémorisées.
- Utilisez le bouton 'option Fine Tune (Réglage fin). Une fois terminé, appuyez sur le bouton OK.

Fonctionnement général

Transmission stereo et bilingues

Si des émissions stéréo ou bilingues sont transmises, le mot Stéréo ou Dual apparaît à l'écran à chaque fois que vous changez de chaîne, et disparaît au bout de quelques secondes. Si l'émission n'est pas en stéréo, le mot Mono apparaît.

Appuyez sur  pour sélectionner Stereo ou Mono.

Bilingual... Les transmissions bilingues sont rares. Si vous en recevez, le mot Dual apparaît. Choisissez la chaîne souhaitée, et si le mot Dual apparaît, appuyez sur  pour sélectionner Dual 1, Dual 2 ou Mono.

Pour les émissions DTV

Pour afficher la langue en cours et passer à une autre langue, (le cas échéant) appuyez sur la touche **AD**. Les options disponibles seront listées.

Affichage des sous-titres

Dans les chaînes numériques, cette fonction permet de voir les sous-titres sur l'écran dans la langue sélectionnée, à condition que ceux-ci soient émis.



- Appuyez sur la touche **SUBTITLE** pour activer les sous-titres disponibles. Appuyez de nouveau sur la touche **SUBTITLE** pour désactiver le sous-titre.

Affichage du menu principal

- Appuyez sur la touche **MENU** sur la télécommande pour afficher le menu principal.

Contrôle du volume et mise en sourdine

Volume



Appuyez sur la touché  ou  de la télécommande pour ajuster le volume. Faire monter ou descendre la barre de menu à l'écran du téléviseur pour en modifier le volume.

Couper le son

Appuyez une fois sur  pour couper le son, puis réappuyez pour annuler.

Sélection de l'emplacement des chaînes

Pour sélectionner un emplacement de chaîne, utilisez les touches numériques de la télécommande. Pour modifier les chaînes à l'aide de la barre de menu du téléviseur, appuyez dans un premier temps au milieu de la barre de menu pour faire apparaître la barre d'informations de la chaîne. Maintenant, faire monter ou descendre la barre de menu pour parcourir les chaînes mémorisées.

Les emplacements de programme peuvent également être sélectionnés à l'aide des touches  ou .

Appuyez sur la touche  pour afficher l'information à l'écran, c'est-à-dire l'emplacement de la chaîne, le signal stéréo/mono, et le format d'image.

Notifications de veille

Si le téléviseur bascule alors qu'il se trouve en mode Aucun signal, le message ci-après s'affichera au prochain allumage :

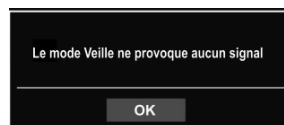

Si le téléviseur s'éteint à cause de la fonctionnalité d'arrêt automatique, le message ci-après s'affichera au prochain allumage :

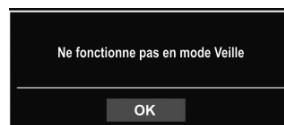

Liste des chaînes, tri de programmes, verrouillage de programmes

Pour afficher les chaînes mémorisées et en faire un tri, utilisez l'option Liste des chaînes.

Voir la liste des chaînes

Vous pouvez changer l'ordre des chaînes à votre convenance.

- Sélectionnez (Channel List) la liste des chaînes à partir du menu principal de télévision numérique et appuyez sur OK. Le menu ci-après s'affichera à l'écran :



- Sélectionnez l'option Edit Channel List (Modifier la liste des chaînes) pour gérer toutes les chaînes mémorisées. Utilisez les boutons Haut ou Bas et OK pour sélectionner l'option Edit Channel List (Modifier la liste des chaînes).



- Appuyez sur les touche Haut \uparrow ou Bas \downarrow pour sélectionner une chaîne. Vous pouvez appuyer sur les touches ou pour vous déplacer vers le haut ou le bas de la page.
- Pour visionner une chaîne spécifique, mettez là en surbrillance en utilisant la touche Haut ou Bas. Appuyez ensuite sur le bouton **OK**.
- Appuyez sur la touche BLEUE pour afficher les options de filtrage.
- Appuyez sur la touche **MENU** pour quitter.

Remarque : Les chaînes présentes dans la liste ont été mélangées. La différence entre les types de chaîne peut être établie par les icônes qui se trouvent tout à côté : DTV (télévision numérique), HD (télévision haute définition), ATV (télévision analogique), TV (TV), RD (Radio), crypté, verrouillé, et dans la liste des favoris. Les chaînes présentées peuvent également être triées grâce au filtre de la liste des chaînes actives.

Déplacer une chaîne

- Mettez la chaîne sélectionnée en surbrillance grâce au bouton Précédent ou Suivant.
- Sélectionnez l'option Move (Déplacer) dans la liste de chaînes et appuyez sur le bouton OK.
- L'écran Modifier numéro s'affichera. Saisissez le numéro de chaîne souhaité à l'aide des touches numériques de la télécommande. S'il existe une chaîne précédemment mémorisée à ce numéro, un écran d'avertissement s'affichera. Sélectionnez Oui si vous voulez déplacer la chaîne et appuyez sur OK.
- La chaîne sélectionnée est à présent déplacée.

Supprimer une chaîne

Vous pouvez appuyer sur le bouton VERT pour sélectionner/désélectionner toutes les chaînes; appuyer sur le bouton JAUNE pour sélectionner/désélectionner une seule chaîne.

- Sélectionnez la chaîne à supprimer et sélectionnez l'option Supprimer. Appuyez sur la touche OK pour continuer.
- Un écran d'avertissement apparaîtra. OUI pour supprimer, ou NON pour annuler la sélection. Appuyez sur la touche OK pour continuer.

Renommer une chaîne

- Choisissez la chaîne à renommer et sélectionnez l'option Modifier Nom. Appuyez sur la touche OK pour continuer.
- Le fait d'appuyer sur le bouton "Gauche" ou "Droite" déplace vers le caractère précédent ou suivant. En appuyant sur le bouton Précédent ou Suivant, le caractère en cours change. Le fait d'appuyer sur les touches numériques "0...9" remplace un à un le caractère sélectionné par ceux imprimés au-dessus du bouton, à mesure que la touche est appuyée.
- Une fois terminé, appuyez sur le bouton OK pour mémoriser. Appuyez sur MENU pour annuler.

Verrouiller une chaîne

Vous pouvez appuyer sur le bouton VERT pour sélectionner/désélectionner toutes les chaînes; appuyer sur le bouton JAUNE pour sélectionner/désélectionner une seule chaîne.

- Sélectionnez la chaîne à verrouiller grâce au bouton Précédent ou Suivant.
- Sélectionnez l'option Verrouillage grâce au bouton Gauche ou Droite. Appuyez sur la touche OK pour continuer.
- Vous serez invité à saisir le code de contrôle parental. Saisissez le code PIN

Remarque : Par défaut, le code PIN est réglé sur 0000.

- Appuyez sur le bouton OK une fois la chaîne souhaitée mise en surbrillance afin de verrouiller/déverrouiller la chaîne. Le symbole de verrouillage s'affichera tout près de la chaîne sélectionnée.



Affichage de la bannière d'informations, guide électronique de programme

Français

Voir la bannière d'information

- Appuyez sur la touche **I+** et la fenêtre d'information apparaîtra, précisant des détails sur la chaîne et le programme actuellement regardés.

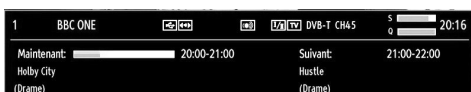

- Chaque fois que vous changez de chaîne, la TV affiche l'image de l'émission en même temps qu'un bandeau d'information en bas de l'écran (disponible uniquement en mode DTV). Ce message restera quelques secondes sur l'écran.
- Si la chaîne sélectionnée est verrouillée, vous devez saisir le bon mot de passe numérique à 4 chiffres pour voir la chaîne. "Saisissez le code PIN" (Enter PIN) s'affiche à l'écran dans ce cas.

Saisir code PIN

- Saisissez le code PIN en quatre chiffres.

Remarque: Le code PIN par défaut est 0000. Ce code n'est pas valable en France.

Guide électronique de programme

- Sélectionnez le guide à l'écran en appuyant sur la touche **GUIDE**. La fenêtre d'information apparaîtra, avec en surbrillance, des détails sur la chaîne et le programme actuellement regardés. L'image apparaît au bout de quelques secondes.

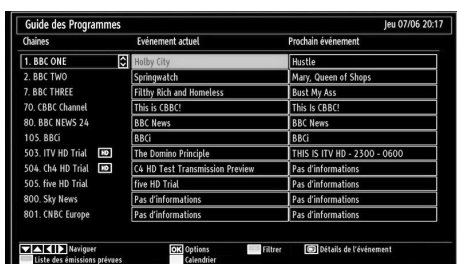

- Pour obtenir des informations sur le programme en surbrillance, appuyez sur la touche **I+**.
- Pour plus de détails sur d'autres programmes actuellement disponibles, appuyez sur les touches de navigation pour défiler de haut en bas ou de gauche à droite dans la liste. Une fois la chaîne

sélectionnée, les détails du programme en cours d'émission apparaîtront.

- Pour régler la minuterie pour un programme sélectionné, appuyez sur OK pour sélectionner le menu de la minuterie (Timers).
- Appuyez sur la touche JAUNE pour afficher la ligne de temps.
- Appuyez sur le bouton VERT pour afficher le calendrier.
- Appuyez sur la touche BLEUE pour afficher les options de filtrage.

Remarque: Il ya des affichages alternatifs de l'écran EPG. Les fonctions des boutons seront affichées au bas de l'écran de menu.



Sélection de la langue

Paramètres linguistiques

Vous pouvez ajuster les paramètres de langue de préférence à partir de ce menu. .

- Appuyez sur la touche **MENU** et sélectionnez Paramètres à l'aide de la touche «Gauche» ou «Droite»
- Sélectionnez Langue à partir du menu Configuration et pressez OK pour afficher ce menu. Appuyez sur le bouton **RETURN** de la télécommande pour sortir.

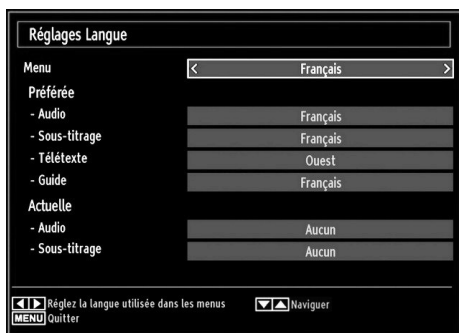

Préféré

Ces réglages seront utilisés s'ils sont disponibles. Sinon, les réglages courants seront utilisés.

Audio: le fait d'appuyer sur les boutons Gauche ou Droite change la langue audio.

Sous-titre: Altérer la langue de sous-titre à l'aide du bouton Gauche ou Droite. La langue choisie sera vue dans les sous-titres.

Télétexte: change la langue préférée du télétexte.

Guide: le fait d'appuyer sur les boutons Gauche ou Droite change la langue du guide

En cours

Audio: si la langue audio est prise en charge, changez-la en pressant le bouton "Gauche" ou "Droite".

Sous-titre: si le sous-titrage est supporté, changez la langue des sous-titres avec le bouton "Gauche" ou "Droite". La langue choisie sera vue dans les sous-titres.

Réglages numériques – contrôle parental, verrouillage menu, réglage PIN

Vous pouvez afficher ou régler les préférences parentales de votre téléviseur.

Affichage du menu de contrôle parental

Appuyez sur la touche MENU et sélectionnez Paramètres à l'aide de la touche «Gauche» ou «Droite» Appuyez sur OK pour afficher le menu Paramètres. Utilisez le bouton «Précédent» ou «Suivant» pour sélectionner Parental et appuyez sur OK pour continuer.

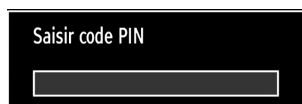

- Une boîte de dialogue réclamant le code de verrouillage est affichée. Le code par défaut est 0000. Saisissez le PIN.
- Si celle-ci est incorrecte, un message OSD « Code PIN erroné » s'affiche à l'écran. Si cette dernière est correcte, le menu de Contrôle parental s'affiche.

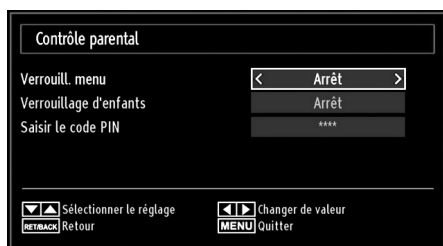

Verrouillage du menu

Dans le verrouillage du menu vous pouvez paramétrer le verrouillage de tous les menus ou du menu d'installation pour restreindre l'accès à ces menus. Si le verrouillage du menu est désactivé, l'accès au système de menu sera libre.

- Avec les boutons PRÉCÉDENT / SUIVANT, sélectionnez l'option Verrouillage de menu. Utilisez le bouton «Gauche» ou «Droite» pour choisir le mode de verrouillage du menu.

DESACTIVÉ: Tous les menus sont déverrouillés.

TOUS LES MENUS : Tous les menus sont accessibles seulement avec la clé correcte de verrouillage. Ainsi, l'utilisateur ne peut ajouter, supprimer, renommer ou régler les minuteries.

MENU INSTALLATION : Le menu d'installation est verrouillé, de sorte que l'utilisateur ne peut pas ajouter des chaînes.

Remarque : Le code PIN par défaut est 0000. Ce code n'est pas valable en France

Verrouillage enfants

Appuyez sur la touche MENU et sélectionnez Paramètres à l'aide de la touche «Gauche» ou «Droite» Appuyez sur la touche OK pour continuer. Appuyez sur Précédent ou Suivant pour sélectionner les paramètres de contrôle parental, puis appuyez sur OK pour continuer. Saisissez le code PIN Le verrouillage parental la barre de menu du téléviseur. Toutes les touches de la télécommande restent actives.

Paramétrage du code PIN

- Utiliser les touches Suivant (Up) ou Précédent (Down) pour sélectionner l'option Paramétrage du code PIN. Pressez OK pour afficher la fenêtre «Paramétrage du code PIN».
- Utilisez les boutons NUMERIQUES pour saisir le nouveau mot de passe. Vous aurez à saisir votre nouveau mot de passe pour une deuxième fois afin de le confirmer.
- Après avoir saisi les codes PIN appropriés, le code PIN sera modifié.

Remarque : Le code PIN d'usine par défaut est 0000. Si vous le modifiez, assurez-vous de le noter et de le conserver en lieu sûr.

Configuration des paramètres d'image

Vous pouvez configurer les paramètres d'image de votre téléviseur grâce au menu de configuration d'image.

Configuration des paramètres d'image

Vous pouvez utiliser différentes configurations de paramètres d'image dans les détails. Vous pouvez personnaliser les réglages du mode image actuel comme vous le souhaitez. À titre d'exemple, vous pouvez changer des options comme Luminosité, Contraste, Couleur, Netteté, et Teinte.

Appuyez sur la touche MENU et sélectionnez le mode d'image à l'aide de la touche «Gauche» ou «Droite» Appuyez sur OK pour afficher le menu Paramètres d'image.

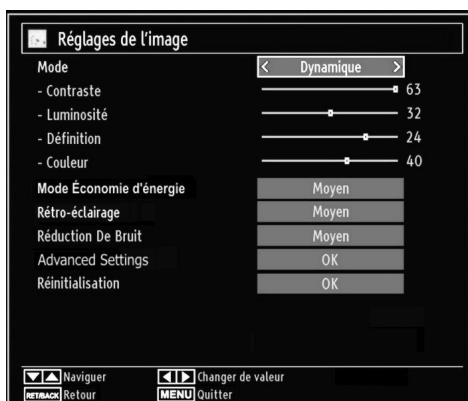

Fonctionnement des éléments du menu Réglages d'image

- Appuyez sur la touche « Précédent » ou « Suivant » pour sélectionner un élément du menu.
- Utilisez le bouton «Gauche» ou «Droite» pour régler une option.

Appuyez sur la touche MENU pour quitter.

Mode image

Ce téléviseur offre le choix de personnaliser le style de l'image. Cinema, Game, Dynamic et Natural sont des options pré-réglées et affectent les réglages du téléviseur. Appuyez sur la touche MENU et sélectionnez le mode d'image à l'aide de la touche «Gauche» ou «Droite» • Appuyez sur le bouton de déplacement vers le Haut ou sur celui de déplacement vers le Bas pour sélectionner l'option Mode.

- Dans le menu Paramètres de l'image, appuyez sur Précédent ou Suivant pour sélectionner le mode. Appuyez sur Gauche ou Droite pour sélectionner le mode d'image que vous préférez.

Contraste

Règle les valeurs de l'éclairage et de l'obscurité de l'écran. Appuyez sur la touche MENU et sélectionnez le mode d'image à l'aide de la touche «Gauche» ou «Droite» • Appuyez sur le bouton de déplacement vers le Haut ou sur celui de déplacement vers le Bas pour sélectionner l'option Contraste.

Luminosité

Règle la valeur de luminosité de l'écran. Appuyez sur la touche MENU et sélectionnez le mode d'image à l'aide de la touche «Gauche» ou «Droite» • Appuyez sur le bouton de déplacement vers le Haut ou sur celui de déplacement vers le Bas pour sélectionner l'option Luminosité.

Netteté

Définit la valeur de netteté des objets affichés à l'écran. Appuyez sur la touche MENU et sélectionnez le mode d'image à l'aide de la touche «Gauche» ou «Droite». Appuyez sur le bouton de déplacement vers le Haut ou sur celui de déplacement vers le Bas pour sélectionner l'option Netteté.

Couleur

Règle la valeur de la couleur, règle les couleurs. Appuyez sur la touche MENU et sélectionnez le mode d'image à l'aide de la touche «Gauche» ou «Droite» • Appuyez sur le bouton de déplacement vers le Haut ou sur celui de déplacement vers le Bas pour sélectionner l'option Couleur.

Mode Économie d'énergie

Permet d'activer ou de désactiver le mode d'économie d'énergie. En appuyant sur la touche de déplacement vers le Haut ou celle de déplacement vers le Bas, sélectionnez l'option Mode Économie d'énergie. Appuyez sur la touche Gauche ou Droite pour activer ou désactiver cette fonction. Reportez-vous à la section «Informations à caractère environnemental» dans le présent manuel pour de plus amples informations relatives au Mode Économie d'énergie.

Remarque : La fonction de rétroéclairage sera inactive si le mode Économie d'énergie est réglé sur Activé.

Configuration des paramètres d'image - suite

Rétroéclairage (en option)

Cette option contrôle le niveau de rétroéclairage qui peut être défini sur les modes Auto, Maximum, Minimum, Moyen.

Remarque : Le mode Rétroéclairage ne peut être activé en mode VGA ou Navigateur multimédia ou lorsque le mode Image est défini sur Jeu.

Réduction du bruit

Parfois, il arrive qu'on assiste à la distorsion ou la pixellisation de certains mots ou composants de l'image. La fonction Réduction du bruit permet de réduire cet effet en « adoucissant » les bords. Appuyez sur la touche MENU et sélectionnez le mode d'image à l'aide de la touche « Gauche » ou « Droite ». Appuyez sur Précédent ou Suivant pour sélectionner la réduction de bruit.

Paramètres avancés

Certaines commandes supplémentaires dans le menu d'image sont regroupées sous l'option Paramètres avancés. Pour afficher ou modifier, appuyez d'abord sur la touche Haut ou Bas pour sélectionner Paramètres avancés. Appuyez sur la touche OK pour afficher. Les commandes du menu Paramètres avancés se présentent ainsi qu'il suit :

Température de couleur: L'option Température de couleur permet d'augmenter le caractère "chaud" ou "froid" d'une image en renforçant la teinte rouge ou la teinte bleue.

Zoom image: Cette option définit la taille de l'image sur Auto, 16:9, Sous-titre, 14:9, 14:9 Zoom, 4:3, Panoramique ou Cinéma. Appuyez sur la touche MENU et sélectionnez le mode d'image à l'aide de la touche « Gauche » ou « Droite ». Appuyez sur Précédent ou Suivant pour sélectionner le zoom image.

Mode complet (en option) : Si vous connectez un périphérique via des connecteurs HDMI ou YPbPr et réglez les résolutions 1080i/1080p, l'icône Mode complet sera visible.

HDMI True Black (en option): Lorsque vous regardez le téléviseur à partir de la source HDMI, cette option est visible dans le menu Paramètres de l'image.

Vous pouvez utiliser cette option pour renforcer la noirceur de l'image. Vous pouvez définir cette option sur « Activer » pour activer le mode HDMI True Black.

Remarque : La fonction Marche / Arrêt du HDMI True Black n'est accessible que lorsque la sortie HDMI est réglée sur RGB.

Mode Film (en option): Les films sont enregistrés à un nombre d'images par seconde différent des programmes de télévision normaux. Pressez le bouton "▼" ou "▲" pour sélectionner Mode Film. Appuyez sur le bouton "◀" ou "▶" pour définir cette option sur Auto ou Désactivé. Définissez cette fonction sur Auto lorsque vous regardez des films afin de mieux visualiser les images accélérées.

Changer de couleur: Règle le ton de la couleur désirée. Appuyez sur la touche MENU et sélectionnez le mode d'image à l'aide de la touche « Gauche » ou « Droite ». Appuyez sur le bouton de déplacement vers le Haut ou sur celui de déplacement vers le Bas pour sélectionner l'option Couleur.

Réinitialiser

Cette fonctionnalité vous permet de réinitialiser les paramètres actuels de l'image aux valeurs par défaut. Appuyez sur la touche MENU et sélectionnez le mode d'image à l'aide de la touche « Gauche » ou « Droite ». Appuyez sur la touche de déplacement vers le Haut ou sur celle de déplacement vers le Bas pour sélectionner Réinitialiser et appuyez sur OK.

Remarque : La fonction de réinitialisation ne réinitialise pas les paramètres des options Mode, Température de couleur, Réduction de bruits, Zoom image, et HDMI True Black.

Changement du format de l'image



Appuyez sur le bouton **QUICK** à maintes reprises pour ouvrir le menu Paramètres, appuyez sur la touche "▼" pour sélectionner le menu Image Zoom, puis appuyez sur les touches "◀" / "▶" pour sélectionner entre Auto(*), 16:9, Sous-titre, 14:9, 14:9 Zoom, 4:3, Panoramique ou Cinéma.

Remarque: L'utilisation des fonctions spéciales pour changer la taille de l'image visualisée, (i.e. changer le rapport de la hauteur et de la largeur) pour une visualisation publique ou un profit commercial, peut enfreindre les lois du copyright.

Remarque: Vous pouvez passer à l'option Ecran Haut ou Bas en appuyant sur les touches "▲"/"▼" tandis que Zoom d'images est sélectionné ainsi qu'il suit: Panoramique, Zoom 14:9, Cinéma ou Sous-titres.

(*) Lorsque l'option AUTO est sélectionnée, le format d'écran est ajusté grâce aux informations fournies par la source sélectionnée (si disponible). Le format affiché en mode AUTO est complètement indépendant des informations WSS qui pourraient être incluses dans le signal de diffusion ou dans le signal en provenance d'un appareil externe.

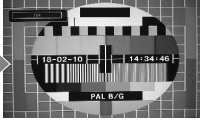
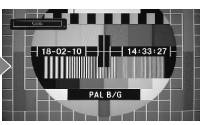
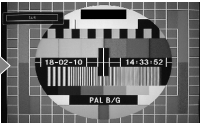
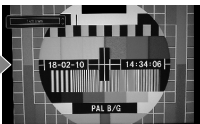
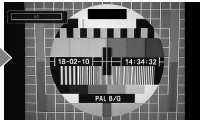
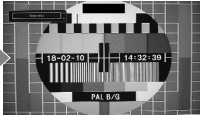
Remarque: Seul le mode automatique sera disponible en sources HDMI, YPbPr etDTV.

16:9	Utilisez ce réglage quand vous regardez un DVD d'écran large, une bande vidéo d'écran large ou une diffusion 16:9 (quand celle-ci est disponible). En raison de la portée des formats d'écran large (16:9, 14:9, etc.) des barres noires peuvent être visibles en haut et en bas de l'écran.	➔	
Sous-titre	Quand les sous-titres sont inclus dans une diffusion de format «boîte aux lettres», ce réglage augmente l'image pour assurer l'affichage du texte.	➔	
14:9	Ce mode agrandit l'image (format d'image 14:9) vers les limites supérieure et inférieure de l'écran.	➔	
14:9 zoom	Cette option augmente le zoom de l'image 14:9.	➔	
4:3	Utilisez ce réglage pour voir une diffusion en 4:3.	➔	
Panoramique	Cette option étend les côtés gauche et droit d'une image normale (format d'image 4:3) pour remplir l'écran, sans que l'image apparaisse déformée. La partie supérieure et la partie inférieure de l'image sont légèrement coupées.	➔	
Cinéma	Ce mode agrandit l'image (format d'image 16:9) pour en faire un plein écran.	➔	

Remarque: La fonction Zoom image n'est pas disponible pour les chaînes radio et l'écran du télétexte.

Configuration des paramètres d'image du PC

Réglages de l'image du PC (*)

(*) En mode VGA/PC, certains éléments du menu Image seront indisponibles. Au contraire, les paramètres du mode VGA seront ajoutés aux paramètres Image en mode VGA/PC.

Paramètres d'image PC (PC Picture controls)

Les réglages du contraste, de la luminosité et de la température de couleur dans ce menu sont les mêmes que les réglages dans le menu image TV.

Sélectionnez l'option Réinitialiser et appuyez sur le bouton OK pour réinitialiser les réglages.

Remarque :

Pour basculer vers la source VGA/PC, pressez le bouton  sur votre télécommande et sélectionnez l'entrée VGA/PC.

Notez que les paramètres de menu du mode VGA/PC sont disponibles uniquement lorsque le téléviseur est en source PC

Position du PC

Sélectionnez cette option pour afficher les éléments du menu Position du PC.

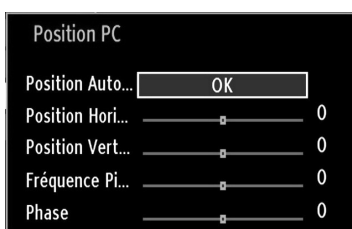

Position automatique

Si vous changez l'image horizontalement ou verticalement en une position indésirable, utilisez cet élément pour remettre automatiquement l'image à la bonne place.

- sélectionnez l'option Position PC du menu principal. Appuyez sur la touche OK pour afficher le sous-menu de l'option Position PC.
- Appuyez sur la touche directionnelle Suivant pour sélectionner Position automatique, puis appuyez sur la touche OK.

H Position (Position H)

La Position H (horizontale) change l'image horizontalement vers le côté droit ou gauche de l'écran.

- Dans le menu POSITION PC, appuyez sur la touche directionnelle bas jusqu'à ce que Position H soit en surbrillance.
- Appuyez sur la touche directionnelle Droite (Right) ou Gauche (Left) pour régler la valeur.

V Position (Position V)

La Position V (verticale) change l'image verticalement vers le haut ou le bas de l'écran.

Dans le menu POSITION PC, appuyez sur la touche directionnelle bas jusqu'à ce que Position V soit en surbrillance.

Appuyez sur la touche directionnelle Droite (Right) ou Gauche (Left) pour régler la valeur.

Fréquence pilote

Les réglages de la fréquence pilote corrigent les interférences qui apparaissent comme des lignes verticales dans l'image pour des présentations telles que les feuilles de calcul, les paragraphes ou les textes dans des polices plus petites.

- Dans le menu POSITION PC, appuyez sur la touche directionnelle bas jusqu'à ce que Fréquence pilote soit en surbrillance.
- Appuyez sur la touche directionnelle Droite (Right) ou Gauche (Left) pour régler la valeur.

Phase

Selon la résolution et la fréquence de balayage qui entre dans le téléviseur, vous pouvez avoir une image trouble ou avec du bruit sur l'écran. Dans un tel cas vous pouvez utiliser cet élément pour obtenir une image claire par essais et erreurs.

- Dans le menu Position PC, appuyez sur la touche directionnelle bas jusqu'à ce que Phase soit en surbrillance.
- Appuyez sur la touche directionnelle Droite (Right) ou Gauche (Left) pour régler la valeur.

Configuration des paramètres sonores

Vous pouvez configurer les paramètres sonores de votre téléviseur grâce au menu de configuration d'uson.

Configuration des paramètres sonores

Les paramètres sonores peuvent être configurés en fonction de vos préférences personnelles.

Appuyez sur la touche MENU et sélectionnez le mode Son à l'aide de la touche «Gauche» ou «Droite». Appuyez sur OK pour afficher le menu Paramètres du son.



Fonctionnement des éléments du menu Réglages sonores

- Appuyez sur la touche « Précédent » ou « Suivant » pour sélectionner un élément du menu.
- Utilisez le bouton «Gauche» ou «Droite» pour régler une option.
- Appuyez sur la touche MENU pour quitter

Volume

Appuyez sur la touche MENU et sélectionnez le mode Son à l'aide de la touche «Gauche» ou «Droite». Appuyez sur la touche OK pour continuer.

Sélectionnez Volume à l'aide des touches Précédent ou Suivant puis utilisez les touches Gauche ou Droite pour régler le niveau de volume.

Égaliseur (haut-parleur uniquement)

Vous pouvez personnaliser les paramètres actuels du mode Son. Sélectionnez le mode approprié en fonction de l'emplacement d'installation du téléviseur et ajustez l'égaliseur à l'écran comme souhaité. Appuyez sur les touches OK pour afficher le sous-menu Égaliseur:



Dans le menu égaliseur, le préréglage peut être changé pour Musique, Film, Voix, Plat, Classique et Utilisateur. Appuyez sur la touche « MENU » pour retourner au menu précédent.

Remarque: Les réglages du menu Égaliseur (Equalizer) ne peuvent être modifiés manuellement que lorsque le mode Égaliseur (Equalizer) se trouve à Utilisateur (User).

Balance (haut-parleur uniquement)

Ce paramètre s'utilise pour accentuer la balance des haut-parleurs gauche ou droit.

- Appuyez sur la touche Gauche ou Droite pour changer le niveau de balance. Le niveau de balance peut être réglé entre -31 et +31.

Casque

Ce réglage permet d'ajuster le son lors de la connexion des écouteurs.

- Appuyez sur Précédent ou Suivant pour sélectionner Casque.
- Appuyez sur la touche directionnelle Gauche ou Droite pour sélectionner Volume. Appuyez sur la touche directionnelle Droite pour augmenter le niveau de volume du casque. Appuyez sur la touche directionnelle Gauche pour baisser le niveau de volume du casque. Le niveau de volume du casque peut être réglé entre 0 et 63.

Mode Son

Ce réglage est utilisé pour définir le mode sonore. Sélectionnez Sound Mode (Mode Son) à l'aide du bouton de déplacement vers le Haut ou celui de déplacement vers le Bas. Utilisez le bouton Gauche ou Droite pour effectuer un réglage.

Vous pouvez sélectionner le mode Mono, Stéréo, Dual I ou Dual II, seulement si la chaîne sélectionnée prend en charge ce mode.

Configuration des paramètres sonores - suite

AVL

- Lorsque vous passez d'une chaîne DTV à 5,1 canaux à une chaîne DTV à 2 canaux, à une chaîne ATV ou à une entrée externe, il peut parfois exister de grandes différences entre les niveaux de volume. La fonction AVL permet de réduire ces différences de volume.
- Dans le menu Son, appuyez sur la touche directionnelle Précédent ou Suivant pour sélectionner AVL. Appuyez sur la touche directionnelle Droite ou Gauche pour sélectionner Activé ou Désactivé.

Basse dynamique

La basse dynamique est utilisée pour augmenter l'effet de la basse du téléviseur. Appuyez sur la touche MENU et sélectionnez le mode Son à l'aide de la touche «Gauche » ou « Droite ». Appuyez sur la touche OK pour continuer. Sélectionnez Dynamic Bass à l'aide des touches Up ou Down puis utilisez les touches Left ou Right pour le régler.

Sortie Digitale

Ce réglage vous permet de définir la préférence de Sortie numérique sur Compressé ou PCM. Vous devez définir cette option en fonction du paquet de diffusion reçu. Appuyez sur la touche MENU et sélectionnez le mode Son à l'aide de la touche «Gauche » ou « Droite ». Appuyez sur la touche OK pour continuer.

Sélectionnez Digital Out à l'aide des touches Précédent ou Suivant puis utilisez les touches Gauche ou Droite pour régler la sortie numérique.

Fonctionnement du menu réglage, accès conditionnel

Configuration des paramètres de votre téléviseur

Les paramètres détaillés peuvent être configurés en fonction de vos préférences personnelles.

Affichage du menu Réglage

Appuyez sur la touche MENU et sélectionnez Paramètres à l'aide de la touche «Gauche» ou «Droite» Appuyez sur OK pour afficher le menu Paramètres..



Fonctionnement des éléments du menu Réglages

- Appuyez sur la touche « Précédent » ou « Suivant » pour sélectionner un élément du menu.
- Appuyez sur le bouton OK pour sélectionner une option.

Appuyez sur la touche MENU pour quitter.

Accès conditionnel

Ce paramètre contrôle les modules d'accès conditionnel lorsqu'ils sont disponibles. Sélectionnez Paramétrage à partir du menu principal en utilisant la touche Gauche ou Droite et appuyez sur OK. Ensuite, appuyez sur Précédent ou Suivant pour régler l'Accès conditionnel. Appuyez sur la touche OK pour continuer.

Langue

Configure les paramètres linguistiques. Voir page 20.

Parental

Configure les réglages parentaux. Voir page 21.

Minuteries

Règle les minuteries des programmes sélectionnés. Voir page 29.

Réglage date / heure

Vous pouvez configurer vos préférences Date/Heure à l'aide de cet écran de menu. Voir page 29.

Sources

Active ou désactive les options sources sélectionnées. Voir page 30.

Autres réglages

Affiche les autres options de réglage du téléviseur.

Utilisation du module d'accès conditionnel

La fente d'interface commune, située sur le côté du téléviseur, permet d'insérer un CAM (Module de Condition d'Accès) et une carte. Vous pouvez les acheter chez votre fournisseur de services pour pouvoir accéder à des émissions supplémentaires. Pour plus de renseignements, veuillez contacter un fournisseur de services.

IMPORTANT: Insérez ou effacez le module CI uniquement lorsque le téléviseur est ETEINT (SWITCHED OFF).

- Afin de regarder certaines chaînes numériques, il peut s'avérer nécessaire d'avoir un module d'accès conditionnel (CAM). Ce module doit être inséré dans la fente CI de votre téléviseur.
- Vous obtiendrez le module d'accès conditionnel CAM et la carte de visualisation en vous abonnant à une société de chaîne payante, puis insérez ces derniers dans la TV en utilisant la procédure suivante.
- Insérez le module CAM puis la carte dans la fente située dans le couvercle du terminal à l'arrière du téléviseur.
- Le CAM doit être correctement inséré; il est impossible de l'insérer entièrement s'il est inversé. Vous pouvez endommager le CAM ou le terminal TV si le premier est inséré avec une certaine pression.
- Branchez le téléviseur à la prise de courant, allumez-la et attendez un moment jusqu'à ce que la carte soit activée.
- Lorsqu'aucun module n'est inséré, le message "Aucun module d'interface commun détecté" apparaît à l'écran.
- Consultez le manuel d'instructions du module pour plus d'informations sur les réglages.

Affichage du menu Accès conditionnel (*)

(*) Ces réglages de menu peuvent varier en fonction du prestataire de services.

Appuyez sur la touche MENU et sélectionnez Paramètres à l'aide de la touche «Gauche» ou «Droite» Appuyez sur OK pour afficher le menu Paramètres. Utilisez le bouton «Précédent» ou «Suivant» pour sélectionner Conditional Access (Accès Conditionnel) et appuyez sur OK pour afficher les éléments du menu.

Réglage de minuterie, réglage Date/Heure

Minuteries

Pour afficher le menu *Minuteries*, appuyez sur la touche **MENU** et sélectionnez *Paramètres* grâce à la touche "Gauche" ou "Droite". Appuyez sur **OK** pour afficher le menu *Paramètres*. Utilisez le bouton "Haut" ou "Bas" pour sélectionner *Minuteries* et appuyez sur **OK** pour continuer.

Réglage de la minuterie sommeil

Le téléviseur peut être réglé pour s'éteindre automatiquement au bout d'un certain temps.

- Sélectionnez l'option *Minuterie Sommeil* à l'aide du bouton "Précédent" ou "Suivant".
- Utilisez le bouton "Gauche" ou "Droite" pour effectuer le Réglage. Le minuteur peut être programmé entre Désactivé et 2,00 heures (120 minutes) par intervalle de 30 minutes.

Réglages des minuteries de programmes

Cette fonction réglera le téléviseur afin qu'il se retrouve à une certaine chaîne à un certain moment. Elle peut être utilisée pour afficher une chaîne précise, ou en réglant le mode quotidiennement ou de manière hebdomadaire, peut être utilisée pour afficher une série de programmes.

Appuyez sur le bouton "Suivant" pour régler les minuteries sur un événement. Les boutons de fonction de la minuterie du programme TV apparaîtront à l'écran.

Remarque : Cette fonction sera disponible uniquement lorsqu'une minuterie a été programmée.

Ajout d'une minuterie

Pour ajouter un minuteur, pressez le bouton **JAUNE** sur la télécommande. Le menu suivant apparaît à l'écran :

Chaîne : Change la chaîne en utilisant la touche "Gauche" ou "Droite".

Type de minuterie/enregistrement : Cette fonction n'est pas disponible pour réglage.

Date : Saisissez une date en appuyant sur les touches numériques.

Démarrage : Saisissez une heure de démarrage en appuyant sur les touches numériques.

Fin : Saisissez une heure de fin en appuyant sur les touches numériques.

Durée : Affiche la durée entre l'heure de démarrage et l'heure de fin.

Répétition : Règle une minuterie suivant les options ci-après. Une fois, Quotidien, ou Hebdomadaire. Utilisez le bouton "Gauche" ou "Droite" pour sélectionner une option.

Modifier / Supprimer : Règle les paramètres parentaux sur les minuteries.

• Appuyez sur le bouton **VERT** pour mémoriser la minuterie. Appuyez sur la touche **ROUGE** pour annuler.

Modification d'une minuterie

- Sélectionnez la minuterie à modifier en appuyant sur la touche « Précédent » ou « Suivant ».
- Une fois la modification terminée, appuyez sur le bouton **VERT** pour mémoriser. Vous pouvez appuyez sur la touche **MENU** pour annuler.

Suppression d'une minuterie

- Sélectionnez la minuterie à modifier en appuyant sur la touche « Précédent » ou « Suivant ».
- Appuyez sur le bouton **ROUGE**.
- Sélectionnez **OUI** en utilisant les boutons "Gauche" ou "Droite" pour supprimer la minuterie. Sélectionnez **NON** pour annuler.

Configurer le réglage Date/Heure

Vous pouvez configurer vos préférences Date/Heure à l'aide de cet écran de menu.

- Sélectionnez *Date/Heure* dans le menu *Réglages* pour configurer les réglages Date/Heure. Pressez le bouton **OK**.



Utilisez la touche ▲ ou ▼ pour mettre le mode Paramètre heure en surbrillance. Le mode Paramètre heure est défini à l'aide de la touche ◀ ou ▶ Il peut être paramétré sur **AUTO** ou **MANUEL**.

Lorsque **AUTO** est sélectionné, les options *Heure* et *Fuseau horaire* ne seront pas disponibles pour être réglées. Si l'option **MANUELLE** est sélectionnée, le fuseau horaire peut en pâtir.

En pressant le bouton ▲ ou ▼ vous sélectionnez l'option « Fuseau horaire ».

Utilisez les boutons ◀ ou ▶ pour changer la zone horaire entre GMT-12 ou GMT+13. L'Heure ou la date Actuelle située en haut de la liste de menu changera selon la zone d'heure sélectionnée.

Remarque : Pour les pays qui ne reçoivent pas de chaînes numériques, seule l'option *Date et Heure* s'affichera.

Paramètres source, autres contrôles

Configuration des paramètres source

Vous pouvez activer ou désactiver les options source sélectionnées. Le téléviseur ne basculera pas vers les options de source désactivées quand vous appuyez sur le bouton SOURCE.



- Sélectionnez Sources dans le menu Réglages et appuyez sur le bouton OK.
- Appuyez sur Précédent ou Suivant pour sélectionner un mode.
- Utilisez le bouton "Gauche" ou "Droite" pour activer ou désactiver une source sélectionnée. Les modifications sont mémorisées automatiquement.

Sélection d'entrée

Utilisez la fenêtre de sélection d'entrée si le téléviseur ne bascule pas automatiquement vers une source connectée.

- Appuyez sur la touche de la télécommande pour changer directement les sources. Puis, utilisez la touche de déplacement vers le Haut ou celle de déplacement vers le Bas pour mettre une entrée en surbrillance et appuyez sur la touche Droite pour la sélectionner

Configuration des autres réglages - Généralités

Vous pouvez configurer les paramètres de votre téléviseur. Sélectionnez l'option Réglages dans le menu principal et appuyez sur OK pour afficher le menu des réglages. Appuyez sur le bouton RETURN de la télécommande pour sortir.

Pour afficher les préférences de configuration générale, sélectionnez Autres réglages dans le menu Réglages et appuyez sur le bouton OK.



Fonctionnement

- Appuyez sur Précédent ou Suivant pour sélectionner une option.
- Utilisez le bouton "Gauche" ou "Droite" pour régler une option.
- Appuyez sur OK pour afficher un sous-menu.

Temporisation du menu

Afin de régler une temporisation spécifique pour les écrans de menu, fixez une valeur pour cette option.

Dans le menu Autres réglages, sélectionnez l'option Temporisation du menu et choisissez 15 secs, 30 secs ou 60 secs à l'aide du bouton Gauche ou Droite.

Balayage des chaînes cryptées:

Lorsque ce paramètre est activé, le processus de recherche localisera également les chaînes cryptées. Si le réglage est paramétré manuellement sur DÉSACTIVÉ, les chaînes cryptées ne seront pas localisées en recherche automatique ou manuelle. L'option de balayage des chaînes cryptées sera toujours ACTIVÉE après avoir effectué une première installation.

Autres contrôles - suite

- Dans le menu Autres réglages, utilisez le bouton Précédent ou Suivant pour sélectionner Scan Encrypted (Balayage des chaînes cryptées)
- Appuyez sur le bouton Gauche ou Droite pour définir cette fonction sur Oui ou Non.

Fond bleu

Si le signal est faible ou absent, le téléviseur passera automatiquement à un écran bleu. Pour l'activer, réglez le « Fond bleu » (Blue Background) sur « Activer » (On).

- Dans le menu Autres réglages, sélectionnez Fond bleu et choisissez Activé ou Désactivé à l'aide du bouton Gauche ou Droite.

Mise à jour du logiciel

Cette option vous aide à conserver la mise à jour de votre téléviseur. Elle fonctionne automatiquement et recherche de nouvelles informations lorsque celles-ci sont disponibles. Veuillez remarquer que ce réglage est inactif pour être modifié.

Pour vous assurer que votre téléviseur dispose en permanence des dernières informations de mise à niveau, vous pouvez utiliser ce réglage. Pour un bon fonctionnement, veuillez vous assurer que le téléviseur est réglé en mode de veille.

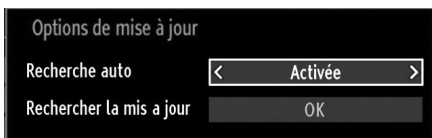

Vous pouvez activer ou désactiver la mise à jour automatique en réglant l'option Recherche automatique.

Vous pouvez procéder à une recherche manuelle de nouveaux logiciels en sélectionnant l'option Scan pour upgrade (Recherche de mises à jour)

Version de l'application:

Affiche la version de l'application en cours.

Malentendant

Si le diffuseur active un quelconque signal particulier concernant le son, vous pouvez activer ce paramètre afin de recevoir de tels signaux.

- Utilisez les touches Précédent ou Suivant pour sélectionner « Faible son » (Hard of Hearing) et puis appuyez sur Gauche ou Droite pour activer ou désactiver.

Description Audio

La description audio renvoie à une piste de narration supplémentaire réservée aux déficients visuels et malentendants. Le narrateur de la description accompagne la présentation, décrivant ainsi ce qui se passe à l'écran pendant les pauses naturelles (et parfois pendant les dialogues, s'il le juge nécessaire). Vous ne pouvez utiliser cette option que si le diffuseur la prend en charge.

- Sélectionnez Description Audio à l'aide des touches Précédent ou Suivant.
- Appuyer sur la touche OK pour régler le menu secondaire Description Audio.
- Appuyez sur le bouton Précédent ou Suivant pour sélectionner la configuration de description audio, puis appuyez sur le bouton Gauche ou Droite pour définir ce réglage.

Mise hors tension automatique du téléviseur

Vous pouvez définir la valeur de temporisation de l'option de mise hors tension automatique du téléviseur. Après avoir atteint la valeur de temporisation, si le téléviseur ne fonctionne pas suivant l'heure sélectionnée, il s'éteindra. Appuyez sur la touche MENU et sélectionnez Paramètres à l'aide de la touche « Gauche » ou « Droite » Appuyez sur la touche OK pour continuer. Appuyez sur Précédent ou Suivant pour sélectionner autres paramètres, puis appuyez sur OK. Sélectionnez Mise hors tension automatique du téléviseur à l'aide des touches Précédent ou Suivant.

Type de diffusion

Appuyez sur la touche MENU et sélectionnez Paramètres à l'aide de la touche « Gauche » ou « Droite » Appuyez sur la touche OK pour continuer. Appuyez sur Précédent ou Suivant pour sélectionner autres paramètres, puis appuyez sur OK. Sélectionnez Type de diffusion à l'aide des touches Précédent ou Suivant puis utilisez les touches Gauche ou Droite pour le régler.

Lorsque vous définissez le type de diffusion souhaité à l'aide du bouton Gauche ou Droite le téléviseur affichera le type de diffusion sélectionné.

Autres contrôles - suite

Recherche en mode de veille (*)

(*) Ce réglage est visible uniquement lorsque l'option de pays est réglée sur Danemark, Suède, Norvège ou Finlande.

Si la recherche en mode veille est réglé sur ON et que le téléviseur est en mode veille, le téléviseur va rechercher tout changement dans les chaînes enregistrées. Appuyez sur la touche MENU et sélectionnez Paramètres à l'aide de la touche «Gauche» ou «Droite» Appuyez sur la touche OK pour continuer. Appuyez sur Précédent ou Suivant pour sélectionner autres paramètres, puis appuyez sur OK. Sélectionnez Recherche en mode de veille à l'aide des touches Précédent ou Suivant puis utilisez les touches Gauche ou Droite pour régler.

E-Pop

Si vous réglez E-Pop sur activé, Les fonctionnes de votre Télé sera illustrées en haut de l'écran.

Reglez sur « désactivé » pour désactiver cette fonctionne.

Langue télétexte

Utilisez ce paramètre pour définir une langue télétexte préférée. Appuyez sur la touche MENU et sélectionnez Paramètres à l'aide de la touche «Gauche» ou «Droite» Appuyez sur la touche OK pour continuer. Appuyez sur Précédent ou Suivant pour sélectionner Langue, puis appuyez sur OK. à l'aide des touches Précédent ou Suivant puis utilisez les touches Gauche ou Droite pour le régler. Services de télétexte analogique



Navigateur media USB

Ce téléviseur vous permet de voir des photos, des vidéos ou des fichiers de musique stockés sur une mémoire USB

Français

Mise en marche manuel

- Pour afficher la fenêtre du navigateur média, appuyez sur la touche "MENU" de la télécommande et sélectionnez Navigateur média en appuyant sur le bouton Gauche ou Droite.
- Vous pouvez également sélectionner l'option Navigateur multimédia à partir du menu Bouton rapide.
- Appuyez sur la touche OK pour continuer. Le contenu du menu Navigateur média (selon le contenu de votre mémoire USB) s'affiche.

Mise en marche automatique

- Lorsque vous branchez une mémoire USB, le menu ci-après s'affiche:



- Vous pouvez lire des fichiers de musique, d'image et vidéo à partir d'une carte mémoire USB.
- Pour afficher tous les fichiers dans une liste, sélectionnez l'onglet Paramètres et modifiez les styles de mode à Dossier. Revenez ensuite à l'écran du navigateur principal des médias et vous verrez que l'onglet TOUS est activé. Sélectionnez l'onglet TOUS et appuyez sur OK.

Remarque:

Certains appareils USB ne sont peut-être pas pris en charge.

Si la mémoire USB n'est pas reconnue après mise hors tension / sous tension ou après une première installation, débranchez la mémoire USB et éteignez/rallumez le téléviseur. Puis rebranchez la mémoire USB.

- N'utilisez pas un Hub USB
- Vous devez obtenir une permission des propriétaires de droits d'auteur pour utiliser l'objet du droit d'auteur.

Toshiba ne peut pas accorder et n'accorder pas une telle autorisation.

- Selon la taille et le nombre de fichier dans votre mémoire USB, ça peut prendre un certain temps de chargement pour l'afficher. Un message s'affiche à l'écran lors du chargement de fichiers à partir du mémoire USB.

- Seuls quelques types de périphériques USB U3 sont pris en charge. Par conséquent, il est recommandé de ne pas lire les périphériques USB U3 avec le lecteur Media Player.

- Les caractères non pris en charge seront remplacé par un carré (□).

Lecture de fichiers MP3

Pour lire des fichiers MP3 à partir d'une mémoire USB, vous pouvez utiliser ce menu.



- **▼ / ▲** : Menu Parcourir
- **Lecture (▶ touche)**: Démarre la lecture vidéo.
- **Stop (■ touche)**: Interrompt la lecture.
- **Pause (|| touche)**: Marque un arrêt dans la lecture de l'élément sélectionné.
- **Touche ROUGE**: Tri les fichiers par titre, artiste, ou album.
- **Boucle/Lecture aléatoire (touche VERTE)**: Appuyez une fois pour désactiver la boucle. Appuyez à nouveau pour désactiver la boucle et la lecture aléatoire. Appuyez une nouvelle fois pour activer uniquement la lecture aléatoire. Appuyez à nouveau pour activer tout. Vous pouvez suivre les fonctions désactivées avec le changement d'icônes.
- **0..9 (Touches numériques)**: Le téléviseur passe au fichier commençant par la lettre que vous sélectionnez à travers les touches numériques de votre télécommande.
- **Lire ceci (Touche OK)**: Lit le fichier sélectionné.
- **Précédent/Suivant (Boutons Gauche/Droit)**: Passe à la lecture du fichier précédent ou suivant.

Navigateur média USB - suite

Ce téléviseur vous permet de voir des photos, des vidéos ou des fichiers de musique stockés sur une mémoire USB

- **Touche jaune** : Changer l'affichage du style
 - **Touche BLEUE** : Change les options multimédia
- Remarque**: Si le style d'affichage est défini sur Dossier dans les réglages du navigateur multimédia, le dossier Musique sera affiché comme trié et vous n'aurez plus besoin de trier les fichiers en appuyant sur la touche ROUGE.

Affichage des fichiers JPEG

Pour afficher vos fichiers photos depuis un disque USB, vous pouvez utiliser ce menu à l'écran. Lorsque vous sélectionnez Photos à partir des options principales, les fichiers d'image disponibles seront filtrés et présentés à l'écran.

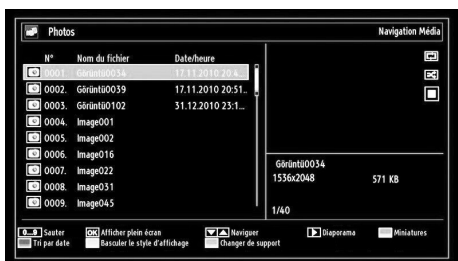

Si vous sélectionnez un fichier de sous-titre et appuyez sur le bouton OK, vous pouvez sélectionner ou désélectionner ce fichier de sous-titre. Le menu suivant s'affichera pendant la lecture d'un fichier vidéo:

- **Sauter (Touches numériques)**: saute le fichier sélectionné en utilisant les touches numériques.
- **OK**: affiche l'image sélectionnée en plein écran
- **▼/▲**: Menu Parcourir
- **Diaporama (▶ touche)**: Démarre le diaporama en utilisant toutes les images.
- **Touche VERTE**: Affiche les images en mode Miniatures.
- **Touche ROUGE**: Trie les fichiers par date.
- **Touche JAUNE**: Changer l'affichage du style.
- **Touche BLEUE**: Change les options multimédia.

Fonction diaporama

Vous pouvez utiliser cette fonction afficher des photos sur votre téléviseur.



- **Pause (|| touche)**: Met le diaporama en pause.
- **Continuer (▶ touche)**: Poursuit la lecture du diaporama.
- **Boucle/Lecture aléatoire (touche VERTE)**: Appuyez une fois pour désactiver la boucle. Appuyez à nouveau pour désactiver la boucle et la lecture aléatoire. Appuyez une nouvelle fois pour activer uniquement la lecture aléatoire. Appuyez à nouveau pour activer tout. Vous pouvez suivre les fonctions désactivées avec le changement d'icônes.
- **Précédent/Suivant (Boutons Gauche/Droit)**: Passe au fichier du diaporama précédent ou suivant.
- **Pivoter (Boutons Suivant/Précédent)**: Pivote l'image à l'aide des touches directionnelles Haut/Bas.
- **RETURN (Quitter)**: Retourne à la liste des fichiers.
- **Touche (I+)**: Affiche l'écran d'aide.

Lecture Vidéo

Lorsque vous sélectionnez Vidéo à partir du navigateur média, les fichiers vidéo disponibles seront filtrés et présentés à l'écran. Vous pouvez utiliser le bouton Haut ou Bas pour sélectionner un fichier vidéo et appuyer sur le bouton OK pour lire une vidéo.

Remarque: Si vous réglez le style d'affichage à partir du menu de réglage du navigateur média comme Dossier, la fenêtre de sélection principale du navigateur média comprendra également l'onglet TOUS

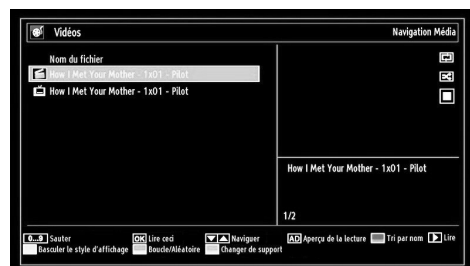



Navigateur média USB - suite

Ce téléviseur vous permet de voir des photos, des vidéos ou des fichiers de musique stockés sur une mémoire USB

Si vous sélectionnez un fichier de sous-titre et appuyez sur le bouton OK, vous pouvez sélectionner ou désélectionner ce fichier de sous-titre.

Sauter (Touches numériques): le téléviseur sélectionnera les fichiers en commençant par celui portant la lettre que vous avez saisie grâce aux touches numériques de la télécommande.

Lire ceci (Touche OK): Lit le fichier sélectionné.

▼/▲ : Menu Parcourir

AD (Aperçu Lecture): affiche le fichier sélectionné dans un petit écran d'aperçu.

ROUGE: trie les fichiers par nom.

Lecture (▶ touche) : Lit tous les fichiers multimédia à commencer par celui qui a été sélectionné.

Touche JAUNE: Change l'affichage du style.

Boucle/Lecture aléatoire (touche VERTE): Appuyez une fois pour désactiver la boucle. Appuyez à nouveau pour désactiver la boucle et la lecture aléatoire. Appuyez une nouvelle fois pour activer uniquement la lecture aléatoire. Appuyez à nouveau pour activer tout. Vous pouvez suivre les fonctions désactivées avec le changement d'icônes.

BLEU: Change les options multimédia.



Lecture (▶ Touche): Démarre la lecture vidéo.

Stop (■ touche): Arrête la lecture vidéo.

Pause (|| Touche) : Suspend la lecture vidéo

Rembobiner (◀◀ touche): Revient en arrière.

Avancer (▶▶ Touche): Avance.

Sous-titre/Audio (Bouton AD): Règle le sous-titre/Audio.

Jaune: Ouvre le menu de correction de l'heure du sous-titre

RET/PREC: Retour au menu précédent.



Appuyez sur la touche OK pour confirmer.

Appuyez sur la touche BLEUE pour supprimer.

Appuyez sur la touche **CD/I** pour revenir au menu précédent.

Remarque:

Vous pouvez régler les sous-titres à l'aide de la touche OK avant de commencer la lecture ou en utilisant la touche AD pendant la lecture. -Certains sous-titres peuvent ne pas s'afficher correctement dans certains cas.

Afin d'afficher les sous-titres de film correctement, vous devez paramétrer une langue de "Sous-titre de film". Voir la section "Sous-titre de film" des "Paramètres de langue" pour sélectionner la langue de sous-titre de film.

• Appuyez sur la touche RETURN pour revenir au menu précédent.

Réglages du navigateur média



Vous pouvez régler les préférences de votre navigateur média grâce à la boîte de dialogue Réglages. Appuyez sur la touche Haut ou Bas pour sélectionner un élément, puis utilisez les touches Gauche ou Droite pour régler.

Afficher le style: Règle le mode de navigation par défaut.

Intervalle de diaporama: Définit l'intervalle de temps du diaporama.

Afficher le sous-titre: Règle la préférence d'activation du sous-titre.

LANGUE DE SOUS-TITRAGE : Règle la langue de sous-titre prise en charge.

Position du sous-titre: Définit la position du sous-titre en tant que haut ou bas.

Taille de police du sous-titre: Définit la taille de police du sous-titre (max. 54pt).

Fermer le Lecteur Média

• Appuyez sur le bouton MENU de la télécommande.

Services de télétexte analogique

Ce téléviseur possède une mémoire de télétexte de plusieurs pages, qui prend par conséquent un petit moment à se charger

Services de télétexte analogique

Avant d'utiliser les services télétexte, la région de langue souhaitée doit être choisie.

Sélectionnez la langue dans le menu Réglages.

- Appuyez sur la touche directionnelle Droite (Right) ou Gauche (Left) pour choisir la région de langue souhaitée.
- Après avoir sélectionné la langue du télétexte, appuyez sur le bouton MENU pour quitter.

Utilisation du bouton Télétexte - TEXTE

- Pour visualiser les services appuyez sur TEXTE . Appuyez dessus de nouveau pour superposer le texte sur l'image diffusée normale.
- Appuyez de nouveau sur TEXTE pour revenir à l'image normale.
- Vous ne pouvez pas changer de chaîne sans avoir annulé le télétexte.
- La première page de télétexte à s'afficher est la page initiale.
- Vous pouvez accéder à la page de votre choix en entrant les trois chiffres du numéro de page à l'aide des touches numériques, en appuyant sur une touche de couleur, ou xx pour avancer à la page suivante, et xx pour aller sur la page précédente.
- Quatre rubriques de couleur apparaissent à la base de l'écran. Pour accéder à l'une des quatre rubriques, appuyez sur la touche de couleur correspondante sur la télécommande.
- Pour plus d'informations sur vos système(s) de télétexte, voir la page d'index de télétexte diffusé, ou consultez votre revendeur Toshiba local.

Vous trouverez ci-dessous un guide sur les fonctions des touches télétexte de la télécommande.

Accéder aux sous-pages

Si la page comporte des sous-pages, appuyez sur X et entrez le numéro de la sous-page 01,02,03 etc à l'aide des """" en bas de la page de télétexte sous les liens de couleur.

Révéler un texte caché

Pour découvrir les solutions d'un quiz et de blagues, appuyez sur (X).

Retenir une page

Il est parfois nécessaire de retenir une page de télétexte. Appuyez sur OK et BLOQUER apparaît en haut à gauche de l'écran. La page sera retenue à l'écran jusqu'à ce que vous appuyiez sur la touche de nouveau.

Pour afficher une page initiale:

Appuyez sur RETURN pour accéder à la première page. La page diffusée dépend du diffuseur.



Annexe A : Modes d'affichage typiques d'une entrée de PC

Le tableau ci-après est une illustration de quelques modes d'affichage vidéo typiques. En raison de la résolution naturelle de l'affichage, d'autres se font automatiquement pour permettre à l'image appropriée de s'afficher. Votre téléviseur ne peut pas prendre en charge différentes résolutions. Les modes de résolution pris en charge figurent sur la liste ci-dessous.

Si vous faites passer votre PC à un mode non pris en charge, un message d'avertissement apparaît à l'écran.

Français

Index	Résolution	Fréquence
1	640x350	85 Hz
2	640x400	70 Hz
3	640x480	60Hz-66Hz-72Hz -75Hz-85Hz
4	800x600	56Hz-60Hz-70Hz-72Hz -75Hz-85Hz
5	832x624	75 Hz
6	1024x768	60Hz-66Hz-70Hz-72Hz -75Hz
7	1152x864	60Hz-70Hz-75Hz -85 Hz
8	1280x768	60 HzA
9	1280x768	60 HzB
10	1280x768	75Hz-85Hz
11	1280x960	60Hz-75Hz-85Hz
12	1280x1024	60Hz-75Hz-85Hz
13	1360x768	60 Hz
14	1400x1050	60 HzA
15	1400x1050	60 HzB
16	1400x1050	75Hz-85Hz
17	1400x900	65Hz-75Hz
18	1600x1200	60 Hz
19	1680x1050	60 Hz
20	1920x1080	60 HzA
21	1920x1080	60 HzB
22	1920x1200	60HzA
23	1920x1200	60Hz



Annexe B : Compatibilité des signaux AV et HDMI (types de signal d'entrée)

Source	Signaux pris en charge	
EXT (SCART)	PAL 50/60	
	NTSC 60	
	RGB 50	
	RGB 60	
Side AV	PAL 50/60	
	NTSC 60	
YPbPr	480i	60Hz
	480p	60Hz
	576i	50Hz
	576p	50Hz
	720p	50Hz
	720p	60Hz
	1080i	50Hz
	1080i	60Hz
	1080p	50Hz
	1080p	60Hz
HDMI1 HDMI2	480i	60Hz
	480p	60Hz
	576i	50Hz
	576p	50Hz
	720p	50Hz
	720p	60Hz
	1080i	50Hz
	1080i	60Hz
	1080p	24Hz
	1080p	25Hz
	1080p	30Hz
	1080p	50Hz
1080p	60Hz	

Remarque: Dans certains cas, un signal sur l'écran du téléviseur LCD peut ne pas s'afficher correctement. Le problème peut être une incompatibilité avec les normes de l'équipement source (DVD, décodeur, etc.). Si vous rencontrez un tel problème, veuillez contacter votre fournisseur et le fabricant de l'appareil source.



Annexe C: Formats de fichier pris en charge pour le mode USB

Français

Média	Extension de fichier	Format		Remarques (Résolution maximale/Débit binaire, etc.)
		Vidéo	Audio	
Lecture	.mpg, .mpeg	MPEG1, 2	MPEG Layer 1/2/3	max 1920x1080 @ 30P 20Mbit/sec
	.dat	MPEG1, 2	MPEG2	
	.vob	MPEG2		
	.mkv	H.264, MPEG1,2,4	EAC3 / AC3	
	.mp4	MPEG4, H.264	PCM/MP3	max 1920x1080 @ 30P 20Mbit/sec
	.avi	MPEG2, MPEG4	PCM/MP3	
		H.264	PCM	
Musique	.mp3	-	MPEG 1 Layer 1 / 2 (MP3)	32kbps ~ 320kbps(Débit binaire) 32kHz ~ 48kHz(Taux d'échantillonnage)
Photo	.jpg .jpeg	JPEG de base		max WxH = 15360x8640 4147200octets
		JPEG Progressif		max WxH = 1024x768 6291456octets
	.bmp	-		max WxH = 9600x6400 3840000octets
Sous-titre	.sub	-		-
	.srt	-		-



Annexe D : Mot de passe

Avant de brancher un équipement externe, arrêtez toutes les alimentations. S'il n'y a pas d'interrupteur, débranchez la fiche d'alimentation de la prise murale.

Informations sur le signal du connecteur Mini D-sub 15 broches

Code PIN	Nom du signal	Code PIN	Nom du signal	Code PIN	Nom du signal
1	R	6	Ground	11	NC
2	G	7	Ground	12	NC
3	B	8	Ground	13	H-sync
4	NC*	9	NC	14	V-sync
5	NC	10	Ground	15	NC

* NC = not connected (pas connecté)

Spécifications et accessoires

Systèmes d'émission/canaux

DVB-T, MPEG2, DVB-T, MPEG4 HD

DVB-C, MPEG2, DVB-C, MPEG4

Entrée vidéo

PAL, SECAM, NTSC 4.43

Stéréo Nicam

Branchements externes

1-PERITEL 1

Entrée PÉritel 21 fiches RGB, A / V

2-PÉRITEL-S (via PÉRITEL 1)

Entrée PERITEL 21 broches S-Vidéo

3-YPbPr (via VGA)

Entrée Mini D-Sub à 15 broches

4 AV SUR CÔTÉ

Entrée Entrée de câble AV latéral Vidéo + Audio L + R

5-HDMI 1/2

Entrée Type A

6-PC

Entrée Mini D-Sub 15-broches analogique Signal RGB

7-Audio Numérique

Sortie S/PDIF (coaxial)

Port USB

Version de l'Interface du navigateur Média: USB 2.0

Classe USB : Stockage de masse

Système de fichier FAT32

Prise pour casque

3,5mm stéréo

Conditions de fonctionnement

Température 5°C - 35°C (41°F - 94°F)

Humidité 20 - 80% (ne condense pas)

Accessoires fournis

Télécommande

2 batteries (AAA,IEC R03 1.5V)

Quatre vis

Câble AV latéral

Couvercle de fixation du support

P Clip

	23"
Classe d'efficacité énergétique	A
Taille de l'écran visible (approx.)	58cm / 23"
Consommation annuelle d'énergie (approx.)(*)	24W
Consommation annuelle d'énergie (approx.)(**)	35 kWh
Consommation d'énergie en mode veille (approx.)	< 0.50 W
Résolution de l'écran (en pixels)	1920 x 1080
Affichage	16:9
Effet de son (à 10% distorsion)	2 x 2.5
Modèle de consommation d'énergie (approx.)	45W
Poids	Téléviseur avec socle 5 kg
	Poids brut 7.5 kg
	Téléviseur sans socle 4.4 kg

(*) Testé selon les normes IEC 62087-BD Ed. 2.0:2008 dans les paramètres par défaut.

(**) Consommation d'énergie 35 kWh par an, sur la base de la consommation électrique du téléviseur fonctionnant 4 heures par jour pendant 365 jours. La consommation énergétique réelle dépendra de la façon dont le téléviseur est utilisé

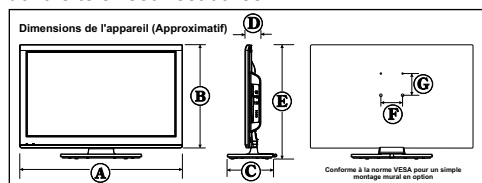

	A (mm)	B (mm)	C (mm)	D (mm)	E (mm)	F (mm)	G (mm)
23DL933G	561.7	356.8	160	55	394.3	75	75
23DL934G							



Informations sur la licence

- HDMI, le logo de HDMI et l'Interface des médias multiples de haute définition sont des appellations ou des appellations enregistrées de HDMI Licensing LLC aux Etats Unis d'Amérique et dans d'autres pays.
- DVB est une marque déposée du projet DVB.
- [1] La conformité à la norme EIA/CEA-861-D couvre la transmission de la vidéo numérique non compressé avec la protection du contenu numérique à large bande passante, qui est en cours de normalisation pour la réception des signaux vidéo haute définition. Comme il s'agit d'une technologie en évolution, il est possible que certains appareils ne fonctionnent pas correctement avec le téléviseur

Français

Notification de licence MP3

Technologie de codage audio MPEG Layer-3 (MP3) sous licence de Fraunhofer IIS and Thomson.

Notification de licence AVC

CE PRODUIT EST SOUS LA LICENCE DU PORTEFEUILLE DE BREVET AVC POUR UN USAGE PERSONNEL ET NON COMMERCIAL DU CONSOMMATEUR POUR (I) LE CODAGE VIDEO DANS LE RESPECT DE LA NORME AVC ("AVC VIDEO") ET / OU (II) LE DÉCODAGE DE VIDEO AVC CODÉ PAR UN CLIENT ENGAGÉ DANS UNE ACTIVITÉ PERSONNELLE ET NON COMMERCIALE ET / OU OBTENU PAR UN FOURNISSEUR DE VIDÉO AUTORISÉ À DISTRIBUER DES VIDEO AVC. AUCUNE LICENCE N'EST ACCORDEE DE FAÇON EXPLICITE OU IMPLICITE POUR TOUTE AUTRE UTILISATION VOUS POUVEZ OBTENIR DES INFORMATIONS COMPLEMENTAIRES AU LIEN DE MPEG LA, L.L.C. HTTP://WWW.MPEGLA.COM



Fabriqué sous licence de Dolby Laboratoires. « Dolby » et le symbole du double D sont des marques commerciales de Dolby Laboratoires.

Nettoyer l'écran et son compartiment...
Débranchez le téléviseur, nettoyez l'écran et le casier avec un chiffon doux et sec. Nous vous recommandons de ne pas utiliser de produits à polir ou de solvants sur l'écran ou le boîtier puisque cela pourrait causer des dommages.

Mise au rebut...

Les renseignements suivants ne concernent que les pays membres de l'UE:

Mise au rebut des appareils
Le symbole de la poubelle barrée indique que les produits ne doivent pas être jetés ni traités avec les ordures ménagères. Les piles et les accumulateurs intégrés peuvent être mis au rebut avec ce produit. Ils seront acheminés aux centres de recyclage correspondants.
La barre noire indique que ce produit a été mis sur le marché après le 13 août 2005.
En participant au recyclage des produits et des piles/accumulateurs, vous favoriserez la mise au rebut correcte des produits et des piles/accumulateurs, et contribuez ainsi à éviter de possibles conséquences néfastes sur l'environnement et la santé humaine.
Pour obtenir de plus amples informations sur les programmes de collecte et de recyclage dans votre pays, contactez votre bureau municipal ou le magasin où vous avez acheté le produit.

Mise au rebut des piles et/ou des accumulateurs
Le symbole d'une poubelle barrée indique que les piles et/ou les accumulateurs doivent être collectés et traités séparément des ordures ménagères.
Si les piles ou les accumulateurs contiennent des taux de plomb (Pb), de mercure (Hg) et/ou de cadmium (Cd) supérieurs aux valeurs définies dans la directive (2006/66/CE) relative aux piles et accumulateurs ainsi qu'aux déchets de piles et d'accumulateurs, les symboles chimiques du plomb (Pb), du mercure (Hg) et/ou du cadmium (Cd) apparaissent sous le symbole de la poubelle barrée.
En participant au recyclage des produits et des piles/accumulateurs, vous favoriserez la mise au rebut correcte de ces produits et piles/accumulateurs, et contribuez ainsi à éviter de possibles conséquences néfastes sur l'environnement et la santé humaine. Pour obtenir de plus amples informations sur les programmes de collecte et de recyclage dans votre pays, contactez votre bureau municipal ou le magasin où vous avez acheté le produit.



Conforme à la réglementation EEE

Questions et Réponses

Q Pourquoi n'y a-t-il pas de son ni d'image ?

R Assurez-vous que le téléviseur ne se trouve pas en état de veille.
Vérifiez la fiche secteur et tous les branchements d'alimentation.

Q Pourquoi y a-t-il une image, mais pas de son ?

R Vérifiez que le volume n'a pas été diminué ou coupé.

Q Qu'est-ce qui provoque une mauvaise image ?

R Une interférence ou un signal faible. Essayez une autre chaîne télévisée.

Q Pourquoi la vidéo/le DVD en marche ne se voit-il pas à l'écran ?

R Assurez-vous que le magnétoscope ou lecteur DVD est branché au téléviseur comme illustré dans les premiers chapitre, puis sélectionnez l'entrée correspondante en appuyant sur .

Q Pourquoi l'image vidéo/DVD est-elle en noir et blanc ?

R Vérifiez que vous avez sélectionné la bonne entrée.

Q Pourquoi y a-t-il une bonne image vidéo mais pas de son ?

R Vérifiez le branchement du câble péritel.

Q Pourquoi la télécommande ne fonctionne-t-elle pas ?

R Vérifiez si les piles sont usées ou si elles sont mal installées.

Q Pourquoi les paramètres d'OSD du téléviseur n'arrivent-ils pas à être mémorisés ?

R Assurez-vous dans un premier temps d'avoir coupé l'alimentation avant de débrancher le cordon AC. Dans le contraire, les réglages peuvent n'avoir pas été mémorisés.

Q Pourquoi les commandes du téléviseur ne marchent pas ?

R Vérifiez que le **VERROUILLAGE ENFANTS** n'a pas été activé.

Q Pourquoi le son ne sort-il que d'un haut-parleur alors que le son stéréo a été sélectionné ?

R Vérifiez que le réglage des balances du menu **SON** n'est pas réglé que d'un côté.

Q Pourquoi y a-t-il des problèmes avec le service télétexte analogique ?

R La bonne performance du télétexte dépend de la force de signal d'émission. Cela nécessite généralement une antenne de toit ou de grenier. Si le texte est illisible ou brouillé, contrôlez l'antenne. Allez sur la page d'index général du service télétexte analogique et cherchez le Guide d'utilisateur.

Q Qu'est ce que le DVB-T ?

R Diffusion vidéo numérique via une antenne.

Q Comment sélectionne-t-on les chaînes radio ?

R Vous pouvez les sélectionner à partir de la liste des chaînes.

Q Que faire si j'ai oublié le mot de passe ?

R En cas d'oubli de mot de passe, veuillez appuyez sur les boutons 1,2,7,6 ou 4,7,2,5 respectivement sur la télécommande pour accéder au menu de réglage parental. Pour définir un nouveau code PIN, reportez-vous dans la section Réglage du code PIN. Vous aurez à saisir votre nouveau mot de passe pour une deuxième fois afin de le confirmer.

Q Pourquoi y a-t-il des rayures horizontales et/ou des images floues sur l'écran lorsqu'on est en mode PC ?

R Il se peut que la phase ait besoin d'un réglage. Sélectionnez les paramètres PC, allez à Phase et réglez jusqu'à ce que l'image soit claire.



Questions et Réponses

Q Pourquoi la fonction Media Browser (navigateur multimédia) ne fonctionne pas ?

R Assurez-vous que la mémoire USB est correctement branchée.
Un comportement inattendu peut survenir avec la connexion du Hub USB.

Q Pourquoi la chaîne numérique est-elle verrouillée ?

R Le contrôle parental est activé. Vérifiez les paramètres du contrôle parental.

Q Pourquoi certaines chaînes numériques cryptées ne sont-elles pas disponibles ?

R Votre abonnement doit être renouvelé. Contactez votre fournisseur de services.

Q Pourquoi les sous-titres numériques sélectionnés ne s'affichent-ils pas à l'écran ?

R Les sous-titres ne sont pas transmis par l'émetteur.

Q Pourquoi la piste sonore est-elle en anglais alors qu'une autre langue audio a été sélectionnée ?

R La chaîne est actuellement émise avec une piste sonore en anglais uniquement.

Q Pourquoi le voyant lumineux de veille activée met-il parfois plus de temps à s'éteindre ?

R En état de veille, la veille activée du téléviseur recherche automatiquement un téléchargement parmi toutes les chaînes disponibles si la fonction de téléchargement automatique a été activée. La durée peut varier.



Déclaration de conformité UE



"Ce produit est marqué CE et est donc conforme aux normes européennes harmonisées figurant sous la Directive Basse Tension 2006/95/CE et la directive CEM 2004/108/CE."

Le responsable du marquage CE est TOSHIBA EUROPE GMBH
Hammfelddamm 8, D-41460 Neuss, Allemagne

Table des matières

Fonctions.....	44
Caractéristiques Générales.....	44
Consignes de sécurité.....	45
Remarques sur les disques.....	45
Comment manipuler vos disques.....	45
Nettoyage.....	45
Remarques sur la condensation de l'humidité.....	45
Notification de licence.....	46
Comment Regarder un DVD.....	46
Boutons du panneau de contrôle du DVD.....	46
Vue d'ensemble de la télécommande.....	47
Fonctionnement général.....	48
Lecture générale.....	49
Lecture de base.....	49
Sachez que.....	49
Remarques sur la lecture.....	49
Éléments du menu de configuration.....	49
Page de configuration vidéo.....	49
Type TV.....	49
DivX® VOD.....	49
Page de configuration langue.....	49
Lang Osd.....	49
Audio.....	49
Menu de disque.....	50
Sous-titre.....	50
Page de configuration préférence.....	50
Par défaut.....	50
Downmix.....	50
Surround: Sortie de son surround.....	50
Stéréo: Deux chaînes stéréo.....	50
Contrôle Parental (Niveau de contrôle parental).....	50
Mot de passe (Changement de mot de passe).....	50
Sortie SPDIF.....	50
Dépannage.....	50
La qualité d'image est mauvaise (DVD).....	50
Le disque ne se met pas en marche.....	50
Langue OSD incorrecte.....	51
La langue audio ou de sous-titre du DVD ne peut pas être changée.....	51
Certaines fonctions (Angle, Zoom, etc.) ne fonctionnent pas.....	51
Pas d'image.....	51
Pas de son.....	51
Distorsion de son.....	51
Pas de réponse de la télécommande.....	51
Rien ne fonctionne.....	51
Définition des termes.....	51
Disques Compatibles.....	53
Formats de fichier pris en charge.....	54
Spécifications.....	54

Fonctions

Caractéristiques Générales

- Lecture DVD / CD / CD-R / CD-RW / MP3 / JPEG / MPEG / DivX playback.
- Lecture NTSC/PAL (selon le contenu du disque)
- LPCM par sortie audio coaxiale et optique numérique (facultatif)
- Support Multi-audio (jusqu'à 8) (Selon le contenu du disque)
- Support Multi-sous-titres (jusqu'à 32) (Selon le contenu du disque)
- Support Multi-angle (jusqu'à 9) (Selon le contenu du disque)
- Contrôle parental 8 niveaux
- Lecture rapide avant et arrière dans 5 vitesses différentes. (2x, 4x, 8x, 16x, 32x)
- Lecture au ralenti dans 4 vitesses différentes. (1/2x, 1/4x, 1/8x, 1/16x avant)
- Lecture image par image avant
- Mode recherche
- Répétition
- Sortie audio coaxiale (en option)
- Les disques copiés peuvent être incompatibles.

NB

- Ce produit peut ne pas prendre en charge certains enregistrements en raison des différences notées dans les formats d'enregistrement ou du type de disque.
- Veuillez lire le manuel d'utilisation du propriétaire concernant la lecture du MP3.
- Les disques CD-R/CD-RW enregistrés par la méthode CD-DA peuvent être lus. Certains disques CD-R/CD-RW peuvent être incompatibles à cause du laser et du design du disque.
- Les disques CD-R/RW enregistrés par la méthode DVD-Vidéo peuvent être lus. Certains disques DVD-R/RW peuvent être incompatibles à cause du laser et du design du disque.
- Certains disques peuvent être incompatibles avec la fonction JPEG Viewer en raison de différents formats d'enregistrement ou de condition des disques.
- Pour une utilisation normale, utiliser uniquement des disques de 12cm.

Consignes de sécurité

ATTENTION

Le lecteur de DVD est un produit laser de classe 1. Cependant, il utilise un rayon laser visible pouvant vous exposer à des radiations dangereuses. Utilisez correctement ce lecteur en suivant les instructions.

**CLASS 1
LASER PRODUCT**

RISQUE D'ELECTROCUTION

La tête de flèche clignotante à l'intérieur d'un triangle équilatéral sert à prévenir l'utilisateur de la présence, à l'intérieur de l'appareil, d'une « forte tension » mal isolée et suffisamment puissante pour éventuellement électrocuter quelqu'un.



Le point d'exclamation à l'intérieur d'un triangle équilatéral a pour fonction d'alerter l'utilisateur de la présence d'instructions importantes pour le bon fonctionnement et l'entretien (maintenance) dans la documentation fournie avec l'appareil.



Remarques sur les disques

Comment manipuler vos disques

- Pour garder le disque propre, tenez-le par ses bords. Ne touchez pas la surface.
- Ne collez pas de papier ou de ruban adhésif sur le disque.
- Si le disque est sali par quelque substance que ce soit, par exemple de la colle, enlevez-la avant de l'utiliser.

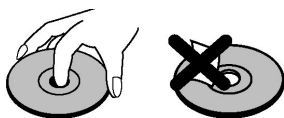

- N'exposez pas le disque directement à la lumière solaire ou à des sources de chaleur telles que les conduits d'air chaud et ne le laissez pas dans une voiture garée en plein soleil, où la température peut monter rapidement et endommager le disque.
- Après usage, rangez le disque dans son boîtier.

Nettoyage

- Avant d'utiliser, nettoyez le disque avec un chiffon. Frottez le disque, du centre vers le bord.

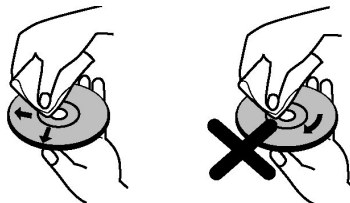

- N'utilisez pas de solvants tel que le benzène ou les diluants, ni les produits nettoyants disponibles dans le commerce et les atomiseurs antistatiques pour les disques vinyle.

Remarques sur la condensation de l'humidité

L'humidité peut endommager le lecteur vidéo DVD. Veuillez lire le passage ci-après attentivement.

L'humidité survient par exemple lorsque vous versez une boisson froide dans un verre par une journée chaude. Des gouttes d'eau se forment à l'extérieur du verre. • De la même façon, l'humidité peut se condenser sur le capteur optique interne de cet unité, qui est l'un des composants essentiels du lecteur vidéo DVD.

La condensation survient dans les situations suivantes:

- Lorsque vous déplacez l'appareil d'un endroit froid à un endroit chaud.
- Lorsque vous utilisez l'appareil dans une pièce dans laquelle on vient de mettre le chauffage en marche ou dans un endroit où l'air froid d'un climatiseur atteint directement l'appareil.
- En ?? lorsque vous utilisez l'appareil dans un endroit chaud et humide juste après une utilisation dans une pièce climatisée?.
- Lorsque vous utilisez l'appareil dans un endroit humide.

N'utilisez pas l'appareil lorsqu'il y a un risque de condensation.

Si vous utilisez l'appareil dans de telles situations, vous risquez d'endommager les disques et les composants internes. Retirez le disque, branchez le cordon d'alimentation de l'appareil à la prise murale, allumez l'appareil et laissez-le pendant deux ou trois heures. Après deux ou trois heures, l'appareil aura chauffé et l'humidité aura évaporée. Tant que l'appareil est branché à la prise murale, le risque de condensation d'humidité est minime.

Notification de licence

Les logos DivX®, DivX Certified®, et associés sont des appellations commerciales de DivX®, Inc. et sont utilisés sous licence.



À PROPOS DES VIDÉOS DIVX: DivX® est un format vidéo numérique créé par DivX®, Inc. Il s'agit ici d'un appareil officiel DivX Certified® qui lit les vidéos DivX®. Visitez divx.com si vous souhaitez davantage d'informations et des outils logiciels pour convertir vos fichiers en vidéos DivX®.

À PROPOS DES VIDÉOS À LA DEMANDE DIVX: Ce dispositif DivX Certified® doit être enregistré pour pouvoir lire le contenu d'un DivX® Vidéo à la demande (VOD). Pour générer le code d'enregistrement, repérez la section DivX® VOD dans le menu « CONFIGURATION DU CONTENU DES CD » de votre appareil. Pour en savoir plus sur la procédure à suivre pour terminer le processus d'enregistrement, se rendre sur vod.divx.com.

Ce produit intègre une technologie de protection de droits d'auteur faisant l'objet de brevets déposés aux États-Unis et d'autres droits de propriété. L'utilisation de cette technologie doit être autorisée par Rovi Corporation et est destinée à un usage personnel, ou dans tous les cas limité, à moins d'une autorisation exceptionnelle de Rovi Corporation. Le désossage ou le démontage est interdit. »

Comment Regarder un DVD

Lorsque vous introduisez un disque dans le chargeur, assurez-vous que le côté portant l'étiquette est orienté vers le haut:

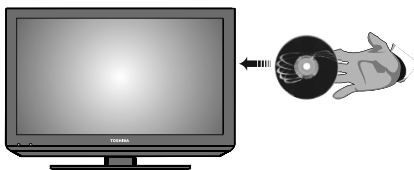

Lorsque le téléviseur est mis sous tension, basculez d'abord en source DVD en utilisant le bouton de la télécommande. Appuyez sur la touche de la télécommande ou appuyez directement sur la touche du panneau latéral de l'appareil. En cas d'absence de disque dans le chargeur, introduisez-en et appuyez sur .

Boutons du panneau de contrôle du DVD

A. Chargeur de disques

B. /

Lit/ Pause le disque. Lorsque le menu DVD (menu principal) est activé, ce bouton fonctionne comme « bouton de sélection » (Sélectionne la rubrique mise en surbrillance dans le menu) si le disque prend en charge cette fonctionnalité.

C. /

Arrête la lecture du disque / éjecte le disque

Remarque:

- Lors de la lecture d'un fichier, vous devez appuyer sur la touche / trois fois pour pouvoir éjecter le disque.

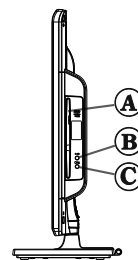

Vue d'ensemble de la télécommande

Français

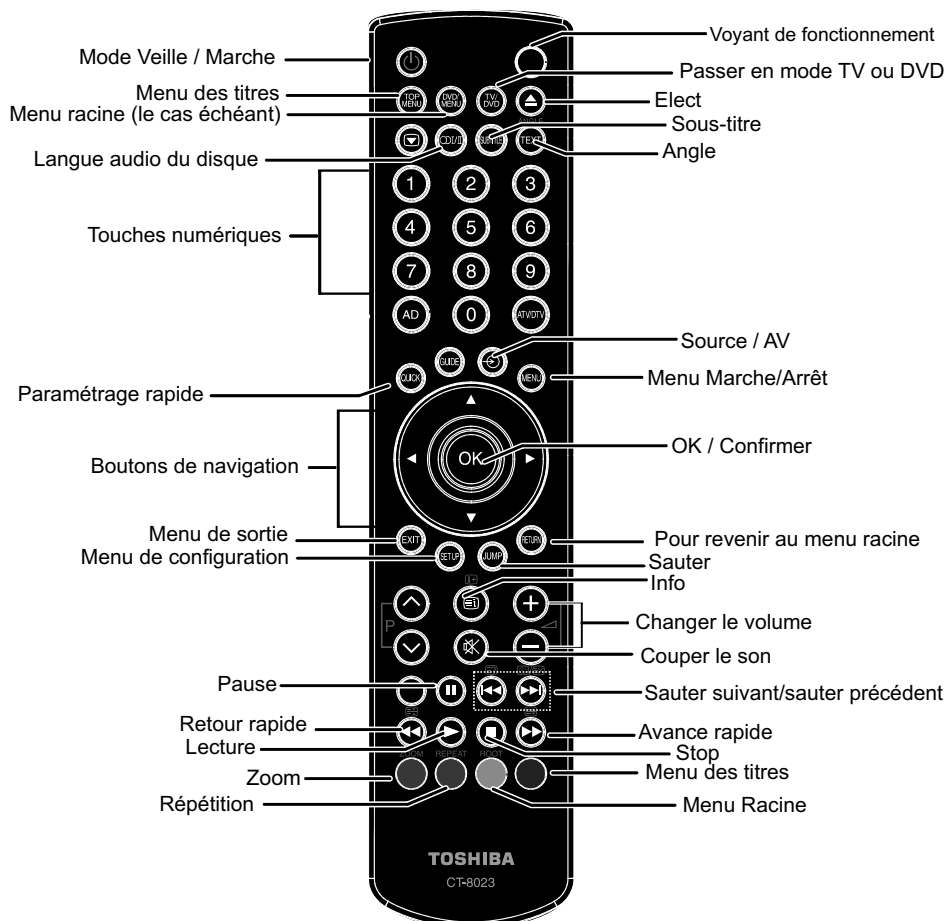

Remarques: Les touches non indiquées dans l'illustration de la télécommande ne sont pas fonctionnelles en mode DVD.

Fonctionnement général

Vous pouvez lire le contenu des DVD et CD de film, musique ou image en vous servant des touches appropriées qui se trouvent sur votre télécommande. Les fonctions principales ci-après sont celles des touches de télécommande communément utilisées.

Touches de la télécommande	Lecture du DVD film	Lecture film	Lecture de l'image	Lecture de la musique
▶	Lecture	Lecture	Lecture	Lecture
⏸	Pause	Pause	Pause	Pause
■	Stop	Stop	Stop	Stop
⏮ / ⏭	Saut arrière/avant	Saut arrière/avant	Précédent/Suivant	Précédent/Suivant
◀ / ▶	Sélectionne un élément du menu. Déplace l'image zoomée à gauche ou à droite (si disponible).			X
▼ / ▲	Sélectionne un élément du menu. / Déplace l'image zoomée vers le haut ou vers le bas (si disponible).			
⏩ / ⏪	Avance/ Retour Rapide		X	Avance/ Retour Rapide
ANGLE	Présente l'image à partir de différents angles (si disponible).	X	X	X
SETUP	Affiche les informations sur le disque / affiche le menu de configuration du DVD à l'arrêt.		X	Affiche les informations sur le disque / affiche le menu de configuration du DVD à l'arrêt.
ⓘ	Affiche les informations sur le disque.		X	Affiche les informations sur le disque.
Ⓞ I/II	Langue audio	X	X	X
MENU	Affiche le menu principal			
OK	Entrée / Affichage / Lecture			
REPEAT	Affiche les options de répétition.			
RETURN	Retour au menu précédent (si disponible)			
ROOT	Retour au dossier racine (si disponible)			X
JUMP (*)	Sélection directe d'une scène, d'un temps ou numéro (piste) d'un fichier			
SUBTITLE	Sous-titre Marche-Arrêt Appuyez continuellement pour passer d'une option de sous-titre à l'autre (le cas échéant).		X	X
TITLE	Affiche le menu du disque (si disponible).		X	X
ZOOM	Agrandit l'image. Appuyez continuellement pour passer d'une option de zoom à l'autre.			X

Autres fonctions – combinaisons de touches (Pendant la lecture)	
⏸ + ⏭	Ralenti avant.
[⏸ + ⏭] + ⏩	Ralenti la vitesse avant
[⏸ + ⏮]	Règle le retour lent
⏭ + ⏭	Avance de vitesse rapide
⏮ + ⏮	Avance rapide de vitesse inverse.
■ + ■	Confirmation de la touche Stop.
⏸ + ⏭	Appuyez continuellement sur la touche ⏭ pour faire avancer manuellement.

(*) Vous pouvez passer au titre en appuyant directement sur les touches numériques. Vous devez appuyer sur 0, puis sur une autre touche numérique pour obtenir le numéro souhaité (exemple: pour sélectionner 5, appuyez sur 0 et 5.)

Lecture générale

Lecture de base

1. Appuyez sur le bouton 
2. Veuillez insérer un disque dans le tiroir disque.

Le disque est chargé automatiquement et la lecture commence si le disque ne comporte pas de menus. Il est possible qu'un menu apparaisse sur l'écran du téléviseur après quelques instants, ou que le film commence immédiatement après la présentation de la compagnie cinématographique. Tout dépend du contenu du disque car cela peut changer.

Remarque: Les étapes 3 et 4 ne sont possibles que si le disque comporte un menu.

3. Appuyez sur les touches de navigation ou sur les touches numériques à fin de sélectionner le titre désiré.
4. Pressez le bouton OK.

La lecture des rubriques sélectionnées démarre. La rubrique sélectionnée peut être un film, une image figée ou un autre sous-menu selon le disque utilisé.

Sachez que:

Si une action correspondant à un bouton n'est pas autorisée, le symbole  apparaîtra.

Remarques sur la lecture

1. Le son disparaît pendant l'Avance/Retour Rapide.
2. Vous n'entendrez aucun son lors du ralenti.
3. Dans certains cas, la langue du sous-titrage ne change pas immédiatement en fonction de la langue sélectionnée.
4. Quand la langue préférée n'est pas sélectionnée même après avoir pressé plusieurs fois le bouton, ceci signifie que la langue n'est pas disponible sur le disque.
5. Quand le lecteur est remis en marche ou quand le disque est changé, la sélection du sous-titrage change automatiquement vers les paramètres initiaux.
6. Si une langue non prise en charge par le disque est sélectionnée, la langue du sous-titrage sera automatiquement la langue prioritaire du disque.
7. Une circulation se produit quand vous changez vers une autre langue. Vous pouvez annuler le sous-titre en pressant la touche SUBTITLE plusieurs fois jusqu'à ce que « Sous-titre désactivé » (Subtitle Off) soit affiché sur l'écran.
8. Quand vous mettez en marche le lecteur ou quand vous changez le disque, la langue que vous entendez est celle sélectionnée lors du réglage initial. Si cette langue n'est pas

enregistrée sur le disque, seule la langue disponible sur le disque sera entendue.

9. Certains DVD n'ont pas de menu et/ou titre principal.
10. La lecture en arrière n'est pas disponible
11. Pour votre convenance :

Si vous essayez d'introduire un chiffre supérieur au temps total du titre en cours, la boîte de recherche temporelle disparaît et  le message "Entrée non valide" (Input Invalid) apparaît sur l'écran.

12. La présentation de diapositives n'est pas disponible quand le mode ZOOM est activé.

Français

Éléments du menu de configuration

Page de configuration vidéo

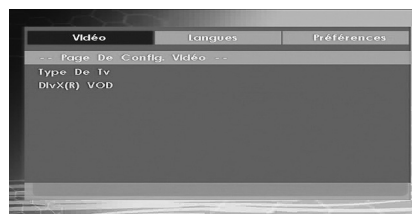

Type TV

Le type de TV est uniquement disponible en tant que "PAL". Le poste de télévision prend le signal NTSC en charge aussi; cependant le signal est converti en PAL lors qu'il apparaît sur l'écran.

DivX® VOD

DivX® VOD fournit la convenance de vidéo coulant en matière de la qualité et la performance.

Page de configuration langue



Lang Osd

Vous pouvez sélectionner la langue OSD par défaut des menus du lecteur.

Audio

Vous pouvez sélectionner la langue audio par défaut si acceptée par le disque.

Menu de disque

Vous pouvez sélectionner la langue du menu du disque DVD parmi ces langues. Le menu du disque apparaît dans la langue sélectionnée, si acceptée par le disque DVD.

Sous-titre

Vous pouvez sélectionner la langue du sous-titre par défaut si acceptée par le disque DVD.

Page de configuration préférence

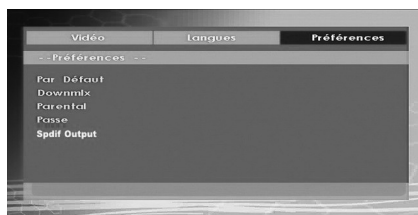

Par défaut

Si vous sélectionnez Reset puis appuyez sur le bouton Ok, les paramètres initiaux du lecteur sont chargés. Le niveau parental et le mot de passe parental ne changent pas.

Downmix

Ce mode peut être sélectionné quand la prise DIGITAL AUDIO de la TV est utilisée.

Surround: Sortie de son surround.

Stéréo: Deux chaînes stéréo.

Contrôle Parental (Niveau de contrôle parental)



La lecture de certains DVD peut être limitée selon l'âge de l'utilisateur. La fonction « Contrôle Parental » permet de régler le niveau limite de la lecture par les parents.

Le niveau parental peut être réglé entre le niveau un et huit. Le niveau « 8 ADULTES » (8 ADULT) vous permet de voir tous les titres DVD en ignorant le niveau de contrôle parental du disque DVD. Vous ne pouvez visionner que les disques DVD ayant le même niveau de contrôle parental ou un niveau inférieur à celui du lecteur.

Mot de passe (Changement de mot de passe):

En utilisant cette rubrique vous pouvez changer le mot de passe actuel.

Pour changer le mot de passe vous devez introduire l'ancien mot de passe. Après avoir introduit l'ancien mot de passe, vous pouvez introduire le nouveau mot de passe de 4 caractères. Confirmer le mot de passe.

Remarque: « 0000 » est le réglage par défaut du mot de passe. Vous devez entrer le mot de passe numérique XXXX à chaque fois que vous voulez changer le niveau de contrôle parental. Si vous oubliez votre mot de passe, contactez un technicien de service.

Sortie SPDIF



Vous pouvez régler la sortie Spdif en tant que RAW ou PCM. Si vous sélectionnez l'option PCM à partir de la sortie SPDIF dans le menu DVD et lisez l'option DVD avec Dolby audio, vous pouvez obtenir la sortie audio avec deux chaînes à travers les haut-parleurs et la sortie DIGITAL AUDIO. Si vous sélectionnez l'option RAW à partir de la sortie SPDIF dans le menu DVD et lisez l'option DVD avec Dolby audio, les haut-parleurs seront coupés et vous pouvez obtenir la sortie audio 5+1 Dolby avec deux chaînes à travers les haut-parleurs et la sortie DIGITAL AUDIO.

Dépannage

La qualité d'image est mauvaise (DVD)

- Assurez-vous que la surface du DVD n'est pas endommagée. (Rayures, trace de doigt etc.)
- Nettoyez le disque DVD et essayez de nouveau.

Reportez-vous aux instructions décrites dans « Remarques sur les disques » » pour nettoyer le disque correctement.

- Assurez-vous que le disque DVD est bien placé dans la chargeur de disque avec l'étiquette vers le haut.
- Un disque DVD humide ou de la condensation risque de nuire à l'appareil. Attendez 1 ou 2 heures en mode de veille que le matériel sèche.

Le disque ne se met pas en marche

- Il n'y a pas de disque dans l'appareil.



Introduisez un disque dans le chargeur.

- Le disque est mal installé.

Assurez-vous que le disque DVD est bien placé dans la chargeur de disque avec l'étiquette vers le haut.

- Ce n'est pas le bon type de disque. L'appareil ne peut pas lire les disques CD-ROM, etc.
- Le code régional du DVD doit correspondre à celui de lecteur.

Langue OSD incorrecte

- Sélectionnez la langue dans le menu de configuration.

La langue audio ou de sous-titre du DVD ne peut pas être changée.

- Le son et / ou le sous-titre multilingue n'ont pas été enregistrés sur le DVD.
- Essayez de changer le son ou sous-titre en utilisant les menus de titre des DVD. Certains DVD ne permettent pas à l'utilisateur de modifier ces réglages sans utiliser le menu du disque.

Certaines fonctions (Angle, Zoom, etc.) ne fonctionnent pas

- Ces fonctions ne sont pas disponibles sur le DVD.
- L'angle ne peut être modifié que si le symbole d'angle est affiché.

Pas d'image

- Est-ce que vous avez appuyé les touches appropriées? Essayez une nouvelle fois.

Pas de son

- Assurez-vous que le volume est réglé à un niveau audible.
- Assurez-vous de ne pas avoir accidentellement éteint le son.

Distorsion de son

- Assurez-vous que le réglage du mode d'audition est correct.

Pas de réponse de la télécommande

- Assurez-vous que la télécommande est dans le mode approprié.
- Assurez-vous que les piles sont installées correctement.
- Changez les piles.

Rien ne fonctionne

Si vous avez essayé toutes les solutions ci-dessus et qu'aucune ne marche, essayez d'éteindre le téléviseur et de le rallumer. Ci cela ne marche pas, contactez votre fournisseur ou technicien de réparation pour téléviseur. Ne tentez jamais de réparer vous-même un téléviseur défectueux.

Définition des termes

Angle

Certains disques DVD peuvent contenir des scènes ayant été filmées simultanément depuis un certain nombre d'angles différents (la même scène a été filmée de devant, du côté gauche, du côté droit, etc.). Avec ces disques, les scènes peuvent être visionnées à partir des angles différents en utilisant le bouton ANGLE.

Numéros de Chapitres

Ces numéros sont enregistrés sur les disques DVD. Un titre est divisé en de nombreuses sections, chacune d'elles étant numérotée, et les parties spécifiques se présentant dans une vidéo peuvent être cherchées rapidement grâce à ces numéros.

Lecture du DVD

Il s'agit d'un disque optique à haute densité sur lequel ont été enregistrés des images et des sons de haute qualité au moyen de signaux digitaux. Cela comprend une nouvelle technologie de compression vidéo (MPEG2) et d'enregistrement à haute densité. Les DVD permettent l'enregistrement d'images vidéo animées de bonne qualité esthétique à longue durée (p. ex., des films entiers peuvent être enregistrés).

La structure d'un DVD est constituée de deux disques de 0,6 mm d'épaisseur collés l'un à l'autre. Plus le disque est mince, plus la densité des informations enregistrées est élevée, donc un DVD a une capacité supérieure à celle d'un disque simple de 1,2 mm d'épaisseur. Le fait que les deux disques très minces soient collés l'un à l'autre offre la possibilité d'une lecture double face et, pour l'avenir, d'un temps de lecture plus long.

Sous-titres

Des lignes imprimées apparaissent en bas de l'écran, traduisant ou transcrivant le dialogue. Elles sont enregistrées sur les disques DVD.

Valeurs temporelles

Indique la durée de lecture écoulée depuis le début d'un disque ou d'un titre. Peut être utilisé pour trouver rapidement une scène spécifique. (Certains disques ne permettent pas la fonction de recherche temporelle. La disponibilité d'une telle fonction est déterminée par le fabricant.)

Numéro de titre

Ces numéros sont enregistrés sur les disques DVD. Quand un disque contient au moins deux films, ces films sont numérotés de la manière suivante : titre 1, titre 2, etc.



Numéro de plage

Ces numéros sont assignés aux pistes enregistrées sur les CD audio. Ils permettent de trouver rapidement des plages spécifiques.

LPCM

LPCM veut dire Linear Pulse Code Modulation et est audio numérique.

MPEG

Abréviation de Moving Picture Experts Group. Il s'agit d'une norme internationale de compression d'images animées. Sur certains DVD, l'audio digitale a été comprimée et enregistrée dans ce format.

DivX®

DivX® est un technologie de compression digital vidéo basé sur MPEG-4 et développé par DivX, Inc.

Disques Compatibles

Français

Types de disques (Logos)	Types d'enregistrements	Taille du disque	Caractéristiques
DVD 	Audio + Vidéo	12 cm	<ul style="list-style-type: none"> ● Un DVD contient des données audio et vidéo d'excellente qualité grâce aux systèmes Dolby Digital et MPEG-2. ● Le menu affiché à l'écran permet de sélectionner facilement diverses fonctions audio et options d'affichage.
AUDIO-CD 	Audio	12 cm	<ul style="list-style-type: none"> ● Un disque LP s'enregistre sous la forme d'un signal analogique avec davantage de distorsion. Un CD est enregistré sous la forme d'un signal numérique offrant une meilleure qualité de son, moins de distorsion et une meilleure durabilité de la qualité audio.
MP3-CD 	Audio (xxxx.mp3)	12 cm	<ul style="list-style-type: none"> ● Un MP3 est enregistré sous la forme d'un signal numérique offrant une meilleure qualité de son, moins de distorsion et une meilleure durabilité de la qualité audio.
PICTURE-CD 	Vidéo (Image fixe)	12 cm	<ul style="list-style-type: none"> ● Les JPEG sont enregistrés sous la forme d'un signal numérique offrant une meilleure durabilité de la qualité d'image
DivX® 	Audio + Vidéo	12 cm	<ul style="list-style-type: none"> ● Vidéo & Audio avec la technologie de compression MPEG4.

Formats de fichier pris en charge

Média	Extension de fichier	Format		Remarques (Résolution maximale/Débit binaire, etc.)
		Vidéo	Audio	
Lecture (facultatif)	.mpg/ .dat/ .vob	MPEG1	MPEG Layer 1/2/3	
		MPEG2	MPEG2	
	.avi	MPEG4	PCM/MP3	
		MS ISO MPEG4	PCM/MP3	Prend en charge SP et ASP
.divx	MS ISO MPEG4	PCM/MP3	DivX 3.11, 4.x, 5.x, 6.0	
Musique	-	-	PCM	Fréquence de test: 8k ~ 48kHz
	.mp3	-	MPEG 1/2 Layer 1/2/3 (MP3)	Fréquence de test: 8k ~ 48kHz Débit binaire 64k~320kbps
Photo	.jpg	JPEG de base		WxH = 8902x8902 jusqu'à 77 Méga-pixels Format du support : 444/ 440/ 422/ 420/ Echelle de gris
		JPEG Progressif		Jusqu'à 4 méga pixels Format du support : 444/ 440/ 422/ 420/ Echelle de gris
Sous-titres externes (facultatif)	.srt			Prend en charge le format du fichier Texte, mais ne prend pas en charge le format du fichier Image Cet appareil ne peut afficher qu'un maximum de 14 sous-titres.
	.smi			
	.sub			
	.ssa			
	.ass			

Remarque: Il n'est pas garanti que tous les formats DivX® soient pris en charge

Spécifications

Types de disques pris en charge	DVD: SS/SL 12cm (DVD-5) SS/DL 12cm (DVD-9) DS/SL 12cm (DVD-10) DS/DL 12cm (DVD-18)	CD-DA CD-R CD-RW MP3/JPEG
Type Vidéo	MPEG2 Video Standard Decoding (prend en charge les MPEG1) 720 x 576 (PAL) & 720 x 480 (NTSC) pixels d'affichage Vidéo en plein écran Fréquences de rafraîchissement 50 et 60 Hz (PAL-NTSC) Vitesse de traitement du flux de données numériques pouvant atteindre 10,08 Mbps/sec Résolution de lignes supérieure à 500	
Type audio	Décodage MPEG Multicanaux LPCM	
Sortie Audio	Sorties analogiques: Echantillonnage DAC 24 bits / 48, 44.1kHz	

Si vous souhaitez voir les fonctions avancées mais n'avez pas accès à un ordinateur ou à Internet, veuillez nous contacter à travers l'une des adresses ci-dessous :

Région/Pays	Numéro de contact
Österreich	0810 - 144 122 (7,3 ct/min aus dem Festnetz der Telekom Austria, Mobil ggf. abweichend)
Belgique / Belgique	02 391 01 01
България	0294 21141
Hrvatska	01 653 9737
Κύπρος	22 872 111
Česká republika	323 204191
Danmark	80 88 93 38
Eesti Vabariik	69 97 800
Suomen tasavalta	0800 77 35 03
France	09 69 32 64 84
Deutschland	0431 24 89 45 50 (Ortsstarif, abweichender Mobilfunktarif möglich)
Gibraltar	200 76334
Ελληνική	210 9554298
Magyar Köztársaság	23 428 870
Ísland	00 45 80 88 93 38
Yisrâ'el	03 953 5900
Italia	039 609 9301
Latvijas	00 372 69 97 800
Lietuvos	00 372 69 97 800
Luxembourg	00 32 2 391 01 01
Moldova	00380 443 511 317
Nederlanden	00 32 2 391 01 01
Norge	800 573 57
Polska	0 71 796 95 05
Portugal	707 265 265
Republic of Ireland	01 246 7780
România	021 3169 393
Россия	8 800 100 05 05
Slovensko	0042 323 204191
España	902 33 22 34
Sverige	0201 70 16 00
Schweiz / Suisse	0900 57 58 58 (CHF 1.49 / Min.)
Türkiye	0 212 340 6080
U.K.	0844 856 0730
Україна	8(044) 351 13 17

Veuillez remarquer que le numéro de téléphone s'applique uniquement à un certain nombre de problèmes techniques précis évoqués dans le manuel d'utilisation et non ceux liés au fonctionnement général du téléviseur.



« Imprimé sur du papier recyclé » « 100% Sans chlore »