

Manuel de l'utilisateur

CAMILEO S30

Introduction

Bienvenue et merci d'avoir choisi un produit TOSHIBA.

Pour simplifier son utilisation, deux guides sont fournis avec votre produit TOSHIBA :

a) le Guide de prise en main, et

b) le présent manuel de l'utilisateur au format PDF.

Sommaire

Section 1	Présentation de votre caméscope.....	6
	Présentation	6
	Vérification des composants	6
	Instructions de sécurité.....	7
	Configuration requise.....	7
	Vue avant	8
	Vue de dos	8
	Vue latérale	9
	Vue de dessous	9
Section 2	Prise en main.....	10
	Introduction de la pile	10
	Insertion et retrait d'une carte SD (facultatif).....	10
	Démarrage du caméscope et opérations de base	11
	Arrêt du caméscope.....	11
Section 3	Mode d'enregistrement.....	12
	Fonction des boutons.....	12
	Informations sur l'écran LCD.....	13
	Enregistrement vidéo	15
	Enregistrement photo.....	16
	Prise de photos/vidéos avec des sujets très proches.....	16
	Utilisation du zoom numérique.....	16
	Options du menu.....	17
	Opérations	17
	Paramètre vidéo	18
	Paramètres photo.....	22
	Effets	25
	Supprimer	27

Sommaire

Section 4	Mode de lecture.....	29
	Fonction des boutons.....	29
	Informations sur l'écran LCD.....	30
	Opérations du mode de lecture	32
	Lecture de vidéos.....	33
	Lecture de photos	33
	Suppression d'un fichier en mode lecture	33
Section 5	Réglage du caméscope	34
	Menu configuration.....	34
Section 6	Affichage de photos et de vidéos sur le téléviseur	37
	Connexion à un téléviseur haute définition 16:9 (large)	37
	Connexion à un téléviseur standard 4:3 sans haute définition	37
Section 7	Affichage des vidéos et des photos sur un ordinateur	38
	Installation des logiciels fournis en standard.....	38
	Transfert de photos et de vidéos sur un ordinateur	38
Section 8	Chargement de fichiers sur Internet	39
Section 9	Spécifications.....	42
Section 10	Dépannage.....	43

Sommaire

Section 11	Autres informations	44
	Assistance TOSHIBA	44
	Conditions de l'environnement d'exploitation	44
	Règlements.....	44
	Informations supplémentaires.....	46
	A propos de la batterie	46

Section 1

Présentation de votre caméscope

Présentation

Votre caméscope est équipé d'un capteur de 8 MP, capable de filmer en H.264. La technologie H.264 permet d'enregistrer davantage de vidéos que les techniques traditionnelles sur des supports mémoire comparables. Des photos haute qualité peuvent être consultées de façon confortable jusqu'à 16 MP. L'écran à cristaux liquides (ACL) couleur permet aux utilisateurs de composer des photos et de les examiner facilement.

Le caméscope inclut un écran tactile ACL de 7,62 cm (3 pouces), ce qui est idéal pour l'utilisation de votre caméscope. Les options de menu sont accessibles au toucher. L'écran tactile permet de sélectionner les options directement et rapidement.

Le caméscope permet également l'enregistrement de vidéos en haute définition à une résolution de 1 920 x 1 080. Vous pouvez également le connecter à un téléviseur haute définition avec un câble HDMI et lire facilement des vidéos haute définition sur un téléviseur HD à écran large.

De plus, le caméscope dispose d'une fonctionnalité de chargement avancée. L'application exclusive **CAMILEO UPLOADER** permet de charger les vidéos ou les photos capturées avec le caméscope sur Internet sans effort.

La sensibilité ISO et la balance des couleurs peuvent être réglées automatiquement ou modifiées manuellement. Un zoom numérique de 16x permet de contrôler les vidéos et les photos à prendre.

Les différentes options d'effet, telles que Délai et Ralenti, rendent l'enregistrement plus intéressant et amusant.

La mémoire intégrée permet de prendre des photos et d'enregistrer des vidéos sans carte mémoire. L'emplacement de carte mémoire permet aux utilisateurs d'augmenter la capacité de stockage.



Remarque

- Une partie de la mémoire intégrée est réservée au code du micrologiciel du caméscope.
- Installez le logiciel livré avec l'appareil pour regarder les vidéos correctement sur un ordinateur.

Vérification des composants

Ouvrez le carton et assurez-vous que les accessoires standard figurant sur la liste sont bien présents :



Caméscope

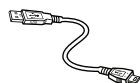

Câble USB

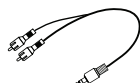

Câble AV

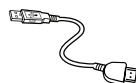

Câble HDMI



Adaptateur secteur

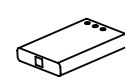

Batterie rechargeable au lithium-ion*



MAGIX DVD (version d'essai de Video Deluxe) (facultatif)



Guide de prise en main



CD-ROM (logiciel et Manuel de l'utilisateur)



Chiffon de nettoyage



Cordon



Etui



Tripode



Fiche de garantie

*installé en usine sur le caméscope



Remarque

Enlevez le film de protection de l'objectif avant d'utiliser l'appareil.

Instructions de sécurité

1. Ne faites pas tomber le caméscope, n'essayez pas de le percer ou de le démonter, sinon la garantie sera annulée.
2. Évitez tout contact avec l'eau et séchez-vous les mains avant d'utiliser l'appareil.
3. N'exposez pas le caméscope à de fortes températures et ne le laissez pas au soleil. Sinon, vous risquez d'endommager le caméscope.
4. Utilisez le caméscope avec précautions. Évitez d'appuyer fort sur le corps du caméscope.
5. Pour votre propre sécurité, évitez d'utiliser le caméscope en cas d'orage ou de tempête.
6. Ne mélangez pas des batteries de type différent. Sinon, vous risquez de provoquer des dommages sérieux.
7. Retirez la batterie si le caméscope reste longtemps inutilisé, car une batterie détériorée risque d'affecter la fonctionnalité du caméscope.
8. Enlevez la batterie si elle présente des signes de fuite ou de distorsion.
9. Utilisez uniquement les accessoires fournis par le fabricant.
10. Conservez le caméscope hors de portée des enfants en bas âge.
11. Risque d'explosion si la batterie est remplacée par une batterie de type différent.
12. Disposez des batteries usées conformément aux instructions.

Configuration requise

- Microsoft Windows XP/Vista/7/8
- Intel Pentium 4, 2.4 GHz ou plus
- 512 Mo de RAM
- Lecteur de CD-ROM
- Disque dur avec 1 Go d'espace libre
- Port USB disponible
- Écran couleur 16 bits



Remarque

L'écran LCD est le produit d'une technologie de très haute précision. Cependant, de petits points noirs et/ou brillants (blanc, rouge, bleu ou vert) risquent d'apparaître sur l'écran LCD. Ces points sont le produit normal du processus de fabrication et n'affectent pas l'enregistrement.

Vue avant

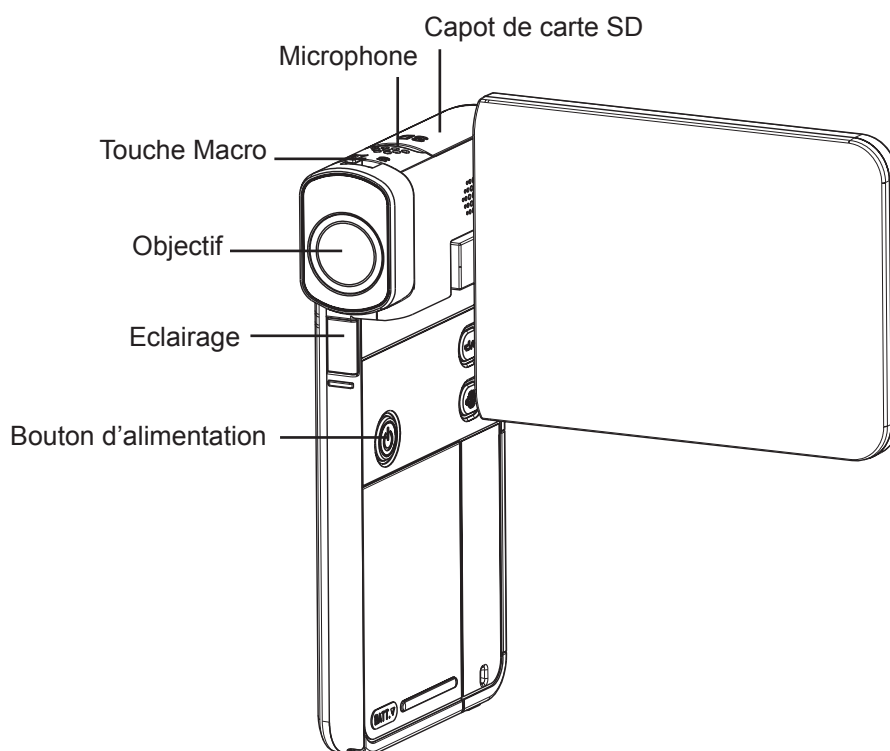

Vue de dos

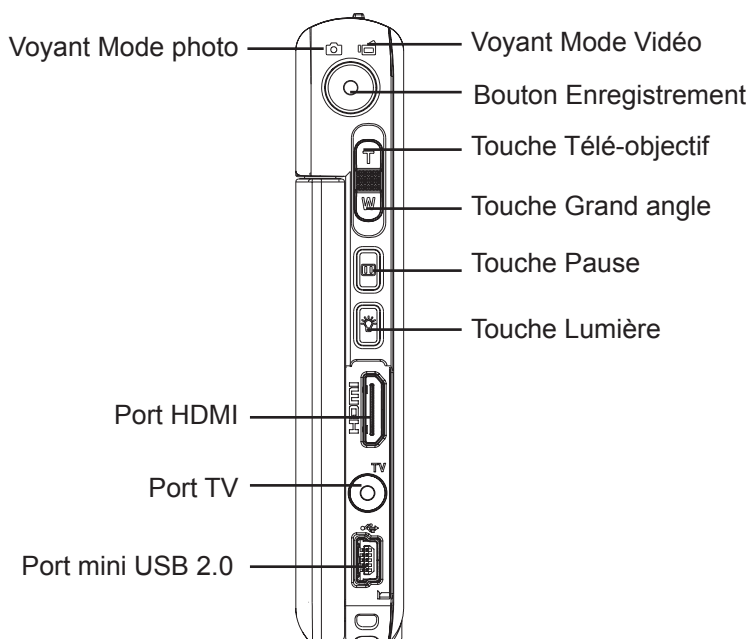

Vue latérale

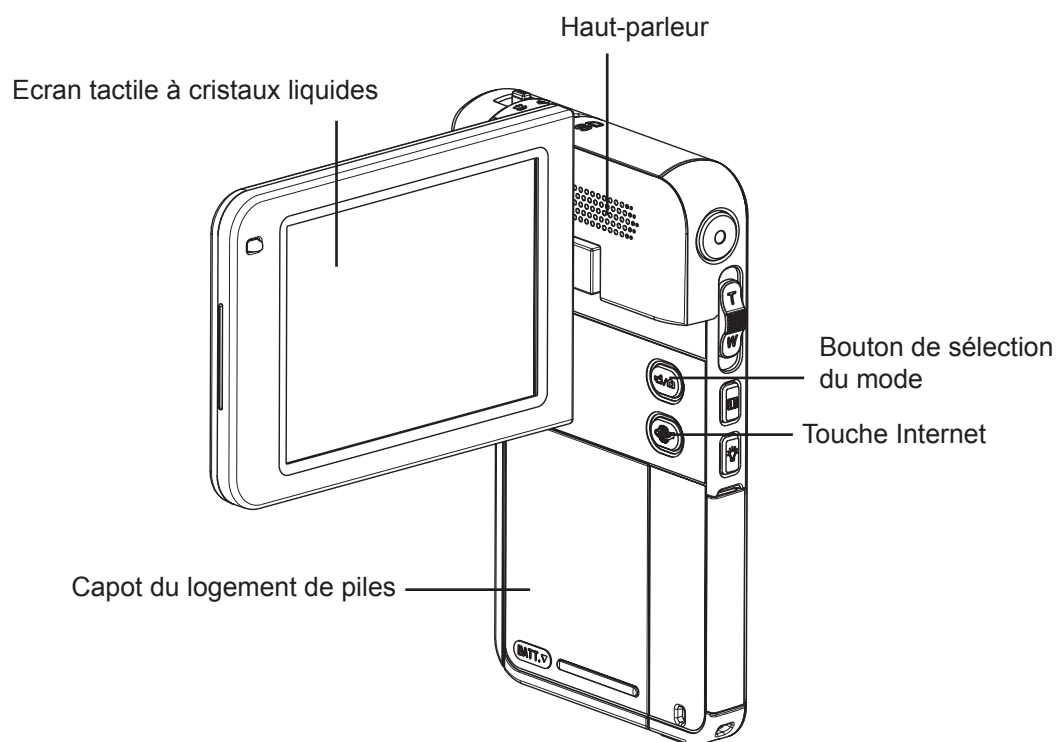

Vue de dessous

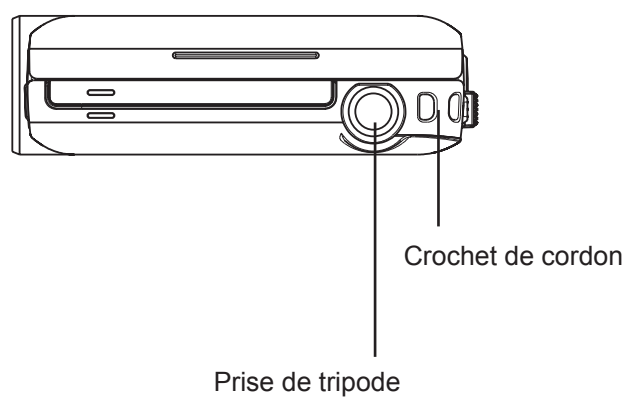

Section 2

Prise en main

Introduction de la pile

Avant d'utiliser le camescope, les utilisateurs doivent charger la batterie au lithium-ion livrée avec l'appareil.

1. Insérez la batterie en respectant les marques de polarité (+ ou -).
2. Refermez fermement le capot de la batterie.

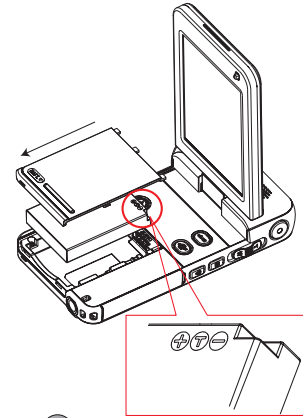

Remarque

- *Enlevez la batterie du camescope et enlevez le film isolant du connecteur de la batterie avant d'utiliser cette dernière.*

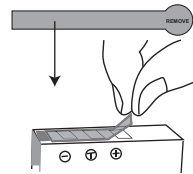

Insertion et retrait d'une carte SD (facultatif)

Le camescope est livré avec une mémoire interne qui permet de stocker les photos et les vidéos. Vous pouvez étendre la capacité de la mémoire en utilisant une carte mémoire SD facultative.

1. Insérez la carte mémoire dans son emplacement. Consultez l'illustration à droite.
2. Pour retirer une carte SD, poussez la carte vers l'intérieur, puis relâchez-la.
3. Lorsque la carte ressort, enlevez-la doucement de son emplacement.
4. Capacité mémoire recommandée : 1 Go ou plus.

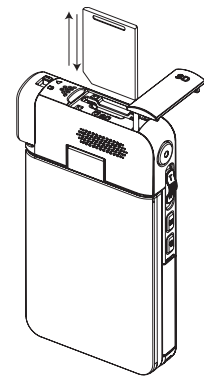



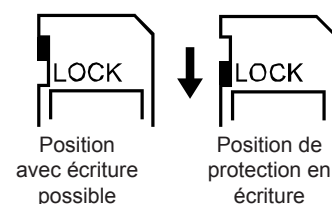

Remarque

- Lorsque une carte mémoire est installée, les vidéos/photos sont enregistrées sur la carte et non pas en mémoire interne.
- *Protection des données de la carte SD : la carte SD est en lecture seule lorsqu'elle est verrouillée. Aucune photo et aucune vidéo ne peut être enregistrée lorsque la carte SD est verrouillée. Assurez-vous que la carte est en position d'écriture avant d'enregistrer des données.*



Démarrage du caméscope et opérations de base

- Pour activer le caméscope :
 1. Ouvrez le panneau du LCD, ce qui démarre le caméscope de façon automatique.
 2. Ou appuyez sur le bouton d'alimentation pendant une seconde pour le démarrer.
- Pour enregistrer des vidéos : appuyez sur la touche Mode ou sur l'icône . (Le voyant mode Vidéo  s'allume.) Appuyez sur la touche Enregistrer. Pour arrêter l'enregistrement, appuyez dessus à nouveau.
- Pour suspendre l'enregistrement : appuyez sur la touche [Pause] pour interrompre l'enregistrement. Pour reprendre l'enregistrement, appuyez à nouveau sur cette touche.
- Pour prendre une photo : appuyez sur la touche Mode ou sur l'icône  pour passer au mode Photo. (Le voyant mode Photo  s'allume.) Appuyez sur la touche Enregistrer pour prendre des photos.
- Pour afficher les photos ou les vidéos enregistrées : appuyez sur l'icône  pour passer en mode Lecture.







Arrêt du caméscope

- Pour arrêter le caméscope, vous pouvez appuyer sur le bouton d'alimentation pendant une seconde ou remettre l'écran LCD en position fermée.

Section 3

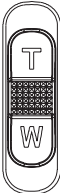
Mode d'enregistrement

Fonction des boutons

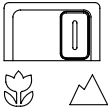





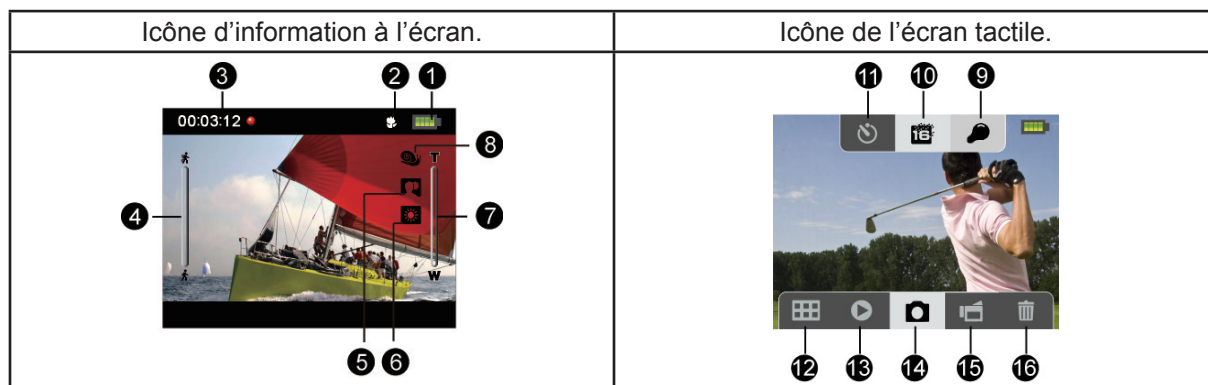













	<p>Touche de sélection du mode :</p> <ol style="list-style-type: none"> 1. cette touche permet de basculer du mode vidéo vers le mode photo, et inversement.
	<p>Bouton Enregistrement :</p> <ol style="list-style-type: none"> 1. En mode Enregistrement vidéo, appuyez sur cette touche pour prendre des vidéos. Pour arrêter l'enregistrement, appuyez dessus à nouveau. 2. En mode Enregistrement photo, appuyez sur cette touche pour prendre des photos.
	<p>Touche Télé-objectif :</p> <ol style="list-style-type: none"> 1. Zoom avant. <p>Touche Grand angle :</p> <ol style="list-style-type: none"> 1. Zoom arrière.
	<p>Touche Pause :</p> <ol style="list-style-type: none"> 1. Appuyez sur cette touche pour suspendre l'enregistrement. 2. Pour reprendre l'enregistrement, appuyez à nouveau sur cette touche.
	<p>Touche Lumière :</p> <ol style="list-style-type: none"> 1. Lulière allumée/ Lumière éteinte/Lumière numérique allumée.
	<p>Bouton d'alimentation :</p> <ol style="list-style-type: none"> 1. Appuyez sur cette touche pendant une seconde pour activer ou désactiver le camescope.
	<p>Touche Macro :</p> <ol style="list-style-type: none"> 1. Permet de sélectionner le mode Macro ou Normal.





Informations sur l'écran LCD

Les voyants illustrés ci-dessous peuvent s'allumer sur l'écran ACL lorsque des vidéos et des photos sont enregistrées :



(1)		Batterie : pleine puissance
		Batterie : puissance moyenne
		Batterie : faible puissance
		Batterie : épuisée
		Mode Alimentation en courant continu
(2)		Mise au point en mode Macro
(3)	00:03:12	Temps d'enregistrement
	00:03:12	Interruption de l'enregistrement
	250	Nombre de photos pouvant encore être prises à la résolution actuelle.
	321	Nombre actuel de photos
(4)		Détection de mouvement (mode d'enregistrement vidéo uniquement)
(5)	Scène	
		Habillage
		Nuit
		Contre-jour

(6)	Balance manuelle des blancs	
		Lumière du jour
		Fluorescent
		Lumière artificielle
(7)		Indicateur de zoom : 1X~16x (zoom numérique d'un facteur 16)
(8)		Ralenti (mode enregistrement vidéo uniquement)
		Délai (mode enregistrement vidéo uniquement)
		Mode Pré-enregistrer (mode enregistrement vidéo uniquement)
(9)		Eclairage numérique activé
		Lumière allumée
		Lumière éteinte
(10)	Résolution vidéo	
		Full HD (1080p 30)
		HD60 (720p 60)
		HD30 (720p 30)
		Grph
		QVGA (lorsque la fonctionnalité ralenti est activée, la résolution vidéo est de 320x240(QVGA).)
	Résolution de l'image	
		Elevée-16 M
		Standard-8 M
		Faible-3 M
(11)	Mode d'enregistrement vidéo	
		Stabilisation activée/désactivée
	Mode photo	
		Retardateur activé/désactivé



(12)		Menu activé
(13)		Mode Lecture activé
(14)		Mode photo activé
(15)		Mode vidéo activé
(16)		Mode Suppression activé







Remarque



- Appuyez sur l'écran pour fermer les barres de fonctions tactiles. Appuyez à nouveau pour rétablir l'affichage des barres.
- Filtre : les versions noir et blanc/classique/négatif peuvent s'afficher immédiatement et sans indication sur l'écran de l'appareil.
- Les fonctions Stabilisation, Délai et Ralenti ne peuvent pas être utilisées en même temps.
- Les fonctions Détection de mouvement, Délai et Ralenti ne peuvent pas être utilisées en même temps.



Enregistrement vidéo

- En mode d'enregistrement Vidéo (le voyant de mode vidéo  s'allume), appuyez sur la [touche Enregistrer] pour lancer l'enregistrement. Lorsqu'une vidéo est en cours d'enregistrement, un indicateur temporel s'affiche sur l'écran ACL. Pour arrêter l'enregistrement, appuyez à nouveau sur la [touche Enregistrer].
- Pour suspendre l'enregistrement : appuyez sur la touche [Pause] pour interrompre l'enregistrement. Pour reprendre l'enregistrement, appuyez à nouveau sur cette touche.
- Appuyez sur l'icône  pour afficher la vidéo enregistrée.
- Quatre paramètres de résolution sont disponibles :



Qualité vidéo	
	Full HD : 1 920 x 1080p 30
	HD60 : 1 280 x 720p 60
	HD30 : 1 280 x 720p 30
	VGA : 640 x 480p 30

Enregistrement photo

- En mode d'enregistrement Photo (le voyant de mode photo  s'allume), appuyez sur la [touche Enregistrer] pour prendre une photo.
- Appuyez sur l'icône  pour afficher la photo.
- Trois paramètres de résolution sont disponibles :

Qualité d'image	
	Elevée 16 MP : 4 608 x 3 456
	Standard 8 MP : 3 264 x 2 448
	Faible 3 MP : 2 048 x 1 536

Prise de photos/vidéos avec des sujets très proches

- Faites glisser le bouton macro pour procéder à la mise au point des objets.
- Pour effectuer un plan rapproché :
 1. Placez le curseur en position Macro ().
 2. Appuyez sur la [touche Enregistrer] pour lancer l'enregistrement ou prendre une photo.
- En mode Macro, l'icône () s'affiche sur le LCD.







Remarque

N'oubliez pas de remettre le commutateur sur Normal () lorsque vous n'effectuez pas de plans rapprochés.

Utilisation du zoom numérique



- Le zoom numérique agrandit les photos, aussi bien lors de l'enregistrement de vidéos que lors de la prise de photos.
 1. Pour effectuer un zoom avant ou arrière, appuyez sur la touche Téléobjectif/Grand angle.
 2. Les valeurs de zoom numérique vont de 1x à 16x.

Options du menu

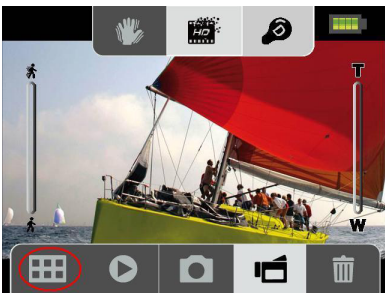

Paramètre vidéo	Paramètres photo	Effets	Configuration*	Supprimer
				
<ul style="list-style-type: none"> • Eclairage • Résolution • Stabilisation • Détection des mouvements • Ralenti • Pré-enregistrer • Accélééré • Lecture en continu 	<ul style="list-style-type: none"> • Eclairage • Résolution • Retardateur • ISO • Diaporama 	<ul style="list-style-type: none"> • Scène • Filtre • Balance des blancs 	<ul style="list-style-type: none"> • Son • TV • Langue • Réglage de l'heure • Format • Paramètre par défaut 	<ul style="list-style-type: none"> • Supprimer la vidéo • Supprimer la photo • Supprimer la photo/vidéo • Tout supprimer

* Consultez la section 5 pour obtenir des informations détaillées sur la [configuration].

Opérations

Exploitation	Écran
<p>1.  Appuyez sur l'écran. Le menu principal s'affiche.</p>	
<p>2. Les options disponibles sont Paramètres vidéo, Paramètres photo, Effets, Configuration et Supprimer. Appuyez deux fois sur l'icône voulue.</p> <p>3. Un menu d'options s'affiche</p> <p>4. Sélectionnez l'option voulue et appuyez dessus pour accéder au menu de configuration correspondant.</p> <p>5. Appuyez deux fois pour valider le paramètre.</p> <p>6. Vous pouvez également appuyer sur l'icône Quitter ().</p>	



Paramètre vidéo

Exploitation	Ecran
<ol style="list-style-type: none"> 1.  Appuyez sur l'écran. Le menu principal s'affiche. 2. Appuyez deux fois sur l'icône [Paramètres vidéo ] pour accéder à son menu de configuration. 3. Le menu Paramètres vidéo contient 8 options-- Lumière, Résolution, Stabilisation, Détection des mouvements, Ralenti, Pré-enregistrer, Délai et lecture continue -- qui permettent de régler le camescope. 	



Eclairage

Sélectionnez ce mode pour éclairer la zone entourant le sujet ou pour influencer sur la luminosité de ce dernier.

	Activé	La lampe sera allumée pendant l'enregistrement.
	Désactiver	La lumière est éteinte.
	Eclairage numérique	Etend la plage dynamique de rétro-éclairage et de détection de contraste, de façon à rendre les objets plus lumineux et clairs.

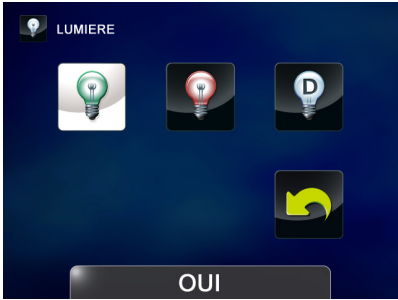
Exploitation	Ecran
<ol style="list-style-type: none"> 1. Dans le menu Paramètres vidéo, appuyez deux fois sur l'icône [Lumière]. 2. Sélectionnez l'option voulue. 3. Appuyez à nouveaux sur cette option pour la valider. 4. Vous pouvez également appuyer sur l'icône Quitter (). 	



Résolution

Quatre paramètres de résolution sont disponibles.

	Full HD	Enregistre les vidéos à la résolution 1920 x 1080p 30.
	HD 60	Enregistre les vidéos à la résolution 1 280 x 720p 60.
	HD 30	Enregistre les vidéos à la résolution 1280 x 720p 30.
	Grph	Enregistre les vidéos à la résolution 640 x 480p 30.

Exploitation	Ecran
<ol style="list-style-type: none"> 1. Dans le menu Paramètres vidéo, appuyez deux fois sur l'icône [Résolution]. 2. Sélectionnez l'option voulue. 3. Appuyez à nouveaux sur cette option pour la valider. 4. Vous pouvez également appuyer sur l'icône Quitter (). 	



Stabilisation

Permet de corriger les mouvements du camescope lors de l'enregistrement et de produire des vidéos plus nettes.

Exploitation	Ecran
<ol style="list-style-type: none"> 1. Dans le menu Paramètres vidéo, appuyez deux fois sur l'icône [Stabilisation]. 2. Sélectionnez l'option voulue. 3. Appuyez à nouveaux sur cette option pour la valider. 4. Vous pouvez également appuyer sur l'icône Quitter (). 	



Détection de mouvements



Enregistre les vidéos automatiquement lorsque le camescope détecte un mouvement.

Exploitation	Ecran
<ol style="list-style-type: none"> 1. Dans le menu Paramètres vidéo, appuyez deux fois sur l'icône [Stabilisation]. 2. Sélectionnez l'option voulue. 3. Appuyez à nouveaux sur cette option pour la valider. 4. Vous pouvez également appuyer sur l'icône Quitter (). 5. Le camescope commence l'enregistrement dès qu'un mouvement est détecté. L'enregistrement s'arrête dès que le mouvement cesse. 	



Ralenti



Enregistrez les vidéos avec un effet de ralenti. Lorsque la vidéo est lue, le temps de lecture devient supérieur au temps d'enregistrement.

Exploitation	Ecran
<ol style="list-style-type: none"> 1. Dans le menu Paramètres vidéo, appuyez deux fois sur l'icône [Ralenti]. 2. Sélectionnez l'option voulue. 3. Vous pouvez également appuyer sur l'icône Quitter (). 	



Pré-enregistrer

La fonction Pré-enregistrer permet de s'assurer que vous ne risquez pas de rater des plans importants. L'enregistrement des vidéos commence 1 seconde ou plus avant l'utilisation de la [touche Enregistrer].

Exploitation	Ecran
<ol style="list-style-type: none"> 1. Dans le menu Paramètres vidéo, appuyez deux fois sur l'icône [Pré-enregistrer]. 2. Sélectionnez l'option voulue. 3. Appuyez à nouveau sur cette option pour la valider. 4. Vous pouvez également appuyer sur l'icône Quitter (). 	









Remarque

- Pour ce faire, vous devez pointer le camescope vers le sujet et le positionner de façon sûre.

Accéléré

Enregistre des photos à des intervalles fixes qui peuvent ensuite être lues comme une vidéo.

	Désactiver	Désactive le délai.
	1 seconde	Enregistre une image par seconde.
	3 secondes	Enregistre une image toutes les 3 secondes.
	5 secondes	Enregistre une image toutes les 5 secondes.



Exploitation	Ecran
<ol style="list-style-type: none"> 1. Dans le menu Paramètres vidéo, appuyez deux fois sur l'icône [Délai]. 2. Sélectionnez l'option voulue. 3. Appuyez à nouveaux sur cette option pour la valider. 4. Vous pouvez également appuyer sur l'icône Quitter (). 	 <p>DELAI</p> <p>NON</p>

Remarque



- Les fonctions *Détection de mouvement*, *Délai* et *Ralenti* ne peuvent pas être utilisées en même temps.

Lecture en continu

Lecture en continu des fichiers.

Exploitation	Ecran
<ol style="list-style-type: none"> 1. Dans le menu Paramètres vidéo, appuyez deux fois sur l'icône [Lecture continue]. 2. Sélectionnez l'option voulue. 3. Appuyez à nouveaux sur cette option pour la valider. 4. Vous pouvez également appuyer sur l'icône Quitter (). 	 <p>LECTURE CONTINUE</p> <p>OUI</p>



Paramètres photo

Exploitation	Ecran
<ol style="list-style-type: none"> 1.  Appuyez sur l'écran. Le menu principal s'affiche. 2. Appuyez deux fois sur l'icône [Paramètres photo ] pour accéder à son menu de configuration. 3. Le menu Paramètres photo contient 5 options-- Lumière, Résolution, Retardateur, ISO et Lecture continue--qui permettent de régler les paramètres du caméscope. 	



Eclairage



Sélectionnez ce mode pour éclairer la zone entourant le sujet ou pour influencer sur la luminosité de ce dernier.

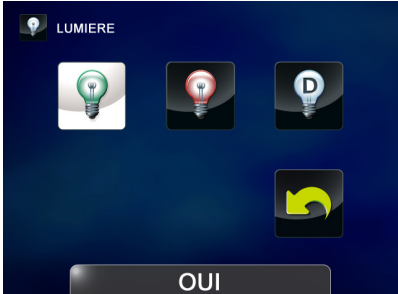

	Activé	La lampe sera allumée pendant l'enregistrement.
	Désactiver	La lumière est éteinte.
	Eclairage numérique	Etend la plage dynamique de rétro-éclairage et de détection de contraste, de façon à rendre les objets plus lumineux et clairs.

Exploitation	Ecran
<ol style="list-style-type: none"> 1. Dans le menu Paramètres photo, appuyez deux fois sur l'icône [Lumière]. 2. Sélectionnez l'option voulue. 3. Appuyez à nouveau sur cette option pour la valider. 4. Vous pouvez également appuyer sur l'icône Quitter (). 	

Résolution



Trois paramètres de résolution sont disponibles.

	Elevée-16 M	Prend des photos à une résolution de 4 608 x 3 456 et à une qualité de 16 MP.
	Standard-8 M	Prend des photos à une résolution de 4 608 x 3 456 et à une qualité de 8 MP.
	Faible-3 M	Prend des photos à une résolution de 4 608 x 3 456 et à une qualité de 3 MP.

Exploitation	Ecran
<ol style="list-style-type: none"> 1. Dans le menu Paramètres photo, appuyez deux fois sur l'icône [Résolution]. 2. Sélectionnez l'option voulue. 3. Appuyez à nouveaux sur cette option pour la valider. 4. Vous pouvez également appuyer sur l'icône Quitter (). 	



Retardateur



Le retardateur permet de prendre des photos avec un délai de dix secondes. Le voyant du retardateur clignote également sur la partie avant du camescope. La vitesse du clignotement augmente juste avant la prise d'une photo.

Exploitation	Ecran
<ol style="list-style-type: none"> 1. Dans le menu Paramètres photo, appuyez deux fois sur l'icône [Retardateur]. 2. Sélectionnez l'option voulue. 3. Appuyez à nouveaux sur cette option pour la valider. 4. Vous pouvez également appuyer sur l'icône Quitter (). 	

ISO

Le caméscope règle automatiquement la sensibilité ISO de ses images. Deux paramètres de sensibilité ISO sont disponibles. (800/1600). Plus cette valeur est importante, plus la sensibilité ISO est élevée. Sélectionnez un petit nombre pour obtenir une image plus lisse. Sélectionnez une valeur élevée pour prendre une image dans un emplacement sombre ou pour prendre un sujet se déplaçant à grande vitesse.

	Auto	Règle automatiquement la sensibilité ISO.
	800	ISO800
	1 600	ISO1600

Exploitation	Ecran
<ol style="list-style-type: none"> 1. Dans le menu ISO, appuyez deux fois sur l'icône [Retardateur]. 2. Sélectionnez l'option voulue. 3. Appuyez à nouveaux sur cette option pour la valider. 4. Vous pouvez également appuyer sur l'icône Quitter (). 	









Remarque

L'image risque de comporter du bruit lorsque la valeur ISO est trop élevée.



Diaporama

Affiche les images une par une.

	2 secondes	Affiche une photo toutes les 2 secondes
	5 secondes	Affiche une photo toutes les 5 secondes
	10 secondes	Affiche une photo toutes les 10 secondes
	NON	Désactive le diaporama

Exploitation	Ecran
<ol style="list-style-type: none"> 1. Dans le menu Paramètres photo, appuyez deux fois sur l'icône [Lecture continue]. 2. Sélectionnez l'option voulue. 3. Appuyez à nouveaux sur cette option pour la valider. 4. Vous pouvez également appuyer sur l'icône Quitter (). 	



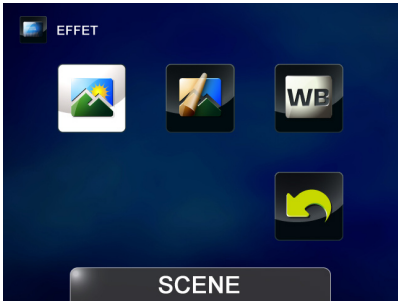

Effets

Exploitation	Ecran
<ol style="list-style-type: none"> 1.  Appuyez sur l'écran. Le menu principal s'affiche. 2. Appuyez deux fois sur l'icône [Effets ] pour accéder à son menu de configuration. 3. Le menu Effets contient 3 options-- Scène, Filtre et Balance des blancs--qui permettent de régler le caméscope. 	



Scène

Vous pouvez sélectionner le mode en fonction de la condition de la scène.

	Auto	Réglage automatique
	Habillage	Applique un effet qui rend les tons de la peau plus naturels.
	Nuit	Ce mode s'applique aux scènes nocturnes ou en cas de faible éclairage.
	Contre-jour	Vous pouvez prendre des photos lorsqu'une source de lumière forte est située derrière le sujet.

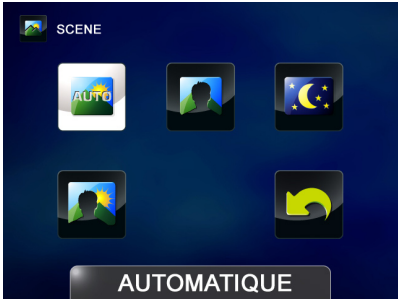
Exploitation	Ecran
<ol style="list-style-type: none"> 1. Dans le menu Effets, appuyez deux fois sur l'icône [Scène]. 2. Sélectionnez l'option voulue. 3. Appuyez à nouveau sur cette option pour la valider. 4. Vous pouvez également appuyer sur l'icône Quitter (). 	







Remarque

Pour éviter des images floues, placez le caméscope sur une surface plate et sans vibrations, ou utilisez un trépied lorsque vous prenez des photos en mode Nuit.

Filtre



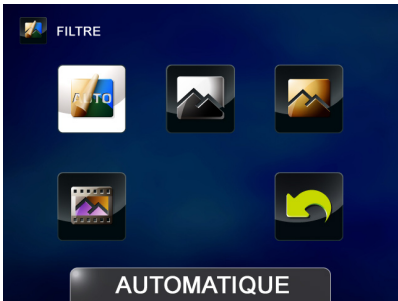

Vous pouvez sélectionner les effets du filtre spécial sur les vidéos ou les photos.



	Auto	Aucun effet spécial ne s'applique à la photo.
	Noir et blanc	L'image est convertie en noir et blanc.
	Classique	L'image est convertie en tons sépias.
	Négatif	L'image est convertie en négatif.

Exploitation	Ecran
<ol style="list-style-type: none"> 1. Dans le menu Effets, appuyez deux fois sur l'icône [Filtre]. 2. Sélectionnez l'option voulue. 3. Appuyez à nouveaux sur cette option pour la valider. 4. Vous pouvez également appuyer sur l'icône Quitter (). 	



Balance des blancs

Le caméscope ajuste de façon automatique la couleur des images. Trois paramètres manuels de balance des blancs sont disponibles :

	Auto	Le caméscope ajuste de façon automatique la balance des blancs.
	Lumière du jour	En extérieur.
	Fluorescent	Prise de vues dans un milieu avec lumières fluorescentes.
	Lumière artificielle	Prise de vues dans un milieu avec lumières au tungstène.



Exploitation	Ecran
<ol style="list-style-type: none"> 1. Dans le menu Effets, appuyez deux fois sur l'icône [Balance des blancs]. 2. Sélectionnez l'option voulue. 3. Appuyez à nouveaux sur cette option pour la valider. 4. Vous pouvez également appuyer sur l'icône Quitter (). 	

Supprimer

Exploitation	Ecran
<ol style="list-style-type: none">1.  Appuyez sur l'écran. Le menu principal s'affiche.2. Appuyez deux fois sur l'icône [Supprimer ] pour accéder au menu de suppression.3. Le menu Supprimer comporte 4 options-- Supprimer la vidéo, Supprimer la photo, Sélectionner et supprimer et Supprimer tout --qui permettent de gérer les vidéos et les photos enregistrées dans la mémoire interne ou sur une carte SD.	





Supprimer la vidéo

Exploitation	Ecran
<ol style="list-style-type: none">1. Dans le menu Supprimer, appuyez deux fois sur l'icône [Supprimer vidéo].2. Dans l'écran des miniatures, appuyez sur les vidéos voulues pour les sélectionner. (Les fichiers sélectionnés sont signalés par une marque.)3. Appuyez sur  pour supprimer les vidéos ainsi marquées.4. Vous pouvez également appuyer sur l'icône Quitter ().	





Supprimer la photo

Exploitation	Ecran
<ol style="list-style-type: none">1. Dans le menu Supprimer, appuyez deux fois sur l'icône [Supprimer photo].2. Dans l'écran des miniatures, appuyez sur les photos voulues pour les sélectionner. (Les fichiers sélectionnés sont signalés par une marque.)3. Appuyez sur  pour supprimer les photos ainsi marquées.4. Vous pouvez également appuyer sur l'icône Quitter ().	





Sélectionner et supprimer



Exploitation	Ecran
<ol style="list-style-type: none"> 1. Dans le menu Supprimer, appuyez deux fois sur l'icône [Sélectionner et supprimer]. 2. Dans l'écran des miniatures de photos et de vidéos, appuyez sur les fichiers voulus pour les sélectionner. (Les fichiers sélectionnés sont signalés par une marque.) 3. Appuyez sur  pour supprimer les fichiers ainsi marqués. 4. Vous pouvez également appuyer sur l'icône Quitter (). 	



Tout supprimer

Utilisez cette option pour supprimer l'ensemble des vidéos et des photos.

	Oui	Supprime l'ensemble des vidéos et des photos ainsi marquées dans la mémoire interne (si le caméscope ne contient pas de carte SD). Ne supprime pas l'ensemble des vidéos et des photos ainsi marquées sur la carte SD (si le caméscope contient une carte SD).
	Non	Ne supprime pas l'ensemble des vidéos et des photos ainsi marquées dans la mémoire interne (si le caméscope ne contient pas de carte SD). Ne supprime pas l'ensemble des vidéos et des photos ainsi marquées sur la carte SD (si le caméscope contient une carte SD).

Exploitation	Ecran
<ol style="list-style-type: none"> 1. Dans le menu Supprimer, appuyez deux fois sur l'icône [Supprimer tout]. 2. Sélectionnez l'option voulue. 3. Appuyez à nouveau sur cette option pour la valider. 4. Vous pouvez également appuyer sur l'icône Quitter (). 	



Remarque



- Si une carte mémoire est insérée, vous ne pouvez supprimer que les vidéos et les photos de cette carte.
- Il est impossible de supprimer les vidéos/photos qui figurent sur une carte protégée en écriture.

Section 4

Mode de lecture

Fonction des boutons

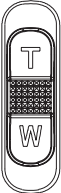
Les touches ont les fonctions suivantes en mode Lecture.







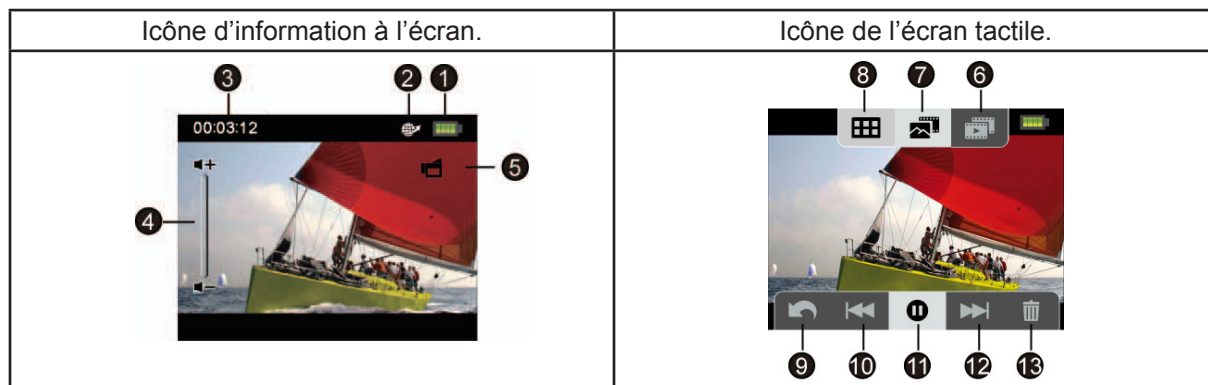

	<p>Bouton Enregistrement :</p> <ol style="list-style-type: none">1. Appuyez sur cette touche pour accéder au mode Enregistrement
	<p>Touche Télé-objectif :</p> <ol style="list-style-type: none">1. Augmentation du volume. <p>Touche Grand angle :</p> <ol style="list-style-type: none">1. Réduction du volume.
	<p>Touche Pause :</p> <ol style="list-style-type: none">1. En mode Lecture vidéo, appuyez sur cette touche pour suspendre l'enregistrement.
	<p>Touche Internet :</p> <ol style="list-style-type: none">1. En mode Lecture, appuyez sur cette touche pour sélectionner la vidéo ou la photo à charger sur Internet.

Informations sur l'écran LCD

Voyants de l'écran LCD en mode Lecture :



(1)		Batterie : pleine puissance
		Batterie : puissance moyenne
		Batterie : faible puissance
		Batterie : épuisée
		Mode Alimentation en courant continu
(2)		Le fichier actuel est sélectionné comme devant être chargé sur Internet.
(3)	00:03:12	Compteur de temps de lecture.
	▲ 321	Nombre actuel de photos
	▼ 250	Nombre total de photos
(4)		Volume
(5)		Mode de lecture vidéo
		Mode de lecture de photos
(6)	Mode de lecture vidéo	
		Permet d'activer ou désactiver la lecture continue.
	Mode de lecture de photos	
		Permet d'activer ou désactiver le diaporama.

(7)		Ecran Sélectionner et lire activé
(8)		Menu activé
(9)		Retour au mode Enregistrement
(10)		Retour au fichier précédent. Retour rapide au sein d'une vidéo.
(11)		Lecture de fichiers
		Pause
(12)		Accès au fichier suivant. Avance rapide au sein d'une vidéo
(13)		Supprime le fichier sélectionné.
(13)		Arrête la lecture de la vidéo. Arrête le diaporama de photos













Remarque

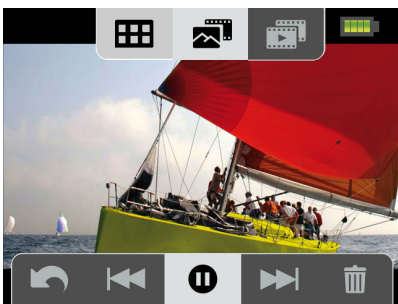



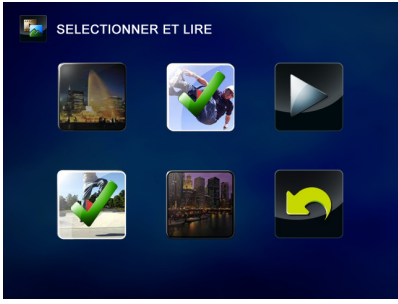



- Appuyez sur l'écran pour fermer les barres de fonctions tactiles. Appuyez à nouveau pour rétablir l'affichage des barres.

Opérations du mode de lecture







Le mode Lecture permet d'afficher et de gérer les vidéos et les photos en mémoire intégrée ou sur la carte SD.

Exploitation	Ecran
<ol style="list-style-type: none"> 1. En mode Enregistrement, appuyez sur la touche [Lecture] ou sur  pour basculer vers le mode Lecture. 2. Appuyez sur  pour atteindre la vidéo/photo précédente. Appuyez sur  pour atteindre la vidéo/photo suivante. 	 
<ol style="list-style-type: none"> 3. Appuyez sur  pour ouvrir le menu. (Reportez-vous à la section 3.) 4. Appuyez sur  pour ouvrir l'écran contenant les miniatures des vidéos et des photos. 5. Dans l'écran des miniatures de vidéos et de photos, sélectionnez les fichiers que vous souhaitez lire, puis appuyez sur  pour valider. (Les fichiers sélectionnés sont signalés par une marque.) 6. Vous pouvez également appuyer sur  pour quitter. 	
<ol style="list-style-type: none"> 7. Appuyez sur  pour lire les fichiers sélectionnés. (Vidéo : longueur totale. Photo : 2 secondes.) 	



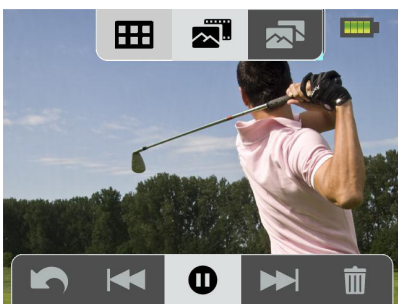

Lecture de vidéos

Exploitation	Ecran
<ol style="list-style-type: none"> 1. En mode Lecture vidéo, appuyez sur  pour lire la vidéo ou en suspendre la lecture. 2. Appuyez sur  pour atteindre le fichier précédent. Appuyez sur  pour atteindre le fichier suivant. 3. Pendant la lecture de vidéos, appuyez sur  /  pour passer rapidement vers l'avant ou l'arrière. 4. En mode Lecture continue ( est sélectionné), appuyez sur  pour lire l'ensemble des fichiers vidéo en continu. Appuyez sur  pour arrêter la lecture. 5. Appuyez sur les touches Télé-objectif/grand angle pour régler le volume. 6. Appuyez sur la touche Internet pour sélectionner la vidéo à charger sur Internet. 	

Lecture de photos

Exploitation	Ecran
<ol style="list-style-type: none"> 1. En mode Lecture de photos, appuyez sur  pour atteindre le fichier précédent. Appuyez sur  pour passer au fichier suivant. 2. En mode Diaporama ( est surligné), appuyez sur  /  pour diffuser ou suspendre le diaporama. Appuyez sur  pour arrêter le diaporama. 3. Appuyez sur la touche Internet pour sélectionner la photo à charger sur Internet. 	

Suppression d'un fichier en mode lecture

Exploitation	Ecran
<ol style="list-style-type: none"> 1. En mode Lecture, appuyez sur . 2. Appuyez sur  pour supprimer la photo sélectionnée. 3. Vous pouvez également appuyer sur  pour annuler l'opération et quitter. 	





Remarque

- Il est impossible de supprimer les vidéos/photos qui figurent sur une carte protégée en écriture.

Section 5



Réglage du caméscope

Menu configuration

Exploitation	Ecran
<ol style="list-style-type: none"> 1.  Appuyez sur l'écran. Le menu principal s'affiche. 2. Appuyez deux fois sur l'icône [Configuration ] pour accéder à son menu de configuration. 3. Le menu Configuration comporte 6 options de réglage du caméscope. Il s'agit de Son (son d'indication de fonctionnement), TV, Langue, Réglage de l'heure, Formater et Paramètre par défaut. 	



Son

Active ou désactive la tonalité du clavier et les sons de fonctionnement.

Exploitation	Ecran
<ol style="list-style-type: none"> 1. Dans le menu Configuration, appuyez deux fois sur l'icône [Son]. 2. Sélectionnez l'option voulue. 3. Appuyez à nouveau sur cette option pour la valider. 4. Vous pouvez également appuyer sur l'icône Quitter (). 	

TV

Assurez-vous que la norme télévisuelle sélectionnée correspond à votre emplacement géographique : NTSC ou PAL. Un paramètre incorrect risque d'afficher des images vacillantes sur le téléviseur.

	NTSC (60 Hz)	Etats-Unis, Canada, Japon, Corée du Sud et Taiwan, etc.
	PAL (50 Hz)	Royaume-Uni, Europe, Chine, Australie, Singapour et Hong Kong, etc.

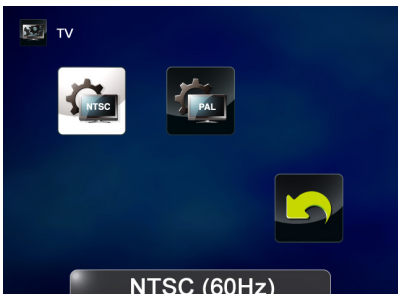
Exploitation	Ecran
<ol style="list-style-type: none"> 1. Dans le menu Configuration, appuyez deux fois sur l'icône [TV]. 2. Sélectionnez l'option voulue. 3. Appuyez à nouveau sur cette option pour la valider. 4. Vous pouvez également appuyer sur l'icône Quitter (). 	



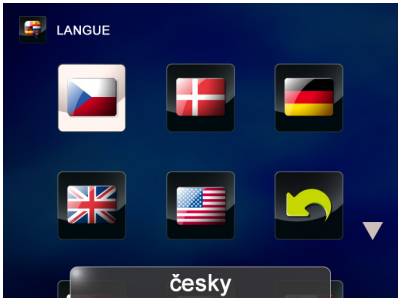

Langue

Utilisez cette option pour sélectionner la langue de l'interface utilisateur.

Exploitation	Ecran
<ol style="list-style-type: none"> 1. Dans le menu Configuration, appuyez deux fois sur l'icône [Langue]. 2. Sélectionnez l'option voulue. 3. Appuyez à nouveaux sur cette option pour la valider. 4. Vous pouvez également appuyer sur l'icône Quitter (). 	





Réglage de l'heure



Exploitation	Ecran
<ol style="list-style-type: none"> 1. Dans le menu Configuration, appuyez deux fois sur l'icône [Réglage de l'heure]. 2. Appuyez sur Année, Mois, Jour, Heure ou Minute pour sélectionner la valeur correcte. 3. Réglez les valeurs numériques en appuyant sur les flèches. 4. Appuyez sur  pour valider votre choix. 5. Vous pouvez également appuyer sur l'icône Quitter (). 	



Format

Utilisez cette option pour effacer toutes les données de la mémoire intégrée ou de la carte SD.

	Oui	Formater la mémoire interne (en l'absence de carte SD dans le caméscope)/ carte SD (si une carte SD est présente).
	Non	ne pas formater la mémoire interne (en l'absence de carte SD dans le caméscope)/carte SD (si une carte SD est présente).

Exploitation	Ecran
<ol style="list-style-type: none"> 1. Dans le menu Configuration, appuyez deux fois sur l'icône [Formater]. 2. Sélectionnez l'option voulue. 3. Appuyez à nouveaux sur cette option pour la valider. 4. Vous pouvez également appuyer sur l'icône Quitter (). 	





Remarque

Toutes les données sont effacées si la carte SD est formatée. Assurez-vous que l'ensemble des données sont copiées sur l'ordinateur avant de formater la carte SD.



Paramètre par défaut

Utilisez cette option pour restaurer les paramètres d'usine.

	Oui	Restaure les paramètres d'usine par défaut.
	Non	Ne restaure pas les paramètres d'usine.

Exploitation	Ecran
<ol style="list-style-type: none"> 1. Dans le menu Configuration, appuyez sur l'icône [Paramètre par défaut] pour accéder à l'écran de confirmation. 2. Appuyez sur l'icône [Oui] pour exécuter l'opération et sur l'icône [Non] pour l'annuler. 	

Le tableau suivant indique le réglage par défaut du caméscope.

Paramètre	Paramètres d'usine par défaut
Résolution	Full HD pour vidéo Standard- 8 M pour photo
Stabilisation	Désactiver
Détection de mouvements	Désactivé
Ralenti	Désactivé
Accélééré	Désactiver
Retardateur	Désactiver
ISO	Auto
Scène	Auto
Filtre	Auto
Balance des blancs	Auto
Eclairage	Désactivé
Son	Activé
TV	Dépend de la zone de vente
Langue	Dépend de la zone de vente
Volume	Niveau 6

Section 6

Affichage de photos et de vidéos sur le téléviseur

Connexion à un téléviseur haute définition 16:9 (large)

1. Connectez le câble HDMI sur le port de sortie HDMI du caméscope.
2. Connectez l'autre extrémité du câble à un téléviseur.
3. Définissez la source d'entrée vidéo de votre téléviseur sur HDMI.
4. Les étapes d'affichage des photos et vidéos stockées sur le caméscope au moyen d'un téléviseur haute définition sont identiques aux instructions d'affichage sur l'écran LCD interne.

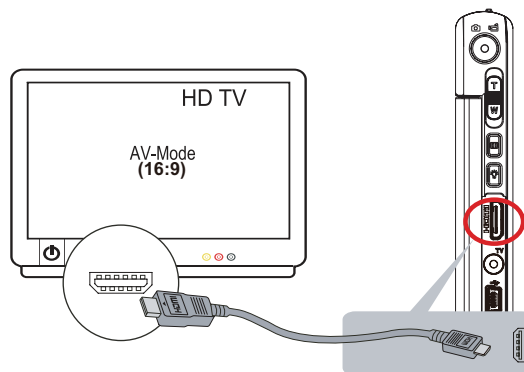

Remarque

Le caméscope ne permet pas d'afficher les menus, les miniatures et autre paramètres lorsqu'il est connecté à un téléviseur haute définition.

Connexion à un téléviseur standard 4:3 sans haute définition

1. Connectez une extrémité du câble HDMI sur le port de sortie AV du caméscope.
2. Connectez l'autre extrémité du câble à un téléviseur.
3. Appuyez sur les touches pour visualiser les photos et les vidéos sur le téléviseur.

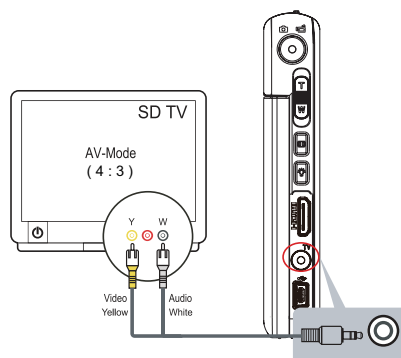

Remarque

Le caméscope ne permet pas d'afficher les menus, les miniatures et autre paramètres lorsqu'il est connecté à un téléviseur.

Section 7

Affichage des vidéos et des photos sur un ordinateur

Installation des logiciels fournis en standard

Le CD-ROM fourni avec le caméscope contient deux logiciels.

- **ArcSoft MediaImpression** est une application conviviale qui permet de gérer vos supports, de graver des vidéos sur DVD et de charger vos fichiers sur les sites Web de façon simple.
- **Adobe Reader** est un programme très répandu, que vous devez installer pour lire le manuel de l'utilisateur. La plupart des ordinateurs disposent de ce logiciel en standard.

Pour installer le logiciel livré avec le caméscope :

1. Insérez le CD-ROM dans le lecteur de votre ordinateur. L'écran d'exécution automatique s'affiche.
2. Cliquez sur **Installation du logiciel**. Suivez les instructions affichées à l'écran pour compléter l'installation.



Remarque

- *Vous trouverez des instructions détaillées sur le logiciel fourni à l'issue du processus d'installation. Cliquez sur [Extras] dans la barre de titres et sélectionnez [Aide] pour ouvrir le manuel d'instructions.*
- *Installez le logiciel livré avec l'appareil, ArcSoft MediaImpression, pour regarder les vidéos correctement sur un ordinateur.*

Transfert de photos et de vidéos sur un ordinateur

Vous pouvez transférer les photos ou les vidéos stockées sur votre caméscope vers un ordinateur et les envoyer par courriel à des amis, voire les publier sur des sites Web.

Pour ce faire, vous devez :

1. Connecter l'ordinateur et le caméscope avec le câble min-USB 2.0.
2. Les vidéos et les photos sont placées sur votre ordinateur à l'emplacement suivant « Poste de travail\Disque amovible\DCIM\100MEDIA ». (La carte SD/SDHC doit être présente dans le caméscope.)
3. Dans ce dossier, vous pouvez afficher, supprimer, déplacer ou copier toute vidéo/photo de votre choix.

Section 8

Chargement de fichiers sur Internet

L'application intégrée, **CAMILEO UPLOADER**, permet de transférer facilement et immédiatement vos fichiers sur des sites Web sociaux. Vous pouvez ainsi les partager directement avec votre famille et vos amis. D'autre part, le logiciel livré avec l'appareil, **ArcSoft MediaImpression**, permet également de charger vos fichiers sur les sites Web.

CAMILEO UPLOADER

Pour charger les fichiers signalés par  sur Internet :

1. Sélectionnez les fichiers en mode Lecture en appuyant sur la [touche Internet] .
2. Raccordez le caméscope à votre ordinateur à l'aide du câble USB fourni.

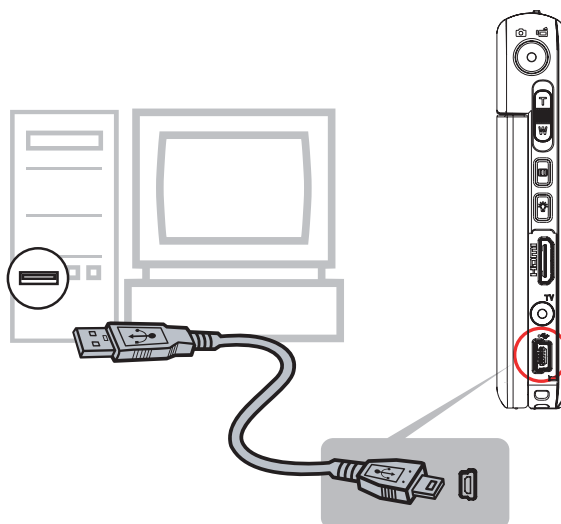



3. Appuyez sur la [touche Internet]  du caméscope pour lancer l'application CAMILEO UPLOADER automatiquement. (Pour afficher les clips enregistrés avec CAMILEO UPLOADER, vous devez installer ArcSoft MediaImpression en premier.)



Remarque

Certains sites Web sociaux peuvent limiter leur accès en fonction de votre point de chargement.

4. Chargement des fichiers :

1. Choisissez le site Web sur lequel vous souhaitez charger des fichiers.
2. Appuyez à nouveau sur la [touche Internet]  du caméscope.
3. Les fichiers repérés par un  sont chargés automatiquement sur le site Web. (Il peut être nécessaire de vous identifier sur le site Web avant de procéder au chargement. Vous pouvez donner ces informations au préalable en cliquant sur .)
4. Cliquez sur ANNULER pour arrêter le chargement.





Pour charger les fichiers sélectionnés manuellement sur Internet :

1. Suivez les étapes 2 et 3 de la page précédente.
2. Dans l'écran de miniature, cliquez sur l'icône haut/bas pour changer de page. Cliquez sur les fichiers à charger.
3. Choisissez le site Web sur lequel vous souhaitez charger des fichiers.
4. Cliquez sur CHARGER pour lancer le chargement.



Pour lire le fichier vidéo :

1. Double-cliquez sur le clip vidéo dans l'écran des miniatures.
2. Cliquez sur l'icône Lecture ou Pause . Cliquez sur l'icône Retour  pour revenir à l'écran d'aperçu des miniatures.



Pour configurer votre compte de site Web :

1. Cliquez sur  pour accéder à l'écran de configuration.
2. Donnez les informations d'identification dans les champs prévus à cet effet. Cliquez ensuite sur Enregistrer.

(Si vous ne disposez pas de compte, connectez-vous au site Web en premier.)

Section 9

Spécifications

Spécifications	
Capteur d'image	Capteur CMOS de 8 MP
Modes de fonctionnement	Enregistrement vidéo/photo
Objectif	Mise au point fixe (F 2.5)
Distance de mise au point	Mode Macro : centre 21 cm (8,3 po) Mode Normal : 120 cm (47,2 po) ~ infini (HD60 et HD30) 1,50 m (59 po) ~ infini (Full HD) 2 m (78,7 po) ~ infini (photo 8 MP)
Zoom	1X~16x (zoom numérique d'un facteur 16)
Volet	Electronique
Affichage à cristaux liquides	Ecran ACL tactile de 7,6 cm (3 po)
Support de stockage	Mémoire intégrée de 128 Mo (une partie de la mémoire est réservée au code du micrologiciel) ; Emplacement de carte SD/SDHC/SDXC (jusqu'à 64 Go)
Résolution d'image	16 méga-pixels : 4 608 x 3 456 (interpolés) 8 MP : 3 264 x 2 448 3 MP : 2 048 x 1 536
Résolution vidéo	Full HD : 1 920 x 1 080 (30 ips) HD60 : 1 280 x 720 (60 ips) HD30 : 1 280 x 720 (30 ips) VGA : 640 x 480 (30 ips)
Balance des blancs	Auto/Manuel (Lumière du Jour, Fluorescent, Tungstène)
ISO	Auto/800/1600
Retardateur	Retard de 10 secondes
Eclairage	Lumière allumée/Lumière éteinte/Lumière numérique allumée
Format de fichier	Photo : JPG Vidéo : MP4
Affichage de photos	Image unique/diaporama
Interface PC	Port mini USB 2.0
Sortie TV	NTSC/PAL sélectionnable, HDMI
Batterie	Batterie lithium-ion rechargeable
Dimensions	59 mm (L) × 106 mm (H) × 19 mm (T) (2,3(L) × 4,2(H) × 0,7(T) po)
Poids	118 g (sans batterie)

Section 10

Dépannage

Dépannage

- 1. Si l'image de l'écran du caméscope n'est pas claire pendant la prise de vue, comment puis-je régler la mise au point ?**

Essayez le mode Macro ou Normal.

- 2. Les fichiers de la carte mémoire ne s'affichent pas correctement lorsque le LCD affiche le symbole « ! ».**

Ce symbole signifie que la carte SD fonctionne lentement ou que son contenu n'est pas correct. Pour résoudre ce problème, formatez la carte SD sur le caméscope et non pas sur l'ordinateur (consultez les instructions détaillées de formatage dans la section 5).

Si le problème n'est pas résolu, remplacez votre carte SD/SDHC/SDXC par une version plus rapide.

- 3. Pourquoi certaines de mes photos d'intérieur semblent floues et sombres ?**

Le caméscope rallonge le temps d'exposition des photos en cas de faible luminosité ou en intérieur. Efforcez-vous de stabiliser le caméscope (et son sujet) pendant quelques secondes. Le son de l'obturateur se fait entendre pendant la prise de photos.

- 4. Comment puis-je charger la batterie ?**

Vous devez utiliser le chargeur avec adaptateur secteur ou le câble USB. Le caméscope doit être arrêté. Un voyant clignotant indique que le chargement est en cours et un voyant fixe reste allumé une fois le chargement terminé.

En mode de chargement sur secteur, le voyant s'éteint automatiquement au bout de 3 à 5 minutes. Le temps nominal de chargement complet est d'environ 4 à 4,5 heures. (Le temps de chargement réel varie en fonction de l'état de la batterie.)

- 5. Après avoir connecté le câble USB à l'ordinateur...**

1. Le disque [DV] correspond à la mémoire interne du caméscope.
2. [Disque amovible] indique la mémoire externe. (La carte SD/SDHC/SDXC doit être présente dans le caméscope.)
3. Le disque [DVAP] indique que l'application CAMILEO UPLOADER est enregistrée sur ce disque. Ne formatez PAS ce disque ou ne supprimez pas l'application qu'il contient. Sinon, l'application CAMILEO UPLOADER ne pourra plus fonctionner.

Section 11

Autres informations

Assistance TOSHIBA

Vous avez besoin d'aide ?

Si vous souhaitez consulter les mises à jour les plus récentes, les manuels de l'utilisateur et les questions les plus fréquentes, veuillez consulter :

Page d'assistance, d'options et de services TOSHIBA :

computers.toshiba.eu/options-support

Veuillez consulter également *computers.toshiba.eu/options-warranty*

pour obtenir le numéro d'assistance téléphonique TOSHIBA dans votre pays, ou consultez votre revendeur.

Conditions de l'environnement d'exploitation

Température de fonctionnement : 5 à 35° C

Humidité de fonctionnement : 20 à 80 %

(aucune condensation autorisée)

Règlements

Homologation CE



Ce produit porte la marque CE suivant les directives européennes en cours. La partie responsable de l'homologation CE est Toshiba Europe GmbH, Hammfelddamm 8, 41460 Neuss, Allemagne.

Une copie de la Déclaration officielle de Conformité est disponible sur le site Internet suivant :

<http://epps.toshiba-teg.com>.

Environnement de travail

Ce produit a été conçu conformément à la norme EMC (compatibilité électromagnétique) et pour des applications de type résidentiel, commercial et industrie légère. Tout autre environnement de travail n'a pas été vérifié par Toshiba et l'utilisation de ce produit dans ces environnements de travail peut être limité ou ne pas être recommandé. Conséquences possibles de l'utilisation de ce produit dans un environnement de travail non vérifié : perturbation du fonctionnement d'autres produits ou de ce produit du fait de son environnement, avec des risques de dysfonctionnement temporaires ou de perte/corruption des données. Exemples d'environnements de travail non vérifiés et conseils :

Environnement industriel (environnements où la tension nominale du secteur est de 380 V triphasé) : risque de dysfonctionnement du produit dû à de forts champs magnétiques, notamment près de machines puissantes ou de générateurs.

Environnements médicaux : ce produit Toshiba n'a pas été homologué en tant que produit médical aux termes de la directive sur les Produits médicaux, par conséquent il ne peut pas être utilisé dans un cadre médical sans autre vérification. L'utilisation dans les locaux administratifs des hôpitaux est possible à condition de disposer d'une autorisation des autorités compétentes.

Automobile : veuillez consulter les instructions du véhicule concernant l'usage de ce type de produit.

Avion : suivez les instructions du personnel de bord concernant les restrictions d'utilisation.

Autres environnements non concernés directement par la directive EMC

Utilisation en extérieur : ce produit à usage domestique/de bureau n'est pas étanche et son seuil d'isolation électrique est relativement bas.

Atmosphère explosive : l'utilisation de ce produit dans ce type d'environnement (Ex) est interdite.

REACH

Informations spécifiques aux pays de l'Union Européenne

REACH - Déclaration de conformité

Le nouveau règlement européen (UE) concernant les produits chimiques, REACH (Enregistrement, évaluation et autorisation des produits chimiques), s'applique depuis le 1er juin 2007.

Toshiba s'engage à se mettre en conformité avec tous les critères REACH et à fournir à ses clients des informations sur les substances chimiques de nos produits conformément aux règlements REACH.

Veuillez consulter le site Web suivant www.toshiba-europe.com/computers/info/reach pour plus d'informations sur la présence dans nos articles de substances incluses sur la liste de référence, conformément à l'article 59(1) du règlement (EC) N° 1907/2006 (« REACH ») pour une concentration supérieure à 0,1 % masse par masse.

Informations spécifiques aux pays de l'Union Européenne:

Mise au rebut des produits

Le symbole de poubelle barrée indique que le produit et ses composants ne doivent pas être jetés avec les ordures ménagères. Les batteries et les accumulateurs intégrés peuvent être mis au rebut avec le produit. Ils seront séparés pendant la phase de recyclage.



La barre noire indique que le produit a été mis sur le marché après le 13 août 2005. En participant à la collecte sélective des produits et des piles, vous contribuez au rejet responsable des produits et des piles, ce qui permet d'éviter qu'ils aient un impact négatif sur l'environnement et la santé humaine.

Pour plus de détails sur les programmes de collecte et de recyclage disponibles dans votre pays, consultez notre site Web (<http://eu.computers.toshiba-europe.com>) ou contactez la mairie ou le magasin où vous avez acheté le produit.

Mise au rebut des piles et/ou accumulateurs

Le symbole de poubelle barrée indique que les batteries et/ou les accumulateurs ne doivent pas être jetés avec les ordures ménagères.



Pb, Hg, Cd

Si la batterie ou l'accumulateur contient plus de plomb (Pb), de mercure (Hg) et/ou de cadmium (Cd) que préconisé dans la directive sur les piles (2006/66/EC), les symboles chimiques du plomb (Pb), du mercure (Hg) et/ou du cadmium (Cd) s'affichent en dessous du symbole de poubelle barrée.

En participant à la collecte sélective des piles, vous contribuez au rejet responsable des produits et des piles, ce qui permet d'éviter qu'ils aient un impact négatif sur l'environnement et la santé humaine.

Pour plus de détails sur les programmes de collecte et de recyclage disponibles dans votre pays, consultez notre site Web (<http://eu.computers.toshiba-europe.com>) ou contactez votre mairie ou le magasin où vous avez acheté le produit.

Informations supplémentaires

© 2010 TOSHIBA Europe GmbH. Tous droits réservés.

TOSHIBA se réserve le droit d'apporter des modifications techniques. TOSHIBA n'accepte aucune responsabilité pour les dommages liés directement ou indirectement à des erreurs, des omissions ou des différences entre l'ordinateur et la présente documentation.

A propos de la batterie

- Utilisez uniquement les batteries recommandées par TOSHIBA. La batterie contient du lithium ion, qui risque d'exploser si la batterie n'est pas remplacée, utilisée, manipulée ou mise au rebut de façon correcte. L'élimination de la batterie doit se faire conformément aux ordonnances et règlements en vigueur dans votre collectivité locale.
- Pour charger la batterie, veillez à respecter une température ambiante variant entre 5 et 35 degrés Celsius. Sinon, il existe un risque de fuite de solution chimique, les performances de la batterie pourraient être affectées, et la durée de vie de la batterie pourrait être réduite.
- Mettez l'ordinateur hors tension et débranchez l'adaptateur secteur avant d'installer ou d'enlever la batterie.
- Le produit doit être rechargé en branchant l'adaptateur secteur de l'ordinateur ou en plaçant la batterie sur un chargeur de batterie disponible en option auprès de TOSHIBA. N'essayez jamais de recharger la batterie avec un autre chargeur.

S30_UM_V03_1212

TOSHIBA
Leading Innovation >>>

For more information, please visit:

www.toshiba-multimedia.com