

Votre nouveau sèche-linge

Félicitations ! Vous venez d'opter pour un appareil électroménager moderne et d'un haut niveau de qualité, comme tous les produits de la marque Bosch.

Ce sèche-linge à condensation avec pompe à chaleur et nettoyage automatique de l'échangeur thermique se distingue par une faible consommation d'énergie et un entretien réduit. → Page 6

Comme tous les sèche-linge qui quittent notre usine, il a fait l'objet de contrôles rigoureux qui nous permettent de garantir son bon état et son bon fonctionnement.

Notre service après-vente se tient à votre disposition pour répondre à toute demande de précisions.

Mise au rebut respectueuse de l'environnement

Mettez l'emballage au rebut en respectant l'environnement.

Cet appareil porte un marquage spécifique conformément à la directive européenne 2002/96/CE relative aux déchets d'équipements électriques et électroniques (DEEE).

Le directive définit des dispositions-cadres pour la reprise et le recyclage des appareils usagés au sein des pays de l'UE.

Pour plus d'informations sur nos produits, nos accessoires, nos pièces de rechange et nos services, consultez notre site Internet: www.bosch-home.com

! Respectez les consignes de sécurité énoncées à la page 13 !

Ne mettez le sèche-linge en service qu'après avoir lu cette **notice ainsi que la notice du mode « économies d'énergie »** fournie à part.

Table des matières

Options	Indications d'état/d'entretien	Sélecteur
○ Séchage	○ Prêt à repasser	Synthétiques
○ Prêt à ranger	○ Prêt à ranger	Extra sec
○ Défoulage/Fin	○ Prêt à repasser	Prêt à ranger
○ Vider le réservoir	○ Nettoyer le filtre	Prêt à repasser
○ Défoulage/Fin		Express
		Finition laine
		30 minutes chaud
		○ Départ
		○ Pause

Séchage plus long à température réduite pour les textiles délicats (polyacryle, polyamide, élasthanne ou acétate, par exemple).

Destination de l'appareil

- L'appareil est destiné à un usage exclusivement domestique.
- L'appareil ne doit servir qu'à sécher des textiles lavés à l'eau.

! Ne laissez pas les enfants jouer près du sèche-linge sans surveillance !

Éloignez les animaux domestiques du sèche-linge !

Le sèche-linge peut être utilisé par les enfants (à partir de 8 ans), par les personnes aux capacités physiques, sensorielles ou mentales réduites et par les personnes manquant de connaissances ou d'expérience sous réserve d'une surveillance appropriée ou d'une formation suffisante par les personnes qui en sont responsables.

Mise au rebut respectueuse de l'environnement

Mettez l'emballage au rebut en respectant l'environnement.

Cet appareil porte un marquage spécifique conformément à la directive européenne 2002/96/CE relative aux déchets d'équipements électriques et électroniques (DEEE).

Le directive définit des dispositions-cadres pour la reprise et le recyclage des appareils usagés au sein des pays de l'UE.

Pour plus d'informations sur nos produits, nos accessoires, nos pièces de rechange et nos services, consultez notre site Internet: www.bosch-home.com

! Respectez les consignes de sécurité énoncées à la page 13 !

Ne mettez le sèche-linge en service qu'après avoir lu cette **notice ainsi que la notice du mode « économies d'énergie »** fournie à part.

Table des matières

Options	Indications d'état/d'entretien	Sélecteur
○ Séchage	○ Prêt à repasser	Synthétiques
○ Prêt à ranger	○ Prêt à ranger	Extra sec
○ Défoulage/Fin	○ Prêt à repasser	Prêt à ranger
○ Vider le réservoir	○ Nettoyer le filtre	Prêt à repasser
○ Défoulage/Fin		Express
		Finition laine
		30 minutes chaud
		○ Départ
		○ Pause

Séchage plus long à température réduite pour les textiles délicats (polyacryle, polyamide, élasthanne ou acétate, par exemple).

Préparatifs Installation : voir page 8

! Ne mettez jamais un sèche-linge endommagé en service ! Contactez le service après-vente.

! Vous ne devez pas avoir les mains humides. Vous ne devez toucher que la prise de l'appareil.

Contrôler le sèche-linge

Enlevez tous les objets présents dans les poches. Pensez à enlever les briquets !

Avant de garnir le tambour, vérifiez qu'il est bien vide !

Voir le récapitulatif des programmes en page 7.

Voir également les informations relatives à la corbeille à laines fournies à part (selon le modèle).

Brancher la prise

Trier le linge et remplir le tambour

Sélectionner un programme de séchage ...

... et le personnaliser

Sélectionner et régler le programme

Toutes les touches sont sensibles. Une légère pression suffit !

! N'utilisez le sèche-linge qu'avec les filtres à peluches en place !

Appuyer sur la touche Départ/Pause

0, 1, 2, 3

Vider le réservoir

Nettoyez le filtre

Réglage fin du degré de séchage

0, 1, 2, 3

0, 1, 2, 3

0, 1, 2, 3

0, 1, 2, 3

0, 1, 2, 3

0, 1, 2, 3

Séchage

Réservoir d'eau de condensation avec filtre

Éclairage intérieur du tambour (selon le modèle)

Bandeau de commande

Tambour

Filtre à peluches composé de 2 pièces

Grille d'air frais

Séchage

Ne retirez pas et ne videz pas le réservoir d'eau de condensation au cours du séchage !

Ne retirez pas et ne videz pas le réservoir d'eau de condensation au cours du séchage !

Ne retirez pas et ne videz pas le réservoir d'eau de condensation au cours du séchage !

Ne retirez pas et ne videz pas le réservoir d'eau de condensation au cours du séchage !

Ne retirez pas et ne videz pas le réservoir d'eau de condensation au cours du séchage !

Ne retirez pas et ne videz pas le réservoir d'eau de condensation au cours du séchage !

Ne retirez pas et ne videz pas le réservoir d'eau de condensation au cours du séchage !

Ne retirez pas et ne videz pas le réservoir d'eau de condensation au cours du séchage !

Ne retirez pas et ne videz pas le réservoir d'eau de condensation au cours du séchage !

Ne retirez pas et ne videz pas le réservoir d'eau de condensation au cours du séchage !

Ne retirez pas et ne videz pas le réservoir d'eau de condensation au cours du séchage !

Ne retirez pas et ne videz pas le réservoir d'eau de condensation au cours du séchage !

Ne retirez pas et ne videz pas le réservoir d'eau de condensation au cours du séchage !

Ne retirez pas et ne videz pas le réservoir d'eau de condensation au cours du séchage !

Ne retirez pas et ne videz pas le réservoir d'eau de condensation au cours du séchage !

Ne retirez pas et ne videz pas le réservoir d'eau de condensation au cours du séchage !

Ne retirez pas et ne videz pas le réservoir d'eau de condensation au cours du séchage !

Ne retirez pas et ne videz pas le réservoir d'eau de condensation au cours du séchage !

Ne retirez pas et ne videz pas le réservoir d'eau de condensation au cours du séchage !

Ne retirez pas et ne videz pas le réservoir d'eau de condensation au cours du séchage !

Ne retirez pas et ne videz pas le réservoir d'eau de condensation au cours du séchage !

Ne retirez pas et ne videz pas le réservoir d'eau de condensation au cours du séchage !

Ne retirez pas et ne videz pas le réservoir d'eau de condensation au cours du séchage !

Vider l'eau de condensation

Attendez la fin du cycle pour le faire !

1. Sortez le réservoir d'eau de condensation et maintenez-le à l'horizontale.

2. Jetez l'eau de condensation.

3. Réintroduisez le réservoir d'eau de condensation et poussez-le jusqu'à ce qu'il s'enclenche.

Si le témoin **Vider le réservoir** clignote malgré le vidage → *Filtre du réservoir d'eau de condensation*, page 9.

Nettoyer les filtres à peluches

Le filtre à peluches est constitué de deux éléments. Nettoyez les filtres intérieur et extérieur **après chaque séchage** :

1. Ouvrez le hublot. Enlevez les peluches présentes sur le hublot/à proximité du hublot.

2. Retirez les deux éléments du filtre à peluches.

3. Enlevez les peluches présentes sur le bord du logement. Elles ne doivent pas tomber dans le conduit.

4. Ouvrez les filtres et enlevez toutes les peluches.

5. Rincez les deux éléments abondamment sous l'eau du robinet, puis séchez-les bien.

6. Fermez les filtres intérieur et extérieur, replacez-les l'un dans l'autre puis remettez-les en place.

Éteindre le sèche-linge

Ramenez le sélecteur sur **Arrêt**.

Ne laissez pas le linge dans le sèche-linge !

Retirer le linge

Le cycle de séchage peut être brièvement interrompu pour rajouter ou retirer du linge. Il doit ensuite se poursuivre jusqu'au bout !

Fin du programme

Interrompre le programme

Le cycle de séchage peut être brièvement interrompu pour rajouter ou retirer du linge. Il doit ensuite se poursuivre jusqu'au bout !

Le cycle de séchage peut être brièvement interrompu pour rajouter ou retirer du linge. Il doit ensuite se poursuivre jusqu'au bout !

Le cycle de séchage peut être brièvement interrompu pour rajouter ou retirer du linge. Il doit ensuite se poursuivre jusqu'au bout !

Le cycle de séchage peut être brièvement interrompu pour rajouter ou retirer du linge. Il doit ensuite se poursuivre jusqu'au bout !

Le cycle de séchage peut être brièvement interrompu pour rajouter ou retirer du linge. Il doit ensuite se poursuivre jusqu'au bout !

Le cycle de séchage peut être brièvement interrompu pour rajouter ou retirer du linge. Il doit ensuite se poursuivre jusqu'au bout !

Le cycle de séchage peut être brièvement interrompu pour rajouter ou retirer du linge. Il doit ensuite se poursuivre jusqu'au bout !

Le cycle de séchage peut être brièvement interrompu pour rajouter ou retirer du linge. Il doit ensuite se poursuivre jusqu'au bout !

Le cycle de séchage peut être brièvement interrompu pour rajouter ou retirer du linge. Il doit ensuite se poursuivre jusqu'au bout !

Le cycle de séchage peut être brièvement interrompu pour rajouter ou retirer du linge. Il doit ensuite se poursuivre jusqu'au bout !

Remarques concernant le linge...

Symboles d'entretien des textiles

Respectez les instructions d'entretien fournies par le fabricant !

☑ Séchage à température normale.

☑ Séchage à basse température → Choisissez en plus **Délicat**.

☑ Ne pas sécher en machine.

Conseils pour le séchage

Pour obtenir un séchage uniforme, triez le linge par type de textile et par programme de séchage.

Séchez toujours les petits articles de linge (par ex. chaussettes de bébé) avec de grands articles de linge (par ex. serviettes de toilette).

Fermez les fermetures Éclair, les agrafes et les boutons-pression ; boutonnez les taies et les housses ; nouez les ceintures en tissu, les lanières de tablier, etc.

Ne séchez pas excessivement les textiles synthétiques. → Risque de froissage !

Laissez le linge finir de sécher à l'air.

Ne faites pas sécher la laine au sèche-linge. Seul un rafraîchissement est possible. → Page 7, programme **Finition laine** (selon le modèle).

Ne repassez pas le linge immédiatement après le séchage. Pliez-le et laissez-le reposer un certain temps. → L'humidité résiduelle se répartit uniformément.

Le résultat de séchage dépend de la dureté de l'eau de lavage. → *Réglage fin du résultat de séchage* page 6.

Lors du premier séchage, les textiles fragiles (t-shirts, maillots, par exemple) tendent souvent à rétrécir. → N'utilisez pas le programme **Extra sec**.

Le linge amidonné ne va que sous réserves au sèche-linge. → L'amidon laisse un revêtement qui gêne le séchage.

Lors du lavage du linge destiné à passer au sèche-linge, dosez l'assouplissant conformément aux indications du fabricant.

Pour les textiles pré-séchés, les textiles comportant plusieurs épaisseurs et les petits articles de linge, utilisez un programme minuté. Ce programme convient aussi pour parfaire le séchage.

Protection de l'environnement/économies

Avant de sécher le linge, essorez-le soigneusement. → Des vitesses d'essorage assez élevées raccourcissent la durée de séchage et réduisent la consommation d'énergie. Essorez aussi les synthétiques.

Utilisez la charge de linge maximale recommandée, mais ne la dépassez pas. → Récapitulatif des programmes en page 7.

Pendant le séchage, veillez à ce que la pièce soit bien aérée.

N'obstruez pas la grille d'air frais et ne collez rien dessus.

Signaux des touches

Régler le volume sonore des signaux des touches

Amenez sur **Arrêt** la droite

1 fois vers la droite

Appuyez sur **Délicat** puis, sans relâcher, tournez 2 fois vers la droite

Appuyez sur **Départ/Pause** autant de fois que nécessaire jusqu'à obtention du volume sonore souhaité

Amenez sur **Arrêt**

Valeurs disponibles : muet, faible, normal, fort.

Réglage fin du degré de séchage

Réglage fin du degré de séchage

Amenez sur **Arrêt**

1 fois vers la droite

Appuyez sur **Délicat** puis, sans relâcher, tournez 5 fois vers la droite

Appuyez sur **Délicat** jusqu'au réglage souhaité

Amenez sur **Arrêt**

Séchage, Prêt à repasser, Prêt à ranger, Défoulage/Fin s'affichent successivement.

Signal court lors du passage du degré 3 au degré 0, signal long dans les autres cas.

À respecter absolument...

Ne jamais utiliser le sèche-linge sans filtres peluches et sans filtre dans le réservoir d'eau de condensation !

Filtres à peluches

Lors du séchage, les peluches et les cheveux se détachant du linge sont retenus par le filtre à peluches. Un filtre à peluches encrassé peut perturber l'échange thermique.

Nettoyez impérativement les filtres à peluches après chaque séchage. Rincez-les régulièrement sous l'eau du robinet. → Page 4

Filtre du réservoir d'eau de condensation

Le filtre du réservoir d'eau de condensation filtre l'eau de condensation. Cette eau de condensation est utilisée pour le nettoyage automatique. Le filtre doit être nettoyé sous l'eau du robinet régulièrement. Avant de nettoyer le filtre, videz le réservoir d'eau de condensation. → Page 4/9

Textiles

Ne faites pas sécher les textiles qui sont entrés en contact avec des solvants, de l'huile, de la cire, de la graisse, de la peinture, du fixateur, du dissolvant, du détachant, de la benzine, etc.

Videz les poches des vêtements.

Ne faites pas sécher les textiles imperméables à l'air.

Évitez de faire sécher les textiles ayant tendance à pelucher fortement.

Pour rafraîchir la laine, utilisez exclusivement le programme laine.

Remarques concernant le linge...

Symboles d'entretien des textiles

Respectez les instructions d'entretien fournies par le fabricant !

☑ Séchage à température normale.

☑ Séchage à basse température → Choisissez en plus **Délicat**.

☑ Ne pas sécher en machine.

Conseils pour le séchage

Pour obtenir un séchage uniforme, triez le linge par type de textile et par programme de séchage.

Séchez toujours les petits articles de linge (par ex. chaussettes de bébé) avec de grands articles de linge (par ex. serviettes de toilette).

Fermez les fermetures Éclair, les agrafes et les boutons-pression ; boutonnez les taies et les housses ; nouez les ceintures en tissu, les lanières de tablier, etc.

Ne séchez pas excessivement les textiles synthétiques. → Risque de froissage !

Laissez le linge finir de sécher à l'air.

Ne faites pas sécher la laine au sèche-linge. Seul un rafraîchissement est possible. → Page 7, programme **Finition laine** (selon le modèle).

Ne repassez pas le linge immédiatement après le séchage. Pliez-le et laissez-le reposer un certain temps. → L'humidité résiduelle se répartit uniformément.

Le résultat de séchage dépend de la dureté de l'eau de lavage. → *Réglage fin du résultat de séchage* page 6.

Lors du premier séchage, les textiles fragiles (t-shirts, maillots, par exemple) tendent souvent à rétrécir. → N'utilisez pas le programme **Extra sec**.

Le linge amidonné ne va que sous réserves au sèche-linge. → L'amidon laisse un revêtement qui gêne le séchage.

Lors du lavage du linge destiné à passer au sèche-linge, dosez l'assouplissant conformément aux indications du fabricant.

Pour les textiles pré-séchés, les textiles comportant plusieurs épaisseurs et les petits articles de linge, utilisez un programme minuté. Ce programme convient aussi pour parfaire le séchage.

Protection de l'environnement/économies

Avant de sécher le linge, essorez-le soigneusement. → Des vitesses d'essorage assez élevées raccourcissent la durée de séchage et réduisent la consommation d'énergie. Essorez aussi les synthétiques.

Utilisez la charge de linge maximale recommandée, mais ne la dépassez pas. → Récapitulatif des programmes en page 7.

Pendant le séchage, veillez à ce que la pièce soit bien aérée.

N'obstruez pas la grille d'air frais et ne collez rien dessus.

Signaux des touches

Régler le volume sonore des signaux des touches

Amenez sur **Arrêt** la droite

1 fois vers la droite

Appuyez sur **Délicat** puis, sans relâcher, tournez 2 fois vers la droite

Appuyez sur **Départ/Pause** autant de fois que nécessaire jusqu'à obtention du volume sonore souhaité

Amenez sur **Arrêt**

Valeurs disponibles : muet, faible, normal, fort.

Réglage fin du degré de séchage

Réglage fin du degré de séchage

Amenez sur **Arrêt**

1 fois vers la droite

Appuyez sur **Délicat** puis, sans relâcher, tournez 5 fois vers la droite

Appuyez sur **Délicat** jusqu'au réglage souhaité

Amenez sur **Arrêt**

Séchage, Prêt à repasser, Prêt à ranger, Défoulage/Fin s'affichent successivement.

Signal court lors du passage du degré 3 au degré 0, signal long dans les autres cas.

À respecter absolument...

Ne jamais utiliser le sèche-linge sans filtres peluches et sans filtre dans le réservoir d'eau de condensation !

Filtres à peluches

Lors du séchage, les peluches et les cheveux se détachant du linge sont retenus par le filtre à peluches. Un filtre à peluches encrassé peut perturber l'échange thermique.

Installation

- Éléments fournis : un sèche-linge, une notice d'installation et d'utilisation, corbeille à laines (selon le modèle).
- Vérifiez que le sèche-linge ne présente pas de dégâts dus au transport !
- Le sèche-linge est lourd. Ne le soulevez pas tout(e) seul(e) !
- Prenez garde à ne pas vous blesser avec les arêtes vives !
- N'installez pas le sèche-linge dans des locaux à risque de gel ! L'eau, en gelant, pourrait l'endommager !
- En cas de doute, confiez le branchement à un spécialiste !
- Ne tentez jamais de soulever le sèche-linge par ses pièces saillantes (le hublot, par exemple) : risque de rupture !

1. Installation du sèche-linge

- La prise doit rester accessible en permanence !
- Veillez à ce que la surface d'installation soit propre, plane et ferme !
- Veillez à ce que la grille d'air frais à l'avant du sèche-linge soit dégagée.
- Veillez à maintenir l'environnement du sèche-linge propre.
- Mettez le sèche-linge à l'horizontale à l'aide des pieds à vis.
- Servez-vous d'un niveau à bulle.
- N'enlevez en aucun cas les pieds à vis !

Retirez tous les accessoires du tambour. Le tambour doit être entièrement vide !

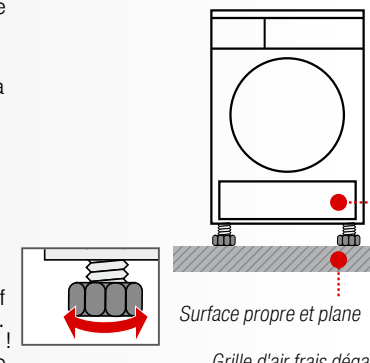

N'installez pas le sèche-linge derrière une porte ou une porte coulissante qui pourrait gêner ou bloquer l'ouverture du hublot. Ainsi, les enfants ne risquent pas de s'enfermer et de mettre leur vie en danger.

2. Raccordement au secteur

- Page 13
- Brâchez le sèche-linge à une prise de courant alternatif équipée d'une terre, conformément à la réglementation. En cas de doute, faites vérifier la prise par un spécialiste !
- La tension du secteur et la tension indiquée sur la plaque signalétique du sèche-linge (→ Page 10) doivent concorder !
- Les données de branchement et l'ampérage nécessaire du fusible/disjoncteur figurent sur la plaque signalétique.



Protection contre le gel/Transport

- 1. Videz le réservoir d'eau de condensation. → Page 4
- 2. Amenez le sélecteur sur un programme quelconque.
- 3. Appuyez sur la touche **Départ/Pause**. → L'eau de condensation est évacuée dans le réservoir d'eau de condensation.
- 4. Attendez 5 minutes, videz à nouveau le réservoir d'eau de condensation.
- 5. Ramenez le sélecteur sur **Arrêt**.

- Préparation du sèche-linge → Voir protection contre le gel - préparatifs.
- Transportez le sèche-linge en position verticale.
- Laissez reposer le sèche-linge pendant deux heures après l'avoir transporté.

De l'eau résiduelle se trouve dans le sèche-linge. Celle-ci risque de s'échapper du sèche-linge s'il est incliné.

Signal

Activation et désactivation du signal sonore de fin de programme

- Amenez sur **Arrêt**
 - 1 fois vers la droite
 - Appuyez sur **Délicat** et, sans relâcher, tournez 3 fois vers la droite
 - Appuyez sur **Délicat** pour activer/désactiver le signal
 - Amenez sur **Arrêt**
- Témoin **Délicat** allumé → le signal sonore de fin de programme est activé.
Témoin **Délicat** éteint → le signal sonore de fin de programme est désactivé.

Entretien et nettoyage

Échangeur thermique

L'échangeur thermique du sèche-linge est nettoyé automatiquement lors du séchage. Ne retirez pas le réservoir d'eau de condensation lors du processus de nettoyage.

Carrosserie du sèche-linge, bandeau de commande, grille d'air frais

Frottez ces éléments à l'aide d'un chiffon doux et humide. N'utilisez aucun détergent ou solvant agressif. Enlevez immédiatement les résidus de produit lessiviel et de détergent.

Filtre du réservoir d'eau de condensation

Le filtre est automatiquement nettoyé lors du vidage du réservoir d'eau de condensation. Il faut néanmoins nettoyer régulièrement le filtre sous l'eau du robinet pour éviter tout dépôt tenace/toute impureté.

- Retirez le réservoir d'eau de condensation.

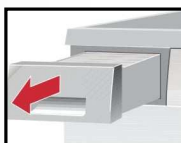

- Retirez le filtre de son logement.

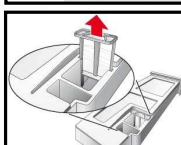

- Nettoyez le filtre sous l'eau du robinet ou au lave-vaisselle.

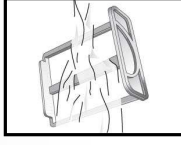

- Remettez le filtre en place.

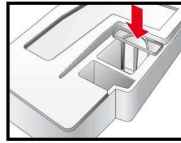

- Réintroduisez le réservoir d'eau de condensation et poussez-le jusqu'à ce qu'il s'enclenche.



Ne faites fonctionner le sèche-linge que si le filtre est en place !

Sondes d'hygrométrie

Le sèche-linge est équipé de sondes d'hygrométrie en acier inoxydable. Ces sondes permettent de mesurer le degré d'humidité du linge. Au fil du temps, elles peuvent se recouvrir d'une fine pellicule de calcaire.

- Ouvrez le hublot.
- Nettoyez les sondes avec une éponge récurante humide.



N'utilisez pas de laine d'acier ou de produit abrasif !

Caractéristiques techniques

- Dimensions (p x l x h)** 60 x 60 x 85 cm (hauteur réglable)
- Poids** env. 51 kg
- Charge de linge max.** 7 kg
- Réservoir d'eau de condensation** 4,0 l
- Tension de fonctionnement** 220-240 V
- Puissance absorbée** max. 800 W
- Ampérage fusible/disjoncteur** 10 A
- Température ambiante** 5 - 35°C
- Numéro de série** dans le bas de l'encadrement du hublot
- Numéro de fabrication** dans le bas de l'encadrement du hublot

La plaque signalétique se trouve au dos du sèche-linge.

- Éclairage intérieur du tambour (selon le modèle)** : l'éclairage du tambour s'allume lorsque vous ouvrez ou fermez le hublot, ainsi qu'au démarrage d'un programme ; il s'éteint automatiquement.

Valeurs de consommation

Textiles/programmes	Humidité résiduelle des textiles après l'essorage	Temps de séchage**	Consommation d'énergie**
---------------------	---	--------------------	--------------------------

Coton 7 kg	1400 tr/min	(50%)	151 min	1,33 kWh
	1000 tr/min	(60%)	178 min	1,65 kWh
	800 tr/min	(70%)	205 min	1,92 kWh

Prêt à repasser*	1400 tr/min	(50%)	110 min	0,94 kWh
	1000 tr/min	(60%)	137 min	1,24 kWh
	800 tr/min	(70%)	166 min	1,55 kWh

Synthétiques 3,5 kg	800 tr/min	(40%)	64 min	0,54 kWh
	600 tr/min	(50%)	81 min	0,68 kWh

* Réglage du programme pour contrôle selon norme EN61121 en vigueur.
** Les valeurs réelles peuvent différer des valeurs indiquées en fonction du type de textile, de la composition du linge à sécher, de l'humidité résiduelle du textile et de la charge.

Textiles/programmes	Temps de séchage	Consommation annuelle d'énergie
---------------------	------------------	---------------------------------

Coton 7 kg / 3,5 kg*	139 min / cycle	212 kWh / an
----------------------	-----------------	--------------

***Réglage du programme pour contrôle et étiquetage énergétique selon directive 2010/30/UE.

Accessoires optionnels

Kit de liaison de l'ensemble lave-linge/sèche-linge
Pour placer le sèche-linge sur un lave-linge adéquat de même profondeur et de même largeur et gagner ainsi de la place. Pour fixer le sèche-linge au lave-linge, utilisez **impérativement** le kit de liaison. WTZ 11400: comme WTZ 11410, mais avec tablette de travail extractible.

Montage sous un plan de travail
En lieu et place du capot supérieur d'origine, faites installer **impérativement** un capot en tôle par un spécialiste.

Rehausseur
Le rehausseur facilite le chargement et le déchargement. Le panier qui se trouve dans le tiroir peut être utilisé pour transporter le linge.

Bruits normaux

Lors du séchage, le compresseur et la pompe font du bruit, mais ceci est tout à fait normal.

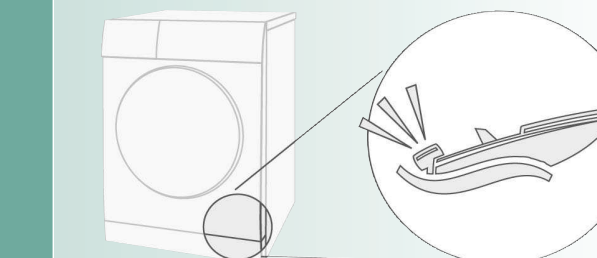

Le compresseur du sèche-linge produit de temps en temps un ronflement. Le volume et la hauteur du son peuvent varier en fonction des programmes sélectionnés et de l'avancement du séchage.

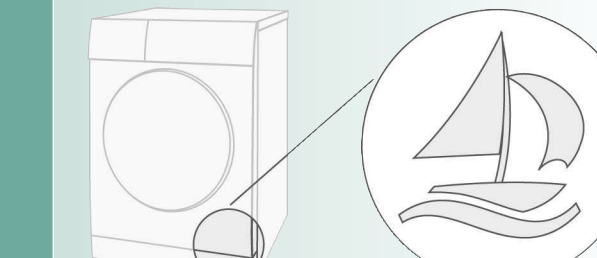

Le compresseur du sèche-linge est refroidi de temps à autre, ce qui occasionne un ronronnement.

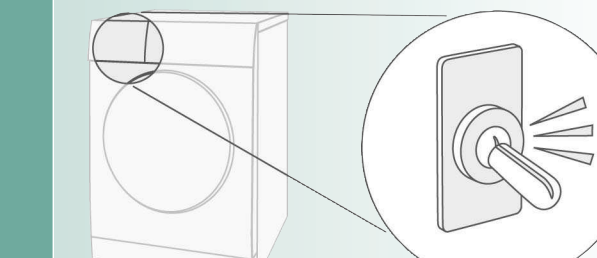

Le nettoyage automatique du sèche-linge produit un cliquetis.

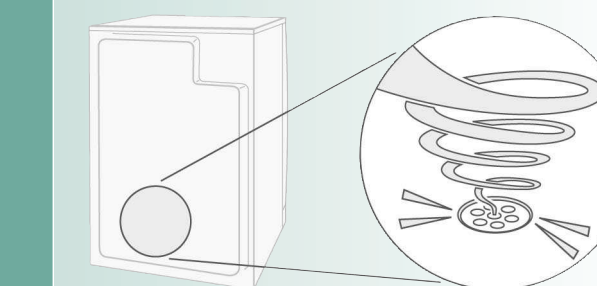

L'eau de condensation est évacuée par une pompe vers le réservoir d'eau de condensation, d'où des bruits de pompage.

Que faire si...

- Si vous ne pouvez pas résoudre vous-même un problème (par ex. arrêt/marche), veuillez contacter notre service après-vente. Nous nous efforcerons de trouver une solution pour vous éviter le déplacement d'un technicien. Ayez confiance en la compétence du fabricant. Faites appel à nous. Vous aurez ainsi la garantie que la réparation est effectuée par des techniciens dûment formés, avec des pièces de rechange d'origine. Vous trouverez les coordonnées du **service après-vente** ici-même ou dans la liste ci-jointe:
- B 070 222 141
- FR 01 40 10 11 00
- CH 0848 840 040

Veillez indiquer au service après-vente le numéro de produit (E-Nr.) et le numéro de fabrication (FD-Nr.) de l'appareil (voir du côté intérieur du hublot). Placez le sélecteur sur **Arrêt** et débranchez la prise.

- Le voyant **Départ/Pause** ne s'allume pas. Avez-vous branché la prise ? Avez-vous choisi un programme ?
- La zone d'affichage et les voyants (selon le modèle) s'éteignent et la touche **Départ/Pause** clignote. Mode « économies d'énergie » activé → notice du mode «économies d'énergie» fournie à part
- Le témoin **Vider le réservoir** et la touche **Départ/Pause** clignotent. Videz le réservoir d'eau de condensation. → Page 4
Si nécessaire, nettoyez le filtre du réservoir d'eau de condensation. → Page 9
Le sèche-linge a été transporté ? → Attendez 2 heures avant de le remettre en marche.
- Le témoin **Nettoyer le filtre** et la touche **Départ/Pause** clignotent. Nettoyez les filtres à peluches sous l'eau du robinet. → Page 4
- Le sèche-linge ne démarre pas. Avez-vous appuyé sur la touche **Départ/Pause** ? Le hublot est-il fermé ? Avez-vous réglé le programme ? La température ambiante est-elle supérieure à 5 °C ? Mettez le sèche-linge à l'horizontale.
- De l'eau sort de l'appareil. Pour fermer le hublot, poussez-le jusqu'à ce qu'il s'enclenche de façon audible.
- Le hublot s'ouvre tout seul. Vous avez peut-être dépassé la charge maximale prescrite ? Retirez les vêtements immédiatement après la fin du programme, étendez-les et tirez légèrement dessus pour qu'ils prennent bien leur forme. Vous avez peut-être choisi un programme inadapté ? → Page 7.
- Froissage. Le linge chaud semble plus humide que ce qu'il n'est en réalité ! Le programme sélectionné ne convient pas à la charge. Utilisez un autre programme de séchage ou ajoutez le programme minuté. → Page 7.
Utilisez le réglage fin du degré de séchage. → Pages 1/2 et 6.
Fine pellicule de calcaire sur les sondes d'hygrométrie → Nettoyez les sondes. → Page 9.
Interruption du programme : réservoir plein, coupure de courant, hublot ouvert, écoulement du temps de séchage maximal, etc.
- Temps de séchage trop long. Nettoyez les filtres à peluches sous l'eau du robinet. → Page 4.
Arrivée d'air insuffisante → Assurez une bonne circulation de l'air. Entrée d'air obstruée → Dégagez-la. → Page 8.
Température ambiante supérieure à 35 °C → Aérez.
Veillez à ce que l'aération de la pièce soit suffisante.
- Forte augmentation de l'humidité dans la pièce. Il ne s'agit pas d'un défaut ! Bruits normaux → Page 11
- Vibrations et bruits occasionnels. Le réservoir d'eau de condensation est-il introduit jusqu'en butée ? → Poussez le réservoir à fond. Il ne s'agit pas d'un défaut ! Bruits normaux → Page 11
- Fort ronflement pendant quelques secondes. Retirez immédiatement le linge du sèche-linge et étendez-le. De la chaleur peut s'échapper. Attention : le hublot, le tambour et le linge peuvent être chauds.
- Coupure de courant.

Consignes de sécurité

- Cas d'urgence** - Débranchez immédiatement la prise ou coupez le courant au niveau du fusible/disjoncteur.

- Ne vous servez du sèche-linge...** - qu'à l'intérieur de votre domicile.
- que pour sécher des textiles.

- Le sèche-linge...** - ne doit pas être utilisé à des fins autres que celles décrites.
- ne doit pas être modifié (mécanisme ou caractéristiques).

- Danger** - Les enfants et les personnes n'ayant pas lu la notice ne sont pas autorisés à utiliser le sèche-linge.
- Ne laissez pas les enfants jouer près du sèche-linge sans surveillance.
- Éloignez aussi les animaux domestiques.
- Enlevez tous les objets présents dans les poches des vêtements.
- Attention notamment aux briquets. → **Risque d'explosion !**
- Ne vous appuyez pas et ne vous asseyez pas sur le hublot. → **Risque de renversement !**

- Installation** - Ne laissez pas traîner le cordon. → **Risque de chute !**
- Ne faites pas fonctionner le sèche-linge en cas de risque de gel !

- Raccordement au secteur** - Branchez le sèche-linge à une prise de courant alternatif équipée d'une terre, conformément à la réglementation, faute de quoi, la sécurité n'est pas garantie.
- Les fils aboutissant à la prise doivent avoir une section suffisante.

- Le disjoncteur doit être de type différentiel et arborer ce symbole :
- La prise du sèche-linge et la prise murale doivent concorder.
- N'utilisez pas de blocs multiprises ni de prolongateurs.
- Ne branchez pas/ne débranchez pas la prise avec les mains mouillées. → **Risque d'électrocution !**

- Pour débrancher la prise, ne tirez jamais sur le cordon.
- Veillez à ne pas endommager le cordon d'alimentation. → **Risque d'électrocution !**

- Utilisation** - Ne mettez que du linge dans le tambour.
- Vérifiez le contenu du tambour avant d'allumer le sèche-linge.

- N'utilisez pas le sèche-linge si le linge est entré en contact avec des solvants, de l'huile, de la cire, de la graisse, de la peinture, du fixateur, du dissolvant, du détachant, de la benzine, etc.) → **Risque d'incendie/d'explosion !**

- Risque lié à la poussière (charbon, farine, par exemple) : n'utilisez pas le sèche-linge. → **Risque d'explosion !**

- N'utilisez pas le sèche-linge si le linge contient de la mousse/du caoutchouc mousse. → Le sèche-linge risque de détruire les matériaux élastiques ; la déformation du matériau mousse, de son côté, risque d'endommager le sèche-linge.

- N'arrêtez jamais le sèche-linge avant la fin du cycle de séchage, à moins que vous ne sortiez et n'étendez rapidement tous les articles de linge pour que la chaleur puisse s'évacuer.

- Lors du nettoyage du filtre, veillez à ce qu'aucun corps étranger (duvet, matières de remplissage) ne pénètre dans la gaine d'air. Nettoyez le cas échéant au préalable le tambour avec un aspirateur. Si des corps étrangers parviennent malgré tout à pénétrer dans la gaine d'air → Appelez sans tarder le service après-vente. → **Risque d'incendie/d'explosion !**

- Les corps légers, notamment les cheveux longs, peuvent être aspirés par l'entrée d'air du sèche-linge. → **Risque de blessure !**
- Éteignez le sèche-linge à la fin du programme.
- L'eau de condensation n'est pas potable et peut être souillée par des peluches !

- Défaut** - N'utilisez pas le sèche-linge s'il est défectueux ou si vous soupçonnez la présence d'un défaut. Confiez sa réparation au service après-vente.
- N'utilisez pas le sèche-linge si son cordon d'alimentation est défectueux. Pour éviter des risques inutiles, confiez sa réparation au service après-vente.

- Pour des raisons de sécurité, n'utilisez que des pièces de rechange et des accessoires d'origine.

- Mise au rebut** - Débranchez **d'abord** la prise puis sectionnez le cordon d'alimentation du sèche-linge. Confiez l'appareil au service de ramassage adéquat.
- L'échangeur thermique contient un gaz fluoré à effet de serre relevant du protocole de Kyoto (R134a). → Il doit être récupéré et éliminé conformément à la réglementation.

- Contenance : 0,22 kg.
- Emballage : ne permettez pas aux enfants de jouer avec les pièces de l'emballage. → **Risque d'asphyxie !**
- Tous les matériaux sont respectueux de l'environnement et recyclables. Mettez-les au rebut en respectant l'environnement.



Sèche-linge **BOSCH**

fr Notice d'utilisation

Votre nouveau sèche-linge

Félicitations ! Vous venez d'opter pour un appareil électroménager moderne et d'un haut niveau de qualité, comme tous les produits de la marque Bosch.

Ce sèche-linge à condensation avec pompe à chaleur et nettoyage automatique de l'échangeur thermique se distingue par une faible consommation d'énergie et un entretien réduit. → Page 6
Comme tous les sèche-linge qui quittent notre usine, il a fait l'objet de contrôles rigoureux qui nous permettent de garantir son bon état et son bon fonctionnement.

Notre service après-vente se tient à votre disposition pour répondre à toute demande de précisions.

Mise au rebut respectueuse de l'environnement

Mettez l'emballage au rebut en respectant l'environnement.
Cet appareil porte un marquage spécifique  conformément à la directive européenne 2002/96/CE relative aux déchets d'équipements électriques et électroniques (DEEE).
Le directive définit des dispositions-cadres pour la reprise et le recyclage des appareils usagés au sein des pays de l'UE.

Pour plus d'informations sur nos produits, nos accessoires, nos pièces de rechange et nos services, consultez notre site Internet: www.bosch-home.com

Destination de l'appareil

- L'appareil est destiné à un usage exclusivement domestique.
- L'appareil ne doit servir qu'à sécher des textiles lavés à l'eau.

 **Ne laissez pas les enfants jouer près du sèche-linge sans surveillance !**
Éloignez les animaux domestiques du sèche-linge !
Le sèche-linge peut être utilisé par les enfants (à partir de 8 ans), par les personnes aux capacités physiques, sensorielles ou mentales réduites et par les personnes manquant de connaissances ou d'expérience sous réserve d'une surveillance appropriée ou d'une formation suffisante par les personnes qui en sont responsables.

Préparatifs Installation : voir page 8

 **Ne mettez jamais un sèche-linge endommagé en service !**
Contactez le service après-vente.

 **Vous ne devez pas avoir les mains humides.**
Vous ne devez toucher que la prise de l'appareil.



Trier le linge et remplir le tambour

Enlevez tous les objets présents dans les poches.
Pensez à enlever les briquets !
Avant de garnir le tambour, vérifiez qu'il est bien vide.
Voir le récapitulatif des programmes en page 7.
Voir également les informations relatives à la charge maximale en linge fournies à part (selon le modèle).

Sélectionner et régler le programme

Sélectionner un programme



Respectez les consignes de sécurité énoncées à la page 13 !





Ne mettez le sèche-linge en service qu'après avoir lu cette **notice ainsi que la notice du mode « économies d'énergie »** fournie à part.

Table des matières Page

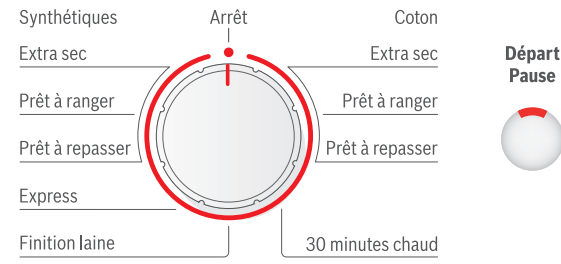
■ Préparatifs	2
■ Réglage des programmes	2
■ Séchage	3/4
■ Remarques concernant le linge...	5
■ Signaux des touches	5
■ Réglage fin du degré de séchage	6
■ À respecter absolument	6
■ Récapitulatif des programmes	7
■ Installation	8
■ Protection contre le gel / Transport	8
■ Signal	8
■ Entretien et nettoyage	9
■ Caractéristiques techniques	10
■ Accessoires en option	10
■ Bruits normaux	11
■ Que faire si... / Service après-vente	12
■ Consignes de sécurité	13

Options	Indications d'état/d'entretien	Sélecteur
 Délicat	<ul style="list-style-type: none"> ○ Séchage ○ Prêt à repasser ○ Prêt à ranger ○ Défoulage/Fin ○ Vider le réservoir ○ Nettoyer le filtre 	

 Toutes les touches
Une légère pression

 **N'utilisez le sèche-linge sans les filtres à peluches.**

Vider le réservoir	Videz le réservoir d'eau de condensation. Si nécessaire, nettoyez le filtre du réservoir d'eau de condensation. → Page 9
Nettoyer le filtre	Nettoyez les filtres à peluches sous l'eau du robinet. → Page 4
Réglage fin du degré de séchage	Le résultat de séchage (Prêt à ranger, par exemple) peut être réglé selon trois positions (1 à 3) pour les programmes Coton , Synthétiques et Express → pré-réglage = 0. Après le réglage fin pour l'un des programmes, le réglage est conservé pour les autres programmes. Pour plus d'informations → Page 6.

Séchage plus long à température réduite pour les textiles délicats (polyacryle, polyamide, élasthanne ou acétate, par exemple).

■ **Délicat**

Séchage

Contrôler
sèche-linge

Brancher
la prise

Plier le tambour

es.

n vide !

7.
orbelle à lainages

Le programme
de séchage ...

et le personnaliser

sont sensibles.
n suffit !

Appuyer sur la touche
Départ/Pause

linge qu'avec
es en place !

1, 2, 3

Réservoir d'eau de condensation avec filtre

Éclairage intérieur
du tambour
(selon le modèle)

Bandeau
de commande



Tambour

Filtre à peluches
composé de
2 pièces

Grille d'air frais



Ne retirez pas et ne videz pas le réservoir d'eau de condensation au cours du séchage !

Séchage



Vider l'eau de condensation

Videz le réservoir d'eau de condensation **après chaque** séchage. Attendez la fin du cycle pour le faire !

1. Sortez le réservoir d'eau de condensation et maintenez-le à l'horizontale.
2. Jetez l'eau de condensation.
3. Réintroduisez le réservoir d'eau de condensation et poussez-le jusqu'à ce qu'il s'enclenche.

Si le témoin **Vider le réservoir** clignote malgré le vidage
→ *Filtre du réservoir d'eau de condensation, page 9.*

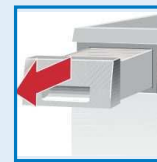

Nettoyer les filtres à peluches

i Un filtre à peluches propre réduit la consommation d'électricité et le temps de séchage.

Le filtre à peluches est constitué de deux éléments. Nettoyez les filtres intérieur et extérieur **après chaque séchage** :

1. Ouvrez le hublot. Enlevez les peluches présentes sur le hublot/à proximité du hublot.
2. Retirez les deux éléments du filtre à peluches.
3. Enlevez les peluches présentes sur le bord du logement. Elles ne doivent pas tomber dans le conduit.
4. Ouvrez les filtres et enlevez toutes les peluches.
5. Rincez les deux éléments abondamment sous l'eau du robinet, puis séchez-les bien.
6. Fermez les filtres intérieur et extérieur, remplacez-les l'un dans l'autre puis remettez-les en place.

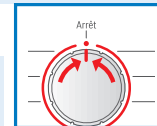
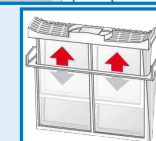
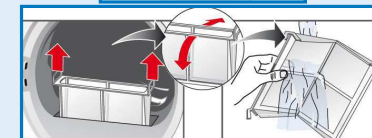
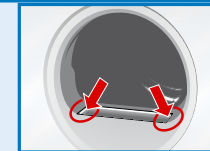
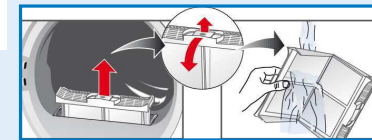

Éteindre le sèche-linge

Ramenez le sélecteur sur **Arrêt**.

Ne laissez pas le linge dans le sèche-linge !

Retirer le linge

Votre sèche-linge dispose d'une fonction anti-froissage automatique qui fait entrer le tambour en mouvement à certains intervalles pendant 60 minutes après la fin du programme. Le linge reste défoulé et aéré pendant 120 minutes (si vous avez choisi la fonction  **Facile**).

Fin du programme dès que le témoin **Défouillage/Fin** s'allume.

 Défouillage/Fin

Interrompre le programme Rajouter ou retirer du linge.

i Le cycle de séchage peut être brièvement interrompu pour rajouter ou retirer du linge. Il doit ensuite se poursuivre jusqu'au bout !

1. Ouvrez le hublot. Cette action interrompt le séchage.
2. Rajoutez du linge ou retirez-en puis refermez le hublot.
3. Si nécessaire, choisissez un autre programme et d'autres options.
4. Appuyez sur la touche **Départ/Pause**.

Récapitulatif des programmes



(Voir aussi page 5)

Triez le linge par type de textile. Les textiles doivent supporter le séchage au sèche-linge.

Après le séchage:  repasser machine  repasser légèrement  ne pas repasser  repasser à la machine

PROGRAMMES

TYPE DE TEXTILE ET CONSIGNES

**Coton	max. 7 kg	Textiles résistants, supportant les hautes températures, en coton ou en lin.
**Synthétiques	max. 3,5 kg	Linge sans repassage en fibres synthétiques ou mélangées, coton sans repassage.
Prêt à repasser	  	Le linge ressort prêt à repasser (repasser le linge pour éviter le froissage).
Prêt à ranger		Pour le linge comportant une seule épaisseur.
*Extra sec		Pour le linge comportant plusieurs épaisseurs en certains endroits.
Express	max. 2 kg	Pour le linge qui doit sécher rapidement, par exemple les textiles synthétiques, mixtes ou en coton. Les valeurs réelles peuvent différer des valeurs indiquées en fonction du type de textile, de la composition du linge à sécher, de l'humidité résiduelle du textile et de la charge.
Finition laine	max. 3 kg	Pour les lainages lavables en machine. Les lainages ressortent moins humides, mais pas complètement secs. À la fin du programme, ils doivent être retirés et étendus.
30 minutes chaud	max. 3 kg	Pour les textiles pré-séchés, multi-épaisseurs et délicats (fibres acryliques) ou pour les petits articles de linge. Ce programme convient aussi pour parfaire le séchage.

*uniquement pour les programmes **Coton** et **Synthétiques**

**degré de séchage réglable → Extra sec, Prêt à ranger et Prêt à repasser (selon le modèle).

Le degré de séchage peut être réglé de manière fine ; les textiles comportant plusieurs épaisseurs nécessitent une durée de séchage plus longue que les textiles n'en comportant qu'une seule. Recommandation : ne les faites pas sécher ensemble!

9307 / 9000901830



Robert Bosch Hausgeräte GmbH
Carl-Wery-Str. 34
81739 München/Deutschland

WTW84171FF

Installation

- Éléments fournis : un sèche-linge, une notice d'installation et d'utilisation, corbeille à laines (selon le modèle).
- Vérifiez que le sèche-linge ne présente pas de dégâts dus au transport !
- Le sèche-linge est lourd. Ne le soulevez pas tout(e) seul(e) !
- Prenez garde à ne pas vous blesser avec les arêtes vives !
- N'installez pas le sèche-linge dans des locaux à risque de gel ! L'eau, en gelant, pourrait l'endommager !
- En cas de doute, confiez le branchement à un spécialiste !
- Ne tentez jamais de soulever le sèche-linge par ses pièces saillantes (le hublot, par exemple) : risque de rupture !

1. Installation du sèche-linge

- La prise doit rester accessible en permanence !
- Veillez à ce que la surface d'installation soit propre, plane et ferme !
- Veillez à ce que la grille d'air frais à l'avant du sèche-linge soit dégagée.
- Veillez à maintenir l'environnement du sèche-linge propre.
- Mettez le sèche-linge à l'horizontale à l'aide des pieds à vis.
- Servez-vous d'un niveau à bulle.
- N'enlevez en aucun cas les pieds à vis !



Retirez tous les accessoires du tambour.
Le tambour doit être entièrement vide !

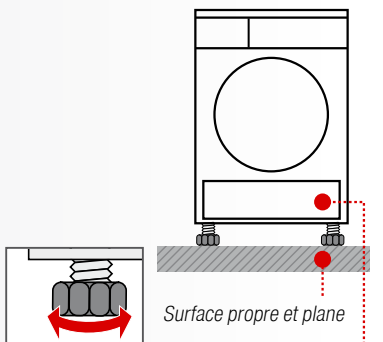

Surface propre et plane

Grille d'air frais dégagée



2. Raccordement au secteur

Voir les consignes de sécurité → Page 13.

- Branchez le sèche-linge à une prise de courant alternatif équipée d'une terre, conformément à la réglementation. En cas de doute, faites vérifier la prise par un spécialiste !
- La tension du secteur et la tension indiquée sur la plaque signalétique du sèche-linge (→ Page 10) doivent concorder !
- Les données de branchement et l'ampérage nécessaire du fusible/disjoncteur figurent sur la plaque signalétique.

Protection contre le gel/Transport



Ne faites pas fonctionner le sèche-linge en cas de risque de gel !



Protection contre le gel - préparatifs

- Videz le réservoir d'eau de condensation. → Page 4
- Amenez le sélecteur sur un programme quelconque.
- Appuyez sur la touche **Départ**/Pause. → L'eau de condensation est évacuée dans le réservoir d'eau de condensation.
- Attendez 5 minutes, videz à nouveau le réservoir d'eau de condensation.
- Ramenez le sélecteur sur **Arrêt**.



Transport

- Préparation du sèche-linge → Voir protection contre le gel - préparatifs.
- Transportez le sèche-linge en position verticale.
- Laissez reposer le sèche-linge pendant deux heures après l'avoir transporté.



De l'eau résiduelle se trouve dans le sèche-linge. Celle-ci risque de s'échapper du sèche-linge s'il est incliné.

Signal



Activation et désactivation du signal sonore de fin de programme

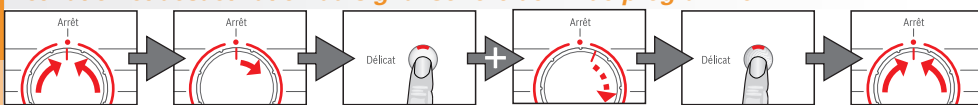

Amenez sur **Arrêt** 1 fois vers la droite

Appuyez sur **Délicat** et, sans relâcher, tournez 3 fois vers la droite

Appuyez sur **Délicat** pour activer/désactiver le signal

Amenez sur **Arrêt**

Témoin **Délicat** allumé → le signal sonore de fin de programme est activé.

Témoin **Délicat** éteint → le signal sonore de fin de programme est désactivé.

8

Entretien et nettoyage



Uniquement appareil éteint !



Échangeur thermique

L'échangeur thermique du sèche-linge est nettoyé automatiquement lors du séchage. Ne retirez pas le réservoir d'eau de condensation lors du processus de nettoyage.



Carrosserie du sèche-linge, bandeau de commande, grille d'air frais

Frottez ces éléments à l'aide d'un chiffon doux et humide.

N'utilisez aucun détergent ou solvant agressif.

Enlevez immédiatement les résidus de produit lessiviel et de détergent.



Filter du réservoir d'eau de condensation

Le filtre est automatiquement nettoyé lors du vidage du réservoir d'eau de condensation.

Il faut néanmoins nettoyer régulièrement le filtre sous l'eau du robinet pour éviter tout dépôt tenace/toute impureté.

- Retirez le réservoir d'eau de condensation.

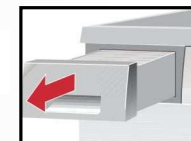

- Retirez le filtre de son logement.

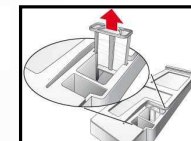

- Nettoyez le filtre sous l'eau du robinet ou au lave-vaisselle.

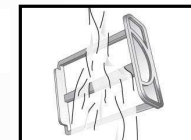

- Remettez le filtre en place.

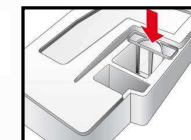

- Réintroduisez le réservoir d'eau de condensation et poussez-le jusqu'à ce qu'il s'enclenche.



Ne faites fonctionner le sèche-linge que si le filtre est en place !



Sondes d'hygrométrie

Le sèche-linge est équipé de sondes d'hygrométrie en acier inoxydable. Ces sondes permettent de mesurer le degré d'humidité du linge. Au fil du temps, elles peuvent se recouvrir d'une fine pellicule de calcaire.

- Ouvrez le hublot.
- Nettoyez les sondes avec une éponge récurante humide.



N'utilisez pas de laine d'acier ou de produit abrasif !



9

Caractéristiques techniques

● Dimensions (p x l x h)	60 x 60 x 85 cm (hauteur réglable)
Poids	env. 51 kg
Charge de linge max.	7 kg
Réservoir d'eau de condensation	4,0 l
Tension de fonctionnement	220-240 V
Puissance absorbée	max. 800 W
Ampérage fusible/disjoncteur	10 A
Température ambiante	5 - 35°C
Numéro de série	dans le bas de l'encadrement du hublot
Numéro de fabrication	

La plaque signalétique se trouve au dos du sèche-linge.

- **Éclairage intérieur du tambour** (selon le modèle) : l'éclairage du tambour s'allume lorsque vous ouvrez ou refermez le hublot, ainsi qu'au démarrage d'un programme ; il s'éteint automatiquement.

Valeurs de consommation

Textiles/programmes	Humidité résiduelle des textiles après l'essorage		Temps de séchage**	Consommation d'énergie**
Coton 7 kg				
Prêt à ranger*	1400 tr/min	(50%)	151 min	1,33 kWh
	1000 tr/min	(60%)	178 min	1,65 kWh
	800 tr/min	(70%)	205 min	1,92 kWh
Prêt à repasser*	1400 tr/min	(50%)	110 min	0,94 kWh
	1000 tr/min	(60%)	137 min	1,24 kWh
	800 tr/min	(70%)	166 min	1,55 kWh
Synthétiques 3,5 kg				
Prêt à ranger*	800 tr/min	(40%)	64 min	0,54 kWh
	600 tr/min	(50%)	81 min	0,68 kWh

* Réglage du programme pour contrôle selon norme EN61121 en vigueur.

** Les valeurs réelles peuvent différer des valeurs indiquées en fonction du type de textile, de la composition du linge à sécher, de l'humidité résiduelle du textile et de la charge.

Textiles/programmes	Temps de séchage	Consommation annuelle d'énergie
Coton 7 kg / 3,5 kg*		
Prêt à ranger***	139 min / cycle	212 kWh / an

*** Réglage du programme pour contrôle et étiquetage énergétique selon directive 2010/30/UE.

Accessoires optionnels (disponibles auprès du service après-vente, selon le modèle)

WTZ 11410 Kit de liaison de l'ensemble lave-linge/sèche-linge
Pour placer le sèche-linge sur un lave-linge adéquat de même profondeur et de même largeur et gagner ainsi de la place. Pour fixer le sèche-linge au lave-linge, utilisez **impérativement** le kit de liaison. WTZ 11400: comme WTZ 11410, mais avec tablette de travail extractible.

WTZ 10290 Montage sous un plan de travail
En lieu et place du capot supérieur d'origine, faites installer **impérativement** un capot en tôle par un spécialiste.

WMZ 20500 Rehausseur
Le rehausseur facilite le chargement et le déchargement. Le panier qui se trouve dans le tiroir peut être utilisé pour transporter le linge.

Bruits normaux

Lors du séchage, le compresseur et la pompe font du bruit, mais ceci est tout à fait normal.

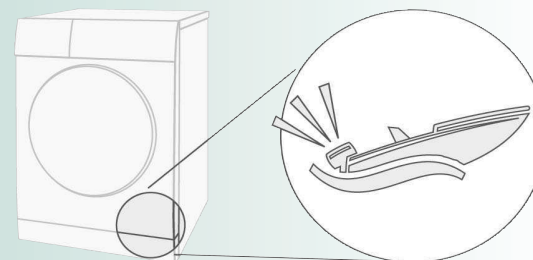

Le compresseur du sèche-linge produit de temps en temps un ronflement. Le volume et la hauteur du son peuvent varier en fonction des programmes sélectionnés et de l'avancement du séchage.

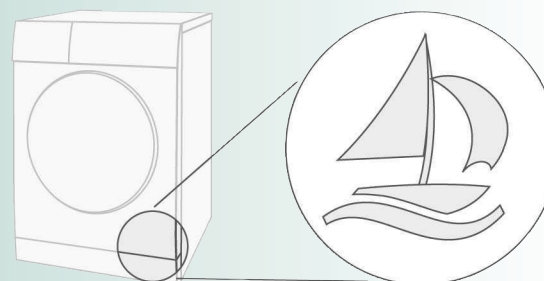

Le compresseur du sèche-linge est refroidi de temps à autre, ce qui occasionne un ronronnement.

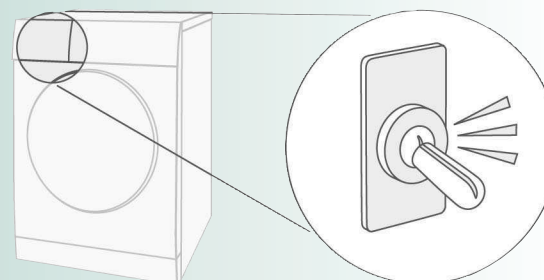

Le nettoyage automatique du sèche-linge produit un cliquetis.

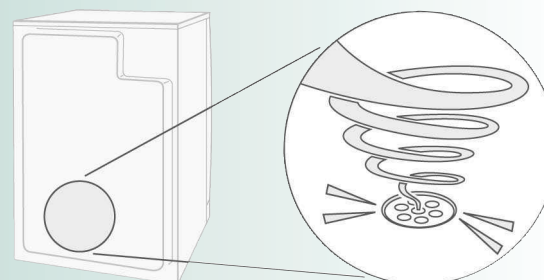

L'eau de condensation est évacuée par une pompe vers le réservoir d'eau de condensation, d'où des bruits de pompage.

Que faire si...

	Si vous ne pouvez pas résoudre vous-même un problème (par ex. arrêt/marche), veuillez contacter notre service après-vente. Nous nous efforcerons de trouver une solution pour vous éviter le déplacement d'un technicien. Ayez confiance en la compétence du fabricant. Faites appel à nous. Vous aurez ainsi la garantie que la réparation est effectuée par des techniciens dûment formés, avec des pièces de rechange d'origine. Vous trouverez les coordonnées du service après-vente ici-même ou dans la liste ci-jointe: – B 070 222 141 – FR 01 40 10 11 00 – CH 0848 840 040 Veuillez indiquer au service après-vente le numéro de produit (E-Nr.) et le numéro de fabrication (FD-Nr.) de l'appareil (voir du côté intérieur du hublot). Placez le sélecteur sur Arrêt et débranchez la prise.
●	Le voyant Départ /Pause ne s'allume pas. Avez-vous branché la prise ? Avez-vous choisi un programme ?
●	La zone d'affichage et les voyants (selon le modèle) s'éteignent et la touche Départ /Pause clignote. Mode « économies d'énergie » activé → <i>notice du mode «économies d'énergie»</i> fournie à part
●	Le témoin Vider le réservoir et la touche Départ /Pause clignotent. Videz le réservoir d'eau de condensation. → <i>Page 4</i> Si nécessaire, nettoyez le filtre du réservoir d'eau de condensation. → <i>Page 9</i> Le sèche-linge a été transporté ? → Attendez 2 heures avant de le remettre en marche.
●	Le témoin Nettoyer le filtre et la touche Départ /Pause clignotent. Nettoyez les filtres à peluches sous l'eau du robinet. → <i>Page 4</i>
●	Le sèche-linge ne démarre pas. Avez-vous appuyé sur la touche Départ /Pause ? Le hublot est-il fermé ? Avez-vous réglé le programme ? La température ambiante est-elle supérieure à 5 °C?
●	De l'eau sort de l'appareil. Mettez le sèche-linge à l'horizontale.
●	Le hublot s'ouvre tout seul. Pour fermer le hublot, poussez-le jusqu'à ce qu'il s'enclenche de façon audible.
●	Froissage. Vous avez peut-être dépassé la charge maximale prescrite ? Retirez les vêtements immédiatement après la fin du programme, étendez-les et tirez légèrement dessus pour qu'ils prennent bien leur forme. Vous avez peut-être choisi un programme inadapté ? → <i>Page 7</i> .
●	Le résultat de séchage n'est pas satisfaisant (le linge est trop humide). Le linge chaud semble plus humide que ce qu'il n'est en réalité ! Le programme sélectionné ne convient pas à la charge. Utilisez un autre programme de séchage ou ajoutez le programme minuté. → <i>Page 7</i> . Utilisez le réglage fin du degré de séchage. → <i>Pages 1/2 et 6</i> . Fine pellicule de calcaire sur les sondes d'hygrométrie → Nettoyez les sondes. → <i>Page 9</i> . Interruption du programme : réservoir plein, coupure de courant, hublot ouvert, écoulement du temps de séchage maximal, etc.
●	Temps de séchage trop long. Nettoyez les filtres à peluches sous l'eau du robinet. → <i>Page 4</i> . Arrivée d'air insuffisante → Assurez une bonne circulation de l'air. Entrée d'air obstruée → Dégagez-la. → <i>Page 8</i> . Température ambiante supérieure à 35 °C → Aérez.
●	Forte augmentation de l'humidité dans la pièce. Veillez à ce que l'aération de la pièce soit suffisante.
●	Vibrations et bruits occasionnels. Il ne s'agit pas d'un défaut ! Bruits normaux → <i>Page 11</i>
●	Fort ronflement pendant quelques secondes. Le réservoir d'eau condensation est-il introduit jusqu'en butée ? → Poussez le réservoir à fond. Il ne s'agit pas d'un défaut ! Bruits normaux → <i>Page 11</i>
●	Coupure de courant. Retirez immédiatement le linge du sèche-linge et étendez-le. De la chaleur peut s'échapper. Attention : le hublot, le tambour et le linge peuvent être chauds.

Consignes de sécurité

	Cas d'urgence – Débranchez immédiatement la prise ou coupez le courant au niveau du fusible/disjoncteur. Ne vous servez du sèche-linge... – qu'à l'intérieur de votre domicile. – que pour sécher des textiles. Le sèche-linge... – ne doit pas être utilisé à des fins autres que celles décrites. – ne doit pas être modifié (mécanisme ou caractéristiques).
Danger	– Les enfants et les personnes n'ayant pas lu la notice ne sont pas autorisés à utiliser le sèche-linge. – Ne laissez pas les enfants jouer près du sèche-linge sans surveillance. – Éloignez aussi les animaux domestiques. – Enlevez tous les objets présents dans les poches des vêtements. Attention notamment aux briquets. → Risque d'explosion ! – Ne vous appuyez pas et ne vous asseyez pas sur le hublot. → Risque de renversement !
Installation	– Ne laissez pas traîner le cordon. → Risque de chute ! – Ne faites pas fonctionner le sèche-linge en cas de risque de gel !
Raccordement au secteur	– Branchez le sèche-linge à une prise de courant alternatif équipée d'une terre, conformément à la réglementation, faute de quoi, la sécurité n'est pas garantie. – Les fils aboutissant à la prise doivent avoir une section suffisante. – Le disjoncteur doit être de type différentiel et arborer ce symbole :  – La prise du sèche-linge et la prise murale doivent concorder. – N'utilisez pas de blocs multiprises ni de prolongateurs. – Ne branchez pas/ne débranchez pas la prise avec les mains mouillées. → Risque d'électrocution ! – Pour débrancher la prise, ne tirez jamais sur le cordon. – Veillez à ne pas endommager le cordon d'alimentation. → Risque d'électrocution !
Utilisation	– Ne mettez que du linge dans le tambour. Vérifiez le contenu du tambour avant d'allumer le sèche-linge. – N'utilisez pas le sèche-linge si le linge est entré en contact avec des solvants, de l'huile, de la cire, de la graisse, de la peinture, du fixateur, du dissolvant, du détachant, de la benzine, etc.). → Risque d'incendie/d'explosion ! – Risque lié à la poussière (charbon, farine, par exemple) : n'utilisez pas le sèche-linge. → Risque d'explosion ! – N'utilisez pas le sèche-linge si le linge contient de la mousse/du caoutchouc mousse. → Le sèche-linge risque de détruire les matériaux élastiques ; la déformation du matériau mousse, de son côté, risque d'endommager le sèche-linge. – N'arrêtez jamais le sèche-linge avant la fin du cycle de séchage, à moins que vous ne sortiez et n'étendez rapidement tous les articles de linge pour que la chaleur puisse s'évacuer. – Lors du nettoyage du filtre, veillez à ce qu'aucun corps étranger (duvet, matières de remplissage) ne pénètre dans la gaine d'air. Nettoyez le cas échéant au préalable le tambour avec un aspirateur. Si des corps étrangers parviennent malgré tout à pénétrer dans la gaine d'air → Appelez sans tarder le service après-vente. → Risque d'incendie/d'explosion ! – Les corps légers, notamment les cheveux longs, peuvent être aspirés par l'entrée d'air du sèche-linge. → Risque de blessure ! – Éteignez le sèche-linge à la fin du programme. – L'eau de condensation n'est pas potable et peut être souillée par des peluches !
Défaut	– N'utilisez pas le sèche-linge s'il est défectueux ou si vous soupçonnez la présence d'un défaut. Confiez sa réparation au service après-vente. – N'utilisez pas le sèche-linge si son cordon d'alimentation est défectueux. Pour éviter des risques inutiles, confiez sa réparation au service après-vente.
Pièces de rechange	– Pour des raisons de sécurité, n'utilisez que des pièces de rechange et des accessoires d'origine.
Mise au rebut	– Débranchez d'abord la prise puis sectionnez le cordon d'alimentation du sèche-linge. Confiez l'appareil au service de ramassage adéquat. – L'échangeur thermique contient un gaz fluoré à effet de serre relevant du protocole de Kyoto (R134a). → Il doit être récupéré et éliminé conformément à la réglementation. Contenance : 0,22 kg. – Emballage : ne permettez pas aux enfants de jouer avec les pièces de l'emballage. → Risque d'asphyxie ! – Tous les matériaux sont respectueux de l'environnement et recyclables. Mettez-les au rebut en respectant l'environnement.



Sèche-linge



BOSCH

fr Notice d'utilisation