



*Thinking of you*  
**Electrolux**



EN3889MFX

<b>FR</b>	RÉFRIGÉRATEUR/ CONGÉLATEUR	NOTICE D'UTILISATION	2
<b>SK</b>	CHLADNIČKA S MRAZNIČKOU	NÁVOD NA POUŽÍVANIE	16



## TABLE DES MATIÈRES

1. CONSIGNES DE SÉCURITÉ.....	3
2. INSTRUCTIONS DE SÉCURITÉ.....	4
3. FONCTIONNEMENT.....	6
4. UTILISATION QUOTIDIENNE.....	8
5. ENTRETIEN ET NETTOYAGE.....	10
6. EN CAS D'ANOMALIE DE FONCTIONNEMENT.....	11
7. INSTALLATION.....	13
8. CARACTÉRISTIQUES TECHNIQUES.....	14

## NOUS PENSONS À VOUS

Merci d'avoir choisi ce produit Electrolux. Avec ce produit, vous bénéficiez de dizaines d'années d'expérience professionnelle et d'innovation. Ingénieux et élégant, il a été conçu sur mesure pour vous. Grâce à cet appareil, vous savez que chaque utilisation vous apportera satisfaction.

Bienvenue chez Electrolux.

Visitez notre site Internet pour :



Obtenir des conseils d'utilisation, des brochures, de l'aide, des informations :  
**[www.electrolux.com](http://www.electrolux.com)**



Enregistrer votre produit pour obtenir un meilleur service :  
**[www.registerelectrolux.com](http://www.registerelectrolux.com)**



Acheter des accessoires, consommables et pièces de rechange d'origine pour votre appareil :  
**[www.electrolux.com/shop](http://www.electrolux.com/shop)**

## SERVICE APRÈS-VENTE

N'utilisez que des pièces de rechange d'origine.

Avant de contacter le service, assurez-vous de disposer des informations suivantes : Modèle, PNC, numéro de série.

Vous trouverez ces informations sur la plaque signalétique.



Avertissement/Attention : consignes de sécurité.



Informations générales et conseils.



Informations en matière de protection de l'environnement.

Sous réserve de modifications.

# 1. ⚠️ CONSIGNES DE SÉCURITÉ

Avant d'installer et d'utiliser cet appareil, lisez soigneusement les instructions fournies. Le fabricant ne peut être tenu pour responsable des dommages et blessures liés à une mauvaise installation ou utilisation. Conservez toujours cette notice avec votre appareil pour vous y référer ultérieurement.

## 1.1 Sécurité des enfants et des personnes vulnérables

- Cet appareil peut être utilisé par des enfants âgés d'au moins 8 ans et par des personnes ayant des capacités physiques, sensorielles ou mentales réduites ou dénuées d'expérience ou de connaissance, s'ils (si elles) sont correctement surveillé(e)s ou si des instructions relatives à l'utilisation de l'appareil en toute sécurité leur ont été données et si les risques encourus ont été appréhendés.
- Les enfants ne doivent pas jouer avec l'appareil.
- Le nettoyage et l'entretien par l'utilisateur ne doivent pas être effectués par des enfants sans surveillance.
- Ne laissez pas les emballages à la portée des enfants.

## 1.2 Consignes générales de sécurité

- Cet appareil est conçu uniquement pour un usage domestique et des utilisations telles que :
  - dans les bâtiments de ferme, dans des cuisines réservées aux employés dans des magasins, bureaux et autres lieux de travail ;
  - pour une utilisation privée, par les clients, dans des hôtels et autres lieux de séjour.
- Veillez à ce que les orifices de ventilation, situés dans l'enceinte de l'appareil ou dans la structure intégrée, ne soient pas obstrués.
- N'utilisez aucun dispositif mécanique ou autre appareil pour accélérer le processus de dégivrage que ceux recommandés par le fabricant.

- N'endommagez pas le circuit frigorifique.
- N'utilisez pas d'appareils électriques à l'intérieur des compartiments de conservation des aliments de l'appareil, sauf s'ils sont du type recommandé par le fabricant.
- Ne pulvérisez pas d'eau ni de vapeur pour nettoyer l'appareil.
- Nettoyez l'appareil avec un chiffon doux humide. Utilisez uniquement des produits de nettoyage neutres. N'utilisez pas de produits abrasifs, de tampons à récuser, de solvants ni d'objets métalliques.
- Ne conservez aucune substance explosive dans cet appareil, comme des aérosols contenant un produit inflammable.
- Si le câble d'alimentation est endommagé, il doit être remplacé par le fabricant, son service après-vente ou des personnes de qualification similaire afin d'éviter un danger.

## 2. INSTRUCTIONS DE SÉCURITÉ

### 2.1 Installation



#### **AVERTISSEMENT!**

L'appareil doit être installé uniquement par un professionnel qualifié.

- Retirez l'intégralité de l'emballage
- N'installez pas et ne branchez pas un appareil endommagé.
- Suivez scrupuleusement les instructions d'installation fournies avec l'appareil.
- Soyez toujours vigilants lorsque vous déplacez l'appareil car il est lourd. Portez toujours des gants de sécurité.
- Assurez-vous que l'air circule autour de l'appareil.
- Attendez au moins 4 heures avant de brancher l'appareil sur le secteur. Cela permet à l'huile de refouler dans le compresseur.
- N'installez pas l'appareil à proximité d'un radiateur, d'une cuisinière, d'un four ou d'une table de cuisson.

- La surface arrière de l'appareil doit être positionnée contre un mur.
- N'installez pas l'appareil dans un endroit exposé à la lumière directe du soleil.
- N'installez pas l'appareil dans un endroit trop humide ou trop froid, comme une dépendance extérieure, un garage ou une cave.
- Lorsque vous déplacez l'appareil, veillez à le soulever par l'avant pour éviter de rayer le sol.

### 2.2 Connexion électrique



#### **AVERTISSEMENT!**

Risque d'incendie ou d'électrocution.

- L'appareil doit être relié à la terre.
- Vérifiez que les données électriques figurant sur la plaque signalétique correspondent à celles de votre réseau. Si ce n'est pas le cas, contactez un électricien.

- Utilisez toujours une prise de courant de sécurité correctement installée.
- N'utilisez pas d'adaptateurs multiprises ni de rallonges.
- Veillez à ne pas endommager les composants électriques tels que la fiche secteur, le câble d'alimentation ou le compresseur. Contactez le service après-vente agréé ou un électricien pour changer les composants électriques.
- Le câble d'alimentation doit rester en dessous du niveau de la fiche secteur.
- Ne connectez la fiche d'alimentation secteur à la prise de courant secteur qu'à la fin de l'installation. Assurez-vous que la fiche d'alimentation est accessible une fois l'appareil installé.
- Ne tirez jamais sur le câble d'alimentation électrique pour débrancher l'appareil. Tirez toujours sur la fiche.

### 2.3 Usage



#### **AVERTISSEMENT!**

Risque de blessures, de brûlures, d'électrocution ou d'incendie.

- Ne modifiez pas les caractéristiques de cet appareil.
- Ne placez aucun appareil électrique (sorbetière, etc.) dans l'appareil, en l'absence d'indications du fabricant.
- Veillez à ne pas endommager le circuit frigorifique. Il contient de l'isobutane (R600a), un gaz naturel ayant un niveau élevé de compatibilité environnementale. Ce gaz est inflammable.
- Si le circuit frigorifique est endommagé, assurez-vous de l'absence de flammes et de sources d'ignition dans la pièce. Aérez la pièce.
- Évitez tout contact d'éléments chauds avec les parties en plastique de l'appareil.
- Ne placez jamais de boissons gazeuses dans le congélateur. Cela engendrerait une pression sur le récipient de la boisson.
- Ne stockez jamais de gaz ou de liquide inflammable dans l'appareil.
- Ne placez pas de produits inflammables ou d'éléments imbibés

de produits inflammables à l'intérieur ou à proximité de l'appareil, ni sur celui-ci.

- Ne touchez pas le compresseur ni le condenseur. Ils sont chauds.
- Ne retirez pas et ne touchez pas les éléments du compartiment congélateur avec les mains mouillées ou humides.
- Ne recongelez jamais un aliment qui a été décongelé.
- Respectez les instructions de stockage figurant sur l'emballage des aliments surgelés.

### 2.4 Entretien et nettoyage



#### **AVERTISSEMENT!**

Risque de blessure corporelle ou de dommages matériels.

- Avant toute opération d'entretien, éteignez l'appareil et débranchez la fiche de la prise secteur.
- Cet appareil contient des hydrocarbures dans son circuit de réfrigération. L'entretien et la recharge du circuit de réfrigération doivent être effectués par un professionnel qualifié.
- Examinez régulièrement l'écoulement de l'appareil et si nécessaire, nettoyez-le. Si l'orifice est bouché, l'eau provenant du dégivrage s'écoulera en bas de l'appareil.

### 2.5 Mise au rebut



#### **AVERTISSEMENT!**

Risque de blessure ou d'asphyxie.

- Débranchez l'appareil de l'alimentation électrique.
- Coupez le câble d'alimentation et mettez-le au rebut.
- Retirez la porte pour empêcher les enfants et les animaux de s'enfermer dans l'appareil.
- Le circuit frigorifique et les matériaux d'isolation de cet appareil préservent la couche d'ozone.
- La mousse isolante contient un gaz inflammable. Contactez votre service municipal pour obtenir des informations sur la marche à suivre pour mettre l'appareil au rebut.

- N'endommagez pas la partie du circuit de réfrigération située à proximité du condenseur thermique.

### 3. FONCTIONNEMENT

#### 3.1 Bandeau de commande

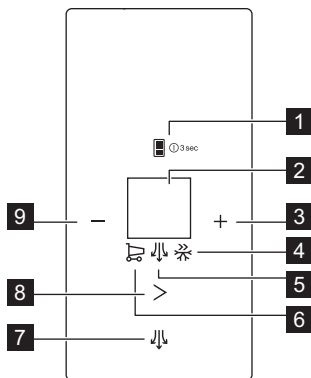

- |   |   |
|---|---|
| 1. Touche de sélection du compartiment et touche ON/OFF | 6. Voyant ShoppingMode                    |
| 2. Affichage  | 7. Touche ExtraHumidity                   |
| 3. Touche d'augmentation de la température              | 8. Touche Mode                            |
| 4. Voyant FastFreeze                                    | 9. Touche de diminution de la température |
| 5. Voyant ExtraHumidity                                 |   |

Pour modifier la tonalité prédéfinie des touches, appuyez simultanément sur les touches d'augmentation et de diminution

de la température pendant 3 secondes. Ce changement est réversible.

#### Affichage

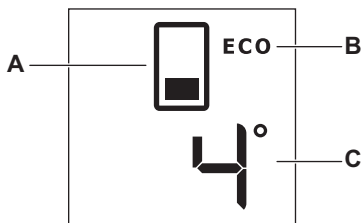

- |                           |  |
|---------------------------|--|
| A) Voyant du compartiment | C) Indicateur de température du compartiment |
| B) Fonction EcoMode       |  |

### 3.2 ON/OFF

Branchez l'appareil sur une prise électrique.

L'appareil se met automatiquement en service quand il est branché sur une prise électrique.

1. Arrêtez l'appareil en appuyant sur la touche ON/OFF pendant 3 secondes.
2. Mettez l'appareil en marche en appuyant sur la touche ON/OFF.

### 3.3 Réglage de la température

1. Sélectionnez le compartiment réfrigérateur ou le compartiment congélateur en appuyant sur la touche de sélection de compartiment.
2. Appuyez sur la touche d'augmentation ou de diminution de la température pour obtenir la température souhaitée.

Réglages de température par défaut :

- +4 °C dans le réfrigérateur ;
- -18 °C dans le congélateur.

L'indicateur de température indique la température programmée.



Une fois que la température maximale ou minimale est définie, vous ne modifierez pas le réglage de température si vous appuyez de nouveau sur cette touche. Le signal sonore retentit.

### 3.4 Mode Active

Le mode Active vous permet de changer tous les réglages de l'appareil.

Pour activer le mode Active, ouvrez la porte et maintenez n'importe quelle touche enfoncée pendant 1 seconde, jusqu'à ce qu'un signal sonore retentisse. Les symboles s'allument.



Le mode Active se désactive automatiquement au bout de 30 secondes.

### 3.5 Fonctions de baisse rapide de température : ShoppingMode et FastFreeze

Les fonctions de baisse rapide de température font rapidement diminuer la température à l'intérieur du compartiment souhaité pour une bonne conservation des denrées. Nous vous conseillons d'activer la fonction ShoppingMode pour refroidir plus rapidement les produits afin de ne pas réchauffer les autres denrées qui se trouvent déjà dans le réfrigérateur, ainsi que la fonction FastFreeze pour faire baisser rapidement la température du congélateur, ce qui permet de congeler rapidement les aliments frais.



Ces fonctions s'arrêtent automatiquement au bout d'un certain temps :

- ShoppingMode après 6 heures ;
- FastFreeze après 52 heures.

Si au moins une des fonctions de baisse rapide de température est activée, le voyant de température est éteint tant que la fonction est activée.

1. Pour allumer le voyant ShoppingMode, appuyez une fois sur la touche de mode.

Le voyant ShoppingMode s'affiche.

2. Pour allumer simultanément le voyant ShoppingMode et FastFreeze, appuyez deux fois sur la touche de mode.

Les voyants ShoppingMode et FastFreeze s'affichent.

3. Pour allumer le voyant FastFreeze, appuyez trois fois sur la touche de mode.

Le voyant FastFreeze s'affiche.

4. Pour désactiver les fonctions, appuyez sur la touche de mode jusqu'à ce que les voyants FastFreeze et/ou ShoppingMode s'éteignent.

### 3.6 EcoMode

La fonction EcoMode est activée si la température définie pour le compartiment souhaité est la suivante :

- 4 °C dans le réfrigérateur
- -18 °C dans le congélateur

Le voyant EcoMode s'affiche lorsque la fonction est activée.



Ces réglages garantissent une consommation minimale d'énergie et une bonne conservation des aliments.

### 3.7 Mode ExtraHumidity

Si vous devez augmenter l'humidité du réfrigérateur, nous vous conseillons d'activer la fonction ExtraHumidity.

1. Pour activer la fonction, appuyez sur la touche ExtraHumidity jusqu'à ce que le voyant correspondant s'allume.

Le voyant ExtraHumidity s'affiche.

2. Pour désactiver la fonction, appuyez sur la touche ExtraHumidity jusqu'à ce que le voyant ExtraHumidity s'éteigne.

### 3.8 Mode DEMO

Le mode DEMO vous permet de faire fonctionner le bandeau de commande sans allumer l'appareil.

- Pour activer ce mode, appuyez 9 fois sur la touche touche de mode, jusqu'à ce que **dE** s'affiche.
- Pour désactiver ce mode, appuyez sur la touche touche de mode pendant

10 secondes environ. L'appareil revient au mode normal.

### 3.9 Alarme haute température

Une augmentation de la température dans le compartiment congélateur (par exemple à cause d'une coupure de courant ou si la porte est ouverte trop longtemps) est indiquée par :

- le clignotement de la touche de sélection de compartiment et du voyant du compartiment ;
- une alarme sonore.

Pour réinitialiser l'alarme, appuyez sur n'importe quelle touche.

L'alarme s'éteint.

Les voyants d'alarme continuent de clignoter jusqu'à ce que les conditions normales soient restaurées.

### 3.10 Alarme de porte ouverte

Une alarme sonore se déclenche si la porte reste ouverte pendant plusieurs minutes. Les conditions d'alarme de porte ouverte sont indiquées par :

- le clignotement de la touche de sélection de compartiment et du voyant du compartiment ;
- une alarme sonore.

Au rétablissement des conditions normales (porte fermée), l'alarme s'arrête. Pendant la phase d'alarme, l'alarme sonore peut être désactivée en appuyant sur une touche quelconque.

## 4. UTILISATION QUOTIDIENNE



### AVERTISSEMENT!

Reportez-vous aux chapitres concernant la sécurité.



## 4.1 Première mise sous tension



### ATTENTION!

Avant d'insérer la fiche d'alimentation dans la prise murale et d'allumer l'appareil pour la première fois, laissez l'appareil en position verticale pendant au moins 4 heures. Cela laissera suffisamment de temps à l'huile de retourner jusqu'au compresseur. Sans cela, le compresseur et les composants électroniques pourraient être endommagés.

## 4.2 Conservation d'aliments congelés et surgelés

Lors de la mise en service ou après un arrêt prolongé, laissez l'appareil fonctionner au moins pendant 2 heures environ avec la fonction FastFreeze activée avant d'introduire les produits dans le compartiment. Les tiroirs de congélation vous permettent de trouver facilement et rapidement les aliments dont vous avez besoin. Si vous devez stocker une grande quantité d'aliments, retirez tous les tiroirs et le bac à glaçons, sauf le bac inférieur qui doit être en place afin de permettre une circulation d'air optimale. Vous pouvez ranger des aliments sur toutes les clayettes en respectant un espace de 15 mm avec la porte.

## 4.3 Congélation d'aliments frais

Le compartiment congélateur est idéal pour congeler des aliments frais et conserver longtemps des aliments congelés ou surgelés.

Pour congeler de petites quantités d'aliments frais, il n'est pas nécessaire de modifier le réglage actuel.

Activez la fonction FastFreeze au moins 24 heures avant d'introduire des aliments frais à congeler dans le compartiment congélateur.

Placez les denrées à congeler dans le compartiment du haut.

La quantité maximale de denrées que vous pouvez congeler par tranche de

24 heures figure sur la plaque signalétique, située à l'intérieur de l'appareil.

Le processus de congélation dure 24 heures : vous ne devez ajouter aucun autre aliment à congeler pendant cette période.

Une fois le processus de congélation terminé, revenez à la température souhaitée (voir « Fonction FastFreeze »).



Dans ce cas, la température du compartiment réfrigérateur est susceptible de descendre en dessous de 0 °C. Si cela se produit, repositionnez le thermostat sur une position inférieure pour obtenir moins de froid.

## 4.4 Indicateur de température

Pour un bon stockage des aliments, le réfrigérateur est doté d'un indicateur de température. Le symbole sur la paroi latérale de l'appareil indique la zone la plus froide du réfrigérateur.

Si « OK » s'affiche (A), placez les aliments frais dans la zone indiquée par le symbole. Si ce n'est pas le cas (B), réglez le thermostat sur une température inférieure et attendez 12 heures avant de vérifier à nouveau.

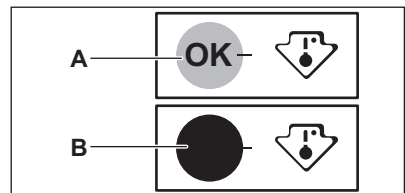

Après chargement de denrées fraîches dans l'appareil ou après des ouvertures répétées (ou une ouverture prolongée) de la porte, il est normal que l'inscription « OK » n'apparaisse pas dans l'indicateur de température ; attendez au moins 12 heures avant d'ajuster le thermostat.

## 4.5 Module FreshZone

Le tiroir à l'intérieur du module est adapté à la conservation des denrées fraîches et hautement périssables (poissons, viandes, fruits de mer), car la température y est inférieure à celle des autres zones du réfrigérateur.



### ATTENTION!

Avant de mettre ou de retirer le module FreshZone à l'intérieur de l'appareil, retirez le bac SpacePlus et le couvercle en verre.

Le module FreshZone est équipé de glissières. Au moment du retrait du compartiment réfrigérateur, tirez le module vers vous et retirez le bac en inclinant le devant vers le bas.

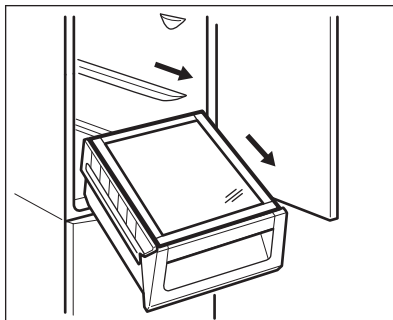

## 4.6 FREESTORE

Le compartiment réfrigérateur est équipé d'un dispositif automatique qui permet le refroidissement rapide des aliments et qui maintient une température plus homogène dans le compartiment.

# 5. ENTRETIEN ET NETTOYAGE



### AVERTISSEMENT!

Reportez-vous aux chapitres concernant la sécurité.

## 5.1 Nettoyage de l'intérieur

Avant d'utiliser l'appareil pour la première fois, nettoyez l'intérieur et tous les accessoires avec de l'eau tiède savonneuse (pour supprimer toute odeur de neuf), puis séchez-les soigneusement.



### ATTENTION!

N'utilisez jamais de produits abrasifs ou caustiques car ils pourraient endommager le revêtement.

## 5.2 Nettoyage périodique



### ATTENTION!

Ne tirez pas, ne déplacez pas, n'endommagez pas les tuyaux et/ou câbles qui se trouvent à l'intérieur de l'appareil.



### ATTENTION!

Attention à ne pas endommager le système de réfrigération.



### ATTENTION!

Lorsque vous déplacez l'appareil, veillez à le soulever par l'avant pour éviter de rayer le sol.

L'appareil doit être nettoyé régulièrement :

1. Nettoyez l'intérieur et les accessoires avec de l'eau tiède et un détergent doux.
2. Vérifiez régulièrement les joints de porte et essuyez-les pour vous assurer qu'ils sont propres et ne contiennent pas de résidus.
3. Rincez et séchez soigneusement.
4. S'ils sont accessibles, nettoyez le condenseur et le compresseur situés à l'arrière de l'appareil avec une brosse.

Cette opération améliore les performances de l'appareil et permet des économies d'électricité.

La clayette la plus basse, qui sépare le compartiment réfrigérateur du

compartiment ne doit être sortie qu'en vue de son nettoyage. Pour la sortir, tirez tout droit sur la clayette.



Pour garantir la complète fonctionnalité du compartiment FreshZone, la clayette inférieure et les couvercles doivent être remis dans leur position d'origine après nettoyage.

Les couvercles situés au-dessus des tiroirs dans le compartiment peuvent être sortis en vue de leur nettoyage.

### 5.3 Dégivrage

Votre appareil est garanti sans givre. Cela signifie qu'il n'y a aucune formation de givre lorsqu'il est en marche, ni sur les parois intérieures, ni sur les aliments. L'absence de givre est due à la circulation

d'air froid en continu à l'intérieur du compartiment, grâce à un ventilateur automatique. L'eau de dégivrage est collectée dans un récipient spécial situé à l'arrière de l'appareil, au-dessus du compresseur, d'où elle s'évapore.

### 5.4 En cas de non-utilisation prolongée

Si l'appareil n'est pas utilisé pendant de longues périodes, prenez les précautions suivantes :

1. Débranchez l'appareil de l'alimentation électrique.
2. Retirez tous les aliments.
3. Nettoyez l'appareil et tous les accessoires.
4. Laissez la porte/les portes ouverte(s) pour éviter la formation d'odeurs désagréables.

## 6. EN CAS D'ANOMALIE DE FONCTIONNEMENT



### AVERTISSEMENT!

Reportez-vous aux chapitres concernant la sécurité.

### 6.1 En cas d'anomalie de fonctionnement

Problème	Cause probable	Solution
L'appareil est bruyant.	L'appareil n'est pas stable.	Assurez-vous de la stabilité de l'appareil.
Les signaux sonores et visuels sont activés.	L'appareil a récemment été mis en marche ou la température est toujours trop élevée.	Consultez le paragraphe « Alarme porte ouverte » ou « Alarme haute température ».
	La température à l'intérieur de l'appareil est trop élevée.	Consultez le paragraphe « Alarme porte ouverte » ou « Alarme haute température ».
Un symbole carré apparaît à la place des chiffres sur l'écran de température.	Problème de capteur de température.	Contactez le service après-vente agréé le plus proche (le système de réfrigération continuera de maintenir les aliments au froid, mais le réglage de la température n'est pas possible).

<b>Problème</b>	<b>Cause probable</b>	<b>Solution</b>
L'éclairage ne fonctionne pas.	L'éclairage est en mode veille.	Fermez puis ouvrez la porte.
L'éclairage ne fonctionne pas.	L'éclairage est défectueux.	Contactez le service après-vente agréé le plus proche.
Le compresseur fonctionne en permanence.	Il y a une erreur dans le réglage de la température.	Reportez-vous au chapitre « Fonctionnement ».
	Trop de produits ont été introduits simultanément.	Attendez quelques heures et vérifiez de nouveau la température.
	La température ambiante est trop élevée.	Reportez-vous au tableau des classes climatiques de la plaque signalétique.
	Les aliments introduits dans l'appareil étaient trop chauds.	Laissez refroidir les aliments à température ambiante avant de les mettre dans l'appareil.
	La fonction FastFreeze est activée.	Consultez le paragraphe « Fonction FastFreeze ».
	La fonction Shopping-Mode est activée.	Consultez le paragraphe « Fonction ShoppingMode ».
Le compresseur ne démarre pas immédiatement après avoir appuyé sur la touche FastFreeze, ou après avoir changé la température.	Ce phénomène est normal, il ne s'agit pas d'une anomalie.	Le compresseur démarre au bout d'un certain temps.
Le compresseur ne démarre pas immédiatement après avoir appuyé sur la touche ShoppingMode, ou après avoir changé la température.	Ce phénomène est normal, il ne s'agit pas d'une anomalie.	Le compresseur démarre au bout d'un certain temps.
De l'eau s'écoule à l'intérieur du réfrigérateur.	L'orifice d'écoulement de l'eau de dégivrage est obstrué.	Nettoyez l'orifice d'écoulement de l'eau de dégivrage.
	Des aliments empêchent l'eau de s'écouler dans le réservoir d'eau.	Assurez-vous que les produits ne touchent pas la plaque arrière.
De l'eau coule sur le sol.	Le tuyau d'évacuation de l'eau de dégivrage n'est pas raccordé au bac d'évaporation situé au-dessus du compresseur.	Fixez le tuyau d'évacuation de l'eau au bac d'évaporation de l'eau de dégivrage.

Problème	Cause probable	Solution
Il est impossible de régler la température.	La fonction FastFreeze ou ShoppingMode est activée.	Désactivez manuellement la fonction FastFreeze ou ShoppingMode, ou attendez que la fonction se réinitialise automatiquement avant de régler la température. Reportez-vous au chapitre « Fonction FastFreeze ou ShoppingMode ».
DEMO s'affiche sur le panneau.	L'appareil est en mode démonstration.	Maintenez la touche de mode enfoncée pendant environ 10 secondes, jusqu'à ce qu'un long signal sonore retentisse et que l'affichage s'éteigne pendant un court instant.
La température à l'intérieur de l'appareil est trop basse/élevée.	Le thermostat n'est pas réglé correctement.	Augmentez/réduisez la température.
	La température des produits est trop élevée.	Laissez les aliments refroidir à température ambiante avant de les placer dans l'appareil.
	Trop de produits ont été introduits simultanément.	Introduisez moins de produits en même temps.
	La fonction FastFreeze est activée.	Consultez le paragraphe « Fonction FastFreeze ».
	La fonction Shopping-Mode est activée.	Consultez le paragraphe « Fonction ShoppingMode ».



Si ces conseils n'apportent pas de solution à votre problème, veuillez consulter le service après-vente agréé le plus proche.

Le remplacement du dispositif d'éclairage doit uniquement être effectué par un technicien du service après-vente. Contactez votre service après-vente agréé.

## 6.2 Remplacement de l'éclairage

L'appareil est équipé d'un éclairage à DEL longue durée.

# 7. INSTALLATION



### AVERTISSEMENT!

Reportez-vous aux chapitres concernant la sécurité.

## 7.1 Installation

Cet appareil peut être installé dans un pièce intérieure sèche et bien ventilée où la température ambiante correspond à la

classe climatique indiquée sur la plaque signalétique de l'appareil :

Classe climatique	Température ambiante
SN	+10 °C à + 32 °C
N	+16 °C à + 32 °C
ST	+16 °C à + 38 °C
T	+16 °C à + 43 °C

## 7.2 Branchement électrique

- Avant de brancher l'appareil, assurez-vous que la tension et la fréquence indiquées sur la plaque signalétique correspondent à celles de votre réseau électrique domestique.
- L'appareil doit être relié à la terre. La fiche du cordon d'alimentation est fournie avec un contact à cette fin. Si la prise de courant n'est pas mise à la terre, branchez l'appareil à une mise à la terre séparée conformément aux réglementations en vigueur, en consultant un électricien spécialisé.
- Le fabricant décline toute responsabilité en cas de non-respect de ces consignes de sécurité.
- Cet appareil est conforme aux directives CEE.

## 7.3 Installation de l'appareil et réversibilité de la porte



Veillez vous reporter aux instructions séparées relatives à l'installation (ventilation, conditions, mise de niveau) et à la réversibilité de la porte.

## 7.4 Installation et remplacement du filtre TASTEGUARD

Le filtre est livré dans un sac plastique pour préserver son efficacité. Le filtre doit être placé dans le tiroir avant la mise en fonction de l'appareil.

1. Ouvrez le tiroir.
2. Sortez le filtre du sac plastique.
3. Installez le filtre dans le tiroir.
4. Fermez le tiroir.

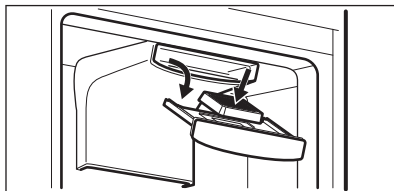

Lors d'un usage normal et afin de permettre un bon fonctionnement, il est recommandé de changer le filtre à air à charbon une fois par an.

Vous pouvez vous procurer ces filtres auprès de votre distributeur local.



Le filtre à air étant un accessoire consommable, il n'est pas couvert par la garantie.

# 8. CARACTÉRISTIQUES TECHNIQUES

## 8.1 Données techniques

Hauteur	2000 mm
Largeur	595 mm
Profondeur	642 mm

Autonomie de fonctionnement	17 h
Tension	230 - 240 V
Fréquence	50 Hz

Les caractéristiques techniques figurent sur la plaque signalétique située sur le

côté intérieur ou extérieur de l'appareil et sur l'étiquette énergétique.

## 9. EN MATIÈRE DE PROTECTION DE L'ENVIRONNEMENT

Recyclez les matériaux portant le symbole . Déposez les emballages dans les conteneurs prévus à cet effet. Contribuez à la protection de l'environnement et à votre sécurité, recyclez vos produits électriques et électroniques. Ne jetez pas

les appareils portant le symbole  avec les ordures ménagères. Emmenez un tel produit dans votre centre local de recyclage ou contactez vos services municipaux.

## OBSAH

1. BEZPEČNOSTNÉ INFORMÁCIE.....	17
2. BEZPEČNOSTNÉ POKYNY.....	18
3. PREVÁDZKA.....	20
4. KAŽDODENNÉ POUŽÍVANIE.....	22
5. OŠETROVANIE A ČISTENIE.....	24
6. RIEŠENIE PROBLÉMOV.....	25
7. INŠTALÁCIA.....	27
8. TECHNICKÉ INFORMÁCIE.....	28

## MYSLÍME NA VÁS

Ďakujeme, že ste si kúpili spotrebič značky Electrolux. Vybrali ste si výrobok, ktorý v sebe skrýva desaťročia odborných skúseností a inovácií. Je dômyselný a štýlový a pri jeho navrhovaní sme mysleli predovšetkým na vás. Pri každom použití si tak môžete byť istí, že dosiahnete vynikajúce výsledky.

Vitajte vo svete Electrolux.

Navštívte našu internetovú stránku, kde nájdete:



Tipy na používanie, brožúry, pokyny na riešenie problémov a informácie o údržbe:

**www.electrolux.com**



Zaregistrujte si výrobok a využívajte ešte lepšie služby:

**www.registerelectrolux.com**



Môžete si kúpiť príslušenstvo, spotrebný materiál a originálne náhradné diely pre váš spotrebič:

**www.electrolux.com/shop**

## STAROSTLIVOSŤ A SLUŽBY ZÁKAZNÍKOM

Odporúčame, aby ste používali originálne náhradné diely.

Keď budete kontaktovať autorizované servisné stredisko, nezabudnite si pripraviť nasledujúce údaje: Model, číslo výrobku, sériové číslo.

Tieto informácie nájdete na typovom štítku.



Varovanie/upozornenie – Bezpečnostné pokyny



Všeobecné informácie a tipy



Ochrana životného prostredia

Vyhradzujeme si právo na zmeny bez predchádzajúceho upozornenia.



# 1. ⚠️ BEZPEČNOSTNÉ INFORMÁCIE

Pred inštaláciou a používaním spotrebiča si pozorne prečítajte priložený návod na používanie. Výrobca nie je zodpovedný za škody a zranenia spôsobené nesprávnou inštaláciou a používaním. Návod na používanie uchovávajte vždy v blízkosti spotrebiča, aby ste doň mohli v budúcnosti nahliadnuť.

## 1.1 Bezpečnosť detí a zraniteľných osôb

- Tento spotrebič smú používať deti staršie ako 8 rokov a osoby so zníženou fyzickou, zmyslovou alebo psychickou spôsobilosťou alebo nedostatkom skúseností a znalostí, iba ak sú pod dozorom zodpovednej osoby alebo ak boli zodpovednou osobou poučené o bezpečnom používaní spotrebiča a rozumejú prípadným rizikám.
- Nedovoľte, aby sa deti hrali so spotrebičom.
- Čistenie a údržbu nesmú vykonávať deti bez dozoru.
- Obaly uschovajte mimo dosahu detí.

## 1.2 Všeobecné bezpečnostné pokyny

- Tento spotrebič je určený na používanie v domácnosti a podobnom prostredí, ako sú napr.:
  - Vidiecke domy, kuchynky pre zamestnancov v obchodoch, kanceláriách a inom pracovnom prostredí.
  - Pre klientov v hoteloch, motelloch, ubytovacích zariadeniach s raňajkami a iných obytných objektoch.
- Vetracie otvory na spotrebiči alebo v skrinke na zabudovanie musia zostať voľné.
- Na urýchlenie odmrazovania nepoužívajte mechanické nástroje ani iné prostriedky, ak ich neodporučil výrobca.
- Nepoškodzujte chladiaci okruh.
- Vnútri skladovacieho priestoru nepoužívajte elektrické spotrebiče, ak ich neodporučil výrobca.

- Na čistenie spotrebiča nepoužívajte prúd vody ani paru.
- Spotrebič čistite vlhkou mäkkou handričkou. Používajte iba neutrálne saponáty. Nepoužívajte abrazívne prostriedky, drôtenky, rozpúšťadlá ani kovové predmety.
- V tomto spotrebiči neskladujte výbušné látky ako napr. aerosólové plechovky s horľavým propelantom.
- Ak je poškodený elektrický napájací kábel, musíte ho dať vymeniť u výrobcu, v autorizovanom servisnom stredisku alebo u kvalifikovanej osoby, aby sa predišlo nebezpečenstvu.

## 2. BEZPEČNOSTNÉ POKYNY

### 2.1 Montáž



#### **VAROVANIE!**

Tento spotrebič smie nainštalovať iba kvalifikovaná osoba.

- Odstráňte všetok obalový materiál.
- Poškodený spotrebič neinštalujte ani nepoužívajte.
- Dodržiavajte pokyny na inštaláciu dodané so spotrebičom.
- Pri premiestňovaní spotrebiča buďte vždy opatrní, pretože je ťažký. Vždy používajte bezpečnostné rukavice.
- Uistite sa, že okolo spotrebiča môže voľne cirkulovať vzduch.
- Pred zapojením spotrebiča do elektrickej siete počkajte aspoň 4 hodiny. Je to potrebné na to, aby olej stiekol späť do kompresora.
- Spotrebič neinštalujte blízko radiátorov, sporákov, rúr ani varných panelov.
- Zadnú stranu spotrebiča je potrebné umiestniť oproti stene.
- Neinštalujte spotrebič na miesta, kde dopadá priame slnečné svetlo.
- Tento spotrebič neinštalujte na miestach, ktoré sú príliš vlhké alebo chladné, ako napr. prístavby, garáže alebo vínne pivnice.
- Pri presúvaní spotrebiča nadvihnite jeho prednú hranu, aby ste nepoškriabali podlahu.

### 2.2 Zapojenie do elektrickej siete



#### **VAROVANIE!**

Hrozí nebezpečenstvo požiaru a zásahu elektrickým prúdom.

- Spotrebič musí byť uzemnený.
- Uistite sa, že elektrické údaje uvedené na typovom štítku spotrebiča zodpovedajú parametrom elektrickej siete. Ak nie, kontaktujte elektrikára.
- Vždy používajte správne inštalovanú uzemnenú zásuvku.
- Nepoužívajte adaptéry, rozdvojky ani predlžovacie prírodné káble.
- Dbajte na to, aby ste nespôsobili poškodenie elektrických častí (napr. zástrčky napájacieho kábla, elektrického napájacieho kábla, kompresora). Ak je potrebná výmena elektrických komponentov, obráťte sa na autorizované servisné stredisko alebo elektrikára.
- Elektrický napájací kábel musí zostať vždy nižšie ako zástrčka napájacieho kábla.
- Zástrčku zapojte do zásuvky až na konci inštalácie. Uistite sa, že je napájací elektrický kábel po inštalácii prístupný.

- Pri odpájaní spotrebiča od elektrickej siete neťahajte za napájací elektrický kábel. Vždy ťahajte za zástrčku.

## 2.3 Použitie



### **VAROVANIE!**

Nebezpečenstvo zranenia, popálenín, zásahu elektrickým prúdom alebo požiaru.

- Nemeňte technické charakteristiky tohto spotrebiča.
- Do spotrebiča nekladajte iné elektrické spotrebiče (napr. výrobníky zmrzliny), pokiaľ nie sú výslovne určené výrobcom na tento účel.
- Dbajte na to, aby ste nespôsobili poškodenie chladiaceho okruhu. Obsahuje izobután (R600a), prírodný plyn s vysokou kompatibilitou so životným prostredím. Tento plyn je horľavý.
- V prípade poškodenia chladiaceho okruhu zabezpečte, aby sa v miestnosti nenachádzali žiadne plamene ani iné zápalné zdroje. Miestnosť dobre vyvetrajte.
- Dbajte na to, aby sa horúce predmety nedostali do kontaktu s plastovými časťami spotrebiča.
- Do mraziaceho priestoru nedávajte sýtené a nealkoholické nápoje. Spôsobí to vznik nadmerného tlaku v nádobe s nápojom.
- V spotrebiči neskladujte horľavé plyny ani kvapaliny.
- Horľavé látky ani predmety, ktoré sú nasiaknuté horľavými látkami, nekladte do spotrebiča, do jeho blízkosti ani naň.
- Nedotýkajte sa kompresora ani kondenzátora. Sú horúce.
- Ak máte mokré alebo vlhké ruky, z mraziaceho priestoru nevyberajte žiadne predmety ani sa ich nedotýkajte.

- Rozmrazené potraviny nikdy znovu nezmrazujte.
- Dodržiavajte pokyny ohľadne správneho uskladnenia uvedené na obale mrazených potravín.

## 2.4 Ošetrovanie a čistenie



### **VAROVANIE!**

Hrozí nebezpečenstvo zranenia alebo poškodenia spotrebiča.

- Pred vykonávaním údržby spotrebič vypnite a vytiahnite jeho zástrčku zo sieťovej zásuvky.
- Tento spotrebič obsahuje uhlíkovdýky v chladiacej jednotke. Údržbu a dopĺňanie jednotky smie vykonať iba kvalifikovaná osoba.
- Pravidelne kontrolujte odtok spotrebiča a v prípade potreby ho vyčistite. Ak je odtok upchatý, odmrazená voda sa bude zhromažďovať na dne spotrebiča.

## 2.5 Likvidácia



### **VAROVANIE!**

Nebezpečenstvo poranenia alebo udusenía.

- Spotrebič odpojte od elektrickej siete.
- Odrežte elektrický kábel a zlikvidujte ho.
- Odstráňte dverka, aby ste zabránili uviaznutiu detí a domácich zvierat v spotrebiči.
- Chladiaci okruh a izolačné materiály tohto spotrebiča nepoškodzujú ozónovú vrstvu.
- Penová izolácia obsahuje horľavý plyn. Informácie o správnej likvidácii spotrebiča vám poskytne váš miestny úrad.
- Nepoškodte tú časť chladiacej jednotky, ktorá sa nachádza blízko výmenníka tepla.

## 3. PREVÁDZKA

### 3.1 Ovládací panel

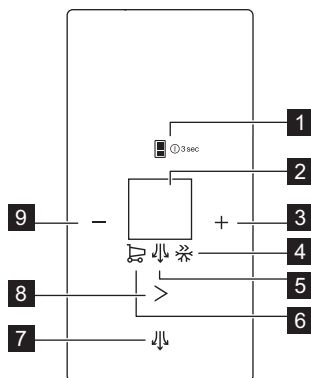

- |   |                              |
|---|------------------------------|
| 1. Tlačidlo voľby priestoru a tlačidlo ON/OFF | 6. Ukazovateľ ShoppingMode   |
| 2. Displej                                    | 7. Tlačidlo ExtraHumidity    |
| 3. Tlačidlo zvýšenia teploty                  | 8. Tlačidlo režimu           |
| 4. Ukazovateľ FastFreeze                      | 9. Tlačidlo zníženia teploty |
| 5. Ukazovateľ ExtraHumidity                   |                              |

Predvolenú hlasitosť zvukových signálov pri stlačení tlačidiel môžete zmeniť súčasným stlačením tlačidla zvýšenia teploty a tlačidla zníženia teploty na 3

sekundy. Vykonané zmeny môžete vrátiť späť.

#### Displej

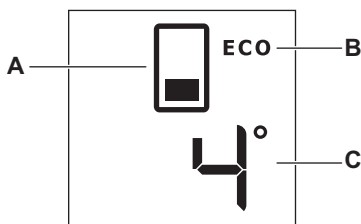

- |                         |                                 |
|-------------------------|---------------------------------|
| A) Ukazovateľ priestoru | C) Ukazovateľ teploty priestoru |
| B) Funkcia EcoMode      |                                 |

### 3.2 ON/OFF

Spotrebič zapojte do zásuvky elektrickej siete.

Spotrebič sa po zapojení do zásuvky elektrickej siete automaticky ZAPNE.

1. Spotrebič VYPNITE stlačením tlačidla ON/OFF na 3 sekundy.

2. Spotrebič ZAPNITE stlačením tlačidla ON/OFF.

### 3.3 Regulácia teploty

1. Zvoľte chladiaci alebo mraziaci priestor stlačením tlačidla výberu priestoru.
2. Stlačením tlačidla vyššej alebo nižšej teploty nastavte požadovanú teplotu. Predvolené nastavenie teploty:
  - +4 °C pre chladiaci priestor;
  - -18 °C pre mraziaci priestor.

Ukazovateľ teploty zobrazuje nastavenú teplotu.



Po nastavení maximálnej alebo minimálnej teploty nedôjde po opätovnom stlačení tlačidla k zmene nastavenia teploty. Zaznie zvukový signál.

### 3.4 Aktívny režim

Aktívny režim vám umožňuje zmeniť nastavenie spotrebiča.

Aktívny režim zapnete otvorením dvierok alebo stlačením ľubovoľného tlačidla na 1 sekundu, kým nezaznie zvukový signál. Rozsvietia sa ikony.



Aktívny režim sa po 30 sekundách automaticky vypne.

### 3.5 Funkcie rýchleho zníženia teploty: ShoppingMode a FastFreeze

Funkcie rýchleho zníženia teploty v záujme správneho skladovania potravín rapídne znížia teplotu v požadovanom priestore. Odporúčame aktivovať funkciu ShoppingMode na rýchlejšie schladenie potravín, aby ste predišli zohriatiu potravín, ktoré už sú v chladničke, a funkciu FastFreeze, aby sa prudko znížila teplota v mrazičke, čo umožní rýchle zmrazenie čerstvých potravín.



Táto funkcia sa automaticky vypne nasledovne:

- ShoppingMode po 6 hodinách;
- FastFreeze po 52 hodinách.

Ak je zapnutá minimálne jedna z funkcií rýchleho zníženia teploty, ukazovateľ teploty bude počas tejto doby vypnutý.

1. Režim ShoppingMode zapnete jedným stlačením tlačidla režimu. Zobrazí sa ukazovateľ ShoppingMode.
2. Režimy ShoppingMode a FastFreeze naraz zapnete dvomi stlačeniami tlačidla režimu.

Zobrazia sa ukazovatele ShoppingMode a FastFreeze.

3. Režim FastFreeze zapnete tromi stlačeniami tlačidla režimu.

Zobrazí sa ukazovateľ FastFreeze.

4. Ak chcete funkcie vypnúť, stláčajte tlačidlo režimu FastFreeze a/alebo ShoppingMode dovtedy, kým nezhasnú ukazovatele.

### 3.6 EcoMode

Funkcia EcoMode sa aktivuje pri nasledovnej nastavenej teplote pre požadovaný priestor:

- +4 °C pre chladiaci priestor;
- -18 °C pre mraziaci priestor

Ukazovateľ EcoMode sa zobrazí pri aktivovanej funkcii.



Toto nastavenie zaručuje minimálnu spotrebu energie a zachovanie správnych podmienok na skladovanie potravín.

### 3.7 Režim ExtraHumidity

Ak je potrebné zvýšiť vlhkosť v chladničke, odporúčame vám aktivovať funkciu ExtraHumidity.

1. Ak chcete funkciu zapnúť stláčajte tlačidlo ExtraHumidity dovtedy, kým sa neobjaví príslušná ikona.

Zobrazí sa ukazovateľ ExtraHumidity.

2. Ak chcete funkciu vypnúť, stlačajte tlačidlo ExtraHumidity dovtedy, kým nezhasne ukazovateľ ExtraHumidity.

### 3.8 Režim DEMO

Režim DEMO umožňuje používanie panela bez zapínania spotrebiča.

- Tento režim aktivujete stlačením tlačidla tlačidlo režimu 9-krát, kým sa na displeji nezobrazí **dE**.
- Režim deaktivujete stlačením tlačidla tlačidlo režimu na približne 10 sekúnd. Spotrebič sa vráti do normálneho režimu.

### 3.9 Alarm pri zvýšení vnútornej teploty

Zvýšenie teploty v mraziacom priestore (napríklad následkom predchádzajúceho výpadku elektrického prúdu alebo pri otvorení dvierok) indikujú:

- blikanie tlačidla voľby a ukazovateľa vnútorného priestoru;
- zvukový signál.

Alarm vynulujete stlačením ktoréhokoľvek tlačidla.

Zvukový signál sa vypne.

Ukazovatele alarmu budú naďalej blikat', kým sa neobnovia normálne podmienky.

### 3.10 Alarm otvorených dverí

Zvukový signál sa spustí, ak necháte dvere otvorené niekoľko minút. Alarm otvorených dverí indikujú:

- blikanie tlačidla voľby a ukazovateľa vnútorného priestoru;
- zvukový signál.

Po obnovení normálnych podmienok (zatvorené dvere) sa zvukový signál vypne. Počas fázy alarmu môžete zvukový signál vypnúť stlačením ľubovoľného tlačidla.

## 4. KAŽDODENNÉ POUŽÍVANIE



#### **VAROVANIE!**

Pozrite si kapitoly ohľadne bezpečnosti.

### 4.1 Prvé zapnutie



#### **POZOR!**

Pred zasunutím zástrčky do sieťovej zásuvky a prvým zapnutím spotrebiča nechajte spotrebič vo vzpriamenej polohe minimálne 4 hodiny. Toto opatrenie zabezpečí dostatok času na to, aby sa olej vrátil do kompresora. V opačnom prípade môže dôjsť k poškodeniu kompresora alebo elektronických komponentov.

### 4.2 Skladovanie mrazených potravín

Pri prvom uvedení do prevádzky alebo po dlhodobom odstavení nechajte

spotrebič pred vložením potravín bežať najmenej 2 hodiny so zapnutou funkciou FastFreeze. Zásuvky mrazičky zaisťujú rýchle a jednoduché hľadanie požadovaných potravín. Ak je potrebné zmraziť veľké množstvo potravín, vyberte všetky zásuvky okrem dolnej zásuvky, ktorá musí zostať na svojom mieste, aby bola zaistená správna cirkulácia vzduchu. Na všetky police môžete položiť potraviny, ktoré vyčnievajú až do 15 mm od dverí.

### 4.3 Zmrazovanie čerstvých potravín

Mraziaci priestor je vhodný na zmrazovanie čerstvých potravín a na dlhodobé uchovávanie mrazených a hlboko mrazených potravín.

Pri zmrazení malého množstva čerstvých potravín nie je nutné meniť predvolené nastavenie spotrebiča.

Pri zmrazení čerstvých potravín zapnite funkciu FastFreeze najmenej 24 hodín pred vložením potravín určených na zmrazenie do mraziaceho priestoru.

Čerstvé potraviny, ktoré chcete zmraziť, vložte do horného chladiaceho priestoru.

Maximálne množstvo potravín, ktoré možno zmraziť za 24 hodín, sa uvádza na typovom štítku, ktorý sa nachádza vo vnútri spotrebiča.

Proces zmrazovania trvá 24 hodín: v tomto čase nepridávajte ďalšie potraviny na zmrazenie.

Keď sa skončí zmrazovanie, znova nastavte požadovanú teplotu (pozri „FunkciaFastFreeze“).

**i** V takýchto podmienkach môže klesnúť teplota chladiaceho priestoru pod 0 °C. Ak sa tak stane, nastavte regulátor teploty na vyššiu teplotu.

#### 4.4 Ukazovateľ teploty

V záujme správneho skladovania potravín je chladnička vybavená ukazovateľom teploty. Symbol na bočnej stene spotrebiča indikuje najchladnejšiu oblasť v chladničke.

Ak sa zobrazuje hlásenie „OK“ (A), vložte do oblasti vyznačenej symbolom čerstvé potraviny, ak sa hlásenie nezobrazuje (B), nastavte ovládač teploty na nižšiu teplotu a počkajte 12 hodín. Až potom znovu skontrolujte ukazovateľ teploty.

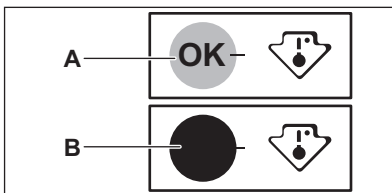

**i** Keď do chladničky vložíte čerstvé potraviny alebo necháte dvierka dlhšie otvorené, prípadne ich otvárate opakovane, je normálne, že ukazovateľ nezobrazí hlásenie „OK“. Počkajte aspoň 12 hodín, až potom v prípade potreby upravte nastavenie teploty.

#### 4.5 Modul FreshZone

Zásuvka vnútri modulu je vhodná na skladovanie čerstvých potravín ako ryby, mäso a morské plody, pretože teplota v nej je nižšia ako v ostatných častiach chladničky.



##### POZOR!

Pred vložením alebo vybratím modulu FreshZone do/zo spotrebiča vytiahnite zásuvku SpacePlus a sklenený kryt.

Modul FreshZone je vybavený výsuvnými lištami. Pri vyberaní z chladiaceho priestoru potiahnite modul smerom k sebe a vyberte košík sklopením jeho prednej časti nadol.

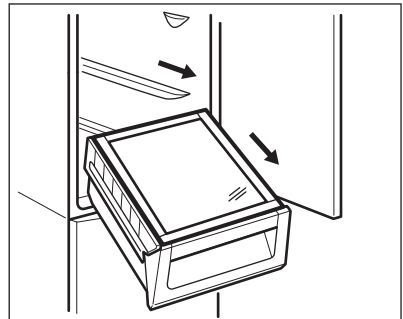

#### 4.6 FREESTORE

Chladiaci priestor je vybavený automatickým zariadením, ktoré umožňuje rýchle chladenie potravín a rovnomernejšiu teplotu v chladničke.

## 5. OŠETROVANIE A ČISTENIE



### **VAROVANIE!**

Pozrite si kapitoly ohľadne bezpečnosti.

### 5.1 Čistenie vnútrajška

Pred prvým použitím spotrebiča treba jeho vnútro a všetky jeho diely umyť vlažnou vodou s prídavkom neutrálneho umývacieho prostriedku, aby ste odstránili typický zápach nového spotrebiča. Potom všetky povrchy dôkladne osušte.



### **POZOR!**

Nepoužívajte abrazívne čistiace prostriedky ani prášky, pretože by poškodili povrch.

### 5.2 Pravidelné čistenie



### **POZOR!**

Neťahajte, neposúvajte a nepoškodujte žiadne rúrky a/alebo káble v spotrebiči alebo na ňom.



### **POZOR!**

Dbajte na to, aby ste nepoškodili chladiaci systém.



### **POZOR!**

Pri presúvaní spotrebiča nadvihnite jeho prednú hranu, aby ste nepoškriabali podlahu.

Vybavenie spotrebiča treba pravidelne čistiť:

1. Vnútro spotrebiča a príslušenstvo umyte vlažnou vodou s prídavkom neutrálneho saponátu.
2. Pravidelne kontrolujte tesnenia dverí a vyutierajte ich, aby boli čisté a bez zvyškov potravín.
3. Opláchnite a dôkladne osušte.
4. Keťou vyčistíte kondenzátor a kompresor na zadnej strane spotrebiča, ak sú prístupné.

Touto operáciou zvýšite výkonnosť spotrebiča a ušetríte elektrickú energiu.

Najnižšiu priehradku, ktorá oddeľuje chladiaci priestor od zvyšného priestoru, môžete odstrániť iba za účelom čistenia. Vytiahnete ju priamym potiahnutím.



Ak chcete zabezpečiť plnú funkčnosť priestoru FreshZone, najnižšiu priehradku a krycie dosky je potrebné po čistení vrátiť na pôvodné miesto.

Krycie dosky nad zásuvkami v chladiacom priestore je možné vybrať a vyčistiť.

### 5.3 Rozmrazovanie

Váš spotrebič je beznámrazový. Znamená to, že sa tu počas prevádzky netvorí námraza, a to ani na vnútorných stenách, ani na potravinách. Absencia námrazy sa dosahuje nepretržitým obehom studeného vzduchu v tomto priestore, ktorý je poháňaný ventilátorom s automatickou reguláciou. Odmrazená voda odtieká cez žliabok do osobitnej nádoby na zadnej stene spotrebiča nad motorom kompresora, z ktorej sa odparuje.

### 5.4 Obdobia mimo prevádzky

Ak spotrebič nebudete dlhší čas používať, vykonajte nasledujúce opatrenia:

1. Spotrebič odpojte od elektrického napájania.
2. Vyberte všetky potraviny.
3. Spotrebič a všetky časti príslušenstva vyčistite.
4. Dvierka nechajte pootvorené, aby sa zabránilo vzniku nepríjemného zápachu.



## 6. RIEŠENIE PROBLÉMOV



### VAROVANIE!

Pozrite si kapitoly ohľadne bezpečnosti.

### 6.1 Čo robiť, keď...

Problém	Možné príčiny	Riešenie
Nadmerná hlučnosť spotrebiča.	Spotrebič nestojí pevne na podklade.	Skontrolujte, či spotrebič stabilne stojí.
Zapol sa zvukový alebo vizuálny alarm.	Spotrebič ste zapli iba nedávno alebo teplota je ešte stále vysoká.	Pozrite si časť „Alarm pri otvorených dverkách“ alebo „Alarm pri zvýšení vnútornej teploty“.
	Teplota v spotrebiči je príliš vysoká.	Pozrite si časť „Alarm pri otvorených dverkách“ alebo „Alarm pri zvýšení vnútornej teploty“.
Namiesto čísiel sa na teplotnom displeji zobrazuje symbol štvorca.	Problém so snímačom teploty.	Kontaktujte najbližšie autorizované servisné stredisko (chladiaci systém bude udržiavať potraviny v chlade, ale nastavenie teploty nebude možné).
Nesvieti žiarovka.	Žiarovka je v pohotovostnom režime.	Zatvorte a otvorte dverka.
Nesvieti žiarovka.	Žiarovka je vypálená.	Obráťte sa na najbližšie autorizované servisné stredisko.
Kompresor pracuje nepretržite.	Teplota nie je nastavená správne.	Pozrite si časť „Prevádzka“.
	Do spotrebiča ste vložili naraz veľa potravín.	Počkajte niekoľko hodín a potom opäť skontrolujte teplotu.
	Okolité teplota v miestnosti je príliš vysoká.	Pozrite si údaje o klimatickej triede uvedené na typovom štítku.
	Potraviny vložené do spotrebiča boli príliš teplé.	Pred vložením nechajte potraviny vychladnúť na izbovú teplotu.
	Je zapnutá funkcia FastFreeze.	Pozrite si časť „Funkcia FastFreeze“.
	Je zapnutá funkcia ShoppingMode.	Pozrite si časť „Funkcia ShoppingMode“.

<b>Problém</b>	<b>Možné príčiny</b>	<b>Riešenie</b>
Kompresor sa nezapne ihneď po stlačení Fast-Freeze alebo po zmene teploty.	Je to normálne, nie je to porucha.	Kompresor sa zapne po určitom čase.
Kompresor sa nezapne ihneď po stlačení ShoppingMode alebo po zmene teploty.	Je to normálne, nie je to porucha.	Kompresor sa zapne po určitom čase.
Voda steká do chladiaceho priestoru.	Upchaný odtokový kanálik na rozmrazenú vodu.  Potraviny uložené v spotrebiči bránia odtokaniu vody do odtokového kanáliku.	Vyčistíte odtokový kanálik.  Dávajte pozor, aby sa potraviny nedotýkali zadnej steny.
Voda vyteká na podlahu.	Odtokový kanálik na vodu z rozmrazenej námrazy nie je pripojený k odparovacej miske nad kompresorom.	Odtokový kanálik pripevnite k odparovacej miske.
Nedá sa nastaviť teplota.	Je zapnutá funkcia Fast-Freeze alebo Shopping-Mode.	Funkciu FastFreeze alebo ShoppingMode vypnite manuálne alebo počkajte, kým sa funkcia nevypne automaticky. Pozrite si časť „Funkcia FastFreeze alebo Shopping-Mode“.
Na displeji sa zobrazí DEMO.	Spotrebič je v predvádzaacom režime.	Tlačidlo tlačidlo režimu podržte stlačené po dobu asi 10 sekúnd, kým nezaznie dlhý zvukový signál a displej sa na krátku dobu nevypne.
Teplota vnútri spotrebiča je príliš nízka alebo príliš vysoká.	Nie je správne nastavený regulátor teploty.	Nastavte vyššiu alebo nižšiu teplotu.
	Teplota potravín je príliš vysoká.	Pred vložením do spotrebiča nechajte potraviny najprv vychladnúť na izbovú teplotu.
	Do spotrebiča ste vložili naraz veľa potravín.	Do spotrebiča vkladajte naraz menej potravín.
	Je zapnutá funkcia Fast-Freeze.	Pozrite si časť „Funkcia FastFreeze“.
	Je zapnutá funkcia ShoppingMode.	Pozrite si časť „Funkcia ShoppingMode“.

- i** Ak pomocou horeuvedených pokynov nedosiahnete požadovaný výsledok, kontaktujte najbližšie autorizované servisné stredisko.

## 7. INŠTALÁCIA

- !** **VAROVANIE!**  
Pozrite si kapitoly oľhadne bezpečnosti.

### 7.1 Umiestnenie

Tento spotrebič môžete nainštalovať do suchého a dobre vetraného interiéru, kde teplota prostredia zodpovedá klimatickej triede uvedenej na typovom štítku spotrebiča:

Klima- tická trieda	Teplota prostredia
SN	+10 °C až +32 °C
N	+16 °C až +32 °C
ST	+16 °C až +38 °C
T	+16 °C až +43 °C

### 7.2 Zapojenie do elektrickej siete

- Pred pripojením sa presvedčte, či napätie a frekvencia uvedené na typovom štítku zodpovedajú parametrom vašej domácej elektrickej siete.
- Spotrebič musí byť uzemnený. Napájací elektrický kábel je na tento účel vybavený príslušným kontaktom. Ak domáca sieťová zásuvka nie je uzemnená, spotrebič pripojte k samostatnému uzemneniu v súlade s platnými predpismi. Poradte sa s kvalifikovaným elektrikárom.
- Výrobca odmieta akúkoľvek zodpovednosť pri nedodržaní hore uvedených bezpečnostných opatrení.

## 6.2 Výmena osvetlenia

Spotrebič je vybavený trvácnym vnútorným osvetlením LED.

Žiarovku smie vymieňať len servisné stredisko. Obráťte sa na vaše autorizované servisné stredisko.

- Tento spotrebič spĺňa smernice EHS.

## 7.3 Inštalácia spotrebiča a zmena smeru otvárania dverí

- i** Pozrite si samostatné pokyny oľhadom inštalácie (požiadavky na vetranie, vyrovnanie do vodorovnej polohy) a zmeny smeru otvárania dverí.

## 7.4 Inštalácia a výmena filtra TASTEGUARD

Pri dodaní je filter s uhlím v plastovom obale, aby si uchoval účinnosť. Filter treba vložiť do zásuvky ešte pred zapnutím spotrebiča.

1. Otvorte zásuvku.
2. Vyberte filter z plastového obalu.
3. Vložte filter do zásuvky.
4. Zásuvku zatvorte.

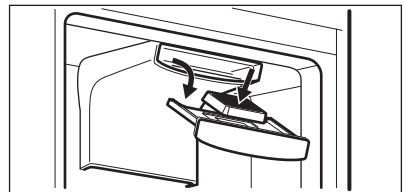

Aby sa dosiahla čo najvyššia účinnosť, vzduchový filter s uhlím treba vymeniť každý rok.

Nové aktívne vzduchové filtre môžete kúpiť u svojho predajcu.

- i** Vzduchový filter patrí medzi spotrebný materiál, preto sa naň nevzťahuje záruka.

## 8. TECHNICKÉ INFORMÁCIE

### 8.1 Technické údaje

Výška	2000 mm
Šírka	595 mm
Hĺbka	642 mm
Akumulačná doba	17 h

Napätie	230 – 240 V
Frekvencia	50 Hz

Technické údaje sú uvedené na typovom štítku, na vonkajšej alebo vnútornej strane spotrebiča a na štítku energetických parametrov.

## 9. OCHRANA ŽIVOTNÉHO PROSTREDIA

Materiály označené symbolom  odovzdajte na recykláciu. Obal hodte do príslušných kontajnerov na recykláciu. Chráňte životné prostredie a zdravie ľudí a recyklujte odpad z elektrických a elektronických spotrebičov. Nelikvidujte

spotrebiče označené symbolom spolu s odpadom z domácnosti.  Výrobok odovzdajte v miestnom recyklačnom zariadení alebo sa obráťte na obecný alebo mestský úrad.







[www.electrolux.com/shop](http://www.electrolux.com/shop)



280155228-A-112015