

# Gigaset

C300 - C300 A

## Félicitations

En achetant un Gigaset, vous avez choisi une marque qui est synonyme de pérennité. Le conditionnement de ce produit est écologique !

Pour en savoir plus : [www.gigaset.com](http://www.gigaset.com).



GIGASET. INSPIRING CONVERSATION.\*  
\*GIGASET. Pour des conversations inspirées.  
**MADE IN GERMANY**



## Gigaset C300/C300A – votre précieux compagnon

---

Toutes nos félicitations ! Vous tenez entre vos mains un Gigaset de dernière génération.

Votre Gigaset est plus qu'un simple téléphone :

### Répertoire pouvant contenir jusqu'à 250 entrées

Enregistrez les numéros d'appel et les noms associés dans le répertoire (→ p. 29). Attribuez le statut VIP (Very Important Person) à vos correspondants importants. Vous pourrez alors reconnaître les appels VIP à leur sonnerie et à leur couleur dans le répertoire (→ p. 30).

### Votre téléphone est une mine de fonctionnalités

Définissez des plages horaires de réception d'appels (→ p. 53) ou coupez tout simplement le son des appels dont le numéro est masqué (→ p. 53).

### Autres fonctions utiles

Transférez le répertoire d'un combiné Gigaset déjà utilisé (→ p. 30), définissez des numéros abrégés (→ p. 30) et réglez à votre guise les couleurs et les contrastes de l'écran (→ p. 51).

### Environnement

Téléphonez tout en respectant l'environnement avec Gigaset Green Home. Pour plus d'informations sur nos produits ECO DECT, rendez-vous sur [www.gigaset.com/service](http://www.gigaset.com/service).

Vous trouverez de plus amples informations sur votre téléphone sur le site [www.gigaset.com/gigasetc300](http://www.gigaset.com/gigasetc300).

**Pensez à enregistrer votre téléphone Gigaset rapidement après votre achat en vous rendant sur le site [www.gigaset.com/service](http://www.gigaset.com/service).** Cela nous permettra de répondre plus rapidement à vos questions et d'accélérer le traitement des recours en garantie !

**Appréciez votre nouveau téléphone !**

# Aperçu

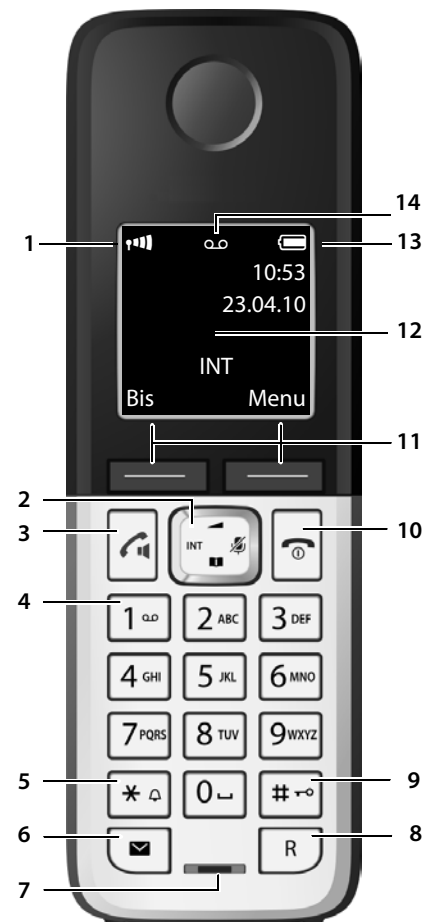

- 1 **Intensité de la réception** (→ p. 16)  
La couleur/l'icône varie lorsque le Mode Eco / Mode Eco+ est activé (→ p. 46)
- 2 **Touche de navigation** (→ p. 18)  
Désactiver le microphone (→ p. 27)

- 3 **Touche « Décrocher/Mains-Libres »**  
Clignote : appel entrant ;  
Allumée : mode « Mains-libres » activé ; prise de la communication ; ouverture de la liste des numéros bis (appui bref) ;  
début de la composition (maintenir la touche enfoncée) ;  
en communication : passage du mode « Ecouteur » au mode « Mains-libres » (→ p. 27)

- 4 **Touche 1**  
Sélection du répondeur (C300A uniquement)/ de la messagerie externe (maintenir la touche enfoncée)

- 5 **Touche « Etoile »**  
Activation/désactivation des sonneries (appui long) ;  
Pendant la communication : passage du mode « numérotation par impulsions » au mode « Fréquence vocale » (appui bref)

- 6 **Touche « Messages »** (→ p. 32)  
Accès au journal des appels et à la liste des messages ;  
Clignote : nouveau message ou nouvel appel

## 7 Microphone

## 8 Touche R

- Double appel (Flash)
- Insertion d'une pause entre les chiffres (appui long)

## 9 Touche « Dièse »

- Verrouillage (appui long en mode veille) ;
- Modes MAJ / Min / Num (appuis successifs lors de la saisie)

## 10 Touches « Raccrocher » et « Marche/Arrêt »

- Mettre fin à la communication
- Annuler la fonction en cours
- Remonter d'un niveau de menu (appui bref)
- Retour au mode veille (appui long)
- Marche/Arrêt du combiné (appui long en mode veille)

## 11 Touches écran (→ p. 4)

## 12 Ecran en mode veille

## 13 Niveau de charge de la batterie (→ p. 16)

## 14 Icône du répondeur (C300A uniquement)

- Répondeur activé
- Clignote : enregistrement du message ou utilisation depuis un autre combiné

### Remarque

Pour modifier la **langue d'affichage**, procéder comme décrit à la p. 51.



## Touches écran

### Autres symboles à l'écran :

Etablissement de connexion



Connexion établie



Connexion impossible  
ou interrompue



Appel externe (→ p. 25)



Appel interne (→ p. 49)



Réveil (→ p. 47)



Enregistrement  
sur le répondeur (→ p. 40)



Information



Demande



Patiencez...



Action exécutée



Echec de l'action



## Touches écran

Les fonctions des touches écran varient selon la situation. Exemple :

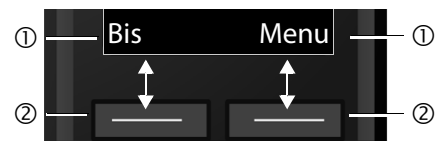

① Fonction en cours des touches écran

② Touches écran

Les touches écran importantes sont :

Bis	Ouvrir la liste des numéros bis.
Menu	Ouvrir un menu contextuel.
OK	Valider la sélection.
Effac.	Touche « Effacer » : suppression caractère par caractère ou mot par mot de droite à gauche.
Retour	Revenir au niveau de menu précédent ou annuler une opération.

## Îcônes du menu principal

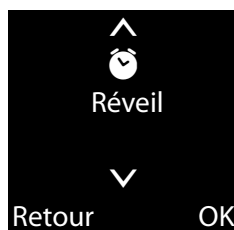

- SMS
- Réveil
- Messagerie
- Réglages

Informations sur la navigation par menu  
→ p. 19  
Présentation du menu → p. 23

## Aperçu de la base

Vous pouvez utiliser les touches de la base pour commander le répondeur intégré (Gigaset C300A uniquement), rechercher des combinés (« Paging » → p. 48) et inscrire les combinés sur la base (→ p. 48).

### Base Gigaset C300A

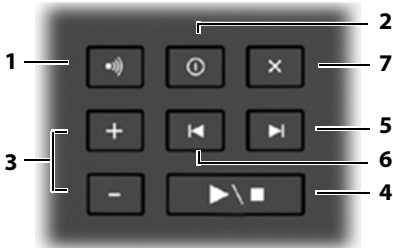

- 1 **Touche « InSCRIPTION/Paging »**  
Recherche d'un combiné (appui **bref**, « Paging » → p. 48).  
Inscription / appairage des combinés (maintenir la touche **enfoncée** → p. 48).
- 2 **Touche « Marche/Arrêt »**  
Activer/désactiver le répondeur  
**Allumée** : le répondeur est activé.  
**Clignote** : un message est en cours d'enregistrement.
- 3 **Touches « Volume »**  
( = moins fort ; = plus fort)  
Pendant l'écoute des messages : réglage du volume de conversation.  
Pendant la sonnerie : réglage du volume de la sonnerie.

#### 4 Touche « Ecoute/Pause »

Ecouter les nouveaux messages du répondeur (appui **bref**), écouter tous les messages (maintenir la touche **enfoncée**) ou interrompre l'écoute.

**Clignote** : il y a au moins un nouveau message.

**Clignote très rapidement** : la mémoire est pleine.

#### Pendant l'écoute des messages :

- 5 Passer au message suivant.
- 6 Aller au début du message actuel (appuyer 1 x) ou revenir au message précédent (appuyer 2 x).
- 7 Supprimer le message en cours.

#### A noter :

Si le répondeur est utilisé depuis un combiné ou s'il enregistre un message (la touche marche/arrêt clignote), il ne peut pas être simultanément utilisé à partir de la base.

### Base Gigaset C300



#### Touche « InSCRIPTION/Paging »

- Appui **bref** : recherche de combinés (« Paging », → p. 48).
- Appui **long** : InSCRIPTION / appairage des combinés et appareils DECT, → p. 48.

# Sommaire

---

<b>Gigaset C300/C300A – votre précieux compagnon</b> .....	<b>1</b>
<b>Aperçu</b> .....	<b>2</b>
<b>Symboles à l'écran</b> .....	<b>3</b>
<b>Touches écran</b> .....	<b>4</b>
<b>Icônes du menu principal</b> .....	<b>4</b>
<b>Aperçu de la base</b> .....	<b>5</b>
<b>Consignes de sécurité</b> .....	<b>9</b>
<b>Premières étapes</b> .....	<b>10</b>
Vérification du contenu de l'emballage .....	10
Installation de la base et du chargeur (s'ils sont fournis) .....	11
Raccordement de la base .....	11
Raccordement du chargeur (s'il est fourni) .....	12
Mise en service du combiné .....	13
Réglage de la date et de l'heure .....	15
Que souhaitez-vous faire ensuite ? .....	17
<b>Utilisation du téléphone</b> .....	<b>18</b>
Touche de navigation .....	18
Touches du clavier .....	18
Correction d'erreurs de saisie .....	18
Navigation par menu .....	19
Activation/désactivation du combiné .....	20
Verrouillage/déverrouillage du clavier .....	20
Présentation des instructions dans le manuel d'utilisation .....	21
<b>Présentation du menu</b> .....	<b>23</b>
<b>Téléphoner</b> .....	<b>25</b>
Appels externes .....	25
Fin de la communication .....	25
Prise d'appel .....	25
Présentation du numéro de l'appelant .....	25
Remarques concernant la fonction « Présentation du numéro de l'appelant » (CLIP) .....	26
Mode « Mains-libres » .....	27
Fonction secret .....	27
Sélection automatique de l'opérateur (présélection) .....	28



<b>Utilisation du répertoire et des listes</b> .....	<b>29</b>
Répertoire .....	29
Liste des numéros bis .....	31
Fonctions de la touche Messages .....	32
Liste des SMS reçus .....	33
Journal du répondeur (Gigaset C300A uniquement) .....	33
Journal des appels .....	33
<b>SMS (messages texte)</b> .....	<b>35</b>
Rédaction/envoi de SMS .....	35
Réception de SMS .....	36
Configuration du centre SMS .....	38
SMS avec les autocommutateurs .....	38
Activation/désactivation de la fonction SMS .....	38
Dépannage SMS .....	39
<b>Utilisation du répondeur de la base Gigaset C300A</b> .....	<b>40</b>
Utilisation du répondeur depuis le combiné .....	40
Activation/désactivation du filtrage d'appel .....	43
Réglage des paramètres d'enregistrement .....	43
Réaffectation de l'accès rapide au répondeur avec la touche 1 .....	44
Interrogation à distance .....	44
<b>Utilisation de la messagerie externe</b> .....	<b>45</b>
Utilisation de l'accès rapide à la messagerie externe .....	45
Consultation des messages de la messagerie externe .....	45
<b>ECO DECT</b> .....	<b>46</b>
<b>Utilisation du combiné comme réveil</b> .....	<b>47</b>
<b>Utilisation de plusieurs combinés</b> .....	<b>48</b>
Inscription / Appairage des combinés .....	48
Retrait de combinés .....	48
Recherche d'un combiné (« Paging ») .....	48
Changement de base .....	49
Appels internes .....	49
Participation à une communication externe (conférence) .....	50
Personnalisation d'un combiné .....	50
<b>Réglages du combiné</b> .....	<b>51</b>
Accès rapide aux numéros .....	51
Modification de la langue d'affichage .....	51
Réglage de l'écran/écran de veille .....	51
Activation/désactivation du décroché automatique .....	52
Modification du volume de l'écouteur ou du volume du mode « Mains-libres » .....	52
Réglage des sonneries .....	52
Rétablissement des réglages par défaut du combiné .....	54

<b>Réglages de la base</b> .....	<b>54</b>
Activation/désactivation de la mélodie d'attente .....	54
Utilisation d'un répéteur .....	54
Protection contre les accès non autorisés .....	55
Rétablissement des réglages par défaut de la base .....	55
<b>Raccordement de la base à un autocommutateur privé</b> .....	<b>56</b>
Mode de numérotation et durée du flashing .....	56
Définition des temps de pause .....	57
Activation provisoire du mode « Fréquence vocale » (FV) .....	57
<b>Assistance Service Clients</b> .....	<b>58</b>
Questions-réponses .....	59
Homologation .....	60
Certificat de garantie .....	60
<b>Environnement</b> .....	<b>62</b>
<b>Annexe</b> .....	<b>63</b>
Entretien .....	63
Contact avec les liquides .....	63
Caractéristiques techniques .....	63
Edition de texte .....	65
<b>Accessoires</b> .....	<b>66</b>
<b>Montage mural de la base</b> .....	<b>70</b>
<b>Montage mural du chargeur</b> .....	<b>70</b>
<b>Index</b> .....	<b>71</b>

# Consignes de sécurité

## Attention

Lire les consignes de sécurité et le mode d'emploi avant utilisation.  
 Informer les enfants sur les recommandations qui y figurent et les mettre en garde contre les risques liés à l'utilisation du téléphone.



Utiliser exclusivement le bloc secteur fourni, comme indiqué sous la base.



Utiliser uniquement des **batteries rechargeables** correspondant aux **spécifications p. 63** appropriées. Tout autre type de batterie est susceptible d'entraîner un risque considérable pour la santé et de provoquer des blessures.



Le combiné peut perturber le fonctionnement de certains équipements médicaux. Tenir compte des recommandations émises à ce sujet par le corps médical. Si vous utilisez des appareils médicaux (par ex. un stimulateur cardiaque), veuillez vous renseigner auprès du fabricant de l'appareil. On vous indiquera dans quelle mesure les appareils correspondants sont sensibles aux énergies externes à haute fréquence. Vous trouverez les caractéristiques techniques de ce produit Gigaset dans le chapitre « Annexe ».



Ne pas porter le combiné à l'oreille lorsqu'il sonne ou lorsque la fonction Mains-Libres est activée, ceci pouvant entraîner des troubles auditifs durables et importants.

Votre Gigaset est compatible avec la plupart des appareils auditifs numériques commercialisés. Toutefois, une utilisation optimale avec tous les appareils auditifs n'est pas garantie.

Le combiné peut provoquer des bruits parasites dans les appareils auditifs analogiques. En cas de problèmes, contacter un audioprothésiste.



Ne pas utiliser la base et le chargeur dans une salle de bain ou de douche. La base et le chargeur ne sont pas étanches aux projections d'eau (→ p. 63).



Ne pas utiliser le téléphone dans un environnement présentant un risque d'explosion (par exemple, ateliers de peinture).



En cas de cession du Gigaset à un tiers, toujours joindre le mode d'emploi.



Débrancher les bases défectueuses ou les faire réparer par le service compétent. Elles peuvent perturber le fonctionnement d'autres appareils électriques.

## Remarques

- ◆ Toutes les fonctions décrites dans ce mode d'emploi ne sont pas nécessairement disponibles dans tous les pays ni avec tous les réseaux utilisés. Elles peuvent être assujetties à des abonnements spécifiques.
- ◆ L'appareil est inutilisable pendant une panne de courant. Il ne permet **pas non plus d'émettre un appel d'urgence** dans ce cas.

# Premières étapes

## Vérification du contenu de l'emballage



- 1 une base Gigaset C300/C300A,
- 2 le bloc secteur de la base,
- 3 un combiné Gigaset,
- 4 deux batteries,
- 5 un couvercle de batterie,
- 6 un cordon téléphonique,
- 7 un mode d'emploi.

Si vous avez acheté une **version avec plusieurs combinés**, deux batteries pour chaque combiné supplémentaire, un couvercle de batterie et un chargeur **8** avec une alimentation **9** sont fournis dans l'emballage.

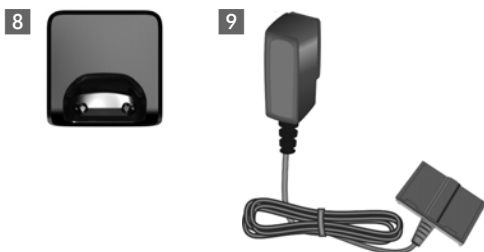

## Installation de la base et du chargeur (s'ils sont fournis)

La base et le chargeur sont prévus pour fonctionner dans des locaux fermés et secs, dans une plage de températures comprise entre +5 °C et +45 °C.

- ▶ Installer la base à un endroit central de l'appartement ou de la maison, sur une surface plane et antidérapante ou monter la base ou le chargeur sur le mur  
→ p. 70.

### Remarque

Tenir compte de la portée de la base.

Celle-ci va jusqu'à 300 m en l'absence d'obstacle, et jusqu'à 50 m à l'intérieur d'un bâtiment. La portée diminue lorsque le mode « Mode Eco » est activé (→ p. 46).

Les pieds de l'appareil ne laissent en principe pas de trace sur les surfaces. En raison de la diversité des peintures et vernis utilisés sur les meubles, il est cependant impossible d'exclure des traces sur la zone de contact.

### A noter :

- ◆ Ne jamais exposer le téléphone à des sources de chaleur, à la lumière directe du soleil et à d'autres appareils électriques.
- ◆ Protéger le Gigaset contre l'humidité, la poussière, les vapeurs et les liquides corrosifs.

## Raccordement de la base

- ▶ **Tout d'abord**, raccorder la prise téléphonique **2** et insérer les cordons dans les rainures prévues à cet effet.
- ▶ **Ensuite**, raccorder le bloc-secteur **1**.

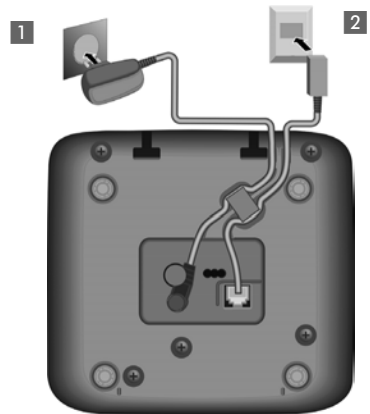

### A noter :

- ◆ Le bloc secteur doit **toujours être branché** sur une prise. Le téléphone ne peut fonctionner sans alimentation électrique.
- ◆ Utiliser uniquement le bloc secteur et le cordon téléphonique **fournis**. Le brochage du cordon téléphonique peut être différent (brochage → p. 64).
- ◆ Après le raccordement ou la réinitialisation de la base, le répondeur est prêt à l'emploi **après env. 15 secondes**.

## Raccordement du chargeur (s'il est fourni)

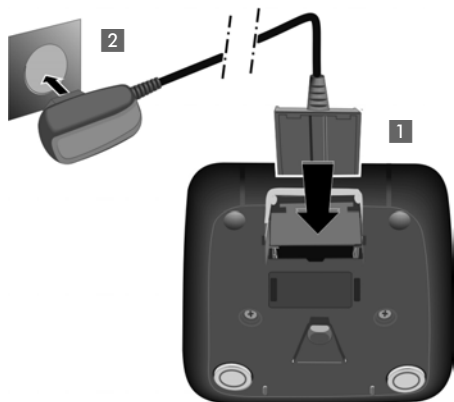

- ▶ Raccorder les languettes de l'alimentation **1**.
- ▶ Brancher l'alimentation à la prise électrique **2**.

Si vous devez à nouveau retirer le connecteur du chargeur, appuyer sur le bouton de déverrouillage **3** et retirer le connecteur **4**.

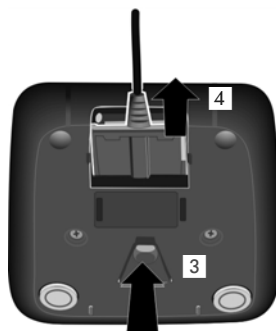

## Mise en service du combiné

L'écran est protégé par un film.  
Le retirer.

### Insertion des batteries et fermeture du couvercle des batteries

#### Attention

N'utiliser que les batteries rechargeables (→ p. 63) recommandées par Gigaset Communications GmbH. Tout autre type de batterie pourrait endommager le combiné, présenter un risque pour la santé ou occasionner des blessures. Par exemple, l'enveloppe de la batterie pourrait se désagréger ou les batteries exploser. En outre, l'appareil pourrait être endommagé ou présenter des dysfonctionnements.

- ▶ Placer les batteries en respectant la polarité. La polarité est indiquée dans le compartiment de batteries.

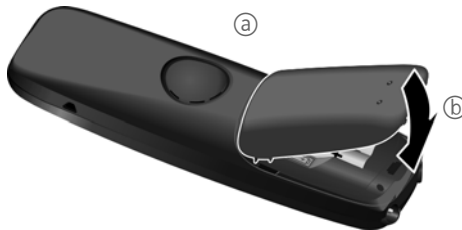

- ▶ Insérer d'abord le couvercle de la batterie sur le haut **a**.
- ▶ Appuyer ensuite sur le couvercle **b** jusqu'à ce qu'il s'enclenche.

Pour ouvrir de nouveau le couvercle des batteries pour changer les batteries par exemple, engager le doigt dans l'enfoncement du boîtier et tirer le couvercle vers le haut.



## Premier cycle de charge et décharge de la batterie

Un affichage correct du niveau de charge n'est possible qu'après un premier cycle complet de charge puis de décharge de la batterie.

- ▶ Laisser le combiné sur la base pendant **8 heures et 30 minutes**.



### Remarque

Le combiné doit uniquement être posé sur la base Gigaset C300/C300A ou sur le chargeur.

- ▶ Enlever ensuite le combiné de la base et le remettre lorsque les batteries sont **complètement déchargées**.

### Remarques

- ◆ Par défaut, le combiné est déjà inscrit sur la base. Si vous avez acheté une **version avec plusieurs combinés**, tous les combinés sont déjà inscrits sur la base. Il est donc inutile de les inscrire.
- ◆ Une fois le premier cycle de charge **et** de décharge effectué, vous pouvez reposer le combiné sur le chargeur après chaque communication.
- ◆ Vous devez toujours répéter la procédure de charge et de décharge après le retrait et la réinsertion des batteries du combiné.
- ◆ Les batteries peuvent chauffer pendant la charge. Ce phénomène n'est pas dangereux.
- ◆ Pour des raisons techniques, la capacité de charge des batteries diminue au fil du temps et peut nécessiter à terme son remplacement.



## Réglage de la date et de l'heure

Vous devez régler la date et l'heure pour que l'horodatage des appels entrants soit correct et pour pouvoir utiliser la fonction réveil.

### Remarque

Selon les opérateurs, le réglage de la date et de l'heure est automatique.

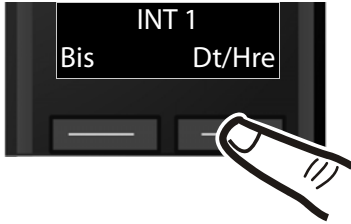

- ▶ Appuyer sur la touche écran sous **Dt/Hre** pour ouvrir le champ de saisie.  
(Si la date et l'heure ont déjà été entrées, ouvrir le champ de saisie à l'aide du menu → p. 24.)

Le sous-menu **Date / Heure** s'affiche à l'écran.

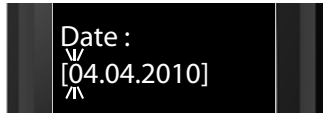

- ▶ L'élément actif de saisie clignote. Saisir le jour, le mois et l'année (8 chiffres) sur le clavier, par ex.

**0** **4** **0** **4** **2** **0** **1** **0** pour le 4 avril 2010.

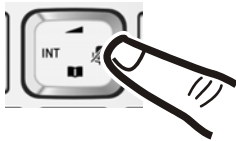

Pour modifier la position de saisie, par ex. pour apporter une correction, appuyer à **droite** ou à **gauche** sur la touche de navigation.

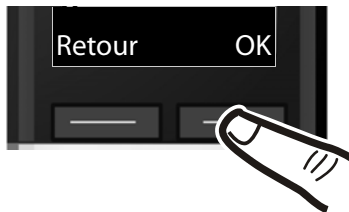

- ▶ Appuyer sur la touche écran sous **OK** pour enregistrer les données saisies.



- ▶ Saisir les heures et les minutes (4 chiffres) sur le clavier, p. ex. **0** **7** **1** **5** pour 07h15.

Le cas échéant, modifier la position de saisie avec la touche de navigation.

- ▶ Appuyer sur **OK** pour valider.



**Enregistré** s'affiche à l'écran. Vous entendez un bip de validation et revenez automatiquement en mode veille ou dans le menu de configuration si vous configurez le téléphone depuis le menu.

### Remarque

Si la mise à jour de la date et de l'heure est réalisée pendant la présentation du numéro de l'appelant (par votre opérateur, routeur ou autocommutateur par ex.), vous pouvez définir la fréquence de cette mise à jour :

Menu ▶ \* (0) # (0) 0 (0) 5 (0) # (0) 7 (0) 3 (0) ▶ 0 (0) ou 1 (0) ou 2 (0) ▶ OK

- ◆ 0 (0) : **jamais**
- ◆ 1 (0) : **une seule fois** si la date et l'heure ne sont pas réglées sur votre téléphone
- ◆ 2 (0) : **toujours**

### Ecran en mode veille

Lorsque le téléphone est inscrit et que l'heure est réglée, l'affichage est le suivant (exemple).

#### Affichages

- ◆ Liaison radio entre la base et le combiné :

- bonne à faible :
- aucune réception :

En **vert** : Mode Eco (→ p. 46)

- ◆ Activation du répondeur :

Votre répondeur est paramétré avec une annonce standard.

- ◆ Niveau de charge de la batterie :

- s'allume en blanc : plus de 66 % de charge
- s'allume en blanc : entre 33 % et 66 % de charge
- s'allume en rouge : entre 10 % et 33 % de charge
- s'allume en rouge : moins de 10 % de charge
- s'affiche en blanc : batterie en cours de charge

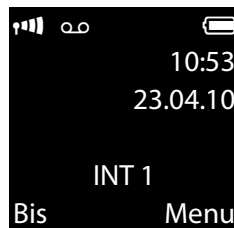

### Remarque

Si vous avez choisi un modèle de couleur sur fond blanc, les icônes blanches s'affichent en noir.

## ◆ INT 1

Nom interne du combiné (→ p. 50)

Si le **Mode Eco+** (→ p. 46) est activé, l'icône  s'affiche en haut à gauche.

**Votre téléphone est maintenant prêt à fonctionner.**

## Que souhaitez-vous faire ensuite ?

Une fois votre Gigaset installé, vous pouvez téléphoner immédiatement ou le personnaliser. Utilisez le tableau ci-dessous pour trouver rapidement les fonctions que vous cherchez.

Pour trouver des informations sur...	... allez ici.
Utilisation du téléphone	p. 18
Choix des sonneries	p. 52
Enregistrement d'une annonce personnalisée pour le répondeur	p. 40
Inscription / Appairage des combinés Gigaset sur la base	p. 48
Transfert des entrées du répertoire des combinés Gigaset existants vers d'autres	p. 30
Réglage du Mode Eco / Mode Eco+	p. 46
Envoi de SMS	p. 35
Branchement d'un téléphone à un autocommutateur	p. 56
Réglage du volume de l'écouteur du combiné	p. 52

Si vous avez des doutes quant à l'utilisation de votre téléphone, reportez-vous à la rubrique de dépannage (→ p. 59) ou contactez notre assistance client (→ p. 58).

## Utilisation du téléphone

---





### Touche de navigation

Dans ce mode d'emploi, le côté de la touche de navigation sur lequel vous devez appuyer pour exécuter une commande est repéré en noir (en haut, en bas, à droite, à gauche). Exemple :  signifie « appuyer à droite sur la touche de navigation ».



La touche de navigation remplit différentes fonctions :







#### En mode veille du combiné

-  Ouvrir le menu principal.
-  Ouvrir le répertoire.
-  Ouvrir la liste de combinés.
-  Ouvrir le menu de réglage du volume de conversation (→ p. 52) du combiné.





#### Dans le menu et dans les listes

-  /  Faire défiler vers le haut ou vers le bas ligne par ligne.

#### Dans les champs de saisie

A l'aide de la touche de navigation, déplacer le curseur vers le haut , le bas , la droite  ou la gauche .

#### Pendant une communication

-  Désactiver le microphone.
-  Ouvrir le répertoire.
-  Activer le double appel interne.
-  Modifier le volume d'écoute pour le mode « Ecouteur » ou le mode « Mains-libres ».

### Touches du clavier

 /  / , etc.

Appuyer sur la touche du combiné représentée.



Saisir des chiffres ou des lettres.

### Correction d'erreurs de saisie

Vous pouvez corriger les erreurs des champs de saisie en vous positionnant sur l'entrée incorrecte avec la touche de navigation. Vous pouvez alors :

- ◆ effacer le caractère situé à gauche du curseur avec la touche **Effac.**,
- ◆ insérer un caractère à l'emplacement du curseur,
- ◆ remplacer le caractère sélectionné (clignotant), par ex. lors de la saisie de l'heure et de la date.

## Navigation par menu

Les fonctions du téléphone sont proposées dans un menu composé de plusieurs niveaux (présentation du menu → p. 23).



### Menu principal (premier niveau)

- ▶ Lorsque le combiné est en mode veille, appuyer sur la touche écran **Menu** ou sur le côté droit de la touche de navigation  pour ouvrir le menu principal.

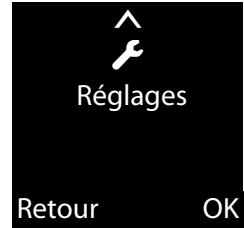
Les fonctions du menu principal sont affichées sous la forme d'une liste d'icônes et de noms (exemple à droite).



### Sélection d'une fonction

- ▶ Appuyer sur la touche de navigation  pour passer d'une fonction à l'autre. La fonction pouvant être sélectionnée s'affiche à l'écran.
- ▶ Appuyer sur la touche écran **OK** ou sur le côté droit de la touche de navigation  pour sélectionner la fonction qui s'affiche. Le sous-menu correspondant s'ouvre et la première entrée s'affiche.

Appuyer **brièvement** sur la touche écran **Retour** ou sur la touche « Raccrocher »  pour revenir au mode veille.

### Sous-menus

Les fonctions du sous-menu s'affichent à l'écran.

### Sélection d'une fonction

- ▶ Appuyer sur la touche de navigation  pour passer d'une fonction à l'autre. La fonction pouvant être sélectionnée s'affiche à l'écran.
- ▶ Appuyer sur la touche écran **OK** pour sélectionner la fonction qui s'affiche. Le sous-menu correspondant s'ouvre et la première entrée s'affiche.

Appuyer **brièvement** sur la touche écran **Retour** ou sur la touche « Raccrocher »  pour revenir au niveau de menu précédent ou annuler l'opération.

Les réglages qui n'ont pas été confirmés en appuyant sur la touche écran **OK** sont effacés.

### Retour en mode veille

Depuis n'importe quel niveau du menu :

- ▶ Maintenir la touche  **enfoncée** ou
- ▶ N'appuyer sur aucune touche : après 2 minutes, l'écran revient **automatiquement** en mode veille.

Un exemple de l'écran en mode veille est illustré à la p. 16.

## Activation/désactivation du combiné



En mode veille, **maintenir** la touche « Raccrocher » **enfoncee** (tonalité de validation).

## Verrouillage/déverrouillage du clavier

Le verrouillage du clavier empêche l'utilisation involontaire du téléphone.



En mode veille, maintenir la touche « Dièse » **enfoncee** (tonalité de validation). Le verrouillage du clavier est activé ou désactivé. S'il est activé, l'icône  s'affiche.

Lorsque le clavier est verrouillé, un message correspondant apparaît lorsque vous appuyez sur les touches.

Il se désactive automatiquement lors de la réception d'un appel, après quoi il est réactivé.

### Remarque

Lorsque le verrouillage clavier est activé, les numéros d'appel d'urgence ne sont pas non plus accessibles.

## Présentation des instructions dans le manuel d'utilisation

Les instructions sont présentées succinctement, par exemple :

**Menu** ▶ Réglages ▶ Mode Eco (☑ = activé)

▶ Cela signifie que vous devez procéder comme suit :



▶ Appuyer sur la touche écran sous **Menu** pour ouvrir le menu principal.



▶ Appuyer sur la partie inférieure de la touche de navigation ☐...



... jusqu'à ce que l'option **Réglages** s'affiche à l'écran.

▶ Appuyer sur la touche écran sous **OK** pour valider la sélection.

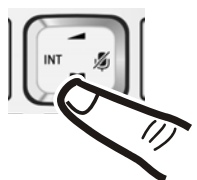

▶ Appuyer sur la partie inférieure de la touche de navigation ☐...



... jusqu'à ce que l'option **Mode Eco** s'affiche à l'écran.

- ▶ Appuyer sur la touche écran sous **OK** pour activer ou désactiver la fonction  = activé).

- ▶ Appuyer sur la touche écran sous **Retour** pour revenir au niveau précédent du menu  
**ou**  
Maintenir **enfoncée** la touche « Raccrocher »  pour revenir au mode veille.



# Présentation du menu

Les entrées du menu sont parfois subdivisées. Les numéros de page renvoient à leur description dans le mode d'emploi.

**Ouvrir le menu principal :** lorsque le téléphone est en mode veille, appuyer sur la touche écran **Menu**.

## ☑ SMS

Ecrire SMS	→ p. 35
Liste réception	→ p. 37
Liste Emission	→ p. 35
Centres serveurs SMS	→ p. 38

## 🕒 Réveil

Activation	→ p. 47
Heure de réveil	→ p. 47

## 🗨️ Messagerie

Ecoute messg.	Messagerie externe **	→ p. 45
	Répondeur intégré **	→ p. 40
Répondeur *		→ p. 40
Filtrage d'appel sur répondeur *	Combiné	→ p. 43
	Base	
Annonces *	Enregistrer une annonce	→ p. 40
	Ecouter une annonce	→ p. 40
	Effacer une annonce	→ p. 41
Longueur des messages *	Maximum	→ p. 43
	1 minute	
	2 minutes	
	3 minutes	
Enclenchement du répondeur *	Immédiat	→ p. 43
	Après 10 s	
	Après 18 s	
	Après 30 s	
	Automatique	

## Présentation du menu

Messagerie externe	→ p. 45
Configuration Touche 1 *	Messagerie externe → p. 45
	Répondeur intégré → p. 45

\* uniquement pour les bases **dotées** d'un répondeur

\*\* uniquement pour les bases **dotées** d'un répondeur **et** si le numéro de la messagerie externe est enregistré



## Réglages

Date / Heure	→ p. 15
Réglage audio	Volume appel → p. 52
	Volume de la sonnerie → p. 52
	Tonalités d'avertis. → p. 52
	Alarme batterie → p. 52
	Sonneries (combiné) → p. 52
	Sonneries (base) → p. 54
Réglage écran	Ecran de veille → p. 51
	Couleur → p. 51
	Contraste → p. 51
	Eclairage → p. 51
Langue	→ p. 51
Inscription	Inscrire le combiné → p. 48
	Sélect. Base → p. 49
	Retirer le combiné → p. 48
Téléphonie	Décroché auto. → p. 52
	Intrusion interne → p. 50
	Type liste appels → p. 33
	Présélection réseau → p. 28
	Mélodie attente → p. 54
Système	Réinitialisation du combiné → p. 54
	Réinitialisation de la base → p. 55
	Utilisation d'un répéteur → p. 54
	Code confident. PIN système → p. 55
Mode Eco	→ p. 46
Mode Eco+	→ p. 46

## Téléphoner

Si l'écran n'est pas éclairé (→ p. 51), il suffit d'appuyer une fois sur n'importe quelle touche pour l'allumer et exécuter la fonction de la touche en question.

### Appels externes

Les appels externes sont les appels à destination du réseau public.



Entrer le numéro et appuyer sur la touche « Décrocher ».

ou :



Maintenir la touche « Décrocher »  **enfoncée**, puis saisir le numéro.

Appuyer sur la touche « Raccrocher »  pour interrompre la numérotation.

Pendant la communication, la durée de l'appel est affichée.

#### Remarque

L'utilisation du répertoire (→ p. 29), du journal des appels (→ p. 33) et de la liste des numéros bis (→ p. 31) permet d'éviter de répéter la saisie de numéros.

### Fin de la communication



Appuyer sur la touche « Raccrocher ».

## Prise d'appel

Un appel entrant est signalé de trois manières sur le combiné : la sonnerie, une indication à l'écran et le clignotement de la touche « Décrocher » .

Appuyer sur la touche « Décrocher »  pour accepter l'appel.

Gigaset C300A : si vous ne souhaitez pas prendre l'appel, vous pouvez le renvoyer sur le répondeur :

**Menu** ▶ **Renvoi rép.** ▶ **OK**

Si le combiné est placé sur le chargeur et que la fonction **Débranché auto.** est activée (→ p. 52), le combiné prend automatiquement l'appel quand vous le retirez de sa base/du chargeur.

Si la sonnerie est dérangeante, vous pouvez la désactiver :

**Menu** ▶ **Silence** ▶ **OK**

Vous pouvez prendre l'appel tant qu'il est affiché à l'écran.

## Présentation du numéro de l'appelant

Lors d'un appel, le numéro ou le nom de l'appelant s'affiche à l'écran aux conditions suivantes :

- ◆ Votre opérateur prend en charge les services CLIP, CLI et CNIP.
  - CLI (Calling Line Identification) : le numéro de l'appelant est transmis.
  - CLIP (Calling Line Identification Presentation) : le numéro de l'appelant est affiché.
  - CNIP (Calling Name Identification Presentation) : le nom de l'appelant est affiché.
- ◆ Vous avez souscrit au service « Présentation du numéro ou du nom de l'appelant » auprès de votre opérateur réseau.
- ◆ L'appelant a demandé à son opérateur d'activer la transmission de son numéro (CLI).

### Affichage du numéro de l'appelant

Si le numéro de l'appelant est enregistré dans votre répertoire, son nom s'affiche.

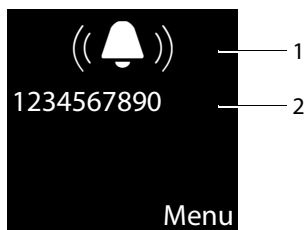

- 1 Icône de sonnerie
- 2 Numéro ou nom de l'appelant

L'affichage du numéro est remplacé par :

- ◆ **Appel externe**, si aucun numéro n'est transmis.
- ◆ **Appel masqué**, si l'appelant a désactivé la fonction « Présentation du numéro de l'appelant ».
- ◆ **Non disponible**, si l'appelant n'a pas demandé l'activation de cette fonction.

### Affichage du numéro et du nom de l'appelant

Si vous avez souscrit au service CNIP (présentation du nom de l'appelant), l'écran affiche, **outre** le numéro, le nom (lieu) de l'appelant tel qu'enregistré par l'opérateur réseau. Si le numéro de l'appelant est enregistré dans votre répertoire, l'affichage du numéro et du nom de l'appelant est remplacé par l'entrée correspondante du répertoire.

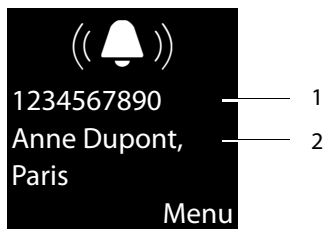

- 1 Numéro de l'appelant
- 2 Nom et lieu

L'écran indique :

- ◆ **Appel externe**, si aucun numéro n'est transmis.
- ◆ **Appel masqué**, si l'appelant a désactivé la fonction « Présentation du numéro de l'appelant ».
- ◆ **Non disponible**, si l'appelant n'a pas demandé l'activation de cette fonction.

#### Remarque

Il est possible de désactiver la sonnerie pour les appels masqués (lorsque l'appelant a désactivé la fonction « Présentation du numéro de l'appelant ») (→ p. 53).

### Remarques concernant la fonction « Présentation du numéro de l'appelant » (CLIP)

Lorsque vous achetez votre téléphone, il est configuré pour que le numéro de l'appelant s'affiche à l'écran. Aucune configuration supplémentaire du Gigaset n'est nécessaire de votre part.

#### Néanmoins, si le numéro ne s'affiche pas, cela peut être dû aux raisons suivantes :

- ◆ Vous n'avez pas souscrit au service CLIP auprès de votre opérateur ou
- ◆ Votre téléphone est raccordé à un auto-commutateur/un routeur à autocommutateur intégré (passerelle) qui ne transmet pas toutes les informations.

#### Votre téléphone est-il raccordé à un autocommutateur /une passerelle ?

Pour le savoir, vérifier si un appareil se trouve entre le téléphone et le raccord intérieur du téléphone, par ex. un autocommutateur ou une passerelle. Vous pouvez également procéder à une réinitialisation :

- ▶ Débrancher brièvement l'installation téléphonique puis la rebrancher. Attendre ensuite que l'appareil redémarre.

## Si le numéro de l'appelant ne s'affiche toujours pas :

- ▶ Vérifiez les paramètres de la fonction « Présentation du numéro de l'appelant » (CLIP) de votre téléphone et activez cette fonction le cas échéant. Recherchez le terme CLIP (ou un autre terme tel que Présentation du numéro, Transmission des numéros, Affichage de l'appelant, etc.) dans le mode d'emploi de l'appareil. Le cas échéant, renseignez-vous auprès du fabricant de votre installation téléphonique.

Si vous n'arrivez toujours pas à résoudre le problème de cette façon, cela signifie peut-être que l'opérateur de ce numéro d'appel ne prend pas en charge la fonction CLIP.

## L'appelant a-t-il activé la fonction « Présentation du numéro de l'appelant » auprès de son opérateur ?

- ▶ Vérifiez si votre opérateur prend en charge la fonction « Présentation du numéro de l'appelant » (CLIP) et si cette fonction est activée. Le cas échéant, adressez-vous à votre opérateur.

Pour obtenir des informations complémentaires à ce sujet, consultez la page d'accueil Gigaset : [www.gigaset.com/service](http://www.gigaset.com/service)

## Mode « Mains-libres »

Lorsque vous êtes en mode « Mains-libres », activez le haut-parleur dès que vous entendez votre correspondant et éloignez le combiné de votre oreille. Vous avez alors les deux mains libres et d'autres personnes peuvent entendre la conversation.

### Remarque

Si vous souhaitez faire écouter la conversation à quelqu'un, vous devez en informer votre correspondant.

## Activation/Désactivation du mode « Mains-libres »

Pendant une communication et lorsque vous écoutez les messages du répondeur (Gigaset C300A uniquement), vous pouvez activer ou désactiver le mode « Mains-libres ».



Appuyer sur la touche « Mains-libres ».

Une seule pression de cette touche vous permet de passer du mode « Ecouteur » au mode « Mains-libres ». La touche s'allume lorsque la fonction « Mains-libres » est activée.

Pour placer le combiné sur le chargeur sans interrompre la communication en mode « Mains-libres » :

- ▶ Maintenir la touche « Mains-libres »  enfoncée pendant 2 secondes lors du placement sur la base.

Pour savoir comment régler le volume d'écoute, → p. 52.

## Fonction secret

Vous pouvez désactiver le microphone de votre combiné pendant une communication.



Appuyer sur le côté **droit** de la touche de navigation pour couper le micro du combiné. **Microphone désactivé** s'affiche à l'écran.

Appuyer à nouveau sur la touche pour désactiver le mode « Secret ».

## Sélection automatique de l'opérateur (présélection)

Vous pouvez enregistrer un numéro de présélection qui s'ajoute **automatiquement** lors de la composition.

Dans la liste « **Avec présélection** », entrer les numéros à préfixe ou les premiers chiffres pour lesquels le numéro de présélection doit être utilisé.

Dans la liste « **Sans présélection** », entrer les exceptions de la liste « **Avec présélection** ».

### Exemple :

Préfixe de présélection	0999
Avec présélection	08
Sans présélection	081 084

Tous les numéros commençant par 08, à l'exception de 081 et de 084, sont sélectionnés avec le numéro de présélection 0999.

Numéro d'appel	Numéro sélectionné
07112345678 ▶	07112345678
<b>08912345678</b> ▶	<b>0999</b> 08912345678
<b>08412345678</b> ▶	08412345678

## Enregistrement du numéro de présélection

**Menu** ▶ Réglages ▶ Téléphonie  
▶ Présélection réseau ▶ Préfixe de présélection



Entrer ou modifier le numéro de présélection.

**OK** Appuyer sur la touche écran.

## Enregistrement ou modification des entrées des listes de présélection

Chaque liste peut contenir 11 entrées de 4 chiffres chacune.

Dans la liste « **Avec présélection** » des numéros sont éventuellement pré-réglés en fonction du pays. Toutes les communications nationales, ainsi que les appels en direction du réseau mobile sont par ex. **automatiquement** associés au numéro de présélection que vous avez préalablement enregistré.

**Menu** ▶ Réglages ▶ Téléphonie  
▶ Présélection réseau ▶ Avec présélection / Sans présélection





Sélectionner une entrée.



Saisir ou modifier les premiers chiffres du numéro.

**OK** Appuyer sur la touche écran.

## Désactivation provisoire de la présélection

 (maintenir enfoncée) ▶ **Menu**  
▶ Arrêt présél. automatique  
▶  (composer le numéro)

## Désactivation permanente de la présélection

**Menu** ▶ Réglages ▶ Téléphonie  
▶ Présélection réseau ▶ Préfixe de présélection

**Effac.** Appuyer sur la touche écran jusqu'à ce que le numéro de présélection soit effacé.

**OK** Appuyer sur la touche écran.

# Utilisation du répertoire et des listes

Types de listes disponibles :

- ◆ Répertoire
- ◆ Répertoire réseau
- ◆ Liste des numéros bis
- ◆ Liste de réception des SMS
- ◆ Journal des appels
- ◆ Journal du répondeur  
(Gigaset C300A uniquement)

Le répertoire que vous créez est propre à chaque combiné. Vous pouvez toutefois envoyer les listes/entrées à d'autres combinés (→ p. 30).

## Répertoire

Vous pouvez enregistrer 250 entrées au total dans le répertoire.

### Remarque

Pour accéder rapidement à un numéro du répertoire (numéro abrégé), vous pouvez attribuer une touche au numéro (→ Utilisation des touches Appel abrégé, p. 30).

Vous pouvez enregistrer dans le **répertoire** :

- ◆ des numéros et les noms correspondants,
- ◆ des couleurs et des sonneries VIP.

Vous pouvez ouvrir le répertoire à l'aide de la touche  en mode veille.

### Longueur des entrées

Numéro : max. 32 chiffres chacun  
Nom : max. 16 caractères chacun

## Enregistrement du premier numéro dans le répertoire

 ▶ Répertoire vide. Nouv. entrée ?



Entrer le numéro et appuyer sur **OK**.



Entrer le nom et appuyer sur **OK**.

## Enregistrement de numéros dans le répertoire

 ▶ **Menu** ▶ Nouvelle entrée



Entrer le numéro et appuyer sur **OK**.



Entrer le nom et appuyer sur **OK**.

## Classement des entrées du répertoire

En règle générale, les entrées du répertoire sont classées par ordre alphabétique des noms de famille. Les espaces et les chiffres sont prioritaires.

L'ordre de tri est le suivant :



1. Espace
2. Chiffres (0 - 9)
3. Lettres (alphabétique)
4. Autres caractères

Pour qu'une entrée ne soit pas classée par ordre alphabétique, faire précéder le nom d'un espace ou d'un chiffre. L'entrée s'affiche alors au début du répertoire.

## Sélection d'une entrée dans le répertoire

 Ouvrir le répertoire.

Vous avez le choix entre les possibilités suivantes :

- ◆ Faire défiler la liste à l'aide de la touche  jusqu'à ce que le nom recherché soit sélectionné.
- ◆ Entrer le premier caractère du nom et, le cas échéant, faire défiler la liste jusqu'à l'entrée à l'aide de la touche .

### Sélection à l'aide du répertoire



---

 ▶  (Sélectionner une entrée)

 Appuyer sur la touche  
« Décrocher ».

### Gestion des entrées du répertoire

---

 ▶  (Sélectionner une entrée)

**Menu** Appuyer sur la touche écran.

Vous pouvez sélectionner les fonctions suivantes à l'aide de la touche  :

#### Appel VIP Mélodie

Marquer une entrée du répertoire comme VIP (Very Important Person) en lui attribuant une sonnerie spéciale. L'entrée du répertoire sera marquée du symbole **VIP**. Vous pourrez alors reconnaître les appels VIP à leur sonnerie.

#### Appel VIP Couleur

Marquer une entrée du répertoire comme VIP (Very Important Person) en lui attribuant une couleur spéciale. L'entrée du répertoire s'affichera dans cette couleur et sera marquée du symbole **VIP**.

#### Modifier entrée

Modifier le numéro si besoin, puis appuyer sur **OK**.

Modifier le nom si besoin, puis appuyer sur **OK**.

#### Afficher le numéro

Modifier ou compléter un numéro enregistré, puis le composer avec  ou l'enregistrer comme nouvelle entrée ;  
Après l'affichage du numéro :

**Menu** ▶ **Copie vers le répertoire** ▶ **OK**

#### Effacer entrée

Supprimer l'entrée sélectionnée.

#### Copier l'entrée

Envoyer une entrée à un autre combiné (→ Transfert du répertoire à un autre combiné, p. 30).

#### Effacer la liste

Supprimer **toutes** les entrées du répertoire.

#### Copier la liste



Envoyer l'ensemble du répertoire à un autre combiné (→ Transfert du répertoire à un autre combiné, p. 30).



#### Touche de raccourci

Créer une touche de raccourci pour la numérotation abrégée de l'entrée sélectionnée (→ Utilisation des touches Appel abrégé, p. 30).

### Utilisation des touches Appel abrégé

---

Vous pouvez attribuer des entrées du répertoire aux touches  et - :

 ▶  (Sélectionner une entrée) ▶ **Menu**  
▶ **Touche de raccourci** ▶  (Appuyer sur la touche à laquelle l'entrée doit être affectée).

**Pour composer le numéro**, maintenir **enfoncée** la touche correspondante.

### Transfert du répertoire à un autre combiné

---

Vous pouvez transférer des entrées du répertoire d'autres combinés sur votre nouveau combiné. Les entrées d'anciens combinés sont également transférables.

#### Conditions :

- ◆ Le combiné destinataire et l'émetteur sont inscrits sur la même base.
- ◆ L'autre combiné et la base peuvent recevoir et envoyer des entrées de répertoire.

 ▶  (Sélectionner une entrée)

▶ **Menu** (Ouvrir le menu)

▶ **Copier l'entrée / Copier la liste**

 Sélectionner le numéro interne du combiné destinataire et appuyer sur la touche **OK**.

Vous pouvez copier plusieurs entrées successivement en répondant **OK** à la question « **Entrée copiée. Autre copie?** ».

La réussite de l'opération de transfert est signalée par un message et par la tonalité de validation sur le combiné destinataire.



**A noter :**

- ◆ Les entrées avec des numéros identiques ne sont pas remplacées sur le combiné destinataire.
- ◆ Le transfert s'interrompt si le téléphone sonne ou si la mémoire du combiné destinataire est pleine.
- ◆ Les mélodies et couleurs VIP associées aux entrées ne sont pas transférées.

**Copie du numéro affiché dans le répertoire**

Vous pouvez copier dans le répertoire des numéros qui s'affichent dans une liste, par exemple le journal des appels ou la liste des numéros bis.

Si vous avez accès au service CNIP (« Présentation du numéro de l'appelant »), les 16 premiers caractères du nom transmis sont copiés.

Un numéro s'affiche :



**Menu ▶ Copie vers le répertoire**

- ▶ Compléter l'entrée (→ Enregistrement de numéros dans le répertoire, p. 29).

Gigaset C300A : pendant la copie du numéro à partir du journal du répondeur, l'écoute des messages est interrompue.

**Copie de numéros depuis le répertoire**



Vous pouvez, dans certaines situations, ouvrir le répertoire pour copier un numéro par exemple. Il n'est pas nécessaire que le combiné soit en mode veille.

-  Ouvrir le répertoire.
-  Sélectionner une entrée et appuyer sur la touche **OK**.



**Liste des numéros bis**

La liste des numéros bis comporte les dix derniers numéros composés sur le combiné (max. 32 chiffres). Si le numéro est enregistré dans votre répertoire, le nom associé est affiché.

**Répétition manuelle de la numérotation**

-  Appuyer **brèvement** sur la touche.
-  Sélectionner une entrée.
-  Appuyer de nouveau sur la touche « Décrocher ». Le numéro est composé.

**Gestion de la liste des numéros bis**

-  Appuyer **brèvement** sur la touche.
-  Sélectionner une entrée.
- Menu** Ouvrir le menu.

Vous pouvez sélectionner les fonctions suivantes à l'aide de la touche  :

**Afficher le numéro**

(comme dans le répertoire, → p. 30)

**Copie vers le répertoire** (→ Enregistrement de numéros dans le répertoire, p. 29)

**Effacer entrée**

Supprimer l'entrée sélectionnée.

**Effacer la liste**

Supprimer **toutes** les entrées de la liste des numéros bis.

## Fonctions de la touche Messages

### Ouverture des listes

La touche « Messages »  vous permet d'ouvrir les listes suivantes :

- ◆ Journal du répondeur (Gigaset C300A uniquement) ou messagerie externe si votre opérateur prend en charge cette fonction et si l'accès rapide est configuré pour la messagerie externe (→ p. 45).
- ◆ Liste de réception des SMS (→ p. 36)
- ◆ Journal des appels

Dès qu'une **nouvelle entrée** est insérée dans l'une des listes, une tonalité d'avertissement retentit.

Vous pouvez définir que la touche Messages  clignote quand de nouveaux messages arrivent (réglage par défaut) :

**Menu** ▶       ▶ XY ▶ **OK**

X = 5 pour les appels manqués

 pour les nouveaux SMS

 pour les messages présents sur le répondeur

Y =  clignote (s'éteint une fois qu'elle est actionnée)

 ne clignote pas

En **mode veille**, une icône, différente selon le type de nouvelle entrée, s'affiche à l'écran :

**Icone**      **Nouveau message...**

 ... dans le journal du répondeur (Gigaset C300A uniquement) ou sur la messagerie externe

 ... dans la liste des **appels manqués**

 ... dans la liste des SMS

Le nombre de **nouvelles** entrées s'affiche sous l'icône correspondante.





#### Remarque

Si des appels sont enregistrés dans la messagerie externe, selon le réglage du type de liste, vous recevez un message (voir le mode d'emploi fourni par votre opérateur).

En appuyant sur la touche « Messages » , vous pouvez consulter toutes les listes de messages ainsi que le journal de la messagerie externe.

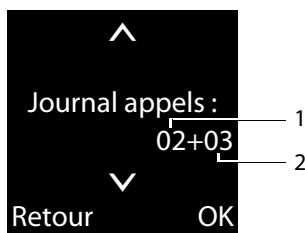
La liste est affichée avec le nombre d'entrées nouvelles (1) et le nombre d'entrées anciennes lues (2) (exemple) :









Sélectionner une liste avec la touche . Pour ouvrir, appuyer sur **OK**.

## Activation/désactivation de la touche Messages

Vous pouvez configurer votre téléphone pour que la touche Messages  clignote (réglage par défaut) ou non en cas de nouveaux messages. Procéder comme suit :

- ▶ Appuyer sur la combinaison de touches suivante :

 ▶      

Le message suivant s'affiche :

97

- ▶ Appuyer sur l'une des touches suivantes pour sélectionner le type de message :



pour les appels manqués

ou 



pour les nouveaux SMS

ou 

pour les messages sur le répondeur (Gigaset C300A uniquement)/la messagerie externe

Votre choix s'affiche (par ex. 5 pour les appels manqués) et le paramètre actuel clignote :

975 SET: 

- ▶ Appuyer sur la touche  ou  pour configurer les réglages en cas de nouveaux messages :



La touche Messages clignote (appuyer dessus pour l'éteindre)

ou 

La touche Messages ne clignote pas

Votre choix s'affiche (par ex. 1) :

975 SET: 

- ▶ Appuyer sur la touche écran .

## Liste des SMS reçus

Tous les SMS reçus sont enregistrés dans la liste de réception de SMS → p. 36.

## Journal du répondeur (Gigaset C300A uniquement)

Le **journal du répondeur** vous permet d'écouter les messages sur le répondeur.

### Journal des appels

**Condition** : « Présentation du numéro de l'appelant » (CLIP, p. 25)

Selon le type de liste configuré, le journal des appels contient les 30 derniers numéros

- ◆ Tous les appels
  - les appels reçus
  - les appels non décrochés
  - les appels enregistrés par le répondeur (Gigaset C300A uniquement).
- ◆ Appels manqués
  - les appels non décrochés et
  - les appels non enregistrés par le répondeur (Gigaset C300A uniquement).

En mode veille, vous pouvez ouvrir le journal des appels à l'aide de la touche « Messages » .

### Définition du type de liste du journal des appels

**Menu** ▶ Réglages ▶ Téléphonie

▶ Type liste appels

**Appels perdus / Tous les appels**

Sélectionner et appuyer sur 

 = activé).



Maintenir **enfoncé** (mode veille).

Les entrées du journal des appels sont conservées lorsque vous modifiez le type de liste.

### Entrée de journal

---

Exemple d'entrée de journal :

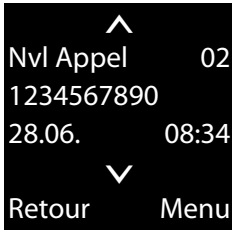

- ◆ Etat de l'entrée
  - **Nvl Appel** : nouvel appel manqué.
  - **Appel lu** : entrée déjà lue.
  - **Appel reçu** : appel accepté.
  - **Répondeur** (Gigaset C300A) : le répondeur a accepté l'appel. Un message a été enregistré.
- ◆ Numéro en cours de l'entrée
- ◆ Numéro ou nom de l'appelant
- ◆ Date et heure de l'appel (en fonction du réglage, → p. 15).

Appuyer sur la touche « Décrocher »  pour rappeler l'appelant sélectionné.

Appuyer sur la touche écran **Menu** pour sélectionner les fonctions suivantes :

#### Effacer entrée

Supprimer l'entrée sélectionnée.

**Copie vers le répertoire** (→ Enregistrement de numéros dans le répertoire, p. 29)

#### Effacer la liste

Supprimer **toutes** les entrées du journal.

Lorsque vous quittez le journal des appels, toutes les entrées reçoivent le statut « ancienne entrée ».

## SMS (messages texte)

Ce téléphone vous permet d'envoyer des SMS.

### Conditions :

- ◆ La fonction « Présentation du numéro de l'appelant » associée à votre ligne téléphonique est active.
- ◆ Votre opérateur propose le service SMS sur le réseau fixe (vous obtiendrez des informations sur ce service auprès de votre opérateur).
- ◆ Pour pouvoir recevoir des SMS, il est nécessaire d'être abonné auprès de votre fournisseur de services. Cela se déroule automatiquement lorsque vous envoyez vos premiers SMS.

#### Remarque

Si le téléphone est raccordé à un auto-commutateur privé, se reporter à → p. 38.

## Rédaction/envoi de SMS

### Rédaction d'un SMS

**Menu** ▶ SMS ▶ Ecrire SMS



Rédiger le SMS.

#### Remarques

- ◆ Pour en savoir plus sur la saisie de texte et de caractères spéciaux, se reporter à p. 65.
- ◆ Un SMS peut avoir une longueur maximale de 160 caractères.

### Envoi d'un SMS



Appuyer sur la touche « Décrocher »

ou :

**Menu** Appuyer sur la touche écran.

**Envoyer** Sélectionner puis appuyer sur **OK**.



Sélectionner le numéro avec le préfixe (même pour les communications locales) dans le répertoire ou le saisir directement.

**OK**

Appuyer sur la touche écran. Le SMS est envoyé.

#### Remarques

- ◆ Si vous êtes interrompu par un appel externe pendant la rédaction du SMS, le texte est automatiquement enregistré dans la liste des brouillons.
- ◆ L'opération est annulée si la mémoire est pleine ou si la fonction SMS est affectée à la base d'un autre combiné. Un message correspondant s'affiche à l'écran. Effacer les SMS inutiles ou envoyer le SMS ultérieurement.

## Liste des brouillons

Vous pouvez enregistrer un SMS dans la liste des brouillons, le modifier ultérieurement et l'envoyer.

### Enregistrer le SMS comme brouillon

▶ Vous rédigez un SMS (→ p. 35).

**Menu**

Appuyer sur la touche écran.

#### Sauvegarder

Sélectionner et appuyer sur **OK**.

### Ouverture de la liste des brouillons

**Menu** ▶ SMS ▶ Liste Emission

La première entrée de la liste est affichée, par ex. :



### Lecture ou suppression d'un SMS

► Ouvrir la liste des brouillons, puis :



Sélectionner le SMS.

**Menu** ► Lire

Sélectionner et appuyer sur **OK** pour lire le SMS. Naviguer dans le SMS avec

Ou supprimer le SMS en appuyant sur

**Menu** ► Effacer entrée ► **OK**.

### Rédiger/modifier un SMS

► Vous lisez un SMS de la liste des brouillons.

**Menu** Ouvrir le menu.

Vous pouvez sélectionner l'une des options suivantes :

#### Écrire SMS

Rédiger un nouveau SMS, puis l'envoyer ou l'enregistrer.

#### Utiliser le texte

Modifier le texte du SMS enregistré, puis l'envoyer (→ p. 35).

#### Police de caractères

Représenter le texte dans le jeu de caractères choisi.

### Suppression de la liste des brouillons

► Ouvrir la liste des brouillons, puis :

**Menu** Ouvrir le menu.

#### Effacer la liste

Sélectionner, appuyer sur **OK** et valider avec **OK**. La liste est effacée.

## Réception de SMS

---

Tous les SMS entrants sont enregistrés dans la liste de réception. Si la séquence est trop longue ou si elle est transférée de manière incomplète, elle est divisée en plusieurs SMS individuels. Les SMS qui ont été lus restent dans la liste, vous devez donc **en supprimer régulièrement de la liste**.

Si la mémoire des SMS est saturée, un message correspondant s'affiche.

### Activation/désactivation de l'annulation de la première sonnerie

---

Chaque SMS entrant est signalé par une sonnerie unique (identique à celle des appels externes). Si vous prenez cet « appel », le SMS est perdu. Pour désactiver la sonnerie, supprimer la première sonnerie pour tous les appels externes.

**Menu** Ouvrir le menu principal.

Appuyer sur les touches.

**OK** Activer la première sonnerie.

ou :

**OK** Désactiver la première sonnerie.

### Liste de réception

---

La liste de réception contient :

- ◆ tous les SMS reçus, les plus récents en premier.
- ◆ les SMS qui n'ont pas pu être envoyés à cause d'une erreur.

Les nouveaux SMS sont signalés sur tous les combinés Gigaset par l'icône (à l'écran), le clignotement de la touche « Messages » et une tonalité d'avertissement.

### Ouverture de la liste de réception à l'aide de la touche

Appuyer sur la touche.

La liste de réception s'affiche avec le nombre de nouvelles entrées (1) et le nombre d'anciennes entrées lues (2) (exemple) :

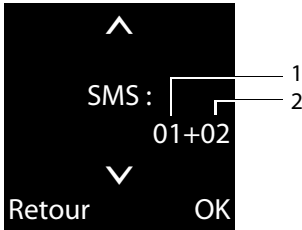

Ouvrir la liste avec **OK**. Une entrée de la liste s'affiche avec le numéro, le statut (ancien ou nouveau) et la date de réception (exemple) :

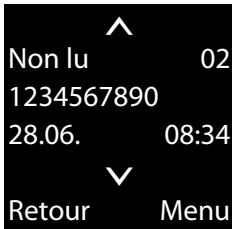

## Ouverture de la liste de réception à partir du menu SMS

**Menu** ▶ SMS ▶ Liste réception

## Lecture ou suppression d'un SMS

▶ Ouvrir la liste de réception, puis :

 Sélectionner le SMS.

**Menu** ▶ Lire

Sélectionner et appuyer sur **OK** pour lire le SMS. Naviguer dans le SMS avec .

Une fois un nouveau SMS lu, il reçoit le statut « ancien SMS ».

Ou supprimer le SMS en appuyant sur

**Menu** ▶ Effacer entrée ▶ **OK**.

## Modification du jeu de caractères

▶ Lecture des SMS

**Menu** Appuyer sur la touche écran.

### Police de caractères

Le texte est représenté dans le jeu de caractères choisi.

## Suppression de la liste de réception

▶ Ouvrir la liste de réception.

**Menu** Ouvrir le menu.

### Effacer la liste

Sélectionner, appuyer sur **OK** et valider avec **OK**. **Tous les nouveaux et les anciens SMS** de la liste sont effacés.

## Répondre à un SMS ou le transférer

▶ Lecture des SMS

**Menu** Appuyer sur la touche écran.

Vous avez le choix entre les possibilités suivantes :

### Répondre

Rédiger et envoyer un nouveau SMS au numéro de l'expéditeur (→ p. 35).

### Utiliser le texte

Modifier le texte du SMS et le renvoyer à l'expéditeur (→ p. 35).

### Envoyer

Transférer le SMS à un autre numéro (→ p. 35).

## Copie du numéro dans le répertoire.

### Copie du numéro de l'expéditeur

▶ Ouvrir la liste de réception et sélectionner le SMS (→ p. 36).

**Menu** ▶ Copie vers le répertoire

▶ Compléter l'entrée → p. 31.

## Configuration du centre SMS

Les SMS sont échangés par les opérateurs par l'intermédiaire de centres SMS. Vous devez enregistrer dans votre appareil le centre SMS que vous souhaitez utiliser pour l'envoi et la réception de SMS. Vous pouvez recevoir les SMS émis à partir de **n'importe quel** centre SMS enregistré après vous être inscrit auprès de votre opérateur.

Vos SMS sont envoyés via le centre SMS qui est enregistré comme centre d'envoi (→ p. 38). Un seul centre d'envoi SMS peut être sélectionné à la fois.

Si aucun centre de services SMS n'est enregistré, le menu SMS ne contient que l'entrée **Centres serveurs SMS**. Enregistrer un centre de services SMS (→ p. 38).

## Saisie/modification d'un centre SMS

- ▶ Avant de **créer une entrée** ou d'effacer des numéros prédéfinis, renseignez-vous sur les services offerts et sur les particularités de votre opérateur.

### Menu ▶ SMS ▶ Centres serveurs SMS

- ☐ Sélectionner le centre SMS (par ex. **No Centre SMS 1**) et appuyer sur **OK**.

Vous avez dès lors plusieurs possibilités :

### Centre émetteur actif

Pour envoyer les SMS via ce centre SMS, appuyer sur **OK** afin d'activer le centre SMS (☑ = activé). Si un autre centre SMS était activé, ce dernier est désactivé.

### No Centre SMS

Entrer le numéro d'appel du centre SMS et appuyer sur la touche **OK**.

## Envoi de SMS par le biais d'un autre centre SMS

- ▶ Activer le centre SMS (2 ou 3) comme centre d'envoi.
- ▶ Envoyer le SMS.

## SMS avec les autocommutateurs

- ◆ La réception de SMS est uniquement possible si vous avez accès au service « Présentation du numéro de l'appelant » (CLIP), permettant de **transmettre le numéro de l'appelant au poste secondaire de l'autocommutateur**. Le traitement de la présentation du numéro du centre SMS est assuré sur votre **Gigaset**.
- ◆ Le cas échéant, vous devez faire précéder le numéro du centre SMS du préfixe (selon votre autocommutateur).  
En cas de doute, testez l'autocommutateur, par exemple en envoyant un SMS à votre propre numéro : une fois avec préfixe et une fois sans.
- ◆ Lors de l'envoi de SMS, votre numéro d'émetteur est éventuellement envoyé sans le numéro d'appel du poste secondaire. Dans ce cas, le destinataire ne peut pas répondre directement.

L'envoi et la réception de SMS **via un autocommutateur RNIS** n'est possible qu'à partir du numéro MSN attribué à votre base.

## Activation/désactivation de la fonction SMS

Après la désactivation, vous ne pouvez plus recevoir ni envoyer de SMS comme messages texte.

Les réglages que vous avez effectués pour l'envoi et la réception de SMS (par ex. les numéros des centres SMS) et les entrées des listes de réception et des brouillons sont conservés, même après la désactivation.

**Menu** Ouvrir le menu principal.

\* 0 # → 0 → 5 M # → 2 ABC 3 DEF

Saisir les chiffres.

0 → **OK** Désactiver la fonction SMS.

ou :

1 → **OK** Activer la fonction SMS (par défaut).



## Dépannage SMS

### Codes d'erreur lors de l'envoi

EO	Secret permanent du numéro activé ou fonction « Présentation du numéro de l'appelant » non activée (ou non autorisée).
FE	Erreur lors de la transmission du SMS.
FD	Erreur lors de la connexion au centre SMS, voir Auto-assistance.

### Auto-assistance en cas d'erreur

Le tableau suivant énumère les situations d'erreur ainsi que les causes potentielles et donne des indications pour corriger les erreurs.

#### Envoi impossible

1. Vous n'avez pas demandé l'accès au service « Présentation du numéro de l'appelant » (CLIP).
  - Demander l'activation de la fonctionnalité auprès de votre fournisseur de services.
2. Transmission du SMS interrompue (par exemple, par un appel).
  - Réexpédier le SMS.
3. La fonction n'est pas proposée par votre opérateur.
4. Aucun numéro ou un numéro incorrect a été spécifié pour le centre SMS activé comme centre d'envoi.
  - Saisir un numéro (→ p. 38).

Vous avez reçu un SMS dont le texte est incomplet.

1. La mémoire de votre téléphone est saturée.
  - Supprimer d'anciens SMS (→ p. 36).
2. L'opérateur n'a pas encore transmis le reste du SMS.

Le SMS est lu.

1. Le service « Présentation du numéro de l'appelant » n'est pas activé.
  - Faire activer cette fonctionnalité par votre opérateur (service payant).
2. Les opérateurs de téléphonie mobile et les opérateurs de SMS pour réseau fixe n'ont pas convenu d'une interopérabilité.
  - S'informer auprès de l'opérateur de SMS pour réseau fixe.
3. Le terminal est enregistré dans la base de données de votre opérateur de SMS comme étant incompatible avec la fonction SMS sur réseau fixe. Vous n'êtes plus enregistré dans cette base de données.
  - Envoyer le SMS de votre choix pour enregistrer automatiquement votre téléphone afin qu'il reçoive des SMS.

#### Réception la journée seulement

L'appareil est défini dans la base de données de votre opérateur SMS comme étant incompatible avec la fonction SMS sur réseau fixe. Vous n'êtes plus enregistré dans cette base de données.

- S'informer auprès de l'opérateur de SMS pour réseau fixe.
- Envoyer le SMS de votre choix pour enregistrer automatiquement votre téléphone afin qu'il reçoive des SMS.

## Utilisation du répondeur de la base Gigaset C300A

---

Vous pouvez utiliser le répondeur à partir des touches de la base (→ p. 5), du combiné ou à distance (avec un autre téléphone/téléphone portable). Vous pouvez enregistrer vos propres annonces à partir du combiné.

## Utilisation du répondeur depuis le combiné

---

Si, en utilisant le répondeur depuis le combiné, vous faites appel à une fonction qui engendre la diffusion d'un message ou d'une annonce, le haut-parleur du combiné s'active **automatiquement**. La touche « Mains-libres »  permet de le désactiver.

## Activation/désactivation du répondeur

---

**Menu** ▶ **Messagerie**

▶ **Répondeur** ( = activé)

Si la mémoire du répondeur est pleine, le répondeur ne peut pas être activé. Un message vous invitant à effacer les anciens messages s'affiche.

Le temps d'enregistrement restant est annoncé après l'activation du répondeur. Si l'heure n'est pas réglée, un message s'affiche vous invitant à effectuer le réglage (réglage de l'heure → p. 15). L'icône  s'affiche à l'écran.

Le téléphone est livré avec une annonce standard. En l'absence d'annonce personnalisée, l'annonce standard est utilisée.

## Enregistrement de l'annonce

---

**Menu** ▶ **Messagerie** ▶ **Annonces**

▶ **Enregistrer une annonce**

▶ **Démarrer enregistrer.?**

**OK**

Appuyer sur la touche écran pour commencer l'enregistrement.

Vous entendez la tonalité (bip court).

- ▶ Enregistrer l'annonce (3 secondes min.). Porter le téléphone directement à l'oreille comme pour téléphoner avec le combiné et parler normalement dans le microphone.

**OK**

Appuyer sur la touche écran pour terminer l'enregistrement.

Appuyer sur  ou sur **Retour** pour annuler l'enregistrement. Reprendre l'enregistrement en appuyant sur **OK**.

L'annonce est repassée après l'enregistrement pour vous permettre de la contrôler.

### A noter :

- ◆ L'enregistrement se termine automatiquement au bout de 170 secondes ou si vous arrêtez de parler pendant plus de 2 secondes.
- ◆ Si vous interrompez un enregistrement, l'annonce standard est de nouveau utilisée.

## Ecoute de l'annonce

---

**Menu** ▶ **Messagerie** ▶ **Annonces**

▶ **Ecouter une annonce**

Si aucune annonce personnalisée n'est enregistrée, l'annonce standard est utilisée.

## Effacement de l'annonce

**Menu** ▶ **Messagerie** ▶ **Annonces**

▶ **Effacer une annonce**

**OK** Appuyer sur la touche écran pour valider la demande.

Après la suppression, l'annonce standard est réutilisée.

### Remarque

La suppression d'annonces peut prendre un certain temps.

## Écoute de messages

Chaque message comprend la date et l'heure de la réception (selon le paramétrage, → p. 15), qui s'affichent lors de l'écoute du message. Le service « Présentation du numéro de l'appelant » permet d'afficher le numéro ou le nom de l'appelant. Si le numéro de l'appelant est enregistré dans le répertoire, son nom s'affiche.

Les nouveaux messages qui n'ont pas encore été consultés sont signalés à l'écran par une icône et un nombre :



La touche « Messages »  clignote sur le combiné.

### Pour écouter les messages :

 Appuyer sur la touche « Messages ».

### Répondeur :

Le cas échéant, sélectionner et appuyer sur **OK**.



Si de nouveaux messages ont été enregistrés, l'écoute commence par le premier nouveau message, ou à défaut avec le message le plus ancien.

Si le message a été enregistré avec la date et l'heure, vous entendrez une annonce avant l'écoute.

Un nouveau message devient un « ancien message » après écoute de l'heure et de la date de réception (après env. 3 s).



## Arrêt et contrôle de l'écoute



Pendant l'écoute des messages :

 **Arrêter l'écoute.**  
Pour poursuivre, appuyer de nouveau sur .

**ou**

**Menu** Arrêter l'écoute.  
Pour poursuivre : **Suivant** ▶ **OK**

 **ou**  Revenir **au début du message en cours.**  
Appuyer 2 x : retour au message précédent.

 **ou**  Passer **au message suivant.**  
Appuyer 2 x : sauter le message suivant.

Lors d'une interruption de plus d'une minute, le répondeur repasse en mode veille.

## Enregistrement du numéro d'un message dans le répertoire

Pendant l'écoute ou en mode pause :

**Menu** ▶ **Copie vers le répertoire**

▶ Compléter l'entrée → p. 31.

### Remarque

Vous pouvez aussi démarrer l'écoute de messages avec le menu :

**Menu** ▶ **Messagerie** ▶ **Écoute messg.**

▶ **Répondeur intégré**

### Suppression des messages

---

Vous pouvez supprimer tous les anciens messages ou certains d'entre eux.

### Effacement de tous les anciens messages

Pendant l'écoute ou en mode pause :

**Menu** ▶ **Effacer les messages lus**

**OK** Appuyer sur la touche écran pour valider la demande.

### Effacer un ancien message

Pendant la lecture :

**Effac.** Appuyer sur la touche écran.

### Filtrage d'appel / Interception d'un appel arrivant sur le répondeur

---

Vous pouvez intercepter un appel pendant son enregistrement sur le répondeur ou lorsque vous utilisez l'interrogation à distance.

**Accept** Appuyer sur la touche écran.

L'enregistrement est interrompu et vous pouvez discuter avec l'appelant.

Si, lorsque vous prenez la communication, l'enregistrement a débuté depuis 3 secondes, l'appel apparaît comme nouveau message. La touche  clignote sur le combiné.

Vous pouvez prendre l'appel même s'il n'est pas signalé sur le combiné.

### Rediriger la communication externe vers le répondeur

---

Vous pouvez renvoyer un appel externe entrant vers le répondeur, même lorsque ce dernier est désactivé.

**Condition** : la mémoire du répondeur ne doit pas être pleine.

Un appel externe est signalé sur le combiné :

**Menu** ▶ **Renvoi rép.** ▶ **OK**

Le répondeur démarre immédiatement en mode répondeur enregistreur et accepte l'appel. Le délai défini pour le déclenchement du répondeur (→ p. 43) est ignoré.

### Enregistrement de conversation

---

Vous pouvez enregistrer un appel externe à l'aide du répondeur.

▶ Informer l'interlocuteur que la conversation est enregistrée.

En communication :

**Menu** Ouvrir le menu.

#### Enregistrer l'appel

Sélectionner et appuyer sur **OK**.

L'enregistrement est signalé à l'écran par un message et placé dans le journal du répondeur comme nouveau message.

**Fin** Appuyer sur la touche écran pour terminer l'enregistrement.

La durée d'enregistrement maximale dépend de l'espace mémoire disponible sur le répondeur. Si la mémoire est pleine, une tonalité de fin retentit, l'enregistrement est interrompu et l'appel enregistré jusqu'à ce moment est placé dans le journal du répondeur en tant que nouveau message.

## Activation/désactivation du filtrage d'appel

Pendant que quelqu'un laisse un message sur votre répondeur, vous pouvez l'écouter à l'aide du haut-parleur de la base ou du combiné.

### Activation/désactivation permanente du filtrage d'appel

**Menu** ▶ Messagerie

- ▶ Filtrage d'appel sur répondeur
- ▶ Combiné / Base (☑ = activé)

Le filtrage sur la base et le combiné peut être activé simultanément.

### Désactivation du filtrage d'appel pour l'enregistrement en cours

Durant l'enregistrement, vous pouvez désactiver la fonction pour le combiné.



Appuyer sur la touche  
« Raccrocher ».

## Réglage des paramètres d'enregistrement

A la livraison, le répondeur est déjà préconfiguré. Vous pouvez personnaliser les réglages à l'aide du combiné.

### Détermination de la longueur d'enregistrement

Vous pouvez définir la longueur maximale d'enregistrement d'un message : **1 minute**, **2 minutes**, **3 minutes** ou **Maximum**.

**Menu** ▶ Messagerie

- ▶ Longueur des messages



Sélectionner la durée d'enregistrement et appuyer sur **OK** (☑ = sélectionné).

## Réglage du délai d'enclenchement

Vous pouvez définir le moment où le répondeur doit accepter un appel : **Immédiat**, **Après 10 s**, **Après 18 s**, **Après 30 s** ou **Automatique**.

**Menu** ▶ Messagerie

- ▶ Enclenchement du répondeur



Sélectionner le délai et appuyer sur **OK** (☑ = sélectionné).

### Remarque sur le déclenchement du répondeur

Avec **Automatique**, les options pour le délai de déclenchement sont les suivantes :

- ◆ En l'absence de nouveaux messages, le répondeur accepte l'appel après 18 s.
- ◆ En présence de nouveaux messages, il accepte l'appel après 10 s.

Lors de l'interrogation à distance (→ p. 44), vous savez, après 15 s environ, qu'aucun nouveau message n'est présent (sinon le répondeur aurait déjà accepté votre appel). Si vous raccrochez à cet instant, vous ne payez aucun frais de communication.

### A noter :

Vous pouvez configurer votre téléphone de manière à **supprimer** la **première** sonnerie pour tous les appels (→ p. 36). Le délai défini pour le déclenchement du répondeur indique donc le délai au terme duquel le répondeur accepte la communication.

## Réaffectation de l'accès rapide au répondeur avec la touche 1

---

Pour appeler le répondeur, vous n'avez pas besoin de passer par le menu, il vous suffit de maintenir la touche **1** enfoncée.

A la livraison, le répondeur intégré est pré-configuré. Si vous avez paramétré l'accès rapide à la messagerie externe (→ p. 45), vous pouvez modifier ce réglage.

### Menu ▶ Messagerie

#### ▶ Configuration Touche 1

### Répondeur intégré

Sélectionner et appuyer sur **OK**.

La configuration choisie pour la numérotation rapide est valable pour tous les combinés inscrits.

## Interrogation à distance

---

Vous pouvez interroger ou activer le répondeur à partir de n'importe quel poste téléphonique (p. ex., à partir d'une chambre d'hôtel, d'une cabine téléphonique).

### Conditions :

- ◆ Vous avez défini un PIN système différent de 0000 (→ p. 55).
- ◆ Le téléphone utilisé pour l'interrogation à distance doit fonctionner en fréquence vocale (FV), ce qui signifie que vous entendez différentes tonalités lorsque vous appuyez sur les touches. Vous pouvez également utiliser un émetteur de code (disponible dans le commerce).

## Appel du répondeur et écoute de messages

---



Composer votre numéro.



Pendant l'écoute de l'annonce : appuyer sur la touche **9** et saisir le code PIN système.

Le système indique la présence éventuelle de nouveaux messages. L'écoute des messages commence. Vous pouvez désormais utiliser le répondeur à l'aide du clavier.

Les touches suivantes permettent de commander le répondeur :



Retour au début du message en cours.

Appuyer 2 x : retour au message précédent.



Arrêter l'écoute. Pour poursuivre, appuyer de nouveau sur la touche.



Passer au message suivant.



Supprimer le message en cours.

## Activation du répondeur

---

- ▶ Composer votre numéro et laisser sonner jusqu'à entendre : « Veuillez saisir votre code PIN ».



Saisir le code PIN système.

Votre répondeur est activé. Vous entendez l'annonce indiquant la durée d'enregistrement restante.

L'écoute des messages commence.

Il n'est pas possible de désactiver le répondeur à distance.

## Utilisation de la messagerie externe

La messagerie externe est le répondeur de votre opérateur sur le réseau. Si nécessaire, informez-vous auprès de votre opérateur

Vous pouvez utiliser la messagerie externe après **souscription** de ce service auprès de votre opérateur.

**Les informations suivantes ne sont valables que si vous utilisez votre combiné avec une base Gigaset C300. Si vous avez inscrit votre combiné à une base Gigaset C300A ou à une autre base, veuillez consulter le mode d'emploi de votre base.**

## Utilisation de l'accès rapide à la messagerie externe

Pour appeler le répondeur, vous n'avez pas besoin de passer par le menu, il vous suffit de maintenir la touche  **enfoncée**.

**Gigaset C300** : l'accès rapide est prédéfini pour la messagerie externe. Il vous suffit d'entrer le numéro de la messagerie externe.

**Menu** ▶ **Messagerie**

▶ **Messagerie externe** (☑= sélectionné)



Entrer le numéro de la messagerie externe puis appuyer sur **OK**.

**Gigaset C300A** : l'accès rapide est prédéfini pour le répondeur intégré. Vous pouvez modifier ce réglage et définir l'accès rapide à la messagerie externe.

**Menu** ▶ **Messagerie** ▶ **Messagerie externe**



Entrer le numéro de la messagerie externe, puis appuyer sur **OK**.

▶ **Configuration Touche 1**

▶ **Messagerie externe** (☑= sélectionné)

La configuration choisie pour la numérotation rapide est valable pour tous les combinés.

## Appel à la messagerie externe



Appui long. Vous êtes directement connecté à la messagerie externe.

### Remarque

Vous pouvez également établir une liaison avec la messagerie externe par l'intermédiaire du menu :

**Menu** ▶ **Messagerie** ▶ **Ecoute messg.**  
▶ **Messagerie externe** (Gigaset C300A uniquement)

## Consultation des messages de la messagerie externe

Lorsqu'un message arrive, vous recevez un appel de la messagerie externe. Le numéro de la messagerie externe s'affiche à l'écran si vous êtes abonné au service « Présentation du numéro de l'appelant ». Si vous prenez l'appel, vous entendez les nouveaux messages reçus. Si vous ne le prenez pas, le numéro de la messagerie externe est enregistré dans la liste des appels manqués et la touche « Messages » clignote (→ p. 32).

### Remarque

Si vous enregistrez le numéro de la messagerie externe dans votre répertoire, sous la dénomination de « messagerie externe », cette dénomination s'affichera également dans le journal des appels.

## ECO DECT

Grâce à votre Gigaset, vous contribuez à la sauvegarde de l'environnement.

### Diminution de la consommation électrique

Grâce à son alimentation basse consommation, la base consomme peu d'électricité.

### Réduction des émissions

Les émissions sont **automatiquement** réduites :

- ◆ **Combiné** : plus la distance entre le combiné et la base est courte, plus les émissions sont faibles.
- ◆ **Base** : si un seul combiné est inscrit et se trouve sur la base, la puissance d'émission est réduite à près de zéro.

Vous pouvez également diminuer les émissions du combiné et de la base en utilisant le **Mode Eco** :

#### Mode Eco

Réduit toujours les émissions du combiné et de la base de 80 %, que vous téléphoniez ou non. Lorsque le **Mode Eco** est activé, la portée diminue de 50 % environ. C'est pourquoi nous vous recommandons d'utiliser le **Mode Eco** si vous n'avez pas besoin d'une grande portée.

### Elimination des émissions

#### Mode Eco+

Si vous activez le **Mode Eco+**, les émissions (puissance DECT) de la base et du combiné sont supprimées en mode veille, même si vous utilisez plusieurs combinés, dans la mesure où ils prennent tous en charge le **Mode Eco+**.







**Mode Eco / Mode Eco+** peuvent être activés ou désactivés indépendamment l'un de l'autre et fonctionnent aussi sur plusieurs combinés.

### Mode Eco / Mode Eco+ activer/désactiver :

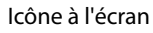
**Menu** ▶ **Réglages** ▶ **Mode Eco / Mode Eco+**

**OK** Appuyer sur la touche écran  
(☑ = activé).

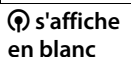
### Affichage de l'état

	
	Intensité de la réception : – Bonne à faible – Aucun signal
	<b>Mode Eco désactivé</b>
	<b>Mode Eco activé</b>
	<b>Mode Eco+ activé</b> (en mode veille, remplace l'icône d'intensité de la réception)
	<b>Mode Eco et Mode Eco+ activés</b>



### Remarques

- ◆ Lorsque le **Mode Eco+** est activé, vous pouvez vérifier l'accès à la base en maintenant **enfoncée** la touche « Décrocher » . Si la base est accessible, vous entendez la tonalité libre.
- ◆ Avec le **Mode Eco+** activé :
  - L'établissement de la communication est décalé d'environ 2 secondes.
  - L'autonomie en veille du combiné est réduite d'environ 50 %.
- ◆ Lors de l'inscription de combinés qui ne prennent pas en charge le **Mode Eco+**, ce mode est désactivé sur la base et sur tous les combinés.
- ◆ Lorsque le **Mode Eco** est activé, la portée de la base est plus faible.
- ◆ Le **Mode Eco / Mode Eco+** et le répéteur (→ p. 54) ne peuvent pas être utilisés simultanément. Lorsque vous utilisez un répéteur, vous ne pouvez activer ni le **Mode Eco** ni le **Mode Eco+**.

## Utilisation du combiné comme réveil

**Condition :** la date et l'heure ont été réglées au préalable (→ p. 15).

### Activation/désactivation du réveil

**Menu** ▶ Réveil ▶ Activation (☑ = activé)

Lorsque vous activez le réveil, le menu de réglage du réveil s'ouvre automatiquement.

L'icône ☺ et l'heure de réveil s'affichent à l'écran.

La sonnerie est signalée à l'écran (→ p. 3) et avec la mélodie et le volume sélectionnés (→ p. 52). Elle retentit pendant 60 secondes. Si aucune touche n'est actionnée, le réveil est répété deux fois toutes les cinq minutes puis désactivé.

Pendant un appel, le réveil n'est signalé que par un bip court.

### Réglage de l'heure de réveil

**Menu** ▶ Réveil ▶ Heure de réveil



Entrer les heures et minutes de l'heure de réveil et appuyer sur **OK**.

### Désactivation/répétition du réveil après une pause (mode « Rappel »)

**Condition :** le réveil/l'alarme retentit.

**Arrêt** Appuyer sur la touche écran. Le réveil/l'alarme est désactivé(e).

**ou**

**Pause** Appuyer sur la touche écran ou sur une touche quelconque. Le réveil/l'alarme s'éteint puis est répété(e) après 5 minutes. Au bout de la seconde répétition, le réveil est totalement désactivé.

## Utilisation de plusieurs combinés

### Inscription / Appairage des combinés

Vous pouvez inscrire/appairer jusqu'à 4 combinés sur votre base. Chaque **combiné supplémentaire** doit être inscrit sur la base pour être opérationnel !

### Inscription / Appairage du combiné Gigaset sur la base Gigaset C300/C300A

Vous devez effectuer l'inscription manuelle du combiné sur le combiné (1) et sur la base (2).

Une fois l'inscription réussie, le combiné passe en mode veille. Le numéro interne du combiné est affiché à l'écran, par ex., **INT 1**. Si ce n'est pas le cas, répéter l'opération.

#### 1) Sur le combiné

**Menu** ▶ **Réglages** ▶ **Inscription**

##### ▶ Inscrire le combiné

Si le combiné est déjà inscrit sur 4 bases :



Sélectionner la base, par ex. **Base 3** et appuyer sur **OK**.



Si nécessaire, entrer le code PIN système de la base et appuyer sur **OK**.

**Inscr. combiné en cours** s'affiche à l'écran.

#### 2) Sur la base

- ▶ Dans un délai de 60 secondes, maintenir **enfoncée** la touche « Inscription/Paging » de la base (→ p. 5) (pendant environ 3 s).

### Inscription / Appairage d'autres combinés

Vous pouvez inscrire manuellement d'autres combinés Gigaset et d'autres combinés compatibles GAP comme suit.

#### 1) Sur le combiné

- ▶ Lancer l'inscription du combiné conformément à son propre mode d'emploi.

#### 2) Sur la base

- ▶ Maintenir **enfoncée** la touche « Inscription/Paging » de la base (→ p. 5) pendant environ 3 secondes.

### Retrait de combinés

Vous pouvez, à partir de n'importe quel combiné Gigaset, désinscrire un combiné inscrit.

**Menu** ▶ **Réglages** ▶ **Inscription**

#### ▶ Retirer le combiné



Sélectionner le correspondant interne à retirer et appuyer sur **OK**.

(Le combiné que vous êtes en train d'utiliser est indiqué par <.)



Saisir le PIN système en cours et appuyer sur **OK**.



Appuyer sur la touche écran.

### Recherche d'un combiné (« Paging »)

Si vous avez égaré votre combiné, vous pouvez le rechercher à l'aide de la base.

- ▶ Appuyer **brèvement** sur la touche « Inscription/Paging » (→ p. 5).
- ▶ Tous les combinés sonnent simultanément (« Paging »), même si les sonneries sont désactivées.

### Arrêt de la recherche

- ▶ Appuyer **brèvement** sur la touche « Inscription/Paging » de la base ou appuyer sur la touche « Décrocher »

## Changement de base

Si votre combiné est inscrit sur plusieurs bases, vous pouvez l'associer à une base donnée ou à celle offrant la meilleure qualité de réception (**Meilleure base**).

**Menu** ▶ **Réglages** ▶ **Inscription**

▶ **Sélect. Base**



Sélectionner l'une des bases ou **Meilleure base** et appuyer sur **OK**.

## Appels internes

Les appels internes sont des communications gratuites entre combinés inscrits sur la même base.

### Appeler un combiné en particulier



Activer l'appel interne.



Entrer le numéro du combiné.

ou :



Activer l'appel interne.



Sélectionner le combiné.



Appuyer sur la touche « Décrocher ».

### Appel de tous les combinés (« Appel collectif »)



Maintenir la touche **enfoncée**.

ou :



Activer l'appel interne.



Appuyer sur la touche « Etoile ».

ou :



Activer l'appel interne.

Sélectionner **Appel général** puis



Appuyer sur la touche « Décrocher ».

Tous les combinés sont appelés.

### Fin de la communication



Appuyer sur la touche « Raccrocher ».

## Transfert d'un appel vers un autre combiné/activation d'un double appel interne

Vous êtes en communication avec un correspondant externe et vous pouvez simultanément appeler un correspondant interne afin de réaliser un double appel.



Ouvrir la liste de combinés.

Le correspondant externe entend la mélodie d'attente, si elle est activée (→ p. 54).



Sélectionner le combiné ou **Appel général** et appuyer sur **OK**.

Lorsque l'abonné interne répond :

▶ Annoncer éventuellement la communication externe.

### soit



Appuyer sur la touche

« Raccrocher ». La communication externe est transférée vers l'autre combiné.

### soit

**Retour**

Appuyer sur la touche écran.

Vous êtes de nouveau mis en communication avec le correspondant externe.

Vous pouvez aussi appuyer sur la touche « Raccrocher »  lors d'un transfert d'appel avant que l'utilisateur interne ne décroche.

Dans ce cas, si le correspondant interne ne répond pas ou si sa ligne est occupée, l'appel vous est automatiquement renvoyé.

### Acceptation d'un signal d'appel

---

Si vous recevez un appel **externe** alors que vous êtes en communication **interne**, un signal d'appel (bip court) retentit. Le service « Présentation du numéro de l'appelant » affiche le numéro ou le nom de l'appelant à l'écran.

 Pour mettre fin à la communication interne, appuyer sur la touche « Raccrocher ».

 Appuyer sur la touche « Décrocher » pour prendre la communication externe.

### Participation à une communication externe (conférence)

---

**Condition** : la fonction **Intrusion interne** est activée.

Pendant une communication avec un correspondant externe : un correspondant interne peut « entrer » dans cette communication et participer à la conversation. Cette intrusion est signalée à tous les correspondants par une tonalité.

### Activation/désactivation de la fonction Intrusion

---

**Menu** ▶ Réglages ▶ Téléphonie  
▶ **Intrusion interne**

Activer ou désactiver la fonction en appuyant sur **OK** (☑ = activé).

### Utiliser la fonction Intrusion

---

La ligne est occupée par une communication externe. Votre écran affiche un message correspondant. Vous voulez participer à la communication externe en cours.

 Maintenir la touche « Décrocher » **enfoncée**.

Vous participez à la communication. Tous les participants entendent un bip sonore. Pendant ce temps, l'écran de ce combiné affiche le message **Conférence** et n'autorise pas la numérotation.

### Fin de l'intrusion

 Appuyer sur la touche « Raccrocher ».

Tous les participants entendent un bip sonore.

Si le **premier** correspondant interne appuie sur la touche « Raccrocher » , la liaison entre le combiné participant et le correspondant externe est maintenue.

### Personnalisation d'un combiné

---

Les noms « INT 1 », « INT 2 », etc. sont attribués automatiquement lors de l'inscription. Vous pouvez modifier ces noms. Le nom ne peut pas comporter plus de 10 caractères. Le nom modifié apparaît dans la liste de chacun des combinés.

 Ouvrir la liste des combinés. Votre combiné est signalé par la marque <.

 Sélectionner le combiné.

**Menu** Ouvrir le menu.

### Renommer



 Saisir le nom.

**OK** Appuyer sur la touche écran.

## Réglages du combiné

Votre combiné est préconfiguré. Vous pouvez personnaliser les réglages.

### Accès rapide aux numéros

Vous pouvez affecter respectivement un **numéro du répertoire aux touches numérotées**  et  à .

Il suffit alors d'une pression pour composer le numéro attribué.

### Modification de la langue d'affichage

Vous avez le choix entre différentes langues d'affichage pour les textes.

**Menu** ▶ **Réglages** ▶ **Langue**

La langue actuellement sélectionnée est signalée par .

 Sélectionner la langue et appuyer sur **OK**.

Si vous avez malencontreusement défini la mauvaise langue (et que la langue d'affichage est inconnue) :

 ▶  

 Sélectionner la langue correcte et appuyer sur **OK**.

### Réglage de l'écran/écran de veille

Vous avez le choix entre quatre modèles de couleurs et plusieurs niveaux de contraste. Vous pouvez également définir un économiseur d'écran et régler l'éclairage de l'écran.

**Menu** ▶ **Réglages** ▶ **Réglage écran**

Vous avez le choix entre les possibilités suivantes :

#### Ecran de veille

En mode veille, vous pouvez afficher une image ou l'horloge numérique en écran de veille. Celui-ci remplace l'affichage du mode veille. Vous pouvez sélectionner **Aucun écran de veille**, **Horloge digitale** ou **Image**.

L'écran de veille ne s'affiche pas dans certaines situations, par ex. pendant une communication ou lorsque le combiné est désinscrit.

Appuyer **brèvement** sur la touche « Raccrocher »  pour que l'écran se mette en veille.

#### Couleur

Vous avez le choix entre différentes combinaisons de couleurs d'affichage pour l'écran. Vous pouvez choisir entre quatre modèles de couleurs.

#### Contraste

Neuf niveaux de contraste sont disponibles.

#### Eclairage

Il est possible d'activer ou de désactiver l'éclairage de l'écran selon que le combiné se trouve ou non sur le chargeur ( = activé).

Si l'éclairage de l'écran est activé **Posé sur base**, l'écran reste à demi-éclairé en permanence lorsque le combiné se trouve sur le chargeur.

Si l'éclairage de l'écran est activé **Hors base**, le combiné définit la luminosité de l'écran en 2 niveaux à 10 % de la luminosité maximale lorsque le combiné ne se trouve pas sur le chargeur.

Si l'écran n'est pas éclairé, il suffit d'appuyer sur n'importe quelle touche pour l'allumer et exécuter la fonction de la touche en question.

#### Remarque

L'activation de l'éclairage hors du chargeur réduit considérablement l'autonomie du combiné !

## Activation/désactivation du décroché automatique

Si vous avez activé cette fonction, soulevez simplement le combiné du chargeur pour prendre un appel, sans appuyer sur la touche « Décrocher » .

**Menu** ▶ Réglages ▶ Téléphonie

▶ Décroché auto.

**OK** Appuyer sur la touche écran ( = activé).



## Modification du volume de l'écouteur ou du volume du mode « Mains-libres »

Vous disposez de cinq niveaux de réglage pour le mode « Mains-libres » et pour le volume de l'écouteur.

En mode veille :



 ▶ Volume appel

**Volume combiné / Volume mains-libres**  
Sélectionner et appuyer sur **OK**.

 Régler le volume (par ex. volume 3 = .

**OK** Appuyer sur la touche écran pour enregistrer le réglage.

Au cours d'une communication utilisant le combiné ou en mode « Mains-libres » :

 Appuyer sur la touche de navigation pour ouvrir directement le menu de réglage du volume. Régler le volume du combiné ou du mode « Mains-libres » avec .



Le réglage est enregistré automatiquement après environ 3 secondes ; sinon, appuyer sur la touche écran **OK**.

### Remarque

Vous pouvez également régler le volume de conversation via le menu (→ p. 24).

## Réglage des sonneries

◆ Volume :

Vous pouvez choisir entre cinq niveaux de volume (par exemple, volume 2 = ) et l'appel « Crescendo » (le volume augmente à chaque sonnerie = .

◆ Sonneries

Vous pouvez sélectionner différentes sonneries et mélodies dans la liste de sonneries préinstallées.

Vous pouvez définir des sonneries différentes pour les fonctions suivantes :

- ◆ pour les appels internes
- ◆ pour les appels externes
- ◆ pour le réveil

## Réglage du volume de la sonnerie

Le volume est identique pour tous les types de notification.

En mode veille :

 ▶ Volume de la sonnerie

 Régler le volume.

**OK** Appuyer sur la touche écran pour enregistrer le réglage.

### Remarque

Vous pouvez également régler le volume de la sonnerie via le menu (→ p. 24).

## Réglage de la mélodie



Vous pouvez régler les mélodies pour distinguer les appels externes, les appels internes et le réveil.

### Pour les appels internes et le réveil :

En mode veille :

 ▶ Sonneries (combiné)

**Pour appel interne / Pour le réveil**  
Sélectionner et appuyer sur **OK**.

 Sélectionner la mélodie et appuyer sur **OK** ( = sélectionné).

## Pour les appels externes :

En mode veille :

 ▶ **Sonneries (combiné)**

### Pour appel externe

Sélectionner et appuyer sur **OK**.

Vous pouvez effectuer les sélections suivantes avec  :

### Mélodies

Régler la sonnerie comme indiqué ci-dessus.

### Plages horaires

Vous pouvez définir une plage horaire pendant laquelle le téléphone ne doit pas sonner en cas d'appel externe (la nuit, par ex.).

Activer ou désactiver **Activation** en appuyant sur **OK** ( = activée)

### Réglages

**Sans sonner. de: /Sonn. dés. jusq.:**

Saisir une heure à 4 chiffres.

#### Remarque

Pendant cette plage horaire, votre téléphone sonne lorsqu'il reçoit un appel auquel vous avez attribué une mélodie spécifique dans le répertoire (VIP).

### Appel anonyme désactivé

Vous pouvez paramétrer votre combiné pour que la sonnerie ne retentisse pas lorsque le numéro de l'appelant ne s'affiche pas (ne s'applique pas au répondeur). L'appel n'est indiqué qu'à l'écran.

Activer ou désactiver la fonction **Appel anonyme désactivé** en appuyant sur **OK** ( = activée).

#### Remarque

Vous pouvez également régler la sonnerie via le menu (→ p. 24).

## Activation/désactivation de la sonnerie

Vous pouvez :

- ◆ Désactiver la sonnerie de façon permanente en mode veille ou avant de prendre un appel entrant

- ◆ Désactiver la sonnerie pour l'appel en cours seulement.

Il n'est pas possible de réactiver la sonnerie durant un appel.

## Désactivation de la sonnerie pour tous les appels

 Maintenir la touche « Etoile » **enfoncée**.

Le symbole  s'affiche à l'écran.

## Réactivation de la sonnerie

 Maintenir la touche « Etoile » **enfoncée**.

## Désactivation de la sonnerie pour l'appel en cours

**Menu** ▶ **Silence** ▶ **OK**

## Activation/désactivation des tonalités d'avertissement/tonalité de batterie

Votre combiné vous informe par un signal sonore des différentes activités et des différents états. Vous pouvez les activer ou désactiver indépendamment les uns des autres :

- ◆ Tonalités d'avertis.
  - **Tonalité de validation** : à la fin de la saisie ou du réglage et lors de la réception d'un SMS ou d'une nouvelle entrée dans le journal du répondeur ou le journal des appels.
  - **Tonalité d'erreur** : en cas de saisie incorrecte.
  - **Tonalité de fin de menu** : lorsque vous atteignez la fin d'un menu.
  - **Clic clavier** : chaque pression sur une touche est confirmée.

- ◆ Alarme batterie

La batterie doit être rechargée.

 ▶ **Tonalités d'avertis. / Alarme batterie**

Sélectionner et activer ou désactiver en appuyant sur **OK** ( = activée).

### Rétablissement des réglages par défaut du combiné

---

Vous pouvez annuler les réglages personnalisés.

Les paramètres suivants ne sont **pas** affectés par cette annulation :

- ◆ l'inscription du combiné sur la base
- ◆ la date et l'heure
- ◆ les entrées du répertoire, du journal des appels et des listes de SMS

**Menu** ▶ Réglages ▶ Système  
▶ Réinitialisation du combiné

**OK** Valider la demande.

### Réglages de la base

---

Les réglages de la base s'effectuent à l'aide d'un combiné Gigaset inscrit.

### Modification de la sonnerie de la base Gigaset C300A

---

- ◆ **Volume :**  
Vous pouvez choisir entre cinq niveaux de volume et l'appel « Crescendo », → p. 52. Appuyer sur « 0 » pour désactiver la sonnerie sur la base.
- ◆ **Sonneries**  
Vous pouvez définir une sonnerie pour les appels externes, → p. 52.
- ◆ **Commande temporelle :**  
Vous pouvez définir une plage horaire pendant laquelle la base ne doit pas sonner (la nuit, par ex.).

**Menu** ▶ Réglages ▶ Réglage audio  
▶ Sonneries (base) ▶ Volume de la sonnerie / Mélodie pour la sonnerie / Plages horaires

Pour savoir comment définir les réglages, → p. 52.

### Activation/désactivation de la mélodie d'attente

---

**Menu** ▶ Réglages ▶ Téléphonie  
▶ Mélodie attente

Appuyer sur **OK** pour activer ou désactiver la mélodie d'attente (☑ = activée).

### Utilisation d'un répéteur

---

L'utilisation d'un répéteur permet d'augmenter la portée et la puissance de réception de votre base. Pour ce faire, vous devez activer la fonction correspondante sur la base. Cette opération interrompt les communications en cours via la base.

**Condition :** un répéteur est inscrit.

**Menu** ▶ Réglages ▶ Système  
▶ Utilisation d'un répéteur

Appuyer sur **OK** pour activer ou désactiver le mode répéteur (☑ = activé).

**Après l'activation ou la désactivation du répéteur, vous devez désactiver et réactiver le combiné (→ p. 20).**

#### Remarques

- ◆ Le Mode Eco / Mode Eco+ (→ p. 46) et un répéteur ne peuvent pas être utilisés simultanément. Lorsque vous utilisez un répéteur, vous ne pouvez activer ni le Mode Eco ni le **Mode Eco+**.
- ◆ La transmission cryptée, activée par défaut, est désactivée lors de l'inscription d'un répéteur.



## Protection contre les accès non autorisés

Protégez les paramètres système de la base avec un code PIN système connu de vous seul. Vous devez saisir le code PIN système, notamment pour inscrire et désinscrire un combiné de la base ou pour réinitialiser la configuration usine.

## Modification du code PIN système

Vous pouvez remplacer le code PIN système à 4 chiffres de la base (configuration usine : **0000**) par un code PIN personnel à 4 chiffres connu de vous seul.

Gigaset C300A : la définition d'un code PIN système permet d'interroger le répondeur à distance → p. 44.

**Menu** ▶ Réglages ▶ Système  
▶ Code confident. PIN système



Saisir le PIN système en cours et appuyer sur **OK**.



Entrer le nouveau code PIN système et appuyer sur la touche **OK**.

## Annulation du code PIN système

Si vous oubliez votre code PIN système, vous pouvez le réinitialiser à **0000**.

Retirer le cordon d'alimentation de la base. Tout en maintenant la touche « Inscription/Paging » de la base enfoncée, raccorder le cordon d'alimentation à la base. Maintenir la touche enfoncée pendant 5 s minimum.

La base est réinitialisée et le code PIN système est réglé sur **0000**.

### Remarque

Tous les combinés sont désinscrits et doivent être réinscrits. La configuration usine a été réactivée.

## Rétablissement des réglages par défaut de la base

En cas de réinitialisation :

- ◆ la date et l'heure sont conservées,
- ◆ les combinés restent inscrits,
- ◆ le **Mode Eco** est activé et le **Mode Eco** est désactivé,
- ◆ le code PIN système n'est pas réinitialisé.

**Menu** ▶ Réglages ▶ Système  
▶ Réinitialisation de la base

**Oui**

Appuyer sur la touche écran.

### Remarque

Après le raccordement ou la réinitialisation de la base, le répondeur est prêt à l'emploi **après env. 15 secondes**.

## Raccordement de la base à un autocommutateur privé

Les réglages suivants ne sont nécessaires que si votre autocommutateur privé les requiert. Consultez le mode d'emploi de votre autocommutateur privé.

Il n'est pas possible de recevoir ou d'émettre de SMS sur les autocommutateurs privés ne supportant pas la fonction « Présentation du numéro de l'appelant ».

## Mode de numérotation et durée du flashing

### Modification du mode de numérotation

Vous pouvez définir le mode de numérotation de différentes manières :

- ◆ fréquence vocale (FV),
- ◆ numérotation par impulsion.

**Menu** Ouvrir le menu principal.

\* 0 # 0 5 # 1 1

Appuyer sur les touches.

 1 OK

Numérotation par impulsion.

ou :

 0 OK

Fréquence vocale (FV).

### Réglage de la durée du flashing

Dans sa configuration usine, votre téléphone est paramétré pour fonctionner sur un branchement principal. Pour la mise en marche sur votre autocommutateur privé, il peut être nécessaire de modifier cette valeur. Consultez à cet effet le mode d'emploi de votre installation téléphonique.

**Menu** Ouvrir le menu principal.

\* 0 # 0 5 # 1 2

Appuyer sur les touches.



Entrer le chiffre correspondant à la durée du flashing et appuyer sur **OK**.

0 = 80 ms ; 1 = 100 ms ; 2 = 120 ms ;  
3 = 400 ms ; 4 = 250 ms ; 5 = 300 ms ;  
6 = 600 ms ; 7 = 800 ms

### Remarque

La fréquence vocale (FV) est le mode de numérotation le plus répandu aujourd'hui. Le mode de numérotation par impulsions (ND) est celui qu'utilisent encore quelques vieux modèles d'autocommutateurs privés.

## Définition des temps de pause

---

### Modification de la pause après la prise de ligne

---

Vous pouvez régler la durée de la pause insérée entre le moment où vous appuyez sur la touche « Décrocher »  et l'envoi du numéro.

**Menu** Ouvrir le menu principal.

Appuyer sur les touches.



Saisir le chiffre correspondant à la durée de la pause (1 = 1 s ; 2 = 3 s ; 3 = 7 s) et appuyer sur **OK**.

### Modification de la pause après la touche « Flashing » (R)

---

Vous pouvez modifier la durée de la pause si votre autocommutateur privé le requiert (voir le mode d'emploi de votre autocommutateur privé).

**Menu** Ouvrir le menu principal.

Appuyer sur les touches.



Entrer le chiffre correspondant à la durée de la pause (1 = 800 ms ; 2 = 1 600 ms ; 3 = 3 200 ms) et appuyer sur **OK**.

## Activation provisoire du mode « Fréquence vocale » (FV)

---

Si votre autocommutateur privé utilise encore la numérotation par impulsions (ND), mais que le mode « Fréquence vocale » est nécessaire (par exemple pour écouter la messagerie externe), vous devez activer la fréquence vocale pour cette communication.

**Condition** : vous êtes en communication ou avez déjà composé un numéro externe.

 Appuyer sur la touche « Etoile ».

Lorsque vous raccrochez, le mode de numérotation par impulsions est automatiquement réactivé.

## Assistance Service Clients

---

Vous avez des questions ? En temps que client Gigaset, vous pouvez profiter d'un large éventail de services. Vous pouvez trouver de l'aide rapidement dans ce **manuel d'utilisation** et dans les **pages services de notre site internet Gigaset**.

Merci de bien vouloir enregistrer votre téléphone après l'achat sur [www.gigaset.com/fr/service](http://www.gigaset.com/fr/service) ce qui nous permettra de vous fournir le meilleur support pour toute question et d'assurer le service après-vente.

Votre profil personnel vous permet de contacter notre service clients par mail.

Sur notre site, mis à jour en permanence, vous pourrez trouver :

- ◆ Des informations complètes sur nos produits
- ◆ Questions Fréquemment Posées
- ◆ Recherche par mot clé afin de trouver les sujets rapidement
- ◆ La compatibilité entre les produits Gigaset
- ◆ Comparateur produits: Compare les caractéristiques entre plusieurs produits
- ◆ Téléchargement des notices et de mises à jour logicielles
- ◆ Formulaire de contact au service clients

Nos conseillers clients sont disponibles par téléphones pour les questions les plus avancées.

**Vous trouverez ici des conseils sur les procédures d'installation, d'utilisation, et configuration:**

### **Numéro Premium**

**08 99 70 01 85**

(1,35€ TTC à la connexion puis 0,34€ TTC/minute depuis une ligne fixe Orange)

La facturation débute lorsque vous êtes mis en relation avec un conseiller.

**Si nécessaire – pour toute réparation ou demandes relatives à la garantie :**

**+33 170 706 181**

Coût d'un appel local depuis une ligne fixe Orange.

Veillez noter que les produits Gigaset font l'objet d'une certification officielle obtenue de l'autorité afférente et en conformité avec les conditions spécifiques de réseau du pays concerné. Il est clairement spécifié sur les boîtes à côté du logo CE, pour chaque pays où le produit a été développé.

Si les équipements sont utilisés de manière contradictoire avec les instructions fournis dans le manuel, cela peut entraîner des répercussions sur les conditions de recours en garantie (réparation ou échange de produit).

## Questions-réponses

Si vous avez des questions à propos de l'utilisation de votre téléphone, nous sommes à votre disposition 24 heures sur 24 à l'adresse Internet suivante : [www.gigaset.com/service](http://www.gigaset.com/service).

Les problèmes éventuels et les solutions correspondantes sont en outre listés dans le tableau ci-dessous.

### L'écran n'affiche rien.

- Le combiné n'est pas activé.
  - Maintenir la touche « Raccrocher »  enfoncée.
- La batterie est vide.
  - Remplacer ou recharger la batterie (→ p. 13).

### « Base » clignote à l'écran.

- Le combiné se trouve hors de la zone de portée de la base.
  - Réduire la distance entre le combiné et la base.
- Le mode éco est activé, diminuant la portée de la base.
  - Désactiver le mode éco (→ p. 46) ou réduire la distance entre le combiné et la base.
- La base n'est pas activée.
  - Contrôler le bloc secteur de la base (→ p. 11).
- Le combiné n'est pas encore inscrit sur la base ou il a été désinscrit.
  - Inscrire le combiné (→ p. 48).

### Le combiné ne sonne pas.

- La sonnerie est désactivée.
  - Activer la sonnerie (→ p. 53).
- Le téléphone ne sonne que lorsque le numéro d'appel est communiqué.
  - Activer la sonnerie pour les appels masqués (→ p. 53).

### Aucune tonalité ni sonnerie de ligne fixe n'est audible.

Le cordon téléphonique fourni n'a pas été utilisé ou a été remplacé par un autre cordon avec le mauvais brochage.

- Utiliser exclusivement le cordon téléphonique fourni ou vérifier que le brochage est correct lors de l'achat d'un cordon dans un magasin spécialisé (→ p. 64).

### La date et l'heure se dérèglent à chaque appel entrant.

Les infos sur la date et l'heure sont envoyées pendant la présentation du numéro de l'appelant par votre opérateur, routeur ou autocommutateur privé. Ces données peuvent être incorrectes :

- Régler la date et l'heure sur votre routeur ou autocommutateur privé.
- Désactiver cette mise à jour automatique de la date et de l'heure → p. 16.

### La communication est systématiquement coupée au bout de 30 secondes environ.

Le répéteur a été activé ou désactivé (→ p. 54).

- Désactiver le combiné puis le réactiver (→ p. 20).

### Tonalité d'erreur après la demande du code PIN système

Le PIN système que vous avez saisi est incorrect.

- Rétablir la valeur 0000 du code PIN système (→ p. 55).

### Code PIN oublié

- Rétablir la valeur 0000 du code PIN système (→ p. 55).

### Votre correspondant n'entend rien.

Vous avez appuyé sur la touche « Secret »  pendant une communication. Le combiné est en mode « Secret ».

- Réactiver le microphone (→ p. 27).

### Le numéro de l'appelant n'est pas affiché malgré l'abonnement au service « Présentation du numéro de l'appelant ».

La présentation du numéro n'est pas autorisée.

- L'appelant doit s'abonner au service « Présentation du numéro de l'appelant » auprès de l'opérateur.

Se reporter aux remarques relatives à la fonction « Présentation du numéro de l'appelant » → p. 26.

### Lors d'une saisie, une tonalité d'erreur retentit.

Echec de l'action/saisie erronée

- Répéter l'opération.
- Observer l'écran et, le cas échéant, vérifier dans le mode d'emploi.

### Vous ne pouvez pas consulter la messagerie externe.

L'autocommutateur privé est réglé en mode « Numérotation par impulsion ».

- Le régler en mode fréquence vocale.

## Gigaset C300A uniquement :

**Les messages sont enregistrés dans le journal des appels sans l'heure ni la date.**

Date/heure non réglées.

- › Régler la date et l'heure (→ p. 15).

**Dans le cadre de la commande à distance, le répondeur indique « PIN non valide ».**

1. Le code PIN système saisi est erroné.
  - › Répéter la saisie du code PIN système.
2. Le code PIN système est encore réglé sur 0000.
  - › Définir un code PIN système différent de 0000 (→ p. 55).

**Le répondeur n'enregistre aucun message/est passé à l'annonce répondeur simple.**

Mémoire pleine.

- › Supprimer les anciens messages.
- › Ecouter les nouveaux messages puis les effacer.

### Déni de responsabilité

Certains pixels de l'écran peuvent rester activés ou désactivés. Un pixel étant composé de trois sous-pixels (rouge, vert, bleu), il est possible de noter une variation de couleurs au niveau des pixels.

Ce phénomène est normal et n'est pas un signe de dysfonctionnement.

## Homologation

Cet appareil est destiné au réseau téléphonique analogique français.

Les spécificités nationales sont prises en compte.

Par la présente, la société Gigaset Communications GmbH déclare que cet appareil est conforme aux exigences fondamentales et autres dispositions applicables de la directive 1999/5/CE.

Vous trouverez une reproduction de la déclaration de conformité d'après la directive 1999/5/CE sur Internet à l'adresse : [www.gigaset.com/docs](http://www.gigaset.com/docs)

## Certificat de garantie

La présente garantie bénéficie, dans les conditions ci-après, à l'utilisateur final ayant procédé à l'acquisition de ce Produit Gigaset Communications (ci-après le Client).

Pour la France, la présente garantie ne limite en rien, ni ne supprime, les droits du Client issus des articles suivants du Code Civil Français et du Code de la Consommation Français :

### Article L.211-4 du Code de la Consommation :

« Le vendeur est tenu de livrer un bien conforme au contrat et répond des défauts de conformité existant lors de la délivrance.

Il répond également des défauts de conformité résultant de l'emballage, des instructions de montage ou de l'installation lorsque celle-ci a été mise à sa charge par le contrat ou a été réalisée sous sa responsabilité. »

### Article L.211-5 du Code la Consommation :

« Pour être conforme au contrat, le bien doit :

1° Être propre à l'usage habituellement attendu d'un bien semblable et, le cas échéant :

- correspondre à la description donnée par le vendeur et posséder les qualités que celui-ci a présentées à l'acheteur sous forme d'échantillon ou de modèle ;

- présenter les qualités qu'un acheteur peut légitimement attendre eu égard aux déclarations publiques faites par le vendeur, par le producteur ou par son représentant, notamment dans la publicité ou l'étiquetage ;

2° Ou présenter les caractéristiques définies d'un commun accord par les parties ou être propre à tout usage spécial recherché par l'acheteur, porté à la connaissance du vendeur et que ce dernier a accepté. »

CE 0682

**Article L.211-12 du Code de la Consommation :**

« L'action résultant du défaut de conformité se prescrit par deux ans à compter de la délivrance du bien. »

**Article 1641 du Code Civil :**

« Le vendeur est tenu de la garantie à raison des défauts cachés de la chose vendue qui la rendent impropre à l'usage auquel on la destine, ou qui diminuent tellement cet usage, que l'acheteur ne l'aurait pas acquise, ou n'en aurait donné qu'un moindre prix, s'il les avait connus. »

**Article 1648 du Code Civil, alinéa premier :**

« L'action résultant des vices rédhibitoires doit être intentée par l'acquéreur dans un délai de deux ans à compter de la découverte du vice. »

- Si ce Produit Gigaset Communications et ses composants présentent des vices de fabrication et/ou de matière dans les 24 mois suivant son achat neuf, Gigaset Communications procédera à sa réparation ou le remplacera gratuitement et de sa propre initiative par un modèle identique ou par modèle équivalent correspondant à l'état actuel de la technique. La présente garantie n'est valable que pendant une période de 6 mois à compter de sa date d'achat neuf pour les pièces et éléments de ce Produit Gigaset Communications qui sont soumis à l'usure (par ex. batteries, claviers et boîtiers).
- La présente garantie n'est pas valable en cas de non-respect des informations contenues dans le mode d'emploi, ou en cas de dommage manifestement provoqué par une manipulation ou une utilisation inadéquate.
- La présente garantie ne s'applique pas aux éléments et données fournis par le vendeur du Produit Gigaset Com-

munications, ou installés par le Client lui-même (par ex. l'installation, la configuration, le téléchargement de logiciels, l'enregistrement de données). Sont également exclus de la présente garantie le manuel d'utilisation ainsi que tout logiciel fourni séparément sur un autre support de données, ainsi que les Produits Gigaset Communications dotés d'éléments ou d'accessoires non homologués par Gigaset Communications, les Produits dont les dommages sont causés volontairement ou par négligence (bris, casses, humidité, température inadéquate, oxydation, infiltration de liquide, surtension électrique, incendie, ou tout autre cas de force majeure), les Produits Gigaset Communications présentant des traces d'ouverture (ou de réparation et/ou modifications effectuées par un tiers non agréé par Gigaset Communications), et les Produits envoyés en port dû à Gigaset Communications ou à son centre agréé.

- La facture ou le ticket de caisse comportant la date d'achat par le Client sert de preuve de garantie. Une copie de ce document justifiant de la date de départ de la garantie est à fournir pour toute mise en œuvre de la présente garantie. Un justificatif d'achat doit au moins comporter le nom et le logo de l'enseigne, la date d'achat, le modèle concerné et le prix. Le Client doit faire valoir ses droits à garantie dans les deux mois de la découverte du vice du Produit, sauf disposition impérative contraire.
- Le présent Produit Gigaset Communications ou ses composants échangés et renvoyés à Gigaset Communications ou son prestataire deviennent propriété de Gigaset Communications.

## Environnement

- La présente garantie s'applique uniquement aux Produits Gigaset Communications neufs achetés au sein de l'Union Européenne. Elle est délivrée par Gigaset Communications France SAS., Energy Park, 132/134 boulevard de Verdun, Bât 7, 5ème étage, 92400 Courbevoie.
- La présente garantie représente l'unique recours du Client à l'encontre de Gigaset Communications pour la réparation des vices affectant le Produit Gigaset Communications. Gigaset Communications exclut donc toute autre responsabilité au titre des dommages matériels et immatériels directs ou indirects, et notamment la réparation de tout préjudice financier découlant d'une perte de bénéfice ou d'exploitation, ainsi que des pertes de données. En aucun cas Gigaset Communications n'est responsable des dommages survenus aux biens du Client sur lesquels est connecté, relié ou intégré le Produit Gigaset Communications, sauf disposition impérative contraire. De même, la responsabilité de Gigaset Communications ne peut être mise en cause pour les dommages survenus aux logiciels intégrés dans le Produit Gigaset Communications par le Client ou tout tiers à l'exception de Gigaset Communications.
- La mise en jeu de la présente garantie, et l'échange ou la réparation concernant le Produit Gigaset Communications ne font pas naître une nouvelle période de garantie, qui demeure en tout état de cause la durée initiale, sauf disposition impérative contraire.
- Gigaset Communications se réserve le droit de facturer au client les frais découlant du remplacement ou de la réparation du Produit Gigaset Communications lorsque le défaut du Produit Gigaset Communications n'est pas

couvert par la garantie. De même Gigaset Communications pourra facturer au Client les frais découlant de ses interventions sur un Produit Gigaset Communications remis par le Client et en bon état de fonctionnement.

Pour faire usage de la présente garantie, veuillez contacter en priorité votre revendeur, ou bien le service téléphonique de Gigaset Communications dont vous trouverez le numéro dans le manuel d'utilisation ci-joint.

## Environnement

---

### Nos principes en matière d'environnement

---

Gigaset Communications GmbH a une responsabilité au niveau social et s'engage en faveur d'un monde meilleur. Nous mettons nos idées, nos technologies et nos actions au service des individus, de la société et de l'environnement. L'objectif de nos activités internationales est de préserver durablement le cadre de vie des individus. Nous assumons l'entière responsabilité de nos produits et donc l'ensemble de leur cycle de fonctionnement. Dès la planification des produits et des processus, nous étudions les répercussions sur l'environnement relatives à la fabrication, la recherche de matériaux, la commercialisation, l'utilisation, le service et la mise au rebut.

Pour obtenir plus d'informations sur les produits et les procédures respectueux de l'environnement, consultez l'adresse Internet suivante : [www.gigaset.com](http://www.gigaset.com).



## Système de gestion de l'environnement



Gigaset Communications GmbH est certifié en vertu des normes internationales EN 14001 et ISO 9001.

**ISO 14001 (Environnement)** : certification attribuée depuis septembre 2007 par TÜV SÜD Management Service GmbH.

**ISO 9001 (Qualité)** : certification attribuée depuis le 17 février 1994 par TÜV Süd Management Service GmbH.

## Consommation d'énergie écologique

L'utilisation d'ECO DECT (→ p. 46) permet d'économiser de l'énergie et de contribuer de manière significative à la sauvegarde de l'environnement.

## Mise au rebut

Les batteries ne font pas partie des déchets ménagers. Au besoin, consulter la réglementation locale sur l'élimination des déchets, que vous pouvez demander à votre commune ou au revendeur du produit.

La procédure d'élimination des produits électriques et électroniques diffère de celle des déchets municipaux et nécessite l'intervention de services désignés par le gouvernement ou les collectivités locales.



Le symbole de la poubelle barrée signifie que la directive européenne 2002/96/EC s'applique à ce produit.

Le tri et la collecte séparée de vos appareils usagés aide à prévenir toute conséquence négative pour l'environnement ou pour la santé publique. Il s'agit d'une condition primordiale pour le traitement et le recyclage des équipements électriques et électroniques usagés. Pour plus d'informations sur le traitement des appareils usagés, contacter votre mairie, la déchetterie la plus proche ou le revendeur du produit.

## Annexe

### Entretien

Essuyer le chargeur et le combiné avec un chiffon **légèrement humecté** (pas de solvant) ou un chiffon antistatique.

**Ne jamais** utiliser de chiffon sec. Il existe un risque de charge statique.

### Contact avec les liquides

Si le combiné a été mis en contact avec des liquides :

1. **L'éteindre immédiatement et retirer le bloc de batteries.**
2. Laisser le liquide s'écouler.
3. Sécher toutes les parties avec un linge absorbant et placer le téléphone, clavier vers le bas, dans un endroit chaud et sec pendant **au moins 72 heures (ne pas placer le combiné dans un micro-ondes, four, etc.)**.
4. **Attendre que le combiné ait séché pour le rallumer.**

Une fois complètement sec, il est possible que le combiné puisse fonctionner à nouveau. Cependant, si ce n'est le cas, le bénéfice de la garantie ne pourra être accordé.

### Caractéristiques techniques

#### Batteries

Technologie :

Nickel-Hydrure métallique (NiMH)

Type : AAA (Micro, HR03)

Tension : 1,2 V

Capacité : 550 - 1000 mAh

L'appareil est livré avec deux batteries homologuées.

## Autonomie/temps de charge du combiné

Ce combiné Gigaset peut charger des batteries d'une capacité de 1 000 mAh maximum. Il est inutile d'utiliser des batteries spéciales haute performance ou haute capacité pour un téléphone sans fil.

L'autonomie de votre Gigaset dépend de la capacité et de l'ancienneté des batteries, ainsi que de leur emploi. (Les durées spécifiées sont les durées maximales.)

	Capacité (mAh) env.			
	550	700	800	1000
Autonomie en veille (heures) *	255/89	295/103	340/118	420/146
Autonomie en communication (heures)	14	16	19	23
Autonomie pour 1,5 heure de communication quotidienne (heures) **				
- sans Mode Eco+	120	140	160	195
- avec Mode Eco+	80	95	110	135
Temps de charge sur la base (heures)	6	7	8,5	10
Temps de charge sur le chargeur (heures)	5,5	6,5	7,5	9

\* sans/avec éclairage de l'écran

\*\* sans éclairage de l'écran  
(Éclairage → p. 51)

Etant donné les avancées permanentes dans ce secteur, la liste des batteries recommandées, disponible dans la FAQ des pages de l'Assistance client (Customer Care) du Gigaset, est régulièrement mise à jour :

[www.gigaset.com/service](http://www.gigaset.com/service)

## Puissance consommée de la base

	C300	C300A
En veille *	env. 0,7 W	env. 0,7 W
Avec la base en veille **	< 0,4 W	< 0,4 W
Au cours de l'appel	env. 0,5 W	env. 0,5 W

\* le combiné chargé est posé sur la base

\*\* le combiné n'est pas posé sur la base

## Caractéristiques générales DECT

Norme DECT	prise en charge
Norme GAP	prise en charge
Nombre de canaux	60 canaux duplex
Plage de fréquences radio	1 880-1 900 MHz
Mode duplex	Multiplexage temporel, longueur de trame 10 ms
Fréquence de répétition de l'impulsion d'envoi	100 Hz
Longueur de l'impulsion d'envoi	370 µs
Espacement entre canaux	1 728 kHz
Débit binaire	1 152 kbit/s
Modulation	GFSK
Codage de la voix	32 kbit/s
Puissance d'émission	10 mW, puissance moyenne par canal Puissance d'impulsion 250 mW
Portée	Jusqu'à 300 m à l'extérieur, jusqu'à 50 m à l'intérieur d'un bâtiment
Alimentation électrique de la base	230 V ~/ 50 Hz
Conditions ambiantes pour le fonctionnement	+5 °C à +45 °C ; 20 % à 75 % d'humidité relative
Mode de numérotation	FV (fréquence vocale)/ ND (numérotation par impulsion)

## Brochage de la prise téléphonique

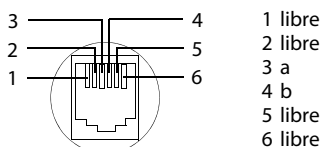

## Edition de texte

Lors de la création d'un texte, les règles suivantes s'appliquent :

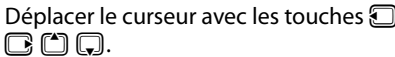
- ◆ Plusieurs lettres et symboles sont affectés à chaque touche entre **0** et **9** et aux touches **\*** et **#**.
- ◆ Déplacer le curseur avec les touches .
- ◆ Les caractères sont insérés à l'emplacement du curseur.
- ◆ Appuyer sur la touche écran **Effac.** pour effacer le **caractère** à gauche du curseur.
- ◆ Pour les entrées dans le répertoire, la première lettre du nom s'écrit automatiquement en majuscule et les lettres suivantes en minuscules.

## Ecriture en majuscules, minuscules ou chiffres

Vous pouvez changer le mode de saisie du texte en appuyant plusieurs fois sur la touche « Dièse » **#**.

123	Chiffres
Abc	Majuscules *
abc	Minuscules

\* 1ère lettre en majuscule, le reste du mot en minuscules

Le mode actif s'affiche en bas à gauche de l'écran lorsque vous changez de mode.

## Rédaction d'un SMS/nom

- ▶ Saisir les lettres/caractères en appuyant sur la touche correspondante.

Les caractères associés à la touche sont affichés dans une ligne de sélection en bas à gauche de l'écran. Le caractère sélectionné s'affiche.

- ▶ Appuyer plusieurs fois **successivement** sur la touche pour passer à la lettre/au caractère désiré.

## Ecriture standard

	1x	2x	3x	4x	5x	6x	7x	8x	9x	10x	11x	12x	13x	14x	15x	16x
1 <b>0</b>	1	€	£	\$	¥	¤										
2 <b>ABC</b>	a	b	c	2	ä	á	à	â	ã	ç						
3 <b>DEF</b>	d	e	f	3	ë	é	è	ê								
4 <b>GHI</b>	g	h	i	4	ï	í	ì	î								
5 <b>JKL</b>	j	k	l	5												
6 <b>MNO</b>	m	n	o	6	ö	ñ	ó	ò	ô	õ						
7 <b>PNRS</b>	p	q	r	s	7	ß										
8 <b>TUV</b>	t	u	v	8	ü	ú	ù	û								
9 <b>WXYZ</b>	w	x	y	z	9	ÿ	ý	æ	ø	ä						
0 <b>←</b>	<sup>1</sup> ←	.	?	!	<sup>2</sup> ←	0	+	-	:	;	"	'	;	_		
* <b>←</b>	*	/	(	)	<	=	>	%								
# <b>←</b>		#	@	\	&	§										

- 1) Espace
- 2) Saut de ligne

## Accessoires

---

### Combinés Gigaset

Faites évoluer votre Gigaset en un autocommutateur privé sans fil :

#### Combiné Gigaset C300H

- ◆ Identifier le destinataire de l'appel avec les sonneries VIP
- ◆ Clavier rétroéclairé de haute qualité
- ◆ Ecran couleur CSTN 1,7"
- ◆ Répertoire pouvant contenir 250 entrées
- ◆ Autonomie en communication/en veille jusqu'à 20 h/300 h, batteries standard
- ◆ Mode « Mains-libres » confort
- ◆ Ecran de veille (horloge numérique)
- ◆ ECO-DECT
- ◆ Réveil
- ◆ Mise en sourdine des appels masqués
- ◆ SMS jusqu'à 160 caractères

[www.gigaset.com/gigasetc300h](http://www.gigaset.com/gigasetc300h)



#### Combiné Gigaset SL400

- ◆ Boîtier et clavier métalliques
- ◆ Eclairage de clavier de haute qualité
- ◆ Ecran TFT couleur 1,8"
- ◆ Bluetooth et mini USB
- ◆ Répertoire pour 500 cartes de visite
- ◆ Autonomie en communication/en veille jusqu'à 14 h/230 h
- ◆ Grande police pour le journal des appels et le répertoire
- ◆ Mode Mains-Libres confort avec 4 profils configurables
- ◆ Présentation du numéro de l'appelant-images, diaporama et écran de veille (horloge analogique et numérique)
- ◆ Vibreur, téléchargement de sonneries
- ◆ ECO-DECT
- ◆ Réveil
- ◆ Calendrier avec rappel de rendez-vous
- ◆ Mode nuit avec désactivation programmée de la sonnerie
- ◆ Mise en sourdine des appels masqués
- ◆ Surveillance de pièce (Babyphone), appel direct
- ◆ SMS jusqu'à 640 caractères

[www.gigaset.com/gigaset-sl400](http://www.gigaset.com/gigaset-sl400)



### Combiné Gigaset S810H

- ◆ Mode Mains-Libres confort de qualité optimale
- ◆ Clavier métallique à éclairage de qualité
- ◆ Touche latérale pour un réglage simple du volume
- ◆ Ecran TFT couleur 1,8"
- ◆ Bluetooth et mini USB
- ◆ Répertoire pour 500 cartes de visite
- ◆ Autonomie en communication/en veille jusqu'à 13 h/180 h, batteries standard
- ◆ Grande police pour le journal des appels et le répertoire
- ◆ Mode Mains-Libres confort avec 4 profils configurables
- ◆ Présentation du numéro de l'appelant-images, écran de veille (horloge analogique et numérique)
- ◆ Téléchargement de sonneries
- ◆ ECO-DECT
- ◆ Réveil
- ◆ Calendrier avec rappel de rendez-vous
- ◆ Mode nuit avec désactivation programmée de la sonnerie
- ◆ Mise en sourdine des appels masqués
- ◆ Surveillance de pièce (Babyphone), appel direct
- ◆ SMS jusqu'à 640 caractères

[www.gigaset.com/gigaset810h](http://www.gigaset.com/gigaset810h)



### Combiné Gigaset C610H

- ◆ Le gestionnaire d'événements familiaux avec surveillance de pièce, rappel d'anniversaire
- ◆ Identifier le destinataire de l'appel avec 6 groupes VIP
- ◆ Clavier rétroéclairé de haute qualité
- ◆ Ecran TFT couleur 1,8"
- ◆ Répertoire pour 150 cartes de visite
- ◆ Autonomie en communication/en veille jusqu'à 12 h/180 h, batteries standard
- ◆ Grande police pour le journal des appels et le répertoire
- ◆ Mode Mains-Libres confort
- ◆ Ecran de veille (horloge numérique)
- ◆ ECO-DECT
- ◆ Réveil
- ◆ Mode nuit avec désactivation programmée de la sonnerie
- ◆ Mise en sourdine des appels masqués
- ◆ Surveillance de pièce (Babyphone), appel direct
- ◆ SMS jusqu'à 640 caractères

[www.gigaset.com/gigasetc610h](http://www.gigaset.com/gigasetc610h)



### Combiné Gigaset SL78H

- ◆ Boîtier métallique
- ◆ Clavier moderne à éclairage de haute qualité
- ◆ Ecran TFT couleur 2,2" en résolution QVGA
- ◆ Bluetooth et USB Mini
- ◆ Répertoire pour 500 cartes de visite
- ◆ Autonomie en communication/en veille jusqu'à 14 h/200 h
- ◆ Mode « Mains-libres » confort
- ◆ Présentation du numéro de l'appelant-images, diaporama et écran de veille (horloge analogique et numérique)
- ◆ Téléchargement de sonneries
- ◆ ECO-DECT
- ◆ Calendrier avec rappel de rendez-vous
- ◆ Mode « Nuit » avec désactivation programmée de la sonnerie
- ◆ Surveillance de pièce
- ◆ SMS jusqu'à 640 caractères

[www.gigaset.com/gigasetl78h](http://www.gigaset.com/gigasetl78h)



### Combiné Gigaset E49H

- ◆ Protection contre les chocs, la poussière et les projections d'eau
- ◆ Ecran couleur CSTN 1,7"
- ◆ Clavier solide rétroéclairé
- ◆ Ecran couleur
- ◆ Répertoire pouvant contenir 150 entrées
- ◆ Autonomie en communication/en veille jusqu'à 12 h/250 h, batteries standard
- ◆ Mode « Mains-libres » confort
- ◆ Ecran de veille
- ◆ ECO-DECT
- ◆ Réveil
- ◆ Surveillance de pièce
- ◆ SMS jusqu'à 640 caractères

[www.gigaset.com/gigasete49h](http://www.gigaset.com/gigasete49h)



## Répéteur Gigaset

Le répéteur Gigaset vous permet d'augmenter la portée de réception de votre combiné Gigaset par rapport à votre base.

[www.gigaset.com/gigasetrepeater](http://www.gigaset.com/gigasetrepeater)



## Compatibilité

Pour de plus amples informations relatives aux fonctions des combinés et des bases Gigaset, veuillez consulter:

[www.gigaset.com/compatibility](http://www.gigaset.com/compatibility)

Tous les accessoires et batteries sont disponibles dans le commerce.



Utilisez uniquement des accessoires originaux. Vous éviterez ainsi d'éventuels dégâts matériels ou risques pour la santé tout en vous assurant de la conformité à toutes les dispositions applicables.

## Montage mural de la base

---

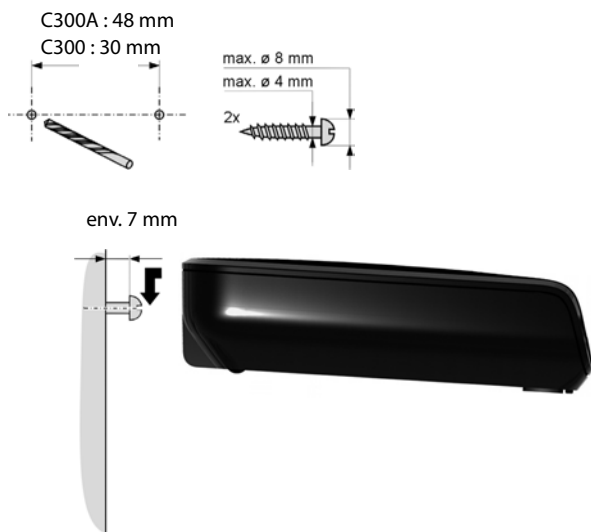

## Montage mural du chargeur

---

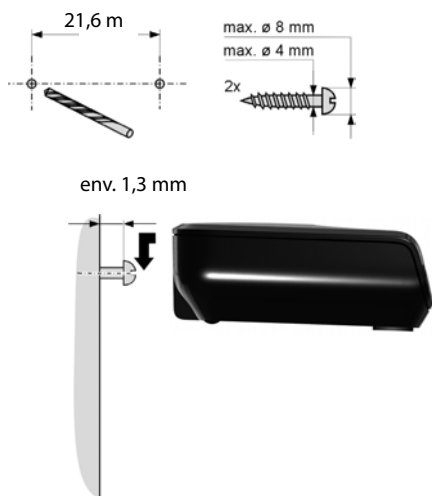



# Index

---

## A

Accès non autorisé	
protection .....	55
Accès rapide	
messagerie externe .....	45
répondeur .....	44
Accessoires .....	66
Activer	
clignotement de la	
touche Messages .....	33
combiné .....	20
décroché automatique .....	52
désactiver la sonnerie .....	36
enregistrer un appel .....	42
intrusion .....	50
répondeur .....	40
répondeur (interrogation à	
distance) .....	44
verrouillage du clavier .....	20
Affecter les touches numérotées .....	51
Affichage	
message sur la messagerie externe ...	45
modifier la langue d'affichage .....	51
nom (CNIP) .....	25
numéro (CLI/CLIP) .....	25
témoin de charge .....	2, 3
Aide .....	59
Aides auditives .....	9
Amplificateur de réception, voir	
Répéteur	
Annonce (répondeur) .....	40
Appel	
enregistrer .....	42
externe .....	25
intercepter depuis répondeur .....	42
interne .....	49
Appel d'un numéro inconnu .....	26
Appel général .....	49
Appel manqué .....	33
Assistance Service Clients .....	58

Autocommutateur privé	
activer le mode fréquence vocale. ....	57
raccorder la base .....	56
régler la durée du flashing .....	56
régler le mode de numérotation. ....	56
SMS .....	38
temps de pause .....	57
Automatique	
décroché .....	25, 52
présélection de l'opérateur réseau ...	28

## B

Base	
changer .....	49
installer .....	11
PIN système .....	55
raccorder .....	11
raccorder à autocommutateur privé ..	56
régler .....	54
régler la sonnerie .....	54
réinitialiser .....	55
Batterie	
affichage .....	2, 3
charger .....	2, 3
icône .....	2, 3
insérer .....	13
tonalité .....	53
Bloc secteur .....	9
Brochage .....	64

## Index

<b>C</b>	
Caractéristiques techniques.....	63
Centre SMS	
configurer.....	38
modifier le numéro.....	38
Certificat de garantie.....	60
Classement dans le répertoire.....	29
CLI, CLIP.....	25
CNIP.....	25
Combiné	
changement de base.....	49
changement pour une meilleure	
réception.....	49
contact avec les liquides.....	63
fonction secret.....	27
inscrire.....	48
inscrire sur une autre base.....	49
langue d'affichage.....	51
liste.....	18
marche/arrêt.....	20
mettre en service.....	13
mode veille.....	19
modifier le nom.....	50
Paging.....	48
rechercher.....	48
régler.....	51
rétablir les réglages par défaut.....	54
retirer.....	48
transférer la communication.....	49
utiliser plusieurs combinés.....	48
volume de l'écouteur.....	52
volume du mode Mains-Libres.....	52
Commande à distance	
(Télécommande).....	44
Communication	
externe.....	25
interne.....	49
introduire un correspondant.....	50
mettre fin.....	25
transférer.....	49
transférer (relier).....	50
Communication externe	
renvoi au répondeur.....	42
Communication interne.....	49
signal d'appel.....	50
Composer	
avec un numéro raccourci.....	30
Configurer la messagerie externe.....	45
Contenu de l'emballage.....	10
Contraste.....	51
Correction d'erreurs de saisie.....	18
Customer Care.....	58
<b>D</b>	
Date	
régler.....	15, 24
Décroché automatique.....	43, 52
Décrocher, touche.....	2, 25
Dépannage	
généralités.....	59
Dépannage (SMS).....	39
Désactiver	
clignotement de la	
touche Messages.....	33
combiné.....	20
déroché automatique.....	52
désactiver la sonnerie.....	36
enregistrer un appel.....	42
intrusion.....	50
répondeur.....	40
verrouillage du clavier.....	20
Dièse, touche.....	2, 20
Durée d'enregistrement (répondeur)....	43
Durée de la communication.....	25
Durée du flashing.....	56

- E**
- Eclairage ..... 51
  - ECO DECT ..... 46
  - Economiseur d'écran, voir
    - Ecran de veille
  - Ecouter
    - annonce (répondeur)..... 40
    - message (répondeur)..... 41
  - Ecouteur
    - volume..... 52
  - Ecran
    - configurer ..... 51
    - contraste ..... 51
    - éclairage ..... 51
    - écran de veille ..... 51
    - mode veille..... 16, 19
    - modèle de couleur ..... 51
  - Ecran de veille ..... 51
  - Ecrire (SMS)..... 35
  - Effacer
    - annonce du répondeur ..... 41
    - message ..... 42
  - Effacer, touche ..... 4
  - Enregistrer
    - enregistrer un appel..... 42
  - Entrée
    - enregistrer, modifier (présélection) ... 28
    - sélection dans le répertoire ..... 29
  - Entretien du téléphone ..... 63
  - Environnement ..... 62
  - Envoi
    - entrée du répertoire au combiné ..... 30
  - Equipements médicaux..... 9
  - Erreurs de saisie (correction) ..... 18
  - Etoile, touche ..... 2
- F**
- Fiche du téléphone, brochage..... 64
  - Filtrage d'appel ..... 42
  - Filtrage d'appel pendant
    - l'enregistrement ..... 43
  - Fonction secret du combiné..... 27
  - Fonctions spéciales..... 56
  - Fréquence vocale ..... 56, 57
- H**
- Heure
    - régler ..... 15, 24
  - Homologation ..... 60
  - Horloge numérique ..... 51
- I**
- Icône
    - à l'arrivée de nouveaux messages ... 32
    - nouveau message (répondeur)..... 41
    - nouveau SMS ..... 36
    - réveil..... 47
    - sonnerie ..... 53
    - verrouillage du clavier..... 20
  - Inconnu ..... 26
  - Inscrire (combiné)..... 48
  - Installer, base ..... 11
  - Interception d'appel..... 42
  - Interne
    - s'introduire ..... 50
    - téléphoner ..... 49
  - Interrogation à distance ..... 44
- J**
- Journal des appels ..... 33
  - Journal du répondeur ..... 32, 33
- L**
- Langue, affichage ..... 51
  - Liquide..... 63
  - Liste
    - appels manqués ..... 33
    - brouillons SMS..... 35
    - combinés ..... 18
    - journal des appels ..... 33
    - messagerie externe ..... 32
    - réception des SMS ..... 32, 36
    - répondeur..... 32, 33
  - Liste de réception (SMS) ..... 36
  - Liste des brouillons (SMS) ..... 35

## Index

### M

Marche/Arrêt, touche.....	2
Meilleure base .....	49
Mélodie	
régler .....	54
Mélodie d'attente .....	54
Menu	
commandes .....	19
présentation .....	23
tonalité de fin .....	53
Message texte, voir SMS	
Messages	
écouter .....	41
effacer .....	42
touche .....	2
transférer le numéro vers le	
répertoire .....	41
Messages sur la messagerie externe	
consulter .....	45
Mettre en service	
combiné .....	13
Mettre fin, communication .....	25
Microphone .....	2
Mise au rebut .....	63
Mode de numérotation .....	56
Mode de numérotation par impulsions..	56
Mode Mains-Libres .....	27
Mode Rappel .....	47
Mode veille (écran) .....	16, 19
Mode veille, retour .....	19
Mode éco + .....	46
Mode éco .....	46
Modèle de couleur .....	51
Modification du code PIN système .....	55
Modifier	
code PIN système .....	55
langue d'affichage .....	51
mode de numérotation .....	56
nom d'un combiné .....	50
sonnerie .....	52, 54
temps de pause .....	57
volume de l'écouteur .....	52
volume du mode Mains-Libres .....	52
Modifier code PIN	
code PIN système .....	55

### N

Nom	
afficher le nom de l'appelant (CNIP)...	25
du combiné .....	50
Numéro	
affichage du numéro de l'appelant	
(CLIP) .....	25
copier dans le répertoire .....	31
enregistrer dans le répertoire .....	29
récupérer depuis le répertoire .....	31
saisie avec répertoire .....	31
Numéro raccourci .....	29, 30

### O

Opérateur réseau, présélection	
automatique .....	28
Ouvrir le répertoire .....	18

### P

Paging .....	48
Pause	
après prise de ligne .....	57
après touche R .....	57
Plages horaires .....	53
Police .....	36, 37, 65
Portée .....	11
Présélection .....	28
Présélection appel par appel .....	28
Présentation du numéro .....	25
Présentation du numéro de l'appelant,	
remarques .....	26
Prise d'appel .....	25
Protéger le téléphone contre	
tout accès non autorisé .....	55
Puissance consommée .....	64

### Q

Questions-réponses .....	59
--------------------------	----

**R**

R, touche .....	2, 57
Raccorder la base à un autocommutateur privé .....	56
Raccrocher, touche .....	2, 25
Rappel (bis) .....	31
Recherche dans le répertoire .....	29
Rechercher, combiné .....	48
Rédiger et éditer du texte .....	65
Réglage de l'heure de réveil .....	47
Réglages système .....	55
Régler la mélodie (sonnerie) .....	52
Répertoire .....	29
copier numéro depuis le texte .....	31
enregistrement du premier numéro ..	29
enregistrer des entrées .....	29
enregistrer le numéro de l'expéditeur (SMS) .....	37
envoyer une entrée/liste à un combiné .....	30
gérer les entrées .....	30
ordre des entrées .....	29
utiliser pour la saisie du numéro .....	31
Répéteur .....	54
Répétition manuelle de la numérotation .....	31
Répondeur .....	40
activer/désactiver .....	40
commande à distance .....	44
écouter les messages .....	41
effacer des messages .....	42
icône .....	2
passer à la fin .....	41
revenir au début .....	41
Répondeur, voir aussi Messagerie externe	
Retirer (combiné) .....	48
Réveil .....	47

**S**

S'introduire dans une communication ..	50
Sélectionner avec répertoire .....	30
Signal d'appel communication interne .....	50
SMS .....	35
Auto-assistance lors de messages d'erreur .....	39
centre d'envoi .....	38
dépannage .....	39
enregistrer numéro .....	37
envoi à des autocommutateurs privés .....	38
lire .....	36, 37
liste de réception .....	32, 36
liste des brouillons .....	35
recevoir .....	36
rédiger .....	35, 65
répondre ou transférer .....	37
supprimer .....	36, 37
transférer .....	37
Son, voir Sonnerie	
Sonnerie désactiver .....	36
modifier .....	52, 54
régler la mélodie .....	52, 54
régler le volume .....	52, 54
Supprimer caractère .....	18
première sonnerie .....	36

## Index

### T

Téléphoner	
accepter un appel.....	25
appel externe.....	25
appel interne.....	49
Tonalité d'erreur.....	53
Tonalité de validation.....	53
Tonalités de confirmation.....	53
Touche	
affecter à un numéro.....	51
Touche Messages	
activation/désactivation du	
clignotement.....	33
afficher la liste.....	36
ouverture des listes.....	32
Touches	
accès rapide.....	2, 44
associer une entrée de répertoire.....	30
numéro raccourci.....	30
touche 1 (accès rapide).....	2, 44
touche de navigation.....	2, 18
touche Décrocher.....	2, 25
touche Dièse.....	2, 20
touche Effacer.....	4
touche Etoile.....	2
touche Marche/Arrêt.....	2
touche Messages.....	2, 32
touche R.....	2, 57
touche Raccrocher.....	2, 25
touches écran.....	2, 4
Touches écran.....	2, 4

### V

Verrouillage	
activer/désactiver le verrouillage	
du clavier.....	20
Verrouillage du clavier.....	20
Volume	
écouteur.....	52
haut-parleur.....	52
sonnerie.....	52, 54
volume du mode Mains-Libres.....	52



**Issued by**

Gigaset Communications GmbH  
Frankenstr. 2a, D-46395 Bocholt

© Gigaset Communications GmbH 2011

All rights reserved. Subject to availability.

Rights of modification reserved.

[www.gigaset.com](http://www.gigaset.com)

This user guide is made from 100% recycled paper.

**Version: 15-12-2011**



A31008 - M2203 - N101 - 2 - 7719