

beko

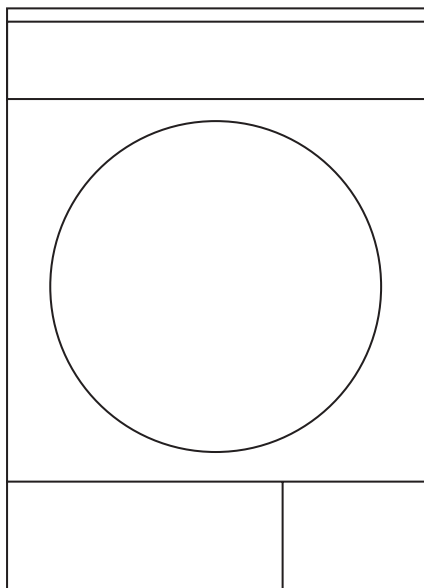

Sèche-linge Manuel de l'utilisateur

DS 7304 GAOW
DS 7304 PAOW



Veillez d'abord lire ce manuel !

Chère cliente, cher client,

Nous vous remercions d'avoir choisi un appareil Beko. Nous espérons que votre appareil qui a été fabriqué avec des matériaux de haute qualité et une technologie de pointe vous offrira les meilleurs résultats. Nous vous conseillons de lire attentivement ce manuel et tout autre document fourni avant d'utiliser votre appareil et de le conserver à titre de référence. Si vous cédez l'appareil à quelqu'un d'autre, donnez-lui aussi le manuel. Prêtez attention à tous les détails et aux mises en garde indiquées dans le manuel d'utilisation et suivez les instructions qui y sont inscrites. Utilisez ce manuel d'utilisateur pour le modèle indiqué sur la page de couverture.

Explication des symboles

Les symboles suivants sont utilisés tout au long du manuel d'utilisation :

	Informations importantes ou conseils pratiques relatives à l'utilisation.
	Avertissement contre des situations dangereuses concernant la vie et les biens.
	Avertissement contre les risques d'électrocution.
	Avertissement contre les surfaces chaudes.
	Avertissement contre les risques d'incendie.
	Les matériaux d'emballage de l'appareil sont fabriqués à partir des matériaux recyclables en conformité avec la réglementation relative à l'environnement en vigueur dans notre pays.

Ne jetez pas les déchets d'emballage avec les déchets domestiques ou autres, déposez-les aux points de collecte dédiés désignés par les autorités locales.

TABLE DES MATIÈRES

1 Consignes importantes en matière de sécurité et d'environnement 4

1.1 Exigences générales en matière de sécurité.....	4
1.1.1 Sécurité électrique.....	5
1.1.2 Sécurité du produit.....	6
1.2 Montage sur un lave-linge.....	8
1.3 Utilisation prévue.....	9
1.4 Sécurité pour enfants.....	9
1.5 Conformité à la norme DEEE et mise au rebut du produit.....	10
1.6 Conformité avec la directive LdSD.....	10
1.7 Informations relatives à l'emballage.....	10
1.8 Caractéristiques techniques.....	11

2 Votre sèche-linge 12

2.1 Vue d'ensemble.....	12
2.1 Contenu de l'emballage.....	12

3 Installation 14

3.1 Emplacement d'installation approprié.....	14
3.2 Enlever le montage de sécurité servant au transport.....	14
3.3 Installation de l'appareil encastré.....	15
3.4 Réglage des pieds.....	15
3.5 Branchement électrique.....	15
3.6 Transport du sèche-linge.....	15
3.7 Avertissements sur les bruits.....	16
3.8 Changement de la lampe d'éclairage.....	16

4 Préparation 17

4.1 Linge adapté à un séchage en machine ...	17
4.2 Linge pas adapté à un séchage en machine	17
4.3 Préparation du linge au séchage.....	17
4.4 Mesures à adopter pour économiser de l'énergie.....	17
4.5 Capacité de charge appropriée.....	18

5 Sélection d'un programme et utilisation de votre appareil 19

5.1 Bandeau de commande.....	19
5.2 Préparation de l'appareil.....	20
5.3 Sélection des programmes.....	20
5.4 Programmes principaux.....	20
5.5 Programmes additionnels.....	20
5.6 Sélection de programmes et tableau de consommation.....	22
5.7 Fonctions optionnelles.....	23
5.8 Symboles d'avertissement.....	23
5.9 Lancement du programme.....	24
5.10 Déroulement du programme.....	24
5.11 Sécurité enfants.....	25
5.12 Modification du programme en cours après son démarrage.....	25
5.13 Annulation du programme.....	26

6 Entretien et nettoyage 27

6.1 Filtre / Surface intérieure de la porte de chargement.....	27
6.2 Nettoyage des capteurs.....	28
6.3 Vidanger le réservoir d'eau.....	28
6.4 Nettoyer le tiroir du filtre.....	29
6.5 Nettoyage de l'évaporateur.....	30

7 Résolution de problèmes 31

1 Consignes importantes en matière de sécurité et d'environnement

Cette section comprend des consignes de sécurité qui aideront à vous protéger contre les blessures corporelles ou à éviter des dégâts matériels. Le non respect de ces consignes annulera toute garantie.

1.1 Exigences générales en matière de sécurité

- Le sèche-linge peut être utilisé par des enfants âgés de 8 ans et plus et par des personnes ayant des capacités physique, sensorielle ou mentale limitées ou qui manquent d'expérience et de connaissances, à condition qu'ils soient supervisés ou formés sur l'utilisation sécuritaire du produit et les risques qui en découlent. Ne laissez pas les enfants jouer avec le produit. Les travaux de nettoyage et d'entretien ne doivent pas être effectués par les enfants, à moins d'être sous surveillance.
- Tenez les enfants de moins de 3 ans à distance de l'appareil, à moins qu'ils soient sous surveillance permanente.
- Les pieds réglables ne doivent pas être enlevés. L'écart entre le sèche-linge et le sol ne doit pas être réduit avec des matériaux tels que le tapis, le bois et le ruban adhésif. Cela pourrait causer des problèmes avec le sèche-linge.
- Les procédures d'installation et de réparation doivent toujours être effectuées par un agent du **Service agréé**. Le fabricant ne saurait être tenu responsable des dommages découlant de manoeuvres réalisées par des personnes non autorisées.
- Ne lavez jamais votre sèche-linge en versant ou répandant de l'eau dessus ! Vous vous exposeriez à un risque d'électrocution !

1.1.1 Sécurité électrique



Respectez les consignes de sécurité électriques lorsque vous effectuez le raccordement électrique pendant l'installation.

- Branchez le sèche-linge à une prise équipée d'une mise à la terre protégée par un fusible à la valeur indiquée sur la plaque signalétique. Assurez-vous que toute installation de mise à la terre soit réalisée par un électricien qualifié. Notre entreprise ne sera pas tenue responsable de dommages liés à une utilisation du sèche-linge sans prise de terre en conformité avec les règlements locaux.
- La tension et la valeur de protection autorisée du fusible sont indiquées sur la plaque signalétique.
- La tension spécifiée sur la plaque signalétique doit être égale à celle de votre réseau électrique.
- Débranchez le sèche-linge lorsque celui-ci n'est pas utilisé.
- Débranchez le sèche-linge du secteur lors des travaux d'installation, d'entretien, de nettoyage et de réparation.
- Ne touchez pas à la prise avec des mains mouillées ! Ne débranchez jamais la machine en tirant sur le câble, saisissez uniquement la prise pour la débrancher.
- N'utilisez pas de rallonges, de multiprises ou d'adaptateurs pour brancher le sèche-linge au secteur pour réduire le risque d'incendie et électrocution.
- La prise du câble d'alimentation doit être facilement accessible après l'installation.



Tout câble d'alimentation endommagé doit être remplacé, suivi d'une notification au service agréé.



Si le sèche-linge est défectueux, évitez de l'utiliser jusqu'à ce qu'il soit réparé par un agent du service agréé ! Vous vous exposeriez à un risque d'électrocution !

1.1.2 Sécurité du produit



Points à prendre en considération pour les risques d'incendie :

Le linge ou les articles spécifiés ci-dessous ne doivent pas être séchés dans le sèche-linge compte tenu des risques d'incendie.

- Linge non lavé
- Les articles tachés avec de l'huiles, de l'acétone, de l'alcool, de l'essence, du kérosène, de détachants, de térébenthine, de paraffine ou de détachants pour paraffine, doivent être lavés à l'eau chaude avec une grande quantité de détergent avant d'être placés dans le sèche-linge.

Pour cette raison en particulier, les articles contenant les types de taches spécifiés ci-dessus doivent être très bien lavés. Pour cela, utilisez un détergent adéquat et sélectionnez le type de lavage à haute température.



Le type de linge ou les articles décrits ci-dessous ne sont pas appropriés pour un séchage dans le sèche-linge, compte tenu des risques d'incendie :

- Le linge ou les oreillers garnis de mousse de caoutchouc (mousse de latex), les bonnets de bain, les textiles imperméables, les matériaux contenant des renforts en latex et les coussinets en mousse de caoutchouc.
- Les vêtements lavés avec des produits chimiques industriels. Les éléments tels que les pièces légères, l'allumette, les pièces de monnaie, les pièces métalliques, les aiguilles, etc. peuvent endommager le tambour ou causer des problèmes fonctionnels. Veuillez donc vérifier tout le linge que vous souhaitez charger dans votre sèche-linge.

N'arrêtez jamais le sèche-linge avant la fin du programme. Si vous devez le faire, enlevez rapidement tout le linge et disposez-le afin de dissiper la chaleur.



Les vêtements mal lavés peuvent s'enflammer, même une fois que le séchage est terminé.

- Vous devez aménager une ventilation suffisante pour éviter l'accumulation des gaz s'échappant d'appareils à combustion d'essence ou d'autres types de carburants. Cela comprend également les flammes nues pouvant être générées suite à l'effet de retour de flamme.



La lingerie contenant des armatures métalliques ne doit pas être placée dans le sèche-linge. Le sèche-linge peut être endommagé si des armatures métalliques se détendent et se cassent durant le séchage.



Utilisez des adoucissants et des produits similaires conformément aux consignes de leurs fabricants.



Nettoyez toujours le filtre à peluche avant ou après chaque chargement. N'utilisez jamais le sèche-linge sans le filtre à peluche.

- N'essayez jamais de réparer le sèche-linge de vous-même. Ne réalisez aucune opération de réparation ou de remplacement sur le produit, même si vous savez ou possédez les capacités pour les effectuer, sauf si cela est expressément mentionné dans les instructions d'utilisation ou dans le manuel de service fourni. Dans le cas contraire, vous exposerez votre vie ainsi que celle d'autres personnes.
- Assurez-vous que l'emplacement de votre sèche-linge ne comporte pas d'appareils dotés de porte verrouillable, coulissante ou battante, susceptibles de bloquer l'ouverture de la porte de chargement.
- Installez votre sèche-linge à des endroits appropriés pour un usage domestique. (Salle de bains, balcon fermé, garage, etc.)
- Assurez-vous que des animaux domestiques ne pénètrent pas dans le sèche-linge. Contrôlez l'intérieur du sèche-linge avant de le mettre en marche.
- Ne vous penchez pas sur la porte de chargement de votre sèche-linge lorsqu'elle est ouverte, autrement, le sèche-linge risque de tomber.
- Ne laissez pas d'accumulation de peluche autour du sèche-linge.

1.2 Montage sur un lave-linge

- Un dispositif de fixation doit être utilisé entre les deux machines pour pouvoir utiliser le sèche-linge sur un lave-linge. Faites installer le dispositif de montage par l'agent du service autorisé.
- Le poids total de la machine à laver et du sèche-linge en chargement plein quand ils sont placés l'un sur l'autre atteint environ 180 kilos. Placez l'appareil sur un sol solide qui a une capacité de résistance suffisante !



Évitez de poser le lave-linge sur le sèche-linge. Faites attention aux avertissements ci-dessus lors de l'installation sur votre lave-linge.

Schéma d'installation pour lave-linge et sèche-linge

Profondeur du sèche-linge	Profondeur du lave-linge						
	62 cm	60 cm	54 cm	50 cm	49 cm	45 cm	40 cm
54 cm	Peut être installé	Peut être installé	Peut être installé	Peut être installé	Peut être installé	Peut être installé	Ne peut pas être installé
60 cm	Peut être installé	Peut être installé	Peut être installé	Peut être installé	Peut être installé	Ne peut pas être installé	Ne peut pas être installé

1.3 Utilisation prévue

- Le sèche-linge a été conçu pour un usage domestique. Par conséquent, il n'est pas approprié pour une utilisation commerciale et ne doit pas être utilisé en dehors de son utilisation prévue.
- Utilisez le sèche-linge uniquement pour sécher du linge qui porte une étiquette autorisant cette opération.
- Le fabricant décline toute responsabilité née de l'utilisation ou du transport incorrect(e) de l'appareil.
- La durée de vie du sèche-linge que vous avez acheté est de 10 ans. Au cours de cette période, les pièces de rechange d'origine seront disponibles pour assurer le bon fonctionnement du sèche-linge.

1.4 Sécurité pour enfants

- Les matériaux d'emballage sont dangereux pour les enfants. Tenez-les hors de leur portée.
- Les appareils électriques sont dangereux pour les enfants. Maintenez-les à l'écart de la machine lorsque celle-ci fonctionne. Ne les laissez pas jouer avec le sèche-linge. Utilisez le verrouillage de sécurité pour enfants, afin d'éviter que les enfants ne touchent au sèche-linge.



La fonction Verrouillage de sécurité pour enfants est située sur le panneau de commande de votre appareil.

(Voir Verrouillage de sécurité pour enfants)

- Gardez la porte de chargement fermée même lorsque le sèche-linge n'est pas en cours d'utilisation.

1.5 Conformité à la norme DEEE et mise au rebut du produit



Ce produit est conforme à la directive DEEE (2012/19/UE) de l'Union européenne). Ce produit porte un symbole de classification pour la mise au rebut des équipements électriques et électroniques (DEEE). Le présent produit a été fabriqué avec des [REDACTED] pièces et du matériel de qualité supérieure susceptibles d'être réutilisés et adaptés au recyclage. Par conséquent, nous vous conseillons de ne pas le mettre au rebut avec les ordures ménagères et d'autres déchets à la fin de sa durée de vie. Au contraire, rendez-vous dans un point de collecte pour le recyclage de tout matériel électrique et électronique. Veuillez vous rapprocher des autorités de votre localité pour plus d'informations concernant le point de collecte le plus proche.

1.6 Conformité avec la directive LdSD :

L'appareil que vous avez acheté est conforme à la directive LdSD (2011/65/UE) de l'Union européenne. Il ne comporte pas les matériels dangereux et interdits mentionnés dans la directive.

1.7 Informations relatives à l'emballage

Les matériaux d'emballage de ce produit sont faits de matériaux recyclables, conformément à nos réglementations nationales en matière d'environnement. Ne jetez pas les matériaux d'emballage avec les déchets domestiques ou autres. Ramenez-les dans des points de collecte de matériaux d'emballage désignés par les autorités locales.

S'il vous plaît visitez le site Web suivant pour obtenir plus d'informations sur le produit.

<http://www.beko.com>

1.8 Caractéristiques techniques

FR



Hauteur (Minimale / Maximale)	84,6 cm / 86,6 cm*
Largeur	59,5 cm
Profondeur	53 cm
Capacité (max.)	7 kg**
Poids net (utilisation de la porte avant en plastique)	46,5 kg
Poids net (utilisation de la porte avant en verre)	48,5 kg
Tension	Voir fiche signalétique***
Puissance de sortie nominale	
Code du modèle	

* Hauteur minimale : Hauteur de votre appareil lorsque les pieds réglables ne sont pas étirés.

Hauteur maximale : Hauteur de votre appareil lorsque les pieds réglables sont étirés au maximum.

** Poids du linge sec avant le lavage.

*** La fiche signalétique se trouve derrière la porte de chargement.

	Les caractéristiques techniques du sèche-linge peuvent être modifiées sans préavis, dans le but d'améliorer la qualité du produit.
	Les schémas présentés dans ce manuel sont indicatifs et peuvent ne pas correspondre exactement à votre produit.
	Les valeurs indiquées sur les étiquettes du sèche-linge ou dans les documents fournis avec celui-ci, ont été obtenues en laboratoire, conformément aux normes applicables. Ces valeurs varient en fonction des conditions d'utilisation et d'environnement du sèche-linge.

2 Sèche-linge

2.1 Vue d'ensemble

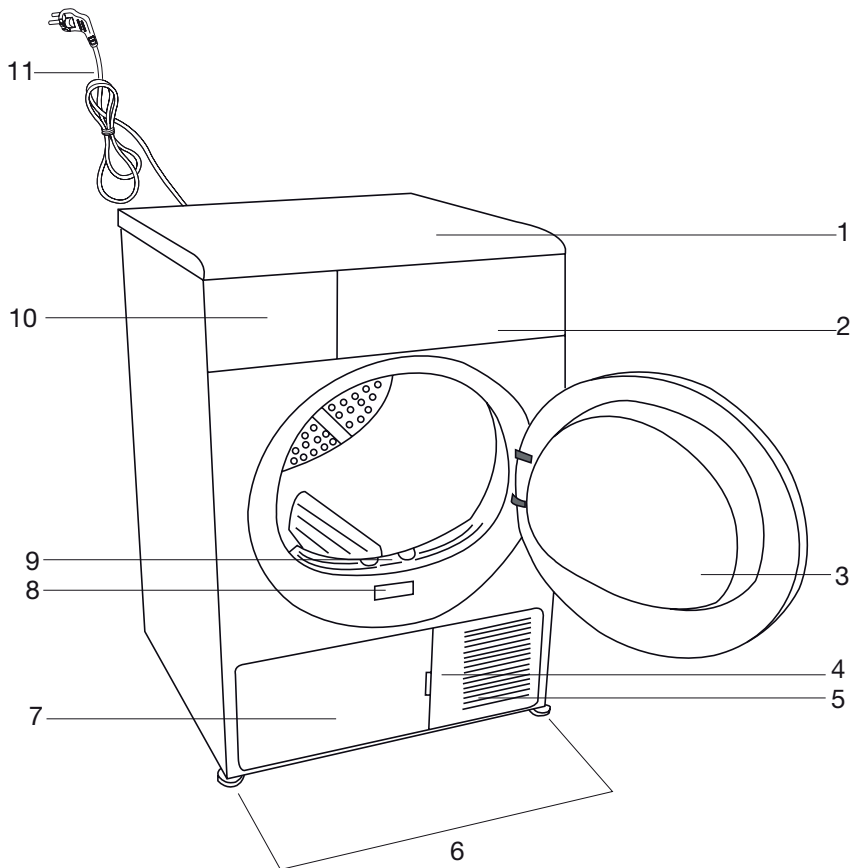

- | | |
|--|-------------------------------|
| 1. Bandeau supérieur | 7. Plaque de protection |
| 2. Bandeau de commande | 8. Fiche signalétique |
| 3. Porte de chargement | 9. Filtre anti-peluches |
| 4. Onglet d'ouverture de la plaque de protection | 10. Tiroir du réservoir d'eau |
| 5. Grille d'aération | 11. Câble d'alimentation |
| 6. Pieds réglables | |

2.2 Contenu de l'emballage

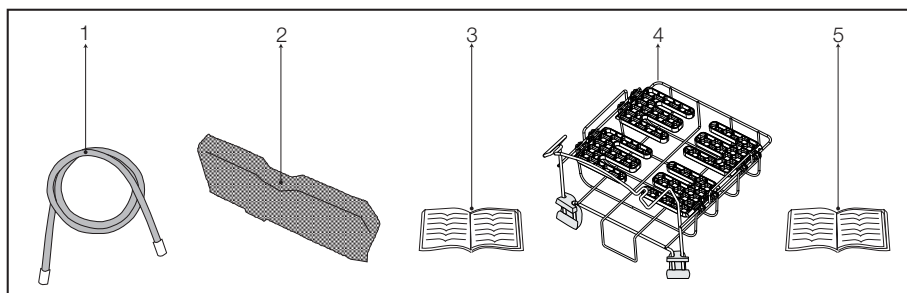

1. Tuyau de vidange d'eau *
2. Éponge de tiroir de filtre de rechange*
3. Manuel de l'utilisateur
4. Panier de séchage*
5. Manuel de l'utilisateur du panier de séchage*

*Il peut être fourni avec votre machine en fonction de son modèle.

3 Installation

Avant d'appeler l'agent de service agréé le plus proche pour l'installation du sèche-linge, assurez-vous que l'installation électrique et le conduit d'évacuation d'eau sont appropriés en vous référant au manuel de l'utilisateur. (**Voir 3.3 Installation de l'appareil encastré 3.5 Branchement électrique**) Si ce n'est pas le cas, contactez un électricien qualifié et un technicien pour effectuer les raccords nécessaires.



La préparation de l'installation du sèche-linge et les installations électriques et d'évacuation d'eau sont sous la responsabilité du client.



Avant l'installation, vérifiez visuellement si le sèche-linge présente des défauts. Si le sèche-linge est endommagé, vous ne devez pas l'installer. Les produits endommagés peuvent présenter des risques pour votre sécurité.



Attendez 12 heures avant de faire fonctionner votre sèche-linge.

3.1 Emplacement d'installation approprié

- Installez le sèche-linge sur une surface stable et régulière.
- Le sèche-linge est lourd. Ne le déplacez pas tout vous-même.
- Utilisez votre sèche-linge dans un environnement bien aéré et non poussiéreux.
- L'écart entre le sèche-linge et la surface ne doit pas être réduit par les matériaux tels que les tapis, le bois et le ruban.
- Ne recouvrez pas les grilles de ventilation du sèche-linge.
- Une porte verrouillable, coulissante ou équipée d'une charnière ne doit pas bloquer l'ouverture de la porte de chargement à l'endroit où votre sèche-linge doit être installé.
- Lorsque le sèche-linge est installé, il doit rester au même endroit où ont été réalisés les branchements. Quand vous installez le sèche-linge, assurez-vous que sa paroi arrière n'est en contact avec aucun élément (robinet, prise, etc.).
- Maintenez au moins 1 cm d'écart avec les bords des autres meubles.

- Votre sèche-linge peut être utilisé à des températures entre +5 °C et +35 °C. Si les conditions d'utilisation sont en dehors de ces valeurs, le fonctionnement du sèche-linge sera altéré et il pourra être endommagé.
- La surface arrière du sèche-linge doit être placée contre un mur.



Ne posez pas le sèche-linge sur un câble d'alimentation.

3.2 Enlever le montage de sécurité servant au transport



Enlever le montage de sécurité, réservé au transport avant d'utiliser le sèche-linge pour la première fois.

- Ouvrez la porte de chargement.
- Vous trouverez un sac en nylon dans le tambour qui contient un morceau de mousse de polystyrène. Tenez-le au niveau de la section portant l'inscription **XX XX**.
- Tirez le nylon vers vous et enlevez le montage de sécurité, réservé au transport.

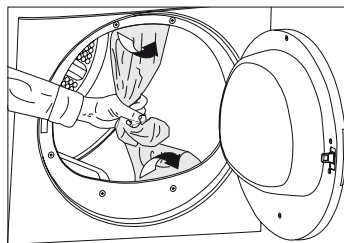

Vérifiez qu'aucun élément du montage de sécurité réservé au transport ne reste dans le tambour.

3.3 Installation de l'appareil encastré

- Ce produit peut être installé sous un plan de travail si la hauteur du plan est suffisante.



Ne faites jamais fonctionner le sèche-linge sans que le panneau supérieur soit en place.

Profondeur du sèche-linge	60 cm	54 cm
Numéro de stock du composant d'installation de meuble bas	2979700100	2973600100

- Laissez au moins 3 cm autour des côtés et de l'arrière du produit quand vous l'installez sous un plan de travail ou dans un placard.

3.4 Réglage des pieds

- Afin de s'assurer que votre sèche-linge fonctionne en silence et sans vibration, il doit être stable, horizontal et équilibré sur ses pieds. Équilibrez la machine en réglant les pieds.
- Tournez les pieds vers la gauche ou la droite, jusqu'à ce que le sèche-linge soit stable et horizontal.

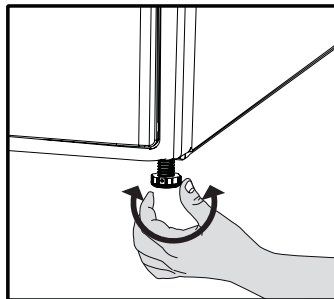

Ne dévissez jamais les pieds réglables de leurs logements.

3.5 Branchement électrique

Pour des instructions spécifiques au branchement électrique nécessaires lors de l'installation (**voir 1.1.1 Sécurité électriques**)

3.6 Transport du sèche-linge

Débranchez le sèche-linge avant de le transporter. Vidangez toute l'eau restante dans le sèche-linge. Si un raccord direct à un tuyau de vidange d'eau est effectué, alors enlevez les raccords de tuyaux.



Nous vous recommandons de porter le sèche-linge en position verticale. S'il n'est pas possible de la transporter en position verticale, la machine doit être transportée en l'inclinant sur la droite vue de face.

3.7 Avertissements sur les bruits



Il est normal d'entendre parfois un bruit métallique venant du compresseur durant le fonctionnement

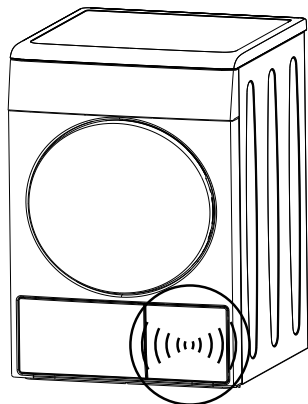

L'eau accumulée pendant le fonctionnement est pompée vers le réservoir d'eau. Il est normal d'entendre un bruit de pompe pendant cette phase

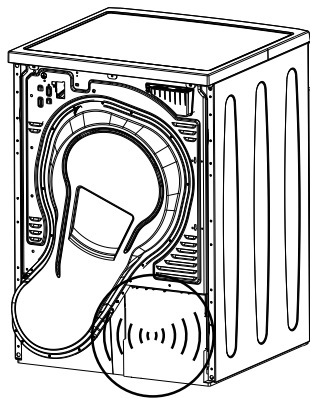

3.8 Changement de la lampe d'éclairage

Dans le cas où votre sèche-linge est doté d'une ampoule d'éclairage

Contactez votre service agréé si vous désirez changer l'ampoule/la LED utilisée pour l'éclairage de votre séchoir.

La(les) lampe (s) utilisée(s) dans cet appareil n'est (ne sont) pas adaptée(s) pour l'éclairage d'une pièce de ménage. Cette lampe est conçue pour aider l'utilisateur à placer le linge dans le séchoir de manière confortable.

4 Préparation

4.1 Linge adapté à un séchage en machine

Respectez toujours les consignes figurant sur l'étiquette des vêtements. Séchez uniquement le linge dont l'étiquette stipule que l'utilisation du sèche-linge est appropriée en sélectionnant le programme adapté.

SYMBOLES DE LAVAGE DU LINGE																					
	Symboles de séchage		Adapté au sèche-linge		Pas de repassage		Délicat / Séchage délicat		Ne pas sécher au sèche-linge		Ne pas sécher		Ne pas laver à sec								
	Paramètres de séchage		Toutes températures		Température élevée		Température moyenne		Basse température		Sans chauffer		Séchage sur un fil		Séchage à plat		Séchage sur un fil		Séchage sur un fil à l'ombre		Lavable à sec
			Repassage -		Repassage à température élevée		Repassage à température moyenne		Repassage à température faible		Ne pas repasser		Repassage sans vapeur								
	Température maximale		200 °C		150 °C		110 °C														

4.2 Linge pas adapté à un séchage en machine



Les tissus délicats brodés, la laine, les vêtements de soie, les tissus délicats et précieux, les articles hermétiques et les rideaux de tulle ne sont pas adaptés au séchage en machine.

4.3 Préparation du linge au séchage

- Il se peut que le linge soit emmêlé suite au lavage. Séparez votre linge avant de le placer dans le sèche-linge.
- Mettez les vêtements avec des accessoires métalliques tels que les fermetures éclair, à l'envers pour les sécher.
- Fixez les fermetures éclair, les crochets, les boucles et les boutons.

4.4 Mesures à adopter pour économiser de l'énergie

- Les informations suivantes vous aideront à utiliser le sèche-linge d'une manière écologique et énergétiquement efficace.
- Essorez le linge à la vitesse maximale au cours du lavage. Ainsi, le temps de séchage et la consommation d'énergie sont réduits.
- Triez le linge en fonction de leur type et de leur épaisseur. Séchez le même type de linge ensemble. Par exemple, les essuies de cuisine et les nappes de table peu épaisses séchent plus vite que les serviettes de bain épaisses.
- Veuillez suivre les informations contenues dans le manuel d'utilisation pour la sélection de programme.
- N'ouvrez pas la porte de la machine pendant le séchage sauf si cela est nécessaire. Si vous devez ouvrir la porte, veillez à ne pas la laisser ouverte trop longtemps.
- N'ajoutez pas du linge mouillé lorsque le sèche-linge est en marche

- Nettoyez toujours le filtre à peluche avant ou après chaque chargement. **(Voir 6.1 Nettoyage du filtre à peluche / Surface intérieure de la porte de chargement)**
- Nettoyez le tiroir du filtre régulièrement, quand le symbole d'avertissement du nettoyage du tiroir de filtre apparaît ou après 5 cycles de séchage. **(Voir 6.4 Nettoyer le tiroir du filtre)**
- Ventilez la pièce où est situé le sèche-linge pendant le séchage.

4.5 Capacité de charge appropriée

Suivez les consignes du « Tableau de sélection de programme et de consommation ». Ne chargez pas plus que les capacités indiquées dans le tableau.

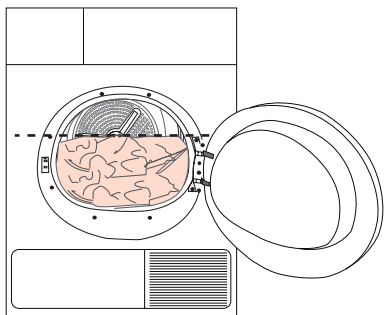

Il n'est pas recommandé de charger le sèche-linge avec du linge excédant le niveau indiqué sur le schéma. Les performances de séchage se réduiront si la machine est surchargée. De plus, le sèche-linge et le linge peuvent être endommagés.

Les poids suivants sont donnés à titre indicatif.

Linge	Poids approximatif (g)*
Édredon en coton (double)	1500
Édredons en coton (simple)	1000
Drap de lit (double)	500
Drap de lit (simple)	350
Grande nappe	700
Petite nappe	250
Serviette à thé	100
Serviette de bain	700
Essuie-mains	350
Chemisier	150
Chemise en coton	300
Chemises	200
Robe en coton	500
Robe	350
Jeans	700
Mouchoirs (10 articles)	100
T-Shirt	125

*Poids du linge sec avant le lavage.

5 Sélection d'un programme et utilisation de votre appareil

5.1 Bandeau de commande

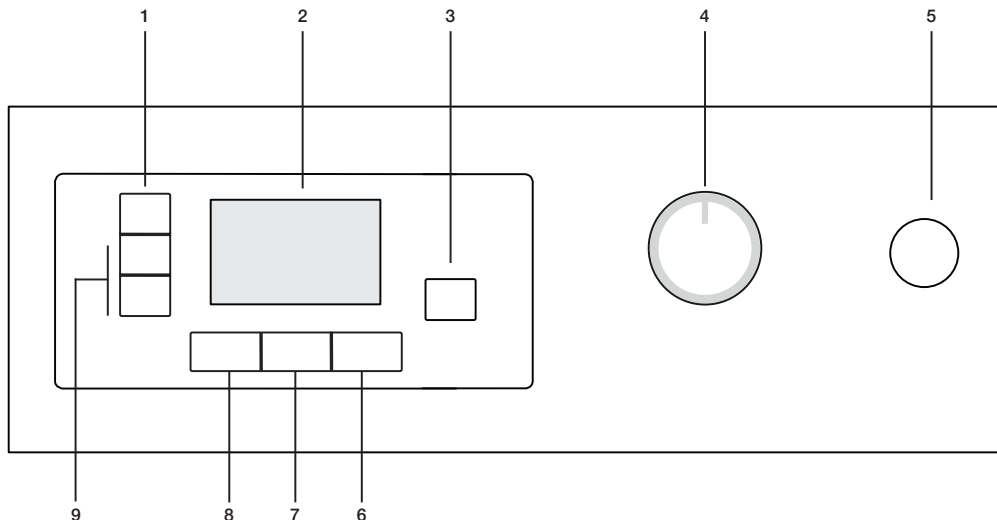

1. Vitesse d'essorage de la machine à laver / Bouton de sélection de programme minuté
2. Affichage
3. Bouton départ/pause/annulation
4. Sélecteur de programmes
5. Bouton marche/arrêt
6. Bouton Anti-froissement
7. Bouton niveau de séchage
8. Bouton annulation de l'alerte sonore
9. Boutons de départ différé

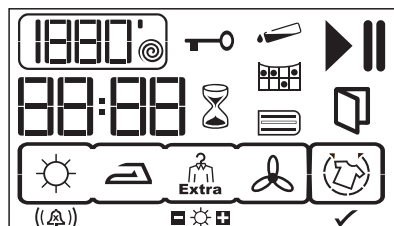

- 1800' ● Vitesse d'essorage / Programmes minutés*
- ▶ Symbole de fonctionnement
- || Symbole pause
- 🚰 Symbole d'avertissement réservoir d'eau
- 🧼 Icône d'avertissement de nettoyage du filtre
- 📅 Icône d'avertissement de nettoyage du tiroir du sèche-linge
- 88:88 Indicateur de temps restant**
- 🔑 Icône d'avertissement de sécurité enfants
- 🕒 Mode de départ différé
- 🚪 Symbole d'avertissement de porte ouverte
- 🌿 Mode anti-froissement
- 🔔 ((🔔)) Niveau d'avertissement sonore / Annuler l'avertissement sonore
- ☀️ Niveau de séchage
- ✅ L'anti-froissement est activé

* La vitesse d'essorage est utilisée pour afficher le temps restant de façon plus précise. Ceci n'affecte pas les performances de votre machine.

** Le temps qui apparaît à l'écran indique le temps restant jusqu'à la fin du programme et change en fonction du niveau d'humidité du linge.

5.2 Préparation de l'appareil

1. Branchez la machine.
2. Introduisez le linge dans la machine.
3. Appuyez sur le bouton « Marche/Arrêt ».



Le fait d'appuyer sur le bouton Marche/Arrêt ne signifie pas forcément que le programme est lancé. Appuyer sur le bouton Départ/pause/annulation pour démarrer le programme.

5.3 Sélection des programmes

1. Sélectionnez le programme approprié à partir du tableau ci-dessous dans lequel sont indiquées les niveaux de séchage.
2. Sélectionnez le programme désiré à l'aide de la molette de sélection de programmes.

Extra sec	Seul le linge en coton est séché à la température normale. Les linges épais et multicouches (par ex. : serviettes, linge de maison, jeans) seront séchés avec ce programme car ils ne nécessitent pas d'être repassés avant d'être rangés.
Prêt à porter	Le linge normal (nappes, sous-vêtements, etc.) sera séché avec ce programme car il ne nécessite pas d'être repassé avant d'être rangé dans votre placard.
Prêt à repasser	Le linge normal (par ex. : chemises et robes) est séché pour pouvoir être repassé.



Pour plus de détails concernant le programme, consultez le « Tableau de sélection de programmes ».

5.4 Programmes principaux

En fonction du type de linge, les programmes principaux suivants sont possibles :

• Cotons

Séchez les vêtements résistants avec ce programme. Séchage en température normale Il est conseillé pour les articles en coton (tels que draps de lit, édredons, sous-vêtement, serviettes, peignoirs etc.).

• Synthétique

Séchez les vêtements moins résistants avec ce programme. Recommandés pour les synthétiques.

5.5 Programmes additionnels

Pour les cas spéciaux, les programmes supplémentaires suivants sont disponibles pour l'appareil.



Les programmes supplémentaires peuvent varier selon les fonctions disponibles sur votre machine.

• Express

Vous pouvez utiliser ce programme pour sécher le linge en coton essoré à grandes vitesses dans votre lave-linge. Ce programme peut sécher 1 kg de linge en coton (3 chemises / 3 T-shirts) en 50 minutes.



Pour obtenir de meilleurs résultats des programmes de séchage, votre linge doit être lavé à l'aide d'un programme adapté, puis essoré à des vitesses d'essorage recommandées dans votre machine à laver.

• Chemises

Ce programme sèche les chemises de façon plus délicate et les froisse moins, permettant un repassage plus aisé.



Les chemises peuvent être légèrement humides à la fin du programme. Il est conseillé de ne pas laisser les chemises dans le sèche-linge.

• Jeans

Vous pouvez utiliser ce programme pour sécher les jeans essorés à grandes vitesses dans votre lave-linge.

• Mix

Utilisez ce programme pour sécher des synthétiques non teints et du linge en coton ensemble.

• Sport

Utilisez ce programme pour sécher ensemble les vêtements synthétiques et en coton et ceux en tissus mixtes.

• Cycle Fraîcheur Laine

Vous pouvez utiliser cette fonction pour aérer et adoucir votre linge en laine qui peut par ailleurs être lavé dans le lave-linge. N'utilisez pas cette fonction pour sécher complètement votre linge. Sortez votre linge et aérez-le immédiatement dès que le programme est terminé.

• Quotidien

Ce programme vous permet de sécher du linge synthétique et en coton au quotidien, et dure 110 minutes.

• BabyProtect

Ce programme est utilisé pour les vêtements de bébé qui portent l'approbation « séchable à la machine » sur leur étiquette.

• Délicat

Vous pouvez sécher à basse température votre linge très délicat pouvant être séché en machine, ou le linge pour lequel il est recommandé de réaliser un lavage à la main.



Il est conseillé d'utiliser un filet de lavage pour éviter que certains articles délicats ne se froissent ou ne s'abîment. Sortez immédiatement vos vêtements du sèche-linge et étendez-les dès que le programme est terminé afin d'éviter qu'ils ne se froissent.

• Cycle fraîcheur

Seule l'aération est réalisée pendant 10 minutes sans air chaud. Vous pouvez aérer vos vêtements qui sont restés dans des environnements fermés sur une longue période et ainsi éliminer les odeurs déplaisantes à l'aide de ce programme.

• Minuterie

Vous pouvez sélectionner l'un des programmes de 10, 20, 40, 60, 80, 100, 120, 140 et 160 minutes pour obtenir le niveau de séchage final désiré à basses températures.





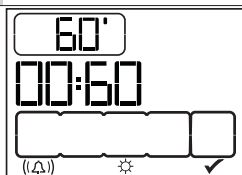



Avec ce programme, l'appareil sèche pendant la durée choisie indépendamment du niveau de séchage.



5.6 Sélection de programmes et tableau de consommation

FR

Programmes	Capacité (kg)	Vitesse d'essorage du lave-linge (tr/min)	Quantité approximative d'humidité résiduelle	Durée de séchage (minutes)
Coton / Couleur				
 Extra sec	7	1000	% 60	185
 Prêt à porter	7	1000	% 60	174
 Prêt à repasser	7	1000	% 60	140
Chemises	1.5	1200	% 60	60
Jeans	4	1200	%50	150
Quotidien	4	1200	%50	110
Sport	4	1000	%60	135
Express	1	1200	%50	50
Délicat	2	600	%40	70
Babyprotect	3	1000	% 60	80
Synthétique				
 Prêt à porter	3.5	800	% 40	70
 Prêt à repasser	3.5	800	% 40	60
Valeurs de consommation énergétique				
Programmes	Capacité (kg)	Vitesse d'essorage du lave-linge (tr/min)	Quantité approximative d'humidité résiduelle	Valeur de consommation énergétique kWh
Coton linge de maison Prêt à porter*	7	1000	% 60	1,8
Coton Prêt à repasser	7	1000	% 60	1,55
Synthétique prêt à porter	3.5	800	% 40	0,7
Consommation électrique en mode arrêt pour le programme coton standard à pleine charge, PO (W)				0,1
Consommation électrique en mode veille pour le programme coton standard à pleine charge, PL (W)				1,0
Contient des gaz à effet de serre fluorés relevant du protocole de Kyoto. Hermétiquement scellé. R134a / 0,350 kg				
	« le programme coton-placard sec » utilisé à pleine charge et à charge partielle est le programme de séchage standard auquel les informations contenues dans l'étiquette et sur la fiche rapportent qu'il est adapté pour le séchage du linge en coton normalement humide, et qu'il est le programme le plus efficace en termes de consommation d'énergie pour le coton.			

* : Programme de norme du label énergétique (EN 61121:2012)

Toutes les valeurs fournies dans le tableau ont été déterminées conformément à la norme EN 61121 : 2012. Ces valeurs peuvent différer de celles du tableau en fonction du type de linge, de la vitesse d'essorage, des conditions environnementales et des variations de tension.

5.7 Fonctions optionnelles

Alerte sonore

Votre sèche-linge émet une alerte sonore lorsque le programme se termine. Si vous ne voulez pas que l'appareil donne un signal sonore, appuyez de manière répétée sur le bouton Niveau de Volume jusqu'à ce que «x» s'affiche à l'écran. Utilisez le même bouton pour ajuster le niveau de volume.



Vous pouvez sélectionner cette fonction avant ou pendant le programme.



Annulation de l'alerte sonore



Niveau d'avertissement audio 1



Niveau d'avertissement audio 2



Niveau d'avertissement audio 3

Niveau de séchage

Utilisé pour ajuster le niveau de séchage requis. Un séchage supplémentaire est réalisé par rapport aux paramètres par défaut lorsque le signe «+» apparaît, à l'inverse, le séchage est moins important lorsque le signe «-» s'affiche. La durée du programme peut varier en fonction de la sélection.



Vous pouvez sélectionner cette fonction uniquement avant le début du programme.



Anti-froissement

Vous pouvez utiliser la fonction Anti-froissement pour empêcher le linge de se froisser si vous ne sortez pas le linge après la fin du programme. Ce programme fait tourner le linge à intervalles de 240 secondes pour éviter qu'il ne se froisse.

La fonction anti-froissement est activée mais le programme fonctionne encore dans la première illustration ci-dessous. Le cycle de séchage est achevé et la phase Anti-froissage a démarré dans la seconde image affichée.



Appuyez sur le bouton Anti-froissage pour activer cette fonction.

Changer le contraste

Ajustez le contraste de l'écran pour rendre plus nets les symboles de l'écran. Il peut être tout particulièrement utile de modifier le réglage du contraste de l'affichage lorsque le sèche-linge est installé sur une machine à laver.

Appuyez sur le bouton Vitesse d'essorage / Minuterie pendant environ 3 secondes.

Quand le contraste change, tous les symboles de l'écran s'affichent pendant 3 secondes pour indiquer que le processus est achevé.



Effectuez la même procédure pour revenir aux réglages de contraste antérieurs.

5.8 Symboles d'avertissement.



Les symboles d'avertissement peuvent varier en fonction du modèle de votre machine.

Nettoyage du filtre peluches

Quand le programme est achevé, un symbole d'avertissement apparaît pour rappeler que le filtre doit être nettoyé.



Si le symbole du nettoyage de filtre clignote en continu, référez-vous à la section «Résolution de problèmes».

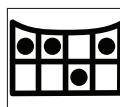

Réservoir d'eau

Quand le programme est achevé, un symbole d'avertissement apparaît pour rappeler que le filtre doit être nettoyé.

Si le réservoir se remplit quand le programme est en marche, le symbole d'avertissement se met à clignoter et la machine se met en pause. Vidangez l'eau du réservoir et appuyez sur le bouton Marche / Pause / Annulation pour reprendre le programme. Le symbole d'avertissement s'éteint et le programme se relance.



Nettoyez le filtre de trappe et le tiroir de filtre.

Le symbole d'avertissement clignote à certains intervalles pour rappeler qu'le tiroir du filtre doit être nettoyé.



Porte de chargement ouverte

Ce symbole d'avertissement apparaît quand la porte de chargement du séchoir est ouverte.



Départ différé

La fonction Départ différé vous autorise à différer le démarrage du programme jusqu'à 24 heures.

1. Ouvrez la porte de chargement et placez le linge à l'intérieur.
2. Réglez le programme de séchage, la vitesse d'essorage et, le cas échéant, sélectionnez les fonctions optionnelles.
3. Appuyez sur le bouton « Départ différé » (+/-) pour ajuster le temps souhaité. Le symbole de départ différé clignote.
4. Appuyer sur le bouton Départ/pause/annulation. Puis, le minuteur commence à effectuer le compte à rebours. Le symbole de départ différé s'allume. Le symbole de démarrage apparaît. Le symbole «:» au milieu du départ différé affiché commencera à clignoter.



Des vêtements supplémentaires peuvent être chargés / retirés au cours de la période de d'attente. A la fin du processus de compte à rebours du départ différé, le symbole de départ différé disparaît et le processus de séchage commence pendant que la durée du programme s'affiche. La durée s'affichant représente la durée normale de séchage plus la durée de départ différé.

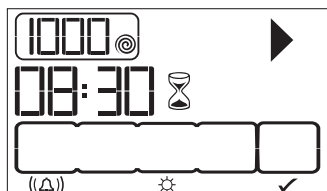

Le départ différé est activé en appuyant sur le bouton Départ / Pause / Annulation sur l'image de l'écran ci-dessus.

Modifier le départ différé

Si vous voulez modifier le temps au cours du compte à rebours :

1. Appuyez sur le bouton Départ/Pause/Annulation pendant 3 secondes pour annuler le programme Répétez la procédure de départ différé pour le temps désiré.
2. Sélectionnez le temps de départ différé avec Départ différé avec les boutons + et -. Le symbole de départ différé clignote.
3. Appuyer sur le bouton Départ/pause/annulation. Puis, le minuteur commence à effectuer le compte à rebours. Le symbole de départ différé s'allume. Le symbole de pause s'éteint. Le symbole de démarrage apparaît.
4. Le symbole «:» au milieu du départ différé affiché commencera à clignoter.

Annulation du départ différé

Si vous voulez annuler le compte à rebours du départ différé et commencer le programme immédiatement :

1. Appuyez sur le bouton Départ/Pause/Annulation pendant 3 secondes pour annuler le programme
2. Appuyez sur le bouton Départ / Pause / Annulation pour démarrer le programme sélectionné précédemment.

5.9 Lancement du programme

Appuyer sur le bouton Départ/pause/annulation pour démarrer le programme.

Le bouton départ/pause/annulation s'allume pour indiquer que le programme a été lancé et le symbole «:» entre le temps restant continue à clignoter.

5.10 Déroulement du programme

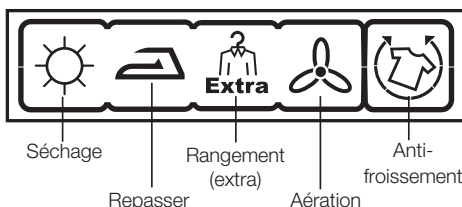

L'avancement du programme est indiqué à l'écran au moyen d'un ensemble de symboles.

Au début de l'étape de chaque programme, le symbole approprié parmi ceux qui figurent à l'écran s'allumera et, à la fin du programme, tous les symboles resteront ainsi allumés. Le symbole de droite à l'écran indique l'étape effectuée.

Séchage

Le symbole séchage s'allume dans tous les programmes sauf l'aération.

Prêt à repasser

Commence à s'allumer quand le niveau de séchage atteint l'étape Sec pour repassage.

Prêt à porter

Commence à s'allumer quand le niveau de séchage atteint l'étape Sec pour rangement.

Extra sec

Commence à s'allumer quand le niveau de séchage atteint l'étape Sec pour rangement.

Cycle fraîcheur (Rafraîchir)

Le symbole aération s'allume quand le programme s'achève.



L'icône anti-froissement s'allume à la fin du programme si cette fonction est active.

5.11 Sécurité enfants

L'appareil est équipé d'un verrouillage sécurité enfants qui empêche d'intervenir sur le programme en cours en appuyant sur un bouton. Toutes les touches à l'exception du bouton « Marche/Arrêt » sur le bandeau de commande sont désactivées lorsque la sécurité enfants est activée.

Pour activer la sécurité enfants, appuyez sur les touches « Alerte sonore » et « anti-froissage » simultanément pendant 3 secondes.

Pour lancer un nouveau programme à la fin du précédent ou pour interrompre le programme, il faut désactiver la sécurité enfants. Appuyez de nouveau sur les boutons pendant 3 secondes pour désactiver la sécurité enfants.



Le symbole de verrouillage s'affiche à l'écran lorsque la sécurité enfants est activée.



La sécurité enfants est désactivée quand la machine est éteinte et allumée avec le bouton Marche / Arrêt.

Lorsque le mode Sécurité enfants est activé :

- Les symboles d'affichage ne changeront pas même si la position du sélecteur de programmes est modifiée lorsqu'un programme est en cours ou à l'arrêt.
- Si le mode Sécurité enfants est désactivé après avoir changé la position du sélecteur de programmes pendant le fonctionnement de votre machine, celle-ci s'arrête et les informations relatives au nouveau programme s'affichent.

5.12 Modification du programme en cours après son démarrage

Après le démarrage de l'appareil, vous pouvez changer le programme sélectionné et sécher votre linge dans un programme différent.

1. Si vous voulez sélectionner le programme Très sec au lieu du programme Sec pour repassage, appuyez sur le bouton Départ / Pause / Annulation et maintenez-le enfoncé pendant 3 secondes pour annuler le programme.
2. Sélectionnez le programme Très sec en tournant le bouton de sélection de programme.
3. Appuyez sur le bouton Départ/pause/annulation pour démarrer le programme.





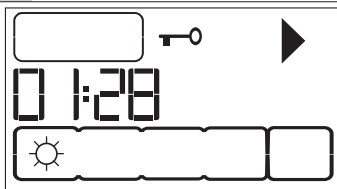

Vous pouvez aussi sélectionner un nouveau programme en tournant le bouton de sélection de programme quand la machine est en marche. Dans ce cas, le programme en cours est abandonné et l'information sur le nouveau programme s'affiche.



Ajout/retrait du linge en mode de pause

Pour ajouter ou retirer du linge après le démarrage du programme de séchage :

1. Appuyez sur le bouton « Départ/Pause/Annulation » pour mettre la machine en mode « Pause ». Le processus de séchage sera interrompu.
2. En mode Pause, ouvrez la porte, ajoutez ou sortez du linge et fermez la porte.
3. Appuyer sur le bouton Départ/pause/annulation pour démarrer le programme.

	Le linge ajouté pendant le processus de séchage peut entraîner le mélange du linge déjà séché dans la machine avec du linge mouillé, cela aura comme conséquence que le linge sera toujours mouillé à la fin du processus de séchage.
	Vous pouvez répéter le processus d'ajout ou de retrait de linge autant que vous le désirez durant le séchage. Cependant, ce processus augmentera la durée du programme et l'énergie consommée car le processus de séchage sera souvent interrompu. Pour cette raison nous vous recommandons de ne pas rajouter de linge une fois que le programme est lancé.
	Si vous sélectionnez un nouveau programme en tournant la molette de sélection de programmes lorsque la machine est en mode pause, le programme en cours est alors annulé et les informations portant sur le nouveau programme s'affichent.
	Ne touchez pas la surface intérieure du tambour en sortant ou ajoutant du linge pendant qu'un programme fonctionne. La surface du tambour est chaude.

5.13 Annulation du programme

Si vous voulez arrêter le séchage et annuler le programme pour quelque raison après le démarrage de l'appareil, appuyez sur le bouton Départ / Pause / Annulation pendant 3 secondes. Les symboles d'avertissement Nettoyage du filtre à air, Réservoir d'eau et « Fin » s'affichent comme rappel à la fin de cette période.

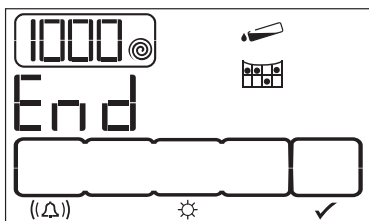

Etant donné que l'intérieur de la machine sera très chaud après l'annulation d'un programme en cours, activez le programme d'aération pour le refroidir.



La machine s'arrêtera si vous tournez le bouton de sélection de programme quand il fonctionne. Dans ce cas, le programme en cours est abandonné et l'information sur le nouveau programme s'affiche.

5.14 Fin du programme

Les symboles de nettoyage du filtre et du réservoir d'eau s'allument dans l'indicateur de suivi de programme et la mention «Fin» s'affiche à l'écran quand le programme s'achève. La porte de chargement peut alors être ouverte et la machine est prête pour un second cycle.

Appuyez sur Marche / Arrêt pour arrêter l'appareil.

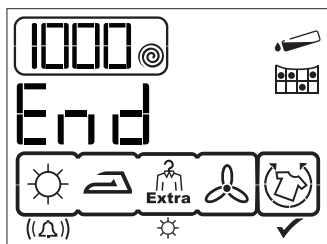

Si la fonction Anti-froissement est activée et que le linge n'est pas sorti de la machine à la fin du programme, le programme Anti-froissement 2 heures est activé.



Nettoyez le filtre après chaque utilisation. (Voir «Filtre / Surface intérieure de la porte de chargement»)



Vidangez le réservoir d'eau après chaque cycle de séchage. (Voir « Vidanger le réservoir d'eau »)

6 Entretien et nettoyage

La durée de vie de l'appareil augmente et les problèmes fréquemment rencontrés diminuent s'il est nettoyé à intervalles réguliers.



Cet appareil doit être débranché durant les travaux d'entretien et de nettoyage (bandeau de contrôle, corps, etc.).

6.1 Filtre / Surface intérieure de la porte de chargement

Les peluches et fibres qui se dégagent du linge dans l'air au cours du cycle de séchage sont récupérées par le « Filtre à peluche ».

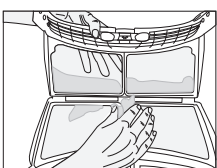
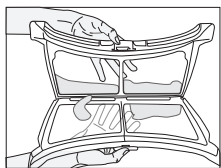
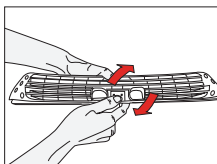
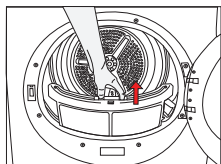

Ces particules se forment généralement à cause de l'usure et du lavage.



Nettoyez toujours le filtre et les surfaces intérieures de la porte de chargement après chaque séchage.



Vous pouvez nettoyer le filtre et son pourtour à l'aide d'un aspirateur.

Pour nettoyer le filtre :

1. Ouvrez la porte de chargement.
2. Retirez le filtre de trappe en tirant dessus, puis ouvrez le filtre.
3. Éliminez les peluches, les fibres et les résidus de coton à la main ou à l'aide d'un chiffon doux.
4. Fermez le filtre et remplacez-le correctement à sa place.



Une couche peut se former sur les pores du filtre et entraîner un bouchage du filtre après avoir utilisé la machine pendant un certain temps. Lavez le filtre à l'eau chaude pour enlever la couche qui se forme sur la surface du filtre. Séchez le filtre complètement avant de le réinstaller.

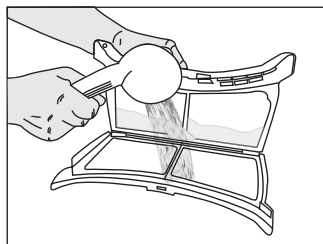

Nettoyez la surface intérieure entière de la porte de chargement et le loquet de la porte.

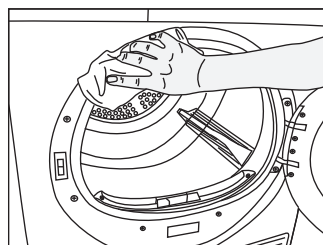
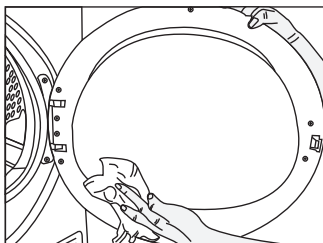

6.2 Nettoyage des capteurs

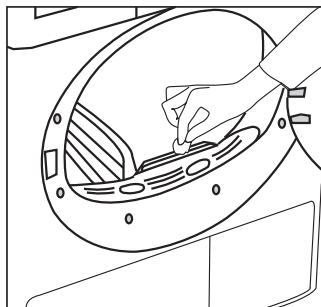

Votre machine est équipée de capteurs d'humidité qui détectent si le linge est sec ou non.

Pour nettoyer le capteur :

1. Ouvrez la porte de chargement du sèche-linge.
2. Laissez refroidir la machine si elle est encore chaude en raison du processus de séchage.
3. Nettoyez les capteurs métalliques à l'aide d'un chiffon doux imbibé de vinaigre puis séchez-les.



Nettoyez les capteurs métalliques 4 fois par an.



N'utilisez pas d'outils en métal pour nettoyer les surfaces métalliques des capteurs.



N'utilisez jamais de solvants, de produits de nettoyage ou de substances similaires lors du nettoyage, en effet ces produits entraîneraient un risque d'incendie et d'explosion!

6.3 Vidanger le réservoir d'eau

L'humidité du linge est enlevée et condensée durant le processus de séchage et l'eau qui apparaît s'accumule dans le réservoir. Vidangez le réservoir d'eau après chaque cycle de séchage.



L'eau condensée n'est pas potable !



Ne retirez jamais le réservoir d'eau lorsqu'un programme est en cours!

Si vous omettez de vider le réservoir d'eau, votre machine s'arrêtera de fonctionner au cours des cycles de séchage suivants, lorsque le réservoir sera plein et que le symbole « réservoir d'eau » s'allumera. Dans ce cas, appuyez sur le bouton Départ/Pause/Annulation pour relancer le cycle de séchage après avoir vidé le réservoir.

Pour la vidange du réservoir d'eau ;

1. Tirez le tiroir et enlevez le réservoir d'eau avec soin.

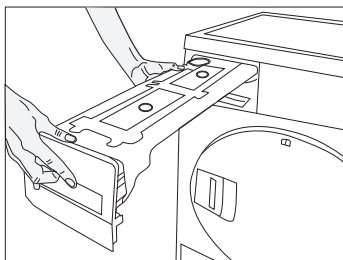

2. Videz l'eau du réservoir.

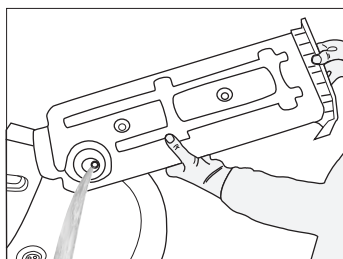

3. S'il y a une accumulation de bouloches dans le réservoir, lavez-le à l'eau courante.
4. Réinstallez le réservoir d'eau à sa place.

6.4 Nettoyer le tiroir du filtre

Les peluches et les fibres n'ayant pas été récupérées par le filtre de la trappe, sont bloquées dans le tiroir du filtre situé derrière la plaque de protection. Le voyant du symbole de Nettoyage du tiroir du filtre s'allumera au maximum tous les 5 cycles comme rappel.

Un double filtre est situé dans le tiroir. Le premier niveau est l'éponge du tiroir du filtre et le second niveau est le tissu du filtre.

Nettoyage du tiroir du filtre ;

1. Appuyez sur le bouton de la plaque de protection pour ouvrir la plaque de protection.

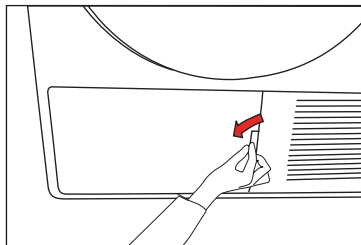

2. Enlevez le couvercle du tiroir du filtre en le tournant dans la direction des flèches.

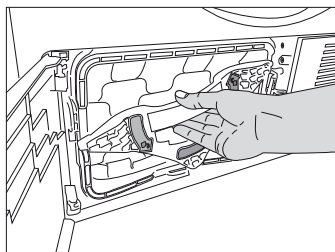

3. Retirez le tiroir du filtre.

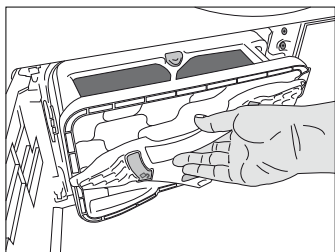

4. Ouvrez le tiroir du filtre en appuyant sur le bouton rouge.

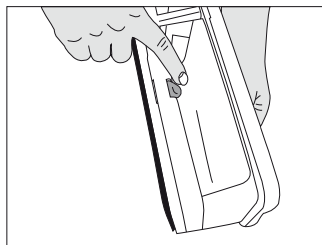

5. Retirez l'éponge du tiroir du filtre.

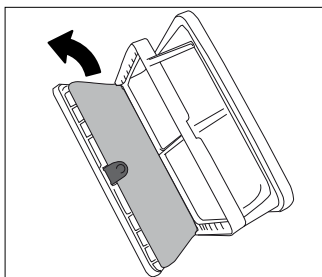

6. Éliminez les peluches, les fibres et les résidus de coton à la main ou à l'aide d'un chiffon doux.

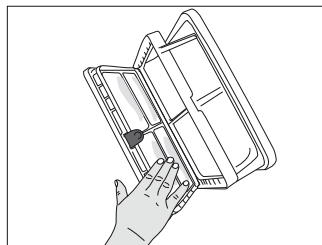

Quand vous remarquez une matière qui pourrait boucher le tissu du filtre, veuillez la laver dans de l'eau chaude. Laissez le filtre sécher complètement avant de le réinstaller dans le compartiment du filtre.

7. Lavez à la main l'éponge du compartiment du filtre pour enlever les cheveux et peluches dessus. Pressez-la à la main pour enlever le surplus d'eau.



Il n'est pas nécessaire de nettoyer l'éponge si les peluches et les fibres accumulées sont peu importantes.

8. Réinstallez l'éponge à sa place.

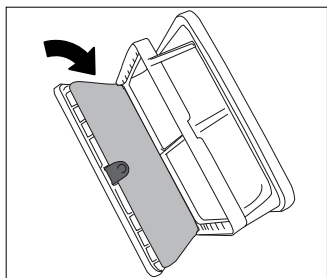

9. Fermez le bloc du filtre en le verrouillant avec le bouton rouge.

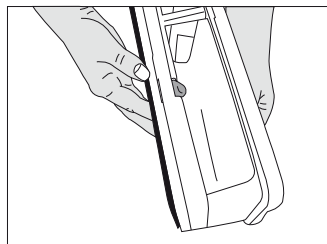

10. Remettez le tiroir du filtre à sa place, tournez le couvercle du tiroir du filtre dans le sens des aiguilles d'une montre en vous assurant qu'il est bien fermé.

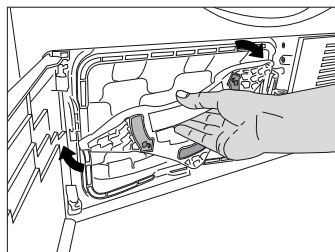

11. Reposez la plaque de protection.

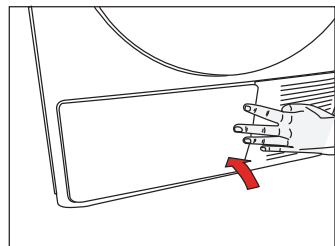

i Sécher sans l'éponge du tiroir du filtre endommagera l'appareil!

i Un filtre et un tiroir de filtre sale allongeront la durée du séchage et augmenteront la consommation d'énergie.

i Une couche peut se former sur les pores du filtre et entraîner un bouchage du filtre après avoir utilisé la machine pendant un certain temps. Lavez le filtre à l'eau chaude pour enlever la couche qui se forme sur la surface du filtre. Séchez le filtre complètement avant de le réinstaller.

6.5 Nettoyage de l'évaporateur

Nettoyez les peluches accumulées sur les ailes de l'évaporateur situé derrière le tiroir du filtre avec un aspirateur.

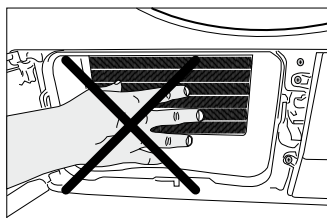

i Vous pouvez aussi nettoyer à la main si vous portez des gants protecteurs. Ne tentez pas de nettoyer à mains nues.

7 Résolution de problèmes

Le processus de séchage est excessivement long.

- Les pores du filtre sont bouchés. >>> *Lavez le filtre à l'eau chaude.*
- Le tiroir du filtre est bouché. >>> *Nettoyez l'éponge et le tissu du filtre dans le tiroir du filtre.*
- Les grilles de ventilation sur l'avant de l'appareil sont bloqués. >>> *Enlevez les objets (s'il y en a) qui bloquent la ventilation devant les grilles de ventilation.*
- La ventilation n'est pas suffisante car la pièce où est située la machine est très petite. >>> *Ouvrez la porte et la fenêtre de la pièce pour éviter une hausse excessive de la température de la pièce.*
- Un dépôt de calcaire s'est formé sur le capteur d'humidité. >>> *Nettoyez le capteur d'humidité.*
- Trop de linge est chargé. >>> *Ne chargez pas la machine à l'excès.*
- Le linge n'est pas bien essoré. >>> *Essorez votre linge à une rapidité supérieure dans votre machine.*

Le linge est mouillé à la fin du séchage



Après le séchage, les vêtements chauds semblent plus humides que leur niveau réel d'humidité.

- Il est probable que le programme sélectionné ne convenait pas au type de linge. >>> *Vérifiez les étiquettes des vêtements et choisissez un programme approprié pour le type de linge ou utilisez des programmes minutés en plus.*
- Les pores du filtre sont bouchés. >>> *Lavez le filtre à l'eau chaude.*
- Le tiroir du filtre est bouché. >>> *Nettoyez l'éponge et le tissu du filtre dans le tiroir du filtre.*
- Trop de linge est chargé. >>> *Ne chargez pas la machine à l'excès.*
- Le linge n'est pas bien essoré. >>> *Essorez votre linge à une rapidité supérieure dans votre machine.*

Le sèche-linge ou le programme ne se met pas en marche. Le sèche-linge ne démarre pas quand il est réglé.

- Il n'est pas branché. >>> *Assurez-vous que la machine est branchée.*
- La porte de chargement est entrouverte. >>> *Veillez à ce que la porte de chargement soit complètement fermée.*
- Le programme n'est pas sélectionné ou le bouton Départ / Pause / Annulation n'est pas enfoncé. >>> *Assurez-vous que le programme a été défini et qu'il n'est pas sur le mode « Pause ».*
- La sécurité enfants est activée. >>> *Désactivez la sécurité enfants.*

Le programme s'est interrompu sans raison.

- La porte de chargement est entrouverte. >>> *Veillez à ce que la porte de chargement soit complètement fermée.*
- Il y a eu une coupure de courant. >>> *Appuyer sur le bouton Départ/pause/annulation pour démarrer le programme.*
- Le réservoir d'eau est plein. >>> *Vidanger le réservoir d'eau*

Le linge a rétréci, s'est élimé ou s'est abîmé.

- Le programme utilisé ne convient pas au type de linge. >>> *Vérifiez l'étiquette du vêtement et sélectionnez un programme adapté au type de tissu.*

L'éclairage du tambour ne s'allume pas (pour les modèles équipés d'une lampe).

- Le sèche-linge n'est pas allumé avec le bouton Marche / Arrêt. >>> *Assurez-vous que le sèche-linge est allumé.*
- La lampe est défectueuse. >>> *Appelée le service agréé pour faire remplacer la lampe*

Le symbole « Final / Anti-froissement » est allumé.

- Le programme Anti-froissement est activé pour empêcher le linge dans la machine de se froisser. >>> *Eteignez l'appareil et retirez le linge.*

Le symbole Fin est activé.

- Le programme est fini. Eteignez l'appareil et retirez le linge.

Le symbole du filtre est allumé.

- Le filtre est sale. >>> *Nettoyer le filtre à air*

Le symbole du filtre clignote.

- Le compartiment du filtre est bouché avec des peluches. >>> *Nettoyer le filtre à air*
- Un dépôt s'est formé sur les pores du filtre et le bouche. >>> *Lavez le filtre à l'eau chaude.*
- Le tiroir du filtre est bouché. >>> *Nettoyez l'éponge et le tissu du filtre dans le tiroir du filtre.*

De l'eau fuit de la porte de chargement

- Des peluches se sont accumulées sur les surfaces intérieures de la porte de chargement et de son loquet. >>> *Nettoyez les surfaces intérieures de la porte de chargement et de son loquet.*

La porte de chargement s'ouvre spontanément.

- La porte de chargement est entrouverte. >>> *Poussez la porte de chargement pour la fermer jusqu'à entendre un son de verrouillage.*

Le symbole réservoir d'eau est allumé/clignote.

- Le réservoir d'eau est plein. >>> *Vidangez le réservoir d'eau*
- Le tuyau de vidange de l'eau est plié. >>> Si l'appareil est raccordé directement à un tuyau de vidange des eaux usées, vérifiez le tuyau de vidange.

Le symbole de nettoyage du tiroir du filtre clignote.

- Le filtre est sale. >>> *Nettoyez l'éponge et le tissu du filtre dans le tiroir du filtre.*



Si vous ne pouvez pas résoudre le problème en suivant les consignes de cette section, consultez votre vendeur ou le service agréé. N'essayez jamais de réparer un produit en panne vous-même.