

Rowenta®

SILENCE FORCE® EXTREME



RO58xx / RO59 series
www.rowenta.com

733283 - 18/13

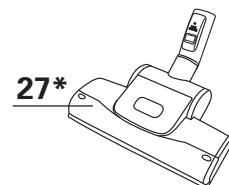
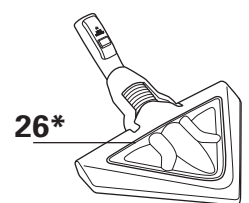
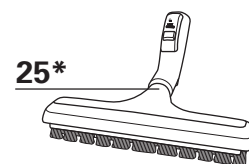
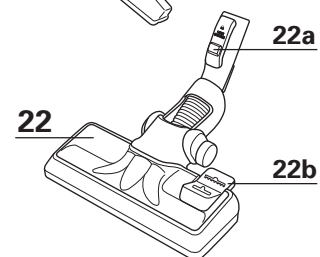
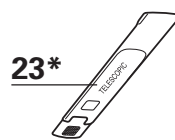
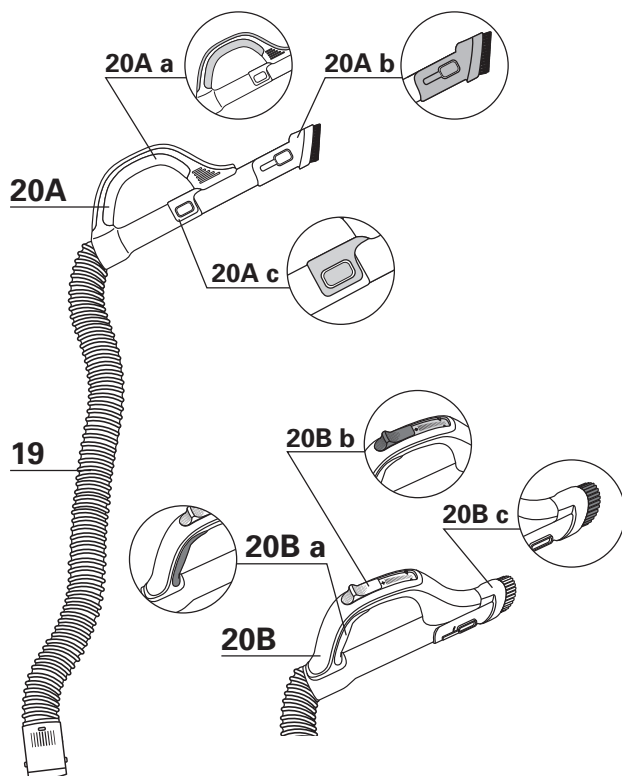
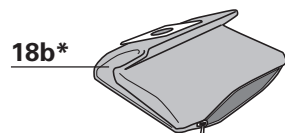
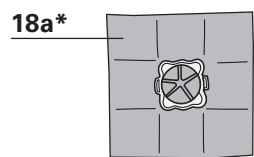
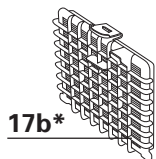
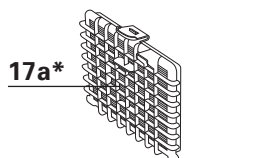
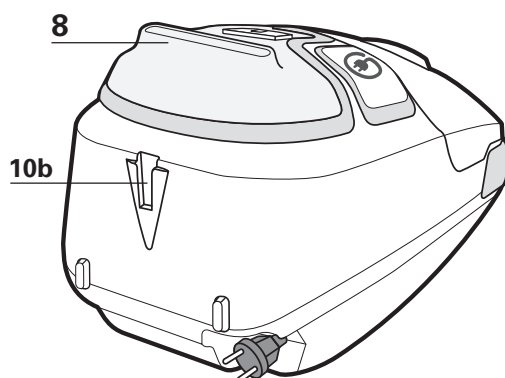
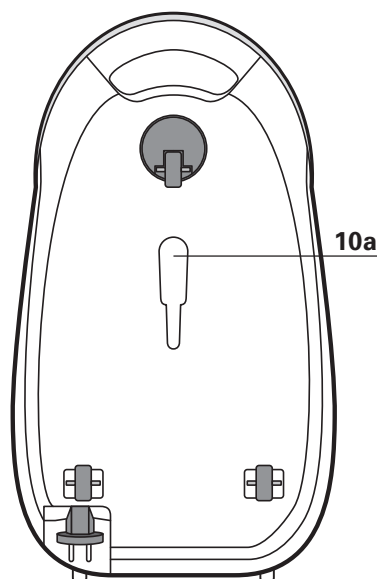
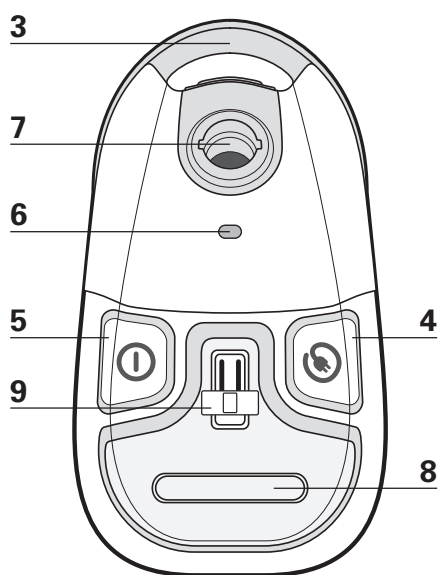
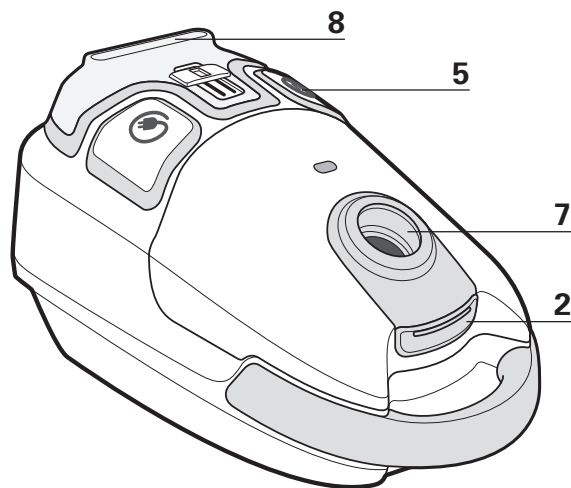
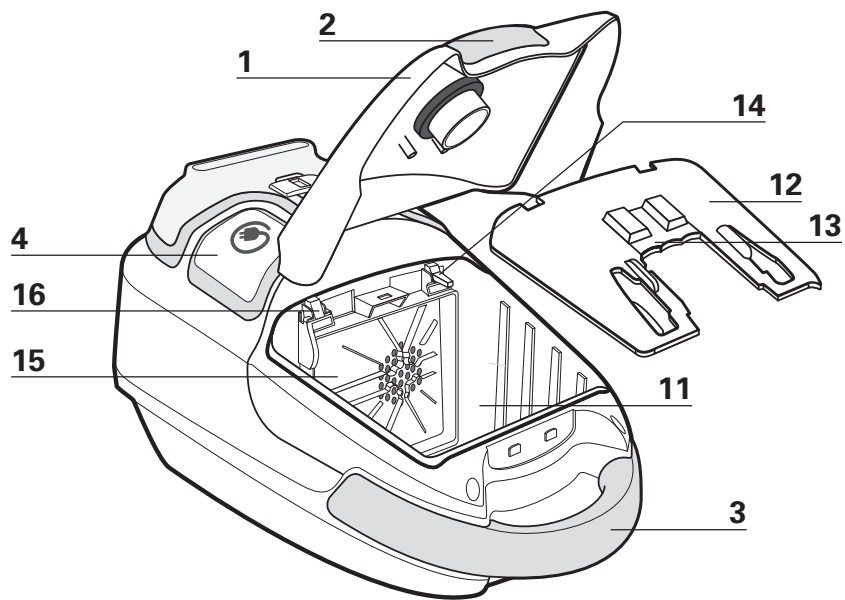

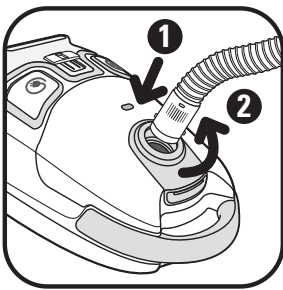

fig. 1

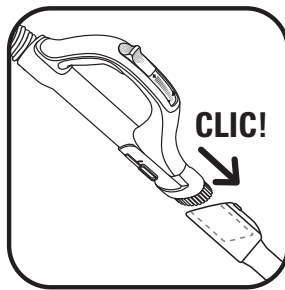

fig. 2

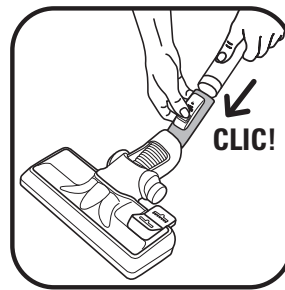

fig. 3

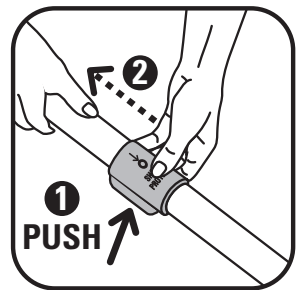

fig. 4



fig. 5

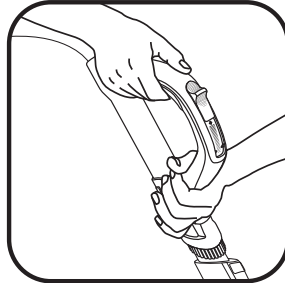

fig. 6

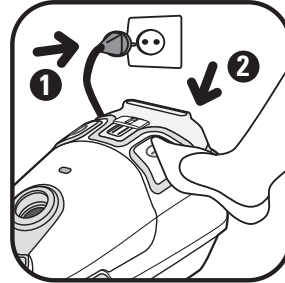

fig. 7

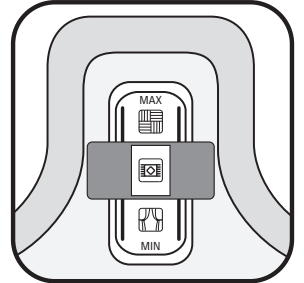

fig. 8



fig. 9a*

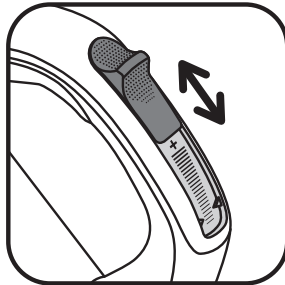

fig. 9b*

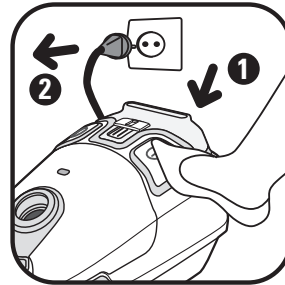

fig. 10

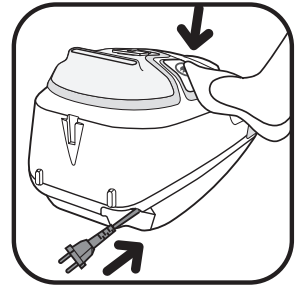

fig. 11

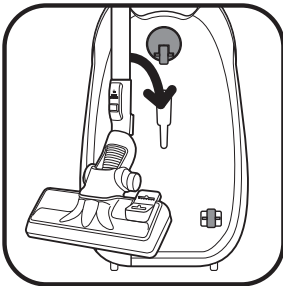

fig. 12



fig. 13



fig. 14

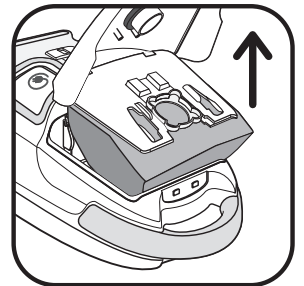

fig. 15

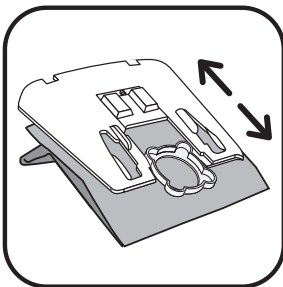

fig. 16

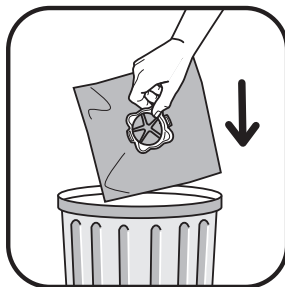

fig. 17

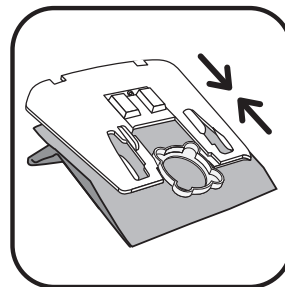

fig. 18

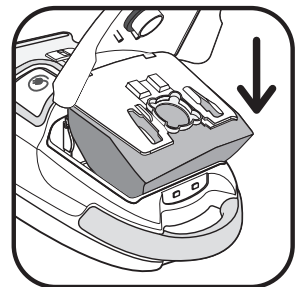

fig. 19

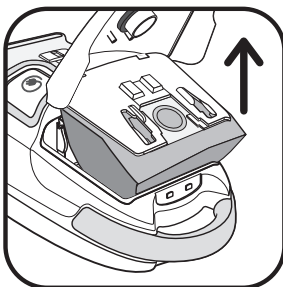

fig. 20

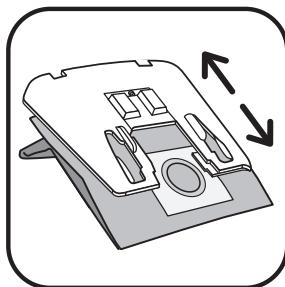

fig. 21

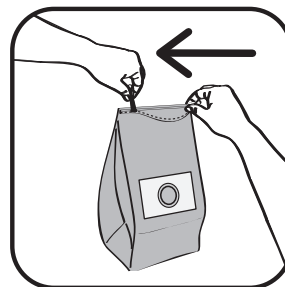

fig. 22



fig. 23

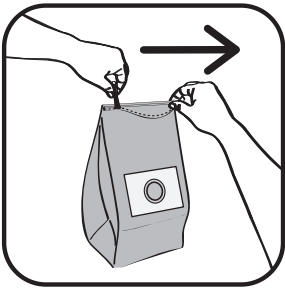

fig. 24

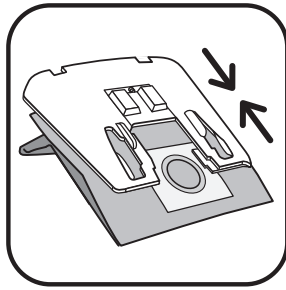

fig. 25

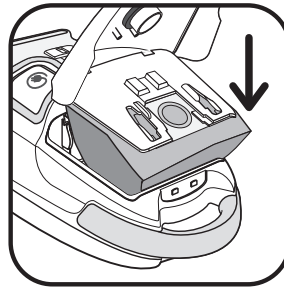

fig. 26

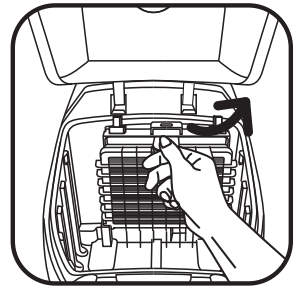

fig. 27

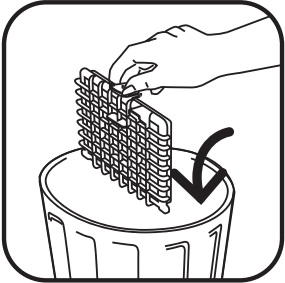

fig. 28

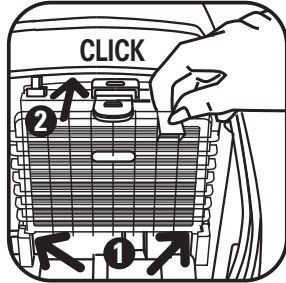

fig. 29

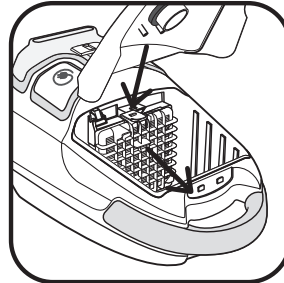

fig. 30



fig. 31

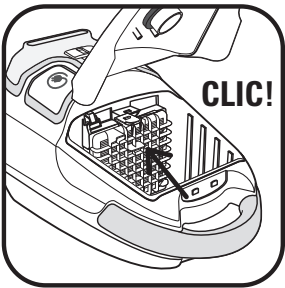

fig. 32

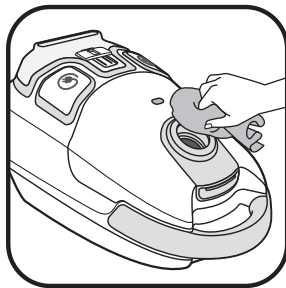

fig. 33

CONSEILS DE SÉCURITÉ

Pour votre sécurité, cet appareil est conforme aux normes et réglementations applicables (Directives Basse Tension, Compatibilité Electromagnétique, Environnement,...).

Cet appareil n'est pas prévu pour être utilisé par des personnes (y compris les enfants) dont les capacités physiques, sensorielles ou mentales sont réduites, ou des personnes dénuées d'expérience ou de connaissance, sauf si elles ont pu bénéficier, par l'intermédiaire d'une personne responsable de leur sécurité, d'une surveillance ou d'instructions préalables concernant l'utilisation de l'appareil.

Il convient de surveiller les enfants pour s'assurer qu'ils ne jouent pas avec l'appareil.

Cet appareil peut être utilisé par des enfants âgés de 8 ans et plus et les personnes manquant d'expérience et de connaissances ou dont les capacités physiques, sensorielles ou mentales sont réduites, si elles ont été formées et encadrées quant à l'utilisation de manière sûre et connaissent les risques encourus. Les enfants ne doivent pas jouer avec l'appareil. Le nettoyage et l'entretien par l'utilisateur ne doit pas être fait par des enfants à moins qu'ils ne soient âgés de 8 et plus et

supervisés. Tenir l'appareil et son cordon hors de la portée des enfants de moins de 8 ans.

N'utilisez pas l'appareil : si le cordon est endommagé. Afin d'éviter un danger, l'ensemble enrouleur et cordon de votre aspirateur doit être remplacé impérativement par un Centre Service Agréé Rowenta.

1 • Conditions d'utilisation

Votre aspirateur est un appareil électrique : il doit être utilisé dans les conditions normales d'utilisation. Utilisez et rangez l'appareil hors de portée des enfants. Ne laissez jamais l'appareil fonctionner sans surveillance.

Ne tenez pas le suceur ou l'extrémité du tube à portée des yeux et des oreilles.

N'aspirez pas de surfaces mouillées à l'alcool, de liquides quelle que soit leur nature, de substances chaudes, de substances ultrafines (plâtre, ciment, cendres...), de gros débris tranchants (verre), de produits nocifs (solvants, décapants...), agressifs (acides, nettoyeurs ...), inflammables et explosifs (à base d'essence ou d'alcool).

Ne plongez jamais l'appareil dans l'eau, ne projetez pas d'eau sur l'appareil et ne l'entrez pas à l'extérieur.

N'utilisez pas l'appareil s'il est tombé et présente des détériorations visibles ou des anomalies de fonctionnement. Dans ce cas, n'ouvrez pas l'appareil, mais envoyez-le au Centre Service Agréé le plus proche ou contactez le service consommateurs Rowenta (voir les coordonnées en dernière page).

2 • Alimentation électrique

Vérifiez que la tension d'utilisation (voltage) de votre aspirateur corresponde bien à celle de votre installation.

Débranchez l'appareil en retirant la prise de courant, sans tirer le cordon :

- immédiatement après l'utilisation,
- avant chaque changement d'accessoires,
- avant chaque nettoyage, entretien ou changement de filtre.

3 • Réparations

Les réparations ne doivent être effectuées que par des spécialistes avec des pièces détachées d'origine. Réparer un appareil soi-même peut constituer un danger pour l'utilisateur, la garantie est annulée.

DESCRIPTION

- 1 Couvercle
- 2 Ouverture du couvercle
- 3 Poignée de transport
- 4 Pédale enrouleur de cordon
- 5 Pédale Marche/Arrêt
- 6 Témoin de changement de sac
- 7 Ouverture d'aspiration
- 8 ROWENTA EXTREME SILENCE SYSTEM
- 9 Variateur électronique de puissance
- 10 a - Parking vertical
b - Parking horizontal
- 11 Compartiment sac
- 12 Support de sac pour sac Wonderbag* ou sac textile*
- 13 Détecteur de présence du sac
- 14 Détecteur de présence du support sac
- 15 Compartiment cassette filtre (H)EPA*
- 16 Détecteur de présence de la cassette filtre (H)EPA*
- 17 a - Cassette filtre (H)EPA* (réf. ZR002901) adaptée aux sacs Wonderbag*
b - Cassette filtre (H)EPA* (réf. ZR005201) adaptée aux sacs textile*
- 18 a - Sac Wonderbag* UNIVERSAL (Classic, Freshline, Endura ref. WB4xxx)
b - Sac textile* (ref. RS-RT2274)

Accessoires

- 19 Flexible avec crose ERGO COMFORT SILENCE
- 20A* a - Crosse ergonomique ERGO COMFORT SILENCE
b - Brosse intégrée (Easy Brush)
c - Variateur mécanique de puissance (POWER CONTROL)
- 20B* a - Crosse ergonomique ERGO COMFORT SILENCE
b - Variateur mécanique de puissance (POWER CONTROL)
c - Brosse intégrée (Easy Brush)
- 21 Tube télescopique métal ERGO COMFORT SILENCE
a - Système de verrouillage crose/tube (LOCK SYSTEM)
b - Bouton de réglage du tube (TELESCOPIC SYSTEM)
- 22 Suceur tous sols ERGO COMFORT SILENCE
a - Système de verrouillage tube/suceur (LOCK SYSTEM)
b - Bouton 2 positions : brosse rentrée pour tapis et moquettes / brosse sortie pour parquets et sols lisses.
- 23 Suceur fente télescopique*
- 24 Suceur ameublement*
- 25 Suceur parquet rectangulaire*
- 26 Suceur parquet DELTA*
- 27 Turbobrosse*
- 28 Mini turbobrosse*

AVANT LA PREMIÈRE UTILISATION

Grâce au système exclusif ROWENTA EXTREME SILENCE SYSTEM votre aspirateur vous garantit une forte réduction des nuisances sonores lors de son utilisation.

1 • Déballage

Déballer et débarrasser votre appareil de toutes les étiquettes éventuelles. Conserver votre bon de garantie et lisez attentivement le mode d'emploi avant la première utilisation de votre appareil.

2 • Conseils et précautions

Avant chaque utilisation, le cordon doit être déroulé complètement.

Ne le coincez pas et ne le passez pas sur des arêtes tranchantes. Si vous utilisez une rallonge électrique, assurez-vous qu'elle est en parfait état et de section adaptée à la puissance de votre aspirateur. Ne débranchez jamais l'appareil en tirant sur le cordon.

Ne faites jamais fonctionner l'aspirateur sans sac et sans système de filtration (cassette).

Votre appareil est équipé pour cela de deux systèmes de sécurité de présence : pour le sac (13 et 14) et pour la cassette filtre (H)EPA* (16).

Ne déplacez pas l'aspirateur en tirant sur le cordon, l'appareil doit être déplacé par sa poignée de transport. N'utilisez pas le cordon pour soulever l'appareil.

Arrêtez et débranchez votre aspirateur après chaque utilisation. Arrêtez et débranchez toujours votre aspirateur avant l'entretien ou le nettoyage. N'utilisez que des sacs et des filtres d'origine Rowenta ou Wonderbag.

N'utilisez que des accessoires d'origine Rowenta. Vérifiez que tous les filtres sont bien en place.

En cas de difficultés pour obtenir les accessoires et les filtres pour cet aspirateur, contactez le service consommateurs Rowenta (voir les coordonnées en dernière page).

* Selon modèles : il s'agit d'équipements spécifiques à certains modèles ou d'accessoires disponibles en option.

UTILISATION

1 • Assemblage des éléments de l'appareil

Enfoncez le flexible dans l'ouverture d'aspiration (fig.1) et tournez jusqu'au verrouillage. Pour le retirer, tournez en sens inverse et tirez.

- Emboîtez le tube télescopique métal à l'extrémité de la crosse jusqu'à ce que vous entendiez un 'clic' de verrouillage (fig.2) (pour le déboîter, appuyez sur le bouton de verrouillage du tube et retirez-le).
- Emboîtez le suceur tous sols (22) à l'extrémité du tube télescopique métal jusqu'à ce que vous entendiez un 'clic' de verrouillage (fig.3) (pour le déboîter, appuyez sur le bouton de verrouillage du suceur et retirez-le).
- Réglez le tube télescopique métal à la longueur désirée à l'aide du système télescopique (TELESCOPIC SYSTEM) (fig.4)

Emboîtez l'accessoire qui convient à l'extrémité du tube télescopique métal ou de la crosse :

- Pour les tapis et moquettes : utilisez le suceur tous sols en position brosse rentrée ou la Turbobrosse* (fibres et poils d'animaux).
- Pour les parquets et sols lisses : utilisez le suceur tous sols en position brosse sortie ou, pour un meilleur résultat, utilisez le suceur parquet*.
- Pour les recoins et les endroits difficiles : utilisez le suceur fente télescopique*.
- Pour les meubles et les surfaces fragiles : utilisez la brosse intégrée à la crosse (EASY BRUSH) ou le suceur ameublement*.

IMPORTANT Ne faites jamais fonctionner l'aspirateur sans sac et sans système de filtration (cassette).

ATTENTION Arrêtez et débranchez toujours votre aspirateur avant de changer d'accessoires.

CONSEILS ERGONOMIQUES

Chaîne ERGO COMFORT SILENCE

Ergonomique, la chaîne ERGO COMFORT SILENCE a été conçue pour faciliter et améliorer le confort de l'utilisateur lors du passage de l'aspirateur.

Pour éviter de courber le dos et afin de garantir une posture droite, veillez à :

1. Régler la longueur du tube télescopique métal ERGO COMFORT SILENCE selon votre morphologie (fig.5).
2. Placer votre deuxième main à l'avant de la poignée de la crosse ERGO COMFORT SILENCE (fig.6).



2 • Branchement du cordon et mise en marche de l'appareil

Déroulez complètement le cordon, branchez votre aspirateur et appuyez sur la pédale Marche/Arrêt (fig.7).

Remarque : vous pouvez utiliser votre aspirateur en position horizontale (traîneau) mais également en position verticale, notamment lors de l'aspiration des escaliers ou pour dépoussiérer les rideaux.

Réglez la puissance d'aspiration :

⇒ avec le variateur électronique de puissance (fig.8) :

- Position  (MIN) pour l'aspiration des tissus délicats (voilages, textiles)
- Position  (Moyenne) pour l'aspiration quotidienne de tous types de sols, en cas de faible salissure
- Position  (MAX) pour l'aspiration des sols durs et des tapis et moquettes en cas de fort encrassement

⇒ avec le variateur mécanique de puissance de la crosse : ouvrez le volet du curseur de régulation pour diminuer manuellement la puissance d'aspiration et éviter que le suceur ne reste «collé» à la surface aspirée (fig. 9a* ou 9b*) ex : voilages, surfaces fragiles ...

3 • Rangement et transport de l'appareil

Après utilisation, arrêtez votre aspirateur en appuyant sur la pédale Marche/Arrêt et débranchez-le (fig.10). Rangez le cordon en appuyant sur la pédale enrouleur de cordon (fig.11). En position verticale, placez le suceur dans la position parking (fig.12).

Vous pourrez ainsi transporter et ranger votre aspirateur en position parking (fig.13).

* Selon modèles : il s'agit d'équipements spécifiques à certains modèles ou d'accessoires disponibles en option.

NETTOYAGE ET MAINTENANCE

L'air que nous respirons contient des particules qui peuvent être allergènes : les larves et déjections d'acariens, les moisissures, le pollen, les fumées et les résidus animaux (poils, peau, salive, urine). Les particules les plus fines pénètrent profondément dans l'appareil respiratoire où elles peuvent provoquer une inflammation et altérer la fonction respiratoire dans son ensemble. Les filtres (H)EPA (High Efficiency Particulate Air Filter, c'est-à-dire filtres de (Haute) Efficacité pour les Particules Aériennes, permettent de retenir les particules les plus fines. Grâce au filtre (H)EPA, l'air rejeté dans la pièce est plus sain que l'air aspiré.

IMPORTANT Arrêtez et débranchez toujours votre aspirateur avant son entretien.

1 • Changez de sac

Le témoin de changement de sac vous indique que le sac est plein ou saturé. Si vous constatez une diminution de l'efficacité de votre appareil, réglez la puissance au maximum et maintenez le suceur levé au-dessus du sol. Si le témoin reste rouge, remplacez le sac.

a) Si votre aspirateur est équipé d'un sac Wonderbag* (18a) : **IMPORTANT** Les sacs Wonderbag* UNIVERSAL (Classic, Freshline, Endura ref. WB4xxx) sont disponibles chez votre revendeur ou dans les Centres Service Agréés.

ATTENTION Les sacs Wonderbag* COMPACT ne sont pas utilisables sur cet appareil. Leur utilisation endommagerait l'appareil et annulerait la garantie.

Ouvrez le couvercle de votre aspirateur (fig.14). Retirez le support de sac du compartiment sac (fig.15). Retirez le sac Wonderbag* du support de sac (fig.16). Jetez le sac Wonderbag* dans une poubelle (fig.17). Positionnez un nouveau sac Wonderbag* dans le support sac grâce à sa bague (fig.18). Placez le support de sac dans le compartiment sac et déployez le sac à l'intérieur du compartiment (fig.19). Assurez-vous du bon positionnement du sac avant de refermer le couvercle.

b) Si votre aspirateur est équipé d'un sac textile* (18b) : Les sacs textile* (réf. RS-RT2274) sont disponibles dans les Centres Service Agréés.

Ouvrez le couvercle de votre aspirateur (fig.14). Retirez le support de sac du compartiment sac (fig.20). Retirez le sac textile* du support de sac (fig.21). Ouvrez le sac textile* à l'aide du zip (fig.22) puis videz-le au dessus d'une poubelle (fig.23). Veillez à ce que le zip soit bien refermé avant de remettre le sac en place (fig.24). Placez le sac textile* sur le support de sac grâce à sa

cartonnette (fig.25), placez le support de sac dans le compartiment sac et déployez le sac à l'intérieur du compartiment (fig.26).

Assurez-vous du bon positionnement du sac avant de refermer le couvercle.

IMPORTANT Ne faites jamais fonctionner l'aspirateur sans un sac.

Votre appareil est équipé pour cela d'un système de sécurité de présence de sac (le couvercle ne pourra pas se fermer si vous n'avez pas installé un sac).

2 • Changez la cassette filtre (H)EPA* (réf. ZR 0029 01)* (pour les appareils équipés d'un sac Wonderbag*)

IMPORTANT Remplacez le système de filtration une fois par an.

La cassette filtre (H)EPA* réf. ZR 0029 01* est disponible chez votre revendeur ou dans les Centres Service Agréés.

Ouvrez le couvercle de votre aspirateur (fig.14). Retirez le support sac du compartiment sac (fig.15), ensuite retirez la cassette filtre (H)EPA* (fig.27) et jetez la cassette dans une poubelle (fig.28).

Remplacez la nouvelle cassette filtre (H)EPA* (réf. ZR 0029 01*) dans son compartiment (fig.29).

Remettez le support de sac dans le compartiment (fig.19). Assurez-vous du bon positionnement de la cassette filtre (H)EPA* avant de refermer le couvercle.

3 • Nettoyez la cassette filtre HEPA* (réf. ZR005201*) (pour les appareils équipés d'un sac textile*)

ATTENTION ! Ce nettoyage est exclusivement réservé à la cassette filtre (H)EPA (réf. ZR005201*).

La cassette filtre (H)EPA* réf. ZR 0052 01* est disponible chez votre revendeur ou dans les Centres Service Agréés.

Ouvrez le couvercle de votre aspirateur (fig.14). Retirez le support de sac du compartiment (fig.20), puis retirez ensuite la cassette filtre (H)EPA* (fig.30).

Tapotez la cassette filtre (H)EPA* au dessus d'une poubelle (fig.31).

Remplacez la cassette filtre (H)EPA* (réf. ZR005201*) dans son compartiment (fig.32).

Remettez le support de sac avec le sac textile* dans le compartiment sac.

Assurez-vous du bon positionnement de la cassette filtre (H)EPA* avant de refermer le couvercle.

* Selon modèles : il s'agit d'équipements spécifiques à certains modèles ou d'accessoires disponibles en option.

IMPORTANT Ne faites jamais fonctionner l'aspirateur sans une cassette filtre (H)EPA. Votre appareil est équipé pour cela d'un système de sécurité de présence de cassette filtre (H)EPA (le couvercle ne pourra pas se fermer si vous n'avez pas installé une cassette filtre (H)EPA).

4 • Nettoyez votre aspirateur

Essuyez le corps et les accessoires de votre appareil avec un chiffon doux (fig.33). N'utilisez pas de produits détergents, agressifs ou abrasifs.

DÉPANNAGE

IMPORTANT Dès que votre aspirateur fonctionne moins bien et avant toute vérification, arrêtez-le en appuyant sur la pédale Marche/Arrêt.

Si votre aspirateur ne démarre pas

- L'appareil n'est pas alimenté. Vérifiez que l'appareil est correctement branché.

Si votre aspirateur n'aspire pas

- Un accessoire ou le flexible est bouché : débouchez l'accessoire ou le flexible.
- Le couvercle est mal fermé : vérifiez la mise en place du sac, du support de sac et de la cassette filtre (H)EPA* et refermez le couvercle.

Si votre aspirateur aspire moins bien, fait du bruit, siffle

- Un accessoire ou le flexible est partiellement bouché : débouchez l'accessoire ou le flexible.
- Le sac est plein ou saturé par des poussières fines : remplacez le sac Wonderbag* (18a) ou videz le sac textile* (18b).
- Le système de filtration est saturé : changez la cassette filtre (H)EPA* (réf. ZR002901*) et replacez-la dans son logement ou nettoyez la cassette filtre (H)EPA* (réf. ZR005201*) selon la procédure.
- Le variateur mécanique de puissance (20c) est ouvert : fermez le variateur mécanique de puissance de la crosse.

Si le témoin de changement de sac reste Rouge

- Le sac est saturé : remplacez le sac Wonderbag* (18a) ou videz le sac textile* (18b).

Si le couvercle ne se ferme pas (action des détecteurs de présence 13, 14, 16)

- Vérifiez la présence du support de sac, du sac ou son bon positionnement.
- Vérifiez la présence de la cassette filtre (H)EPA* ou son bon positionnement.

Si le suceur est difficile à déplacer

- Diminuez la puissance en ouvrant le variateur mécanique de puissance de la crosse (20c) ou en déplaçant le curseur du variateur électronique de puissance (9) vers la position MIN.

Si le cordon ne rentre pas totalement

- Le cordon est ralenti lors de sa rentrée : ressortez le cordon et appuyez sur la pédale enrouleur de cordon.

Si un problème persiste, confiez votre aspirateur au Centre Service Agréé Rowenta le plus proche. Consultez la liste des Centres Service Agréés Rowenta ou contactez le service consommateurs Rowenta (voir les coordonnées en dernière page).





GARANTIE

• Cet appareil est uniquement réservé à un usage ménager et domestique ; en cas d'utilisation non appropriée ou non conforme au mode d'emploi, aucune responsabilité ne peut engager la marque et la garantie est annulée.

• Lisez attentivement le mode d'emploi avant la première utilisation de votre appareil: une utilisation non conforme au mode d'emploi dégagerait Rowenta de toute responsabilité.

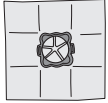
* Selon modèles : il s'agit d'équipements spécifiques à certains modèles ou d'accessoires disponibles en option.

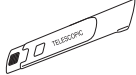
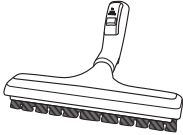
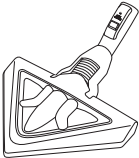
OÙ ACHETER LES ACCESSOIRES

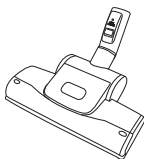
ACCESSOIRES*	UTILISATION	MISE EN PLACE DE L'ACCESSOIRE	LIEUX D'ACHAT
Sac Wonderbag® UNIVERSAL 	Sac universel.	Installez la bague sur le support de sac.	Centres service Agréés Rowenta (voir la liste des adresses jointes)
Brosse ameublement 	Pour nettoyer les meubles.	Fixez la brosse ameublement à l'extrémité de la crosse.	Centres service Agréés Rowenta (voir la liste des adresses jointes)
Suceur ameublement 	Pour nettoyer les meubles.	Emboîtez le suceur ameublement à l'extrémité de la crosse ou du tube.	Centres service Agréés Rowenta (voir la liste des adresses jointes)
Suceur fente télescopique 	Pour accéder aux recoins et aux endroits difficiles d'accès.	Emboîter le suceur fente télescopique à l'extrémité de la crosse ou du tube.	Centres service Agréés Rowenta (voir la liste des adresses jointes)
Suceur parquet rectangulaire 	Pour les sols fragiles.	Emboîtez le suceur parquet à l'extrémité du tube.	Centres service Agréés Rowenta (voir la liste des adresses jointes)
Suceur parquet DELTA 	Pour les sols fragiles.	Emboîtez le suceur parquet DELTA à l'extrémité du tube.	Centres service Agréés Rowenta (voir la liste des adresses jointes)
Mini turbobrosse 	Pour nettoyer en profondeur les tissus d'ameublement.	Emboîtez la mini turbobrosse à l'extrémité du tube.	Centres service Agréés Rowenta (voir la liste des adresses jointes)
Turbobrosse 	Pour enlever les fils et poils d'animaux incrustés dans les tapis et moquettes.	Emboîtez la turbobrosse à l'extrémité du tube.	Centres service Agréés Rowenta (voir la liste des adresses jointes)

ENVIRONNEMENT

- Conformément à la réglementation en vigueur, tout appareil hors d'usage doit être rendu définitivement inutilisable : débranchez et coupez le cordon avant de jeter l'appareil.



Participons à la protection de l'environnement !

- ① Votre appareil contient de nombreux matériaux valorisables ou recyclables.
- ➔ Confiez celui-ci dans un point de collecte pour que son traitement soit effectué.

* Selon modèles : il s'agit d'équipements spécifiques à certains modèles ou d'accessoires disponibles en option.

SAFETY INSTRUCTIONS

For your safety, this appliance meets the applicable standards and regulations (Low Voltage Directives, Electromagnetic Compatibility, Environment,...).

This appliance is not intended to be used by persons (including children) with reduced physical, sensory or mental capacities or lack of experience and knowledge, unless they are supervised or have been given instructions beforehand concerning use of the appliance by a person responsible for their safety. Children should be supervised to ensure they do not play with the appliance.

This device can be used by children provided that they are at least 8 years old, as well as by people lacking experience and knowledge or whose physical, sensorial or mental abilities are reduced, if they have been properly trained and duly informed of the incurred risks. Children must not play with the appliance. Cleaning and maintenance of this appliance must not be carried out by children unless they are at least 8 years old and supervised by a responsible person. Keep the device and its cord away from children under 8 years old.

Do not use the appliance if: the cord is damaged. In order to avoid all danger, the cord winding system and the cord itself of your vacuum cleaner must necessarily be replaced by a Rowenta Authorized Service Centre only.

1 • Conditions of use

Your vacuum cleaner is an electrical appliance: it must only be used under normal operating conditions. Use and store the appliance out of the reach of children. Never leave the appliance unattended when it is switched on.

Keep the nozzles and tube ends well away from eyes and ears.

Do not vacuum damp surfaces, where there is water or liquids whatever their nature, hot substances, ultrafine substances (plaster, cement, ashes...), large sharp debris (glass), harmful products (solvents, paint strippers...), chemical products (acids, cleaning agents...), inflammable and explosive products (petrol or alcohol based).

Never immerse the appliance in water, splash water onto it or store it outdoors.

Do not use the appliance if it has been dropped and shows visible signs of damage or signs of not functioning properly.

In this case, do not open the appliance but send it to your nearest Approved Service Centre or contact Rowenta Customer Services (you can find their contact details on the last page).

2 • Electrical power supply

Make sure that the operating voltage (voltage) of your vacuum cleaner is the same as your supply voltage.

Unplug the appliance by removing the power plug, without pulling on the power cord:

- immediately after use,
- before each time you change the accessories,
- before cleaning, maintaining or changing the filter.

3 • Repairs

Repairs should only be carried out by specialists using original replacement parts.

Repairing an appliance oneself can be dangerous for the user, and will invalidate the guarantee.

DESCRIPTION

- 1 Cover
- 2 Cover opening
- 3 Carrying power nozzle
- 4 Power cord rewind button
- 5 On/Off button
- 6 Bag change indicator
- 7 Vacuum inlet
- 8 ROWENTA EXTREME SILENCE SYSTEM
- 9 Electronic power switch
- 10 a – Vertical parking
b – Horizontal parking
- 11 Bag compartment
- 12 Bag support for Wonderbag* bag or synthetic bag*
- 13 Bag in vacuum cleaner sensor
- 14 Bag support sensor
- 15 (H)EPA* filter cassette compartment
- 16 (H)EPA* filter cassette sensor
- 17 a - (H)EPA* filter cassette (ref. ZR002901) for Wonderbag* bags
b - (H)EPA* filter cassette (ref. ZR005201) for synthetic bags*
- 18 a - Wonderbag* UNIVERSAL bag (Classic, Freshline, Endura ref. WB4xxx)
b - Textile baf* (ref. RS-RT2274)

Accessories

- 19 Flexible hose with power nozzle ERGO COMFORT SILENCE
- 20A* a - Ergonomic nozzle ERGO COMFORT SILENCE
b - In-built brush (EASY BRUSH)
c - Manual power switch (POWER CONTROL)
- 20B* a - Ergonomic nozzle ERGO COMFORT SILENCE
b - Manual power switch (POWER CONTROL)
c - In-built brush (EASY BRUSH)
- 21 Metal telescopic tube ERGO COMFORT SILENCE
a - Nozzle/tube locking system (LOCK SYSTEM)
b – Tube adjustment button (TELESCOPIC SYSTEM)
- 22 All floor type nozzle ERGO COMFORT SILENCE
a - Tube/nozzle locking system (LOCK SYSTEM)
b - 2 position button: brush in retracted position for rugs and carpets / brush in advanced position for parquets and smooth floors.
- 23 Telescopic crevice tool*
- 24 Upholstery nozzle*
- 25 Rectangular parquet nozzle*
- 26 Parquet nozzle DELTA*
- 27 Turbobrush*
- 28 Mini turbobrush*

BEFORE USING FOR THE FIRST TIME

Thanks to the exclusive ROWENTA EXTREME SILENCE SYSTEM we promise you'll notice just how much quieter your vacuum cleaner is.

1 • Removing packaging

Unpack your appliance and remove any unwanted stickers, Keep your guarantee form and read the instructions carefully before using your appliance for the first time.

2 • Advice and precautions

Each time before use, the power cord must be unwound completely.

Do not jam it and do not allow it to rub against sharp edges.

If you're using an electrical extension, check that it is in perfect condition and that it is suited to the power of your vacuum cleaner. Never unplug the appliance by pulling on the power cord.

Never operate the vacuum cleaner without a bag in it and without its filtration system (cassette).

For your peace of mind your vacuum cleaner is fitted with two safety check systems: for the bag (13 & 14) and for the (H)EPA filter cassette (16).

Do not move the vacuum cleaner by pulling on the power cord, the appliance must be moved using its carrying handle. Do not use the power cord for lifting the appliance. Switch off and unplug your vacuum cleaner each time you've finished using it. Always switch off and unplug your vacuum cleaner before maintaining or cleaning it.

Only use original Rowenta or Wonderbag bags and filters. Only use Rowenta original accessories. Check that all the filters are correctly in place.

If you experience difficulties getting hold of the accessories and filters for this vacuum cleaner, please contact Rowenta customer services (you can find their contact details on the last page).

USING THE APPLIANCE

1 • Assembling the elements of the appliance

Push the flexible hose into the vacuum inlet (Fig.1) and turn until it locks. To remove it, turn in the opposite direction and pull.

- Push the metal telescopic tube into the end of the power nozzle until you hear a locking 'click' (Fig.2) (to release it, push the locking button on the tube and remove it).
- Push the all floor type nozzle (22) into the end of the metal telescopic tube until you hear a locking 'click' (Fig.3) (to release it, push the locking button on the nozzle and remove it).
- Adjust the telescopic metal tube to the required length using the telescopic system (TELESCOPIC SYSTEM) (Fig.4)

Fit the appropriate accessory to the end of the metal telescopic tube or the power nozzle:

- For rugs and carpets: use the all floor type nozzle in the retracted brush nozzle position or the Turbobrush* (fibres and animal hairs):.
- For parquets and smooth floors: use the all floor type nozzle in the advanced position or, for a better result, use the parquet nozzle*.
- For corners and hard to reach spots: use the telescopic crevice tool*.
- For furniture and fragile surfaces: use the brush built into the power nozzle (EASY BRUSH) or the upholstery nozzle*.

IMPORTANT Never operate your vacuum cleaner without its bag and without its filtration system (cassette).

IMPORTANT Always switch off and unplug your vacuum cleaner before changing the accessories.

COMFORT TIPS

ERGO COMFORT SILENCE Chain

Comfortable to use, the ERGO COMFORT SILENCE range has been designed to make using your vacuum cleaner an easier and more enjoyable experience.

So that you can keep an upright position and avoid bending your back, make sure you:

1. Adjust the length of the metal telescopic tube ERGO COMFORT SILENCE to suit your body build (Fig.5).
2. Place your second hand in front of the power nozzle handle ERGO COMFORT SILENCE (Fig.6).



2 • Plugging in the power cord and switching on the appliance

Unwind the power cord completely, plug in your vacuum cleaner and press on the On/Off button (Fig.7).

Remark: you can use your vacuum cleaner in the horizontal position (sleigh position) but also in the vertical position, notably when you are vacuuming the stairs or removing dust from the curtains.

Adjust the suction power:

⇒ using the electronic power control (Fig.8) :

- Position  (MIN) for vacuuming delicate fabrics (net curtains, textiles)
- Position  (Medium) for everyday vacuuming for all types of floors, which are only slightly dirty
- Position  (MAX) for vacuuming hard floors and very dirty rugs and carpets.

⇒ with the manual power nozzle switch :

open the power control flap in order to reduce the suction power manually and avoid the nozzle "sticking" to the surface that has been vacuumed (Fig. 9a* or 9b*) e.g.: net curtains, fragile surfaces...

3 • Storing and carrying your vacuum cleaner

After use, switch off your vacuum cleaner by pressing the On/Off switch and unplug it (Fig.10). Rewind the power cord by pressing the power cord rewind button (Fig.11). In the vertical position place the nozzle in the parking position (Fig.12).

This allows you to carry and store your vacuum cleaner when it is in the parking position (Fig.13).

* Depending on models: either equipment specific to certain models or available as an optional accessory.

CLEANING AND MAINTAINING

The air we breathe contains particles that may be allergens: mite larvae and droppings, mould, pollen, smoke and animal residues (hair, skin, saliva, urine). The smallest particles penetrate deep into the respiratory system where they can cause inflammation and lung impairment. (H)EPA filters (High Efficiency Particulate Air) are used to filter out the smallest particles. With the (H)EPA filter, the air released back into the room is healthier than the air that is vacuumed.

IMPORTANT Always switch off and unplug your vacuum cleaner before servicing it.

1 • Changing the bag

The change bag light tells you that the bag is full or saturated. If you notice that your vacuum cleaner is not working as well as it should be, turn the power up to maximum and hold the lifted nozzle above the floor. If the light stays red, replace the bag.

a) If your vacuum cleaner is fitted with a Wonderbag* (18a) :
IMPORTANT Wonderbag* UNIVERSAL (Classic, Freshline, Endura ref. WB4xxx) bags are available from retail outlets and at Approved Service Centres.

IMPORTANT Wonderbag* COMPACT bags can't be used on this appliance. Using them could damage the vacuum cleaner and may invalidate the appliance guarantee.

Open the cover to your vacuum cleaner (Fig.14).
Remove the bag support from the bag compartment (Fig.15).
Remove the Wonderbag* bag from the bag support (Fig.16).
Throw the Wonderbag* bag away (Fig.17).
Place a new Wonderbag* bag in the bag support using its ring (Fig.18).
Place the bag support in the bag compartment and fit the bag inside the compartment (Fig.19).
Make sure that the bag is correctly positioned before closing the cover.

b) If your vacuum cleaner is fitted with a synthetic (textile) bag* (18b) :

Synthetic bags* (ref.RS-RT2274) are available from Approved Service Centres.
Open the cover to your vacuum cleaner (Fig.14).
Remove the bag support from the bag compartment (Fig.20).
Remove the synthetic bag* from the bag support (Fig.21).
Open the synthetic bag* using the zip (Fig.22) then empty it into a dustbin (Fig.23).
Check that the zip is properly closed once more before putting the bag back in again (Fig.24).
Place the synthetic bag* on the bag support using its cardboard holder (Fig.25), place the bag support in the bag compartment and fit the bag inside the compartment (Fig.26).

Make sure that the bag is correctly positioned before closing the cover.

IMPORTANT Never operate the vacuum cleaner without a bag.

For your peace of mind your vacuum cleaner is fitted with a safety system which tells you that the bag is inside (the cover won't close unless you've put the bag in).

2 • Changing the (H)EPA* filter cassette (ref. ZR 0029 01*) (for all appliances fitted with a Wonderbag* bag)

IMPORTANT Replace the filtration system once a year.

The (H)EPA filter cassette ref. ZR 0029 01* is available from all retail outlets and at approved Service Centres.

Open the cover to your vacuum cleaner (Fig.14). Remove the bag support from the bag compartment (Fig.15), then remove the (H)EPA* filter cassette (Fig.27) and throw the cassette into a bin (Fig.28).

Fit the new (H)EPA* filter cassette (ref. ZR 0029 01*) into its compartment (Fig.29)

Put the bag support back into the compartment (Fig.19).

Make sure that the (H)EPA* filter cassette is correctly positioned before closing the cover.

3 • Cleaning the HEPA* filter cassette (ref ZR0052 01*) (for appliances which come with a synthetic bag*)

IMPORTANT! This cleaning procedure is only for (H)EPA filter cassettes ref. ZR0052 01*

The (H)EPA* filter cassette ref.ZR0052 01* is available from all retail outlets and at approved Service Centres.

Open the cover to your vacuum cleaner (Fig.14). Remove the bag support from the bag compartment (Fig.20), then remove the (H)EPA* filter cassette (Fig.30).

Tap the (H)EPA* filter cassette above a dustbin (Fig.31).

Put the (H)EPA* filter cassette (ref. ZR005201*) back in its compartment (Fig.32).

Put the bag support back with the synthetic bag* in the bag compartment.

Make sure that the (H)EPA* filter cassette is correctly positioned before closing the cover.

* Depending on models: either equipment specific to certain models or available as an optional accessory.

IMPORTANT Never use the vacuum cleaner without a (H)EPA filter cassette.

For your peace of mind your vacuum cleaner is fitted with a safety system which tells you that the (H)EPA cassette filter is in place (the cover won't close unless you've put the (H)EPA filter cassette in).

TROUBLESHOOTING

IMPORTANT: As soon as you notice that your vacuum cleaning is not working as well as it should be and before carrying out any checks, switch it off using the On/ Off button.

If your vacuum cleaner won't start

- The appliance has not got any power: check that the appliance is correctly plugged in.

If your vacuum cleaner doesn't have any suction power

- An accessory or the flexible hose is blocked: unblock the accessory or the flexible hose.
- The cover won't close properly: check the positioning of the bag, bag support and (H)EPA filter cassette and close the cover.

If your vacuum cleaner has less suction power, makes noise, whistles

- An accessory or the flexible hose is partially blocked: unblock the accessory or the flexible hose.
- The bag is full or saturated with fine dust: replace the Wonderbag* bag (18a) or empty the synthetic bag* (18b).
- The filtration system is saturated: change the (H)EPA* filter cassette (ref ZR002901*) and put it back into its housing or clean the (H)EPA* filter cassette (ref ZR005201*) as indicated in the procedure.
- The mechanical power control switch (20c) is open: close the

GUARANTEE

- This appliance has been designed for domestic use only; the manufacturer will accept no responsibility in the event of any inappropriate use or failure to comply with the instructions and the guarantee will cease to apply.

4 • Cleaning your vacuum cleaner

Wipe the body of the appliance and the accessories with a soft cloth (Fig.33). Do not use detergents, chemical or abrasive products.

power nozzle adjustable manual power switch.

If the change bag light stays on Red

- The bag is saturated: replace the Wonderbag* bag (18a) or empty the synthetic bag* (18b).

If the cover won't close (presence sensors 13, 14, 16)

- Check that that the bag support is fitted as well as the bag and that it is positioned correctly.
- Check that the (H)EPA filter cassette is fitted or that it is correctly positioned.

If the nozzle is difficult to move

- Reduce the power by opening the power nozzle adjustable manual power switch (20c) or by moving the electronic power control (9) to the MIN position.

If the power cord does not rewind completely





- The power cord is slowed down when rewinding: pull the power cord out again and press the power cord rewind button.

If a problem persists, take your vacuum cleaner to your local Rowenta Approved Service Centre. Check the list of Rowenta Approved Service Centres or contact Rowenta Customer Services (you can find contact details on the last page).

- Read the instructions for use carefully before using your appliance for the first time: any use of the appliance which does not conform to these instructions will release Rowenta from any liability.

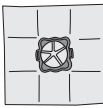
* Depending on models: either equipment specific to certain models or available as an optional accessory.

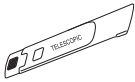
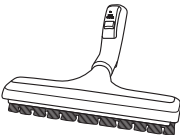
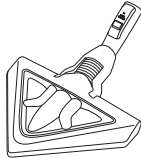
WHERE TO BUY ACCESSORIES

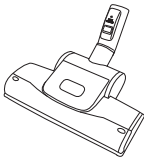
ACCESSORIES*	USE	FITTING AN ACCESSORY	PURCHASE LOCATIONS
Wonderbag® UNIVERSAL Bag 	Universal bag.	Fit the ring on to the bag support.	Rowenta Approved Service Centres (see attached list of addresses).
Upholstery brush 	For cleaning furniture.	Fix the upholstery brush to the end of the nozzle.	Rowenta Approved Service Centres (see attached list of addresses).
Upholstery nozzle 	For cleaning furniture.	Fit the upholstery nozzle to the end of the nozzle or the tube.	Rowenta Approved Service Centres (see attached list of addresses).
Telescopic crevice tool 	To get into corners and places that are hard to reach.	Fit the telescopic crevice tool to the end of the nozzle or the tube.	Rowenta Approved Service Centres (see attached list of addresses).
Rectangular parquet nozzle 	For fragile floors.	Fit the parquet nozzle to the end of the tube.	Rowenta Approved Service Centres (see attached list of addresses).
DELTA parquet nozzle 	For fragile floors.	Fit the DELTA parquet nozzle to the end of the tube.	Rowenta Approved Service Centres (see attached list of addresses).
Mini turbobrush 	For cleaning furniture fabrics thoroughly.	Fit the mini turbobrush to the end of the tube.	Rowenta Approved Service Centres (see attached list of addresses).
Turbobrush 	For removing threads and animal fur embedded in rugs and carpets.	Fit the turbobrush to the end of the tube.	Rowenta Approved Service Centres (see attached list of addresses).

ENVIRONMENT

- In accordance with current regulations, any appliance which is no longer needed must be rendered unusable once and for all: unplug and cut off the power cord before disposing of the appliance.



Help us take care of the environment!

- ① Your appliance contains many materials which can be recovered or recycled.
- ➡ Leave it at a waste collection point so that it can be processed.

* Depending on models: either equipment specific to certain models or available as an optional accessory.

VEILIGHEIDSINSTRUCTIES

Voor uw veiligheid beantwoordt dit apparaat aan de toepasselijke normen en reglementen (Richtlijnen laagspanning, elektromagnetische compatibiliteit, milieu, ...).

Dit apparaat mag niet gebruikt worden door personen (of kinderen) met verminderde, fysieke, zintuiglijke of mentale capaciteiten, of personen die te weinig ervaring of kennis hebben tenzij ze onder de supervisie staan van een persoon die voor hen verantwoordelijk is of als ze genoeg richtlijnen gekregen hebben om het apparaat correct te hanteren.

Er moet toezicht op kinderen zijn, zodat zij niet met het apparaat kunnen spelen.

Dit apparaat mag gebruikt worden door kinderen vanaf 8 jaar, door personen zonder ervaring of kennis en door personen met verminderde fysieke, mentale of zintuiglijke capaciteiten als ze genoeg uitleg en richtlijnen gekregen hebben om het apparaat veilig te kunnen hanteren en de risico's kennen. Kinderen mogen niet met het apparaat spelen. De reinigings- en onderhoudswerkzaamheden mogen niet door kinderen worden uitgevoerd tenzij ze ouder zijn dan 8 jaar en onder supervisie staan. Houd het apparaat en het snoer buiten bereik van kinderen jonger dan 8 jaar.

Gebruik het apparaat niet als het snoer is beschadigd. Het oprolsysteem en het snoer van de stofzuiger moeten vervangen worden door een Erkend Rowenta Service Center om gevaarlijke situaties te voorkomen.

1 • Voorzorgsmaatregelen voor het gebruik

Uw stofzuiger is een elektrisch apparaat: u dient dit onder normale gebruiksomstandigheden te gebruiken. Het apparaat buiten bereik van kinderen gebruiken en opbergen. Zet het apparaat nooit zonder toezicht aan.

Zorg er voor dat u de zuigmond of het buisuiteinde buiten bereik van ogen en oren houdt.

De stofzuiger niet op natte oppervlakken gebruiken, verder geen vloeistoffen van welke aard dan ook: hete stoffen, bijzonder fijne stofdeeltjes (pleister, cement, as, ...), grof afval met scherpe randen (glas), schadelijke producten (oplos- of afbijtmiddelen, ...), agressieve producten (zuren, reinigingsmiddelen, ...), brandbare en ontplofbare producten (op benzine of alcoholbasis) opzuigen.

Het apparaat nooit in water onderdompelen en verder ook geen water op het apparaat spetteren noch buiten laten staan. Het apparaat niet gebruiken als het is gevallen en zichtbare beschadigingen vertoont of niet juist werkt.

Maak in dat geval het apparaat niet open maar stuur het naar het dichtsbijzijnde erkende servicecentrum of neem contact op met de Rowenta klantenservice (contactgegevens op laatste pagina).

2 • Elektrische voeding

Controleer of de voedingsspanning van uw stofzuiger overeenstemt met de netspanning van uw elektrische installatie.

Verwijder de stekker van het apparaat uit het stopcontact zonder hierbij aan het snoer te trekken:

- onmiddellijk na het stofzuigen,
- telkens voor het wisselen van accessoires,
- telkens voor het reinigen, onderhoud of vervangen van het stoffilter.

3 • Reparaties

Reparaties mogen alleen door specialisten worden uitgevoerd die over de originele vervangstukken beschikken. Het zelf uitvoeren van reparaties kan de gebruiker in gevaar brengen en laat de garantie vervallen.

BESCHRIJVING

- 1 Deksel
- 2 Openingshendel deksel
- 3 Transporthandgreep
- 4 Knop snoeropwindmechanisme
- 5 Aan/uit-knop
- 6 Indicatie volle stofzak
- 7 Zuigopening
- 8 ROWENTA EXTREME SILENCE SYSTEM
- 9 Elektronische vermogensregeling
- 10 a – Verticale parkeerclip
b – Horizontale parkeerclip
- 11 Vak voor stofzak
- 12 Zakhouders voor Wonderbag* stofzak of stoffen stofzak*
- 13 Indicator aanwezigheid stofzak
- 14 Indicator aanwezigheid zakhouders
- 15 Vak (H)EPA* cassettefilter
- 16 Indicator aanwezigheid (H)EPA* cassettefilter
- 17 a - (H)EPA* cassettefilter (ref. ZR002901) geschikt voor Wonderbag* stofzakken
b - (H)EPA* cassettefilter (ref. ZR002901) geschikt voor stoffen* stofzakken
- 18 a - Stofzak Wonderbag* UNIVERSAL (Classic, Freshline, Endura ref. WB4xxx)
b – Stoffen stofzak* (ref. RS-RT2274)

Accessoires

- 19 Flexibele slang met ERGO COMFORT SILENCE handgreep
- 20A* a - Ergonomische ERGO COMFORT SILENCE handgreep
b - Geïntegreerde borstel (EASY BRUSH)
c - Mechanische vermogensregeling (POWER CONTROL)
- 20B* a - Ergonomische ERGO COMFORT SILENCE handgreep
b - Mechanische vermogensregeling (POWER CONTROL)
c - Geïntegreerde borstel (EASY BRUSH)
- 21 Metalen telescoopbuis ERGO COMFORT SILENCE
a - Vergrendeling handgreep/buis (LOCK SYSTEM)
b - Regelknop van de buis (TELESCOPIC SYSTEM)
- 22 Zuigmond voor alle vloeren ERGO COMFORT SILENCE
a - Vergrendeling buis/zuigmond (LOCK SYSTEM)
b - Knop met 2 posities: borstel inschuiven voor matten en vast tapijt/borstel uitschuiven voor parket en gladde vloeren.
- 23 Zuigmond telescopisch spleetaccessoire*
- 24 Zuigmond voor meubels*
- 25 Rechthoekige parketzuigmond*
- 26 Parketzuigmond DELTA*
- 27 Turboborstel*
- 28 Mini-turboborstel*

VOORDAT U HET APPARAAT DE EERSTE KEER IN GEBRUIK NEEMT

Dankzij het exclusieve ROWENTA EXTREME SILENCE SYSTEM garandeert uw stofzuiger een sterke geluidsvermindering tijdens het gebruik.

1 • Uitpakken

Maak de verpakking open en verwijder alle aanwezige etiketten van het apparaat. Bewaar uw garantiebewijs en neem de gebruiksaanwijzing zorgvuldig door voor u het apparaat de eerste keer in gebruik neemt.

2 • Raadgevingen en voorzorgsmaatregelen

Voor elk gebruik moet het snoer volledig worden afgerold. Zorg ervoor dat het snoer niet klemt of over scherpe randen wordt gevoerd. Als u een verlengsnoer gebruikt, controleer dan of dit in goede staat verkeert en geschikt is voor het vermogen van uw stofzuiger. Het apparaat nooit uitschakelen door aan het snoer te trekken.

De stofzuiger nooit zonder stofzak en filtersysteem (cassettefilter) laten werken.

Uw apparaat is daarom voorzien van twee veiligheidssystemen voor de detectie van: de stofzak (13 & 14) en voor het (H)EPA (16) cassettefilter.

De stofzuiger niet verplaatsen door aan het snoer te trekken, gebruik hiervoor de transporthandgreep van het apparaat. Het snoer niet gebruiken om het apparaat op te tillen.

Schakel na elk gebruik uw stofzuiger uit en haal de stekker uit het stopcontact. Schakel uw stofzuiger altijd uit voor het uitvoeren van onderhoud of reiniging en haal de stekker uit het stopcontact. Gebruik alleen originele Rowenta of Wonderbag stofzakken en -filters.

Gebruik alleen de originele Rowenta accessoires. Controleer of alle filters goed zijn geplaatst.

Als u moeilijk accessoires of filters kunt krijgen voor deze stofzuiger, neem dan contact op met de Rowenta klantenservice (zie contactgegevens op laatste pagina).

GEBRUIK

1 • Het apparaat in elkaar zetten

Plaats de flexibele stofzuigslang in de zuigopening (Fig.1) en draai deze tot hij vastklikt. Om de slang te verwijderen, draait u in omgekeerde richting en naar u toe trekken.

- Steek de metalen telescopische buis over de handgreep tot u deze hoort vastklikken (Fig.2) (om te verwijderen op de vergrendelknop drukken en buis lostrekken).
- Steek de zuigmond voor alle vloeren (22) over het uiteinde van de metalen telescopische buis tot u deze hoort vastklikken (Fig.3) (om te verwijderen op de vergrendelknop drukken en zuigmond lostrekken).
- Stel de gewenste lengte van de metalen telescopische buis in met behulp van het telescopisch systeem (TELESCOPIC SYSTEM) (Fig.4)

Plaats het geschikte accessoire op het uiteinde van de metalen telescopische buis of de handgreep:

- voor matten of vast tapijt: de zuigmond voor alle vloeren gebruiken met uitgeschoven borstel of de Turboborstel* (vezels en dierenhaar).
- Voor parket en gladde vloeren: de zuigmond voor alle vloeren gebruiken met uitgeschoven borstel of voor een beter resultaat kunt u ook de parketzuigmond* gebruiken.
- Voor hoekjes en moeilijk bereikbare plaatsen: het telescopische spleetaccessoire* gebruiken.
- Voor meubels en kwetsbare oppervlakken: de geïntegreerde borstel van de handgreep (EASY BRUSH) of de meubelzuigmond* gebruiken.

BELANGRIJK: De stofzuiger nooit zonder stofzak en filtersysteem (cassettefilter) laten werken.

OPGELET: De stofzuiger altijd uitschakelen en de stekker uit het stopcontact halen voor u de accessoires verwisselt.

ERGONOMISCHE TIPS

De ERGO COMFORT SILENCE

is een ergonomische productlijn, de ERGO COMFORT SILENCE werd ontworpen met het oog op het (verbeteren) van het gebruikerscomfort tijdens het stofzuigen.

Om te vermijden dat u met gebogen rug stofzuigt en u mooi rechtop staat is het belangrijk om:

1. De lengte van de metalen telescopische buis ERGO COMFORT SILENCE op uw lichaamsbouw in te stellen (Fig.5).
2. Plaats uw andere hand aan de voorkant van de ERGO COMFORT SILENCE handgreep (Fig.6).



2 • Het snoer aansluiten en het apparaat inschakelen

Rol het snoer volledig af, steek de stekker van uw stofzuiger in het stopcontact en druk op de aan/uit-knop (Fig.7).

Opmerking: u kunt uw stofzuiger zowel horizontaal (sledestofzuiger) als verticaal plaatsen tijdens het gebruik, bijvoorbeeld tijdens het stofzuigen van de trap of om de gordijnen te stofzuigen.

Het zuigvermogen regelen:

⇒ gebeurt via de elektronische vermogensregeling (Fig.8) :

- Positie  (Min.) voor het stofzuigen van delicate stoffen (voile, textiel).
- Positie  (Gemiddeld) voor het dagelijks stofzuigwerk van alle soorten vloeren bij lage vuilgraad.
- Positie  (Max.) voor het stofzuigen van harde vloeren, matten en vast tapijt bij hoge vuilgraad.

⇒ met de mechanische vermogensregeling op de handgreep: open de schuifklep om handmatig het zuigvermogen te regelen en te vermijden dat de zuigmond aan het te stofzuigen oppervlak blijft 'plakken' (Fig. 9a* of 9b*) bijv.: voile, kwetsbare oppervlakken, ...

3 • Opbergen en verplaatsen van het apparaat

Na elk gebruik, schakelt u de stofzuiger uit door op de aan/uit-knop te drukken en de stekker uit het stopcontact te halen (Fig.10). Berg het snoer op door de knop van het snoeropwindmechanisme (Fig.11) in te drukken. Plaats de zuigmond in de parkeerstand in de verticale positie (Fig.12). U kunt de stofzuiger ook in de parkeerstand verplaatsen (Fig.13).

* Afhankelijk van model: het gaat hier over specifieke uitrusting of accessoires die optioneel verkrijgbaar zijn voor bepaalde modellen.

REINIGING EN ONDERHOUD

De lucht die we inademen bevat deeltjes die allergieën kunnen veroorzaken: larven en uitwerpselen van mijtachtigen, schimmels, pollen, rook en dierresten (haren, huidschilfers, speeksel, urine). De allerkleinste deeltjes dringen diep door in het ademhalingsstelsel of kunnen irritatie van de luchtwegen veroorzaken en het volledige ademhalingsstelsel beïnvloeden.

De (H)EPA-filters of (High) Efficiency Particulate Air Filters, voor de zwevende deeltjes laten toe om de allerkleinste deeltjes vast te houden.

Dankzij het (H)EPA-filter is de lucht die terug in de ruimte wordt geblazen gezonder dan de aangezogen lucht.

BELANGRIJK Schakel uw stofzuiger uit en haal de stekker uit het stopcontact voor het uitvoeren van onderhoud.

1 • Stofzak vervangen

De indicatie volle stofzak duidt aan dat de stofzak vol is of bijna vol is. Als u merkt dat uw apparaat minder efficiënt stofzuigt, stel het dan in op maximaal vermogen en houd de zuigmond boven de vloer. Als de indicatie nog altijd rood blijft, vervang dan de stofzak.

a) Als uw stofzuiger is uitgerust met een Wonderbag* stofzak (18a):

De Wonderbag UNIVERSAL stofzakken (Classic, Freshline, Endura ref. WB4xxx) zijn verkrijgbaar bij uw retailer of in de erkende service centers.*

OPGELET De Wonderbag* COMPACT stofzakken zijn niet compatibel met dit apparaat. Het gebruik van deze stofzakken zal het apparaat beschadigen en komt de garantie te vervallen.

Open het deksel van uw stofzuiger (Fig.14).

Trek de zakhouter uit het vak voor de stofzak (Fig.15).

Trek de Wonderbag* stofzak uit de zakhouter (Fig.16).

Gooi de Wonderbag* stofzak in de vuilnisbak (Fig.17).

Plaats een nieuwe Wonderbag* stofzak in de zakhouter met behulp van de ring (Fig.18).

Plaats de zakhouter in het vak voor de stofzak en verdeel de stofzak goed in het vak (Fig.19).

Controleer of de stofzak goed is geplaatst voordat u het deksel opnieuw sluit.

b) Als uw stofzuiger is uitgerust met een stoffen* stofzak (18b):

De stoffen stofzak (ref.RS-RT2274) zijn verkrijgbaar bij de erkende service centers.*

Open het deksel van uw stofzuiger (Fig.14).

Trek de zakhouter uit het vak voor de stofzak (Fig.20).

Trek de stoffen* stofzak uit de zakhouter (Fig.21).

Open de stoffen* stofzak met de ritssluiting (Fig.22) en maak deze leeg boven een vuilbak (Fig.23).

Zorg ervoor dat de ritssluiting goed gesloten is voordat u de stofzak terugplaatst (Fig.24).

Plaats de stoffen* stofzak op de zakhouter via het kartonnen plaatje (Fig.25), plaats de zakhouter in het vak voor de stofzak en verdeel de stofzak goed in het vak (Fig.26).

Controleer of de stofzak goed is geplaatst voordat u het deksel opnieuw sluit.

BELANGRIJK De stofzuiger nooit zonder stofzak laten werken.

Uw apparaat is daartoe voorzien van een veiligheidssysteem voor stofzakdetectie (het deksel kan niet worden gesloten als u geen stofzak heeft geplaatst).

2 • Het (H)EPA* cassettefilter vervangen (ref. ZR 0029 01*) (voor de apparaten voorzien van een Wonderbag* stofzak)

BELANGRIJK Vervang het filtersysteem eenmaal per jaar.

Het (H)EPA cassettefilter réf. ZR 0029 01 is verkrijgbaar bij uw retailer of in de erkende service centers.*

Open het deksel van uw stofzuiger (Fig.14). Trek de zakhouter uit het vak voor de stofzak (Fig.15) en verwijder daarna het (H)EPA* cassettefilter (Fig.27) waarna u het in de vuilnisbak gooit (Fig.28).

Het (H)EPA* cassettefilter terug (ref. ZR 0029 01*) in het vak plaatsen (Fig.29).

Plaats ook de zakhouter terug in het vak (Fig.19).

Controleer of het (H)EPA* cassettefilter goed is geplaatst voordat u het deksel opnieuw sluit.

3 • Het HEPA* cassettefilter (ref. ZR0052 01*) reinigen (voor apparaten voorzien van een stoffen* stofzak)

OPGELET! Deze reiniging beperkt zich uitsluitend tot het (H)EPA cassettefilter ref. ZR0052 01*.

Het (H)EPA cassettefilter met ref.ZR0052 01* is verkrijgbaar bij uw retailer of een van de erkende service centers.*

Open het deksel van uw stofzuiger (Fig.14). Trek de zakhouter uit het vak voor de stofzak (Fig.20) en verwijder daarna het (H)EPA* cassettefilter (Fig.30).

Het (H)EPA* cassettefilter leegschudden boven een vuilnisbak (Fig.31).

Het (H)EPA* cassettefilter terug (ref. ZR005201*) in het vak plaatsen (Fig.32).

Plaats de zakhouter samen met de stoffen* stofzak terug in het vak voor de stofzak.

Controleer of het (H)EPA* cassettefilter goed is geplaatst voordat u het deksel opnieuw sluit.

* Afhankelijk van model: het gaat hier over specifieke uitrusting of accessoires die optioneel verkrijgbaar zijn voor bepaalde modellen.

BELANGRIJK De stofzuiger nooit zonder een (H)EPA cassettefilter laten werken. Uw apparaat is daartoe voorzien van een veiligheidssysteem voor (H)EPA filterdetectie (het deksel kan niet worden gesloten als u geen (H)EPA cassettefilter heeft geplaatst).

4 • Uw stofzuiger reinigen

Veeg met een zachte doek de behuizing en de accessoires van uw apparaat schoon (Fig.33). Gebruik geen agressieve, schurende of andere reinigingsproducten.

STORINGEN VERHELPEN

BELANGRIJK Zodra uw stofzuiger minder goed werkt en voordat u tot controle overgaat, zet u het apparaat uit door op de aan/uit-knop te drukken.

Als uw stofzuiger niet start:

- Het apparaat krijgt geen stroom. Controleer of de stekker correct op het stopcontact is aangesloten.

Als uw stofzuiger niet zuigt

- Een accessoire of de flexibele zuigslang is verstopt: ontstop het accessoire of de flexibele zuigslang.
- Het deksel is niet goed gesloten: controleer of de stofzak, de zakhouter en het (H)EPA cassettefilter op hun plaats zitten en sluit daarna het deksel opnieuw.

Als uw stofzuiger minder goed zuigt, herrie maakt en/of fluit:

- Een accessoire of de flexibele zuigslang is deels verstopt: ontstop het accessoire of de flexibele zuigslang.
- De stofzak is vol of bijna verzadigd door fijne stofdeeltjes: vervang de Wonderbag* stofzak (18a) of maak de stoffen* stofzak (18b) leeg.
- Het filtersysteem zit vol: vervang het (H)EPA* cassettefilter (ref ZR002901*) en plaats het terug in de daarvoor voorziene uitsparing of reinig het (H)EPA* cassettefilter (ref ZR005201*) volgens de beschreven procedure.
- De mechanische vermogensregeling (20c) staat open: sluit de mechanische vermogensregeling op de handgreep.

Als de indicatie volle stofzak rood blijft:

- De stofzak is vol: vervang de Wonderbag* stofzak (18a) of maak de stoffen* stofzak (18b) leeg.

Als het deksel niet sluit (geactiveerd door aanwezigheidsdetectoren 13, 14, 16)

- Controleer of de zakhouter/de stofzak aanwezig zijn en of deze correct zijn geplaatst.
- Controleer of het (H)EPA cassettefilter aanwezig is en correct is geplaatst.

Als de zuigmond moeilijk verplaatsbaar is:

- Het vermogen verminderen door de mechanische vermogensregeling op de handgreep (20c) te openen of door schuifknop van de elektronische vermogensregeling (9) op de positie Min. te plaatsen.

Als het snoer niet volledig opwindt

- Het snoer wordt geremd tijdens het opwinden: trek het snoer opnieuw uit en druk vervolgens op de knop van het snoeropwindmechanisme.

Als het probleem blijft aanhouden, breng uw stofzuiger dan naar het dichtstbijzijnde erkende service center van Rowenta. Raadpleeg de lijst van erkende service centers van Rowenta of neem contact op met de Rowenta klantenservice (zie contactgegevens op laatste pagina).





GARANTIE

- Dit apparaat is uitsluitend bedoeld voor huishoudelijk gebruik; in geval van onjuist gebruik of gebruik dat niet conform de gebruiksaanwijzing is, kan de fabrikant niet aansprakelijk worden gesteld en komt de garantie te vervallen.

- Neem deze gebruiksaanwijzing zorgvuldig door alvorens de eerste ingebruikneming van uw apparaat: afwijkend gebruik of toepassingen die niet overeenstemmen met de gebruiksaanwijzing, ontslaan Rowenta van elke verantwoordelijkheid.

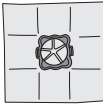
* Afhankelijk van model: het gaat hier over specifieke uitrusting of accessoires die optioneel verkrijgbaar zijn voor bepaalde modellen.

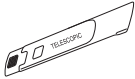
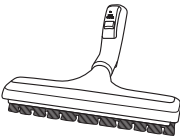
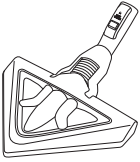
VERKOOPPUNTEN VAN DE ACCESSOIRES

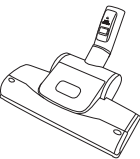
ACCESSOIRES*	GEBRUIK	MONTEREN VAN HET ACCESSOIRE	VERKOOPPUNT
Wonderbag® UNIVERSAL stofzak 	Universele stofzak.	Plaats de stofzak op de zakhouder.	Erkend Rowenta service center (zie lijst bijgevoegde adressen).
Borstel voor meubels 	Reinigen van meubels.	Bevestig de meubelborstel op de handgreep.	Erkend Rowenta service center (zie lijst bijgevoegde adressen).
Zuigmond voor meubels 	Reinigen van meubels.	Plaats de meubelzuigmond op de handgreep of de buis.	Erkend Rowenta service center (zie lijst bijgevoegde adressen).
Zuigmond telescopisch spleetaccessoire 	Voor het bereiken van hoekjes en moeilijk toegankelijke plaatsen.	Plaats het spleetaccessoire op de handgreep of de buis.	Erkend Rowenta service center (zie lijst bijgevoegde adressen).
Rechthoekige parketzuigmond 	Voor kwetsbare vloeren.	Plaats de rechthoekige parketborstel over het uiteinde van de buis.	Erkend Rowenta service center (zie lijst bijgevoegde adressen).
Parketzuigmond DELTA 	Voor kwetsbare vloeren.	Plaats de DELTA parketzuigmond over het uiteinde van de buis.	Erkend Rowenta service center (zie lijst bijgevoegde adressen).
Mini-turboborstel 	Dieptereiniging van meubelbekleding.	Plaats de mini-turboborstel over het uiteinde van de buis.	Erkend Rowenta service center (zie lijst bijgevoegde adressen).
Turboborstel 	Verwijderen van dierenharen en pluizen die vastzitten in de mat of het vast tapijt.	Plaats de turboborstel over het uiteinde van de buis.	Erkend Rowenta service center (zie lijst bijgevoegde adressen).

MILIEU

- In overeenstemming met de geldende voorschriften moet elk apparaat dat niet meer wordt gebruikt, definitief buiten werking worden gesteld: haal de stekker uit het stopcontact en snijd het snoer door voordat u het apparaat afvoert.



Help mee aan de bescherming van het milieu!

- ① Uw apparaat bevat vele recyclebare of hergebruikbare materialen.
- ➔ Breng deze naar een inzamelpunt zodat ze gerecycled kunnen worden.

* Afhankelijk van model: het gaat hier over specifieke uitrusting of accessoires die optioneel verkrijgbaar zijn voor bepaalde modellen.

SICHERHEITSHINWEISE

Um Ihre Sicherheit zu gewährleisten, entspricht dieses Gerät den gültigen Normen und Richtlinien (Niederspannung, Elektromagnetische Verträglichkeit, Umweltverträglichkeit,...).

Dieses Gerät ist nicht dafür vorgesehen, von Personen (oder Kindern) verwendet zu werden, deren physische, sensorische oder mentale Fähigkeiten verringert sind, oder von Personen, die unzureichende Erfahrung oder Kenntnisse besitzen, außer sie werden von einer Person überwacht, die für ihre Sicherheit verantwortlich ist, oder zuvor hinsichtlich des Gebrauchs des Geräts unterwiesen.

Kinder müssen überwacht werden, um sicherzustellen, dass sie nicht mit dem Gerät spielen.

Dieses Gerät kann von Kinder ab 8 Jahren und Personen, denen es an Erfahrung und Kenntnissen mangelt oder deren physische, sensorische oder mentale Fähigkeiten verringert sind, verwendet werden, wenn sie bezüglich der sicheren Verwendung des Geräts unterrichtet und betreut werden und die Risiken kennen. Kinder dürfen nicht mit dem Gerät spielen. Die Reinigung und Pflege durch den Nutzer darf nicht durch Kinder erfolgen, außer sie sind mindestens 8 Jahre alt und werden überwacht. Halten Sie das Gerät und

das Stromkabel außerhalb der Reichweite von Kindern unter 8 Jahren.

Verwenden Sie das Gerät nicht: wenn das Kabel beschädigt ist. Der Aufwickler und das Kabel Ihres Staubsaugers müssen aus Sicherheitsgründen unbedingt von einem zugelassenen Kundendienstzentrum von Rowenta ausgetauscht werden.

1 • Gebrauchsbedingungen

Ihre Staubsauger ist ein elektrisches Gerät: Es muss unter normalen Gebrauchsbedingungen verwendet werden. Verwenden und lagern Sie das Gerät außerhalb der Reichweite von Kindern. Lassen Sie es niemals unbeaufsichtigt laufen.

Halten Sie den Sauger oder das Rohrende niemals in Kopf Nähe.

Saugen Sie keine mit Alkohol befeuchteten Flächen, Flüssigkeiten irgendeiner Art, heiße Substanzen, superfeine Substanzen (Gips, Zement, Asche,...), große, schneidende Bruchstücke (Glas), schädliche Produkte (Lösungsmittel, Beizmittel,...), aggressive Produkte (Säuren, Reinigungsmittel,...), entflammare und explosive Produkte (auf Benzin- oder Alkoholbasis).

Tauchen Sie das Gerät niemals in Wasser, spritzen Sie kein Wasser auf das Gerät und bewahren Sie es nicht im Freien auf. Verwenden Sie das Gerät nicht, wenn es gefallen ist und sichtbare Beschädigungen oder Funktionsstörungen aufweist.

Öffnen Sie das Gerät in diesem Fall nicht, sondern senden Sie es an das nächste Kundendienstzentrum oder kontaktieren Sie den Verbraucherservice von Rowenta (siehe Daten auf der letzten Seite).

2 • Stromversorgung

Überprüfen Sie, ob die Betriebsspannung (Volt) Ihres Staubsaugers derjenigen Ihrer Elektroinstallation entspricht.

Trennen Sie das Gerät vom Stromkreis, indem Sie den Stecker ziehen, ohne am Kabel zu ziehen:

- sofort nach der Verwendung,
- vor jedem Wechsel von Zubehör,
- vor jeder Reinigung, Wartung oder jedem Filterwechsel.

3 • Reparaturen

Reparaturen dürfen nur von Fachpersonal mit originalen Ersatzteilen durchgeführt werden. Das Gerät selbst zu reparieren, kann für den Nutzer gefährlich sind und lässt die Garantie erlöschen.

BESCHREIBUNG

- 1 Deckel
- 2 Öffnung des Deckels
- 3 Transportgriff
- 4 Automatische Kabelaufwicklung
- 5 Ein-/Ausschalter
- 6 Staubbeutelfüllanzeige
- 7 Ansaugöffnung
- 8 ROWENTA EXTREME SILENCE SYSTEM
- 9 Elektronischer Saugkraftregler
- 10 a - Vertikale Parkposition
b - Horizontale Parkposition
- 11 Fach für den Staubsaugerbeutel
- 12 Beutelhalter für Wonderbag*-Beutel oder Textilbeutel*
- 13 Automatische Beutelerkennung
- 14 Automatische Beutelhaltererkennung
- 15 Fach für die HEPA*-Filterkassette
- 16 Automatische Filtererkennung für die HEPA*-Filterkassette
- 17 a - HEPA*-Filterkassette (Ref. ZR002901) passend für den Wonderbag*-Beutel
b - HEPA*-Filterkassette (Ref. ZR005201) passend für den Textilbeutel*
- 18 a - Wonderbag*-Beutel UNIVERSAL (Classic, Freshline, Endura Ref. WB4xxx)
b - Textilbeutel* (Ref. RS-RT2274)

Zubehörteile

- 19 Schlauch mit Griff ERGO COMFORT SILENCE
- 20A* a - Ergonomischer Griff ERGO COMFORT SILENCE
b - Integrierte Bürste (EASY BRUSH)
c - Fehlluftregler (POWER CONTROL)
- 20B* a - Ergonomischer Griff ERGO COMFORT SILENCE
b - Fehlluftregler (POWER CONTROL)
c - Integrierte Bürste (EASY BRUSH)
- 21 Teleskop-Saugrohr aus Metall ERGO COMFORT SILENCE
a - Verriegelungssystem Griff/Rohr (LOCK SYSTEM)
b - Regelknopf des Rohres (TELESCOPIC SYSTEM)
- 22 Düse ERGO COMFORT SILENCE für alle Bodenarten
a - Verriegelungssystem Rohr/Düse (LOCK SYSTEM)
b - Schalter mit 2 Positionen: Bürste für Teppiche und Teppichböden eingefahren / Bürste für Parkettböden und glatte Böden ausgefahren.
- 23 Teleskop-Fugendüse*
- 24 Polsterdüse*
- 25 Rechteckige Parkettdüse*
- 26 Parkettdüse DELTA*
- 27 Turbobürste*
- 28 Mini-Turbobürste*

VOR DER ERSTEN NUTZUNG

Dank des exklusiven Systems ROWENTA EXTREME SILENCE SYSTEM ist die Lärmbelastung während der Nutzung Ihres Staubsaugers viel niedriger.

1 • Auspacken

Packen Sie Ihr Gerät aus und entfernen Sie alle etwaigen Etiketten. Bewahren Sie Ihren Garantieschein auf und lesen Sie die Gebrauchsanweisung vor der ersten Nutzung Ihres Geräts aufmerksam.

2 • Tipps und Vorsichtsmaßnahmen

Das Kabel muss vor der Verwendung komplett abgerollt werden.

Klemmen Sie es nicht ein und führen Sie es nicht über scharfe Kanten. Sollten Sie ein Verlängerungskabel verwenden, müssen Sie gewährleisten, dass es sich in einem perfekten Zustand befindet und für die Leistung Ihres Staubsaugers geeignet ist. Trennen Sie das Gerät niemals durch Ziehen am Kabel vom Stromkreis.

Lassen Sie den Staubsauger niemals ohne Beutel und Filtersystem (Kassette) laufen.

Ihr Gerät besitzt hierzu zur Sicherheit zwei Erkennungssysteme: für den Beutel (13 & 14) und für die HEPA-Filterkassette (16).

Bewegen Sie den Staubsauger nicht durch Ziehen am Kabel. Das Gerät muss mit Hilfe seines Handgriffs bewegt werden. Heben Sie das Gerät nicht am Kabel hoch.

Schalten Sie Ihren Staubsauger nach jeder Verwendung aus und trennen Sie ihn vom Stromkreis. Schalten Sie Ihren Staubsauger vor der Wartung oder Reinigung stets aus und trennen Sie ihn vom Stromkreis. Verwenden Sie nur Originalbeutel und Filter von Rowenta oder Wonderbag.

Verwenden Sie nur Originalzubehörteile von Rowenta. Überprüfen Sie, ob alle Filter richtig eingesetzt sind.

Wenn Sie Probleme haben, die Zubehörteile und Filter für diesen Staubsauger zu erhalten, kontaktieren Sie den Verbraucherservice von Rowenta (siehe Anschriften auf der letzten Seite).

* Je nach Modell: Es handelt sich um besondere Ausrüstung verschiedener Modelle oder optional erhältliches Zubehör.

NUTZUNG

1 • Zusammenbau der Geräteteile

Stecken Sie den Schlauch in die Ansaugöffnung (fig. 1) und drehen Sie ihn, bis er einrastet. Um ihn zu entfernen, drehen Sie ihn in die andere Richtung und ziehen Sie.

- Stecken Sie das Teleskop-Saugrohr aus Metall in das Ende des Griffs, bis Sie die Verriegelung einrasten hören (fig.2) (Drücken Sie auf den Verriegelungsknopf des Rohrs und ziehen Sie es heraus, um es zu entfernen).
- Stecken Sie die Düse für alle Bodenarten (22) in das Ende des Teleskop-Saugrohrs aus Metall, bis Sie die Verriegelung einrasten hören (fig. 3) (Drücken Sie auf den Verriegelungsknopf der Düse und ziehen Sie sie heraus, um sie zu entfernen).
- Stellen Sie das Teleskop-Saugrohr aus Metall mit Hilfe des Teleskop-Systems (TELESCOPIC SYSTEM) auf die gewünschte Länge ein (fig. 4).

Stecken Sie das passende Zubehör in das Ende des Teleskop-Saugrohrs aus Metall oder den Griff:

- Bei Teppichen und Teppichböden: Verwenden Sie die Düse für alle Bodenarten mit eingefahrener Bürste oder die Turbobürste* (Fasern und Tierfell).
- Bei Parkettböden und glatten Böden: Verwenden Sie die Düse für alle Bodenarten mit ausgefahrener Bürste oder für ein besseres Ergebnis die Parkettdüse*.
- Bei Winkeln und schwer zugänglichen Stellen: Verwenden Sie die Teleskop-Fugendüse*.
- Bei Möbeln und empfindlichen Oberflächen: Verwenden Sie die in den Griff integrierte Bürste (EASY BRUSH) oder die Polsterdüse*.

WICHTIG Nehmen Sie den Staubsauger niemals ohne Beutel und Filtersystem (Kassette) in Betrieb.

ACHTUNG Vor dem Auswechseln der Zubehörteile muss Ihr Staubsauger stets ausgeschaltet und ausgesteckt werden.

TIPPS ZUR ERGONOMIE

Serie ERGO COMFORT SILENCE

Die ergonomische Serie ERGO COMFORT SILENCE wurde entwickelt, um den Komfort des Nutzer beim Saugen zu erleichtern und zu verbessern.

Um eine Beugung des Rückens zu vermeiden, sowie eine aufrechte Haltung zu garantieren, achten Sie darauf:

1. Die Länge des Teleskop-Saugrohrs aus Metall ERGO COMFORT SILENCE entsprechend Ihrer Körpergröße einzustellen (fig. 5).
2. Ihre zweite Hand am vorderen Bereich des Griffs ERGO COMFORT SILENCE zu platzieren (fig. 6).



2 • Anschließen des Stromkabels und Einschalten des Geräts

Rollen Sie das Kabel komplett ab, stecken Sie Ihren Staubsauger an und drücken Sie auf das Ein-/Ausschalter (fig. 7).

Anmerkung: Sie können Ihren Staubsauger in horizontaler Position (Schlitten), aber auch in vertikaler Position verwenden, vor allem beim Saugen von Treppen oder Reinigen der Vorhänge.

Stellen Sie die Saugkraft ein:

⇒ mit dem elektronischen Saugkraftregler (Fig. 8):

- Position  (MIN) zum Saugen empfindlicher Gewebe (Gardinen, Textilien).
- (Mittlere) Position  zum täglichen Saugen aller Arten von Böden bei geringer Verschmutzung.
- Position  (MAX) zum Saugen harter Böden und von Teppichen und Teppichböden bei starker Verschmutzung.

⇒ mit dem Fehlluftregler am Griff:

Öffnen Sie den Fehlluftregler, um die Saugkraft manuell zu verringern und zu vermeiden, dass sich die Düse an der gesaugten Oberfläche festsaugt (fig. 9a* oder 9b*) Bsp.: Vorhänge, zerbrechliche Oberflächen...

3 • Aufbewahrung und Transport des Geräts

Schalten Sie Ihr Gerät nach der Nutzung aus, indem Sie auf das Ein-/Ausschalter drücken, und trennen Sie es vom Stromkreis. Drücken Sie auf das Pedal des Kabelaufwicklers, um das Kabel zu verstauen (fig. 11). Platzieren Sie die Düse in vertikaler Position in der Parkposition (fig. 12).

So können Sie Ihren Staubsauger in der Parkposition transportieren und aufbewahren (fig. 13).

* Je nach Modell: Es handelt sich um besondere Ausrüstung verschiedener Modelle oder optional erhältliches Zubehör.

REINIGUNG UND INSTANDHALTUNG

Die Luft, die wir atmen, enthält Partikel, die Allergien verursachen können: Milbenlarven und Milbenkot, Schimmelpilze, Pollen, Rauch und Tierrückstände (Haare, Haut, Speichel, Urin). Besonders feine Partikel dringen tief in den Staubsauger ein, wo sie einen Brand verursachen oder die Saugfunktion insgesamt beeinträchtigen können. Die HEPA-Filter ((High) Efficiency Particulate Air Filter), das heißt (hoch)effiziente Filter für Luftpartikel, ermöglichen es, feinste Partikel zurückzuhalten.

Dank des HEPA-Filters ist die in den Raum geblasene Luft gesünder als die angesaugte Luft.

WICHTIG Schalten Sie vor der Reinigung und Pflege Ihren Staubsauger ab und ziehen Sie immer den Netzstecker.

1 • Auswechseln des Staubsaugerbeutels

Die Füllstandsanzeige des Staubsaugerbeutels zeigt es Ihnen an, wenn der Beutel voll oder fast voll ist. Wenn Sie eine Verringerung der Effizienz Ihres Geräts feststellen, stellen Sie die maximale Saugkraft ein und halten Sie die Düse vom Boden hoch. Wenn die Anzeige rot bleibt, wechseln Sie den Beutel.

a) Wenn Ihr Staubsauger einen Wonderbag*-Beutel besitzt (18a):

Die Wonderbag*-Beutel UNIVERSAL (Classic, Freshline, Endura Ref. WB4xxx) sind bei Ihrem Händler oder in den Kundendienstzentren erhältlich.

ACHTUNG Die Wonderbag*-Beutel COMPACT sind nicht für dieses Gerät geeignet. Sie könnten das Gerät beschädigen und die Garantie verfallen lassen.

Öffnen Sie den Deckel Ihres Staubsaugers (Fig. 14).

Entfernen Sie die Beutelhalterung des Beutelfachs (Fig. 15).

Entfernen Sie den Wonderbag*-Beutel aus der Beutelhalterung (Fig. 16).

Werfen Sie den Wonderbag*-Beutel in einen Mülleimer (Fig. 17).

Befestigen Sie einen neuen Wonderbag*-Beutel mit seinem Ring in der Halterung (Fig. 18)

Setzen Sie die Beutelhalterung in das Beutelfach ein und positionieren Sie den Beutel im Innern des Fachs (Fig. 19).

Achten Sie darauf, ob der Beutel richtig positioniert ist, bevor Sie den Deckel schießen.

b) Wenn Ihr Staubsauger einen Textilbeutel* besitzt (18b):

Die Textilbeutel* (Ref. RS-RT 2274) sind in den Kundendienstzentren erhältlich.

Öffnen Sie den Deckel Ihres Staubsaugers (fig. 14).

Entfernen Sie die Beutelhalterung des Beutelfachs (fig. 20).

Entfernen Sie den Textilbeutel* aus der Beutelhalterung (fig. 21).

Öffnen Sie den Textilbeutel* mit dem Reißverschluss (fig. 22), und entsorgen den Inhalt im Hausmüll (fig. 23).

Achten Sie darauf, dass der Reißverschluss richtig geschlossen ist, bevor Sie den Beutel wieder einsetzen (Fig. 24).

Befestigen Sie den Textilbeutel* mit seinem Kartenteil in der Halterung (fig. 25), setzen Sie die Beutelhalterung in das Beutelfach ein und positionieren Sie den Beutel im Innern des Fachs (fig. 26).

Achten Sie darauf, dass der Beutel richtig positioniert ist, bevor Sie den Deckel schießen.

WICHTIG Nehmen Sie den Staubsauger niemals ohne Beutel in Betrieb.

Ihr Gerät besitzt zur Sicherheit ein Beutelerkennungssystem (Der Deckel kann nicht geschlossen werden, wenn Sie keinen Beutel eingesetzt haben).

2 • Auswechseln der HEPA*-Filterkassette (Ref. ZR 0029 01*) (für mit einem Wonderbag*-Beutel ausgestattete Geräte)

WICHTIG Ersetzen Sie das Filtersystem jährlich.

Die HEPA*-Filterkassette (Ref. ZR 0029 01* ist bei Ihrem Händler oder in den Kundendienstzentren erhältlich.

Öffnen Sie den Deckel Ihres Staubsaugers (fig. 14). Entfernen Sie die Beutelhalterung aus dem Beutelfach (fig. 15), entfernen Sie dann die HEPA*-Filterkassette (fig. 27) und entsorgen diese im Hausmüll (fig. 28).

Setzen Sie die neue HEPA*-Filterkassette (Ref. ZR 0029 01*) in in das dafür vorgesehene Fach ein (fig. 29).

Setzen Sie die Beutelhalterung wieder in das Fach (fig. 19).

Achten Sie darauf, dass die HEPA*-Filterkassette richtig positioniert ist, bevor Sie den Deckel schießen.

3 • Reinigen der HEPA*-Filterkassette (Ref. ZR0052 01*) (für Geräte mit einem Textilbeutel*).

ACHTUNG! Nur die HEPA-Filterkassette ZR0052 01* darf so gereinigt werden.

Die Hepa Filterkassette ZR0052 01 erhalten Sie bei ihrem Händler oder einem autorisierten Kundendienst.

Öffnen Sie den Deckel Ihres Staubsaugers (fig. 14). Entfernen Sie die Beutelhalterung des Fachs (fig. 20), entfernen Sie dann die HEPA*-Filterkassette dem Hausmüll aus (fig. 30).

Klopfen Sie die HEPA*-Filterkassette übe.

Setzen Sie die HEPA*-Filterkassette (Ref. ZR005201*) wieder in in das dafür vorgesehene Fach.

Setzen Sie die Beutelhalterung mit dem Textilbeutel* in das Beutelfach.

Achten Sie darauf, dass die HEPA*-Filterkassette richtig positioniert ist, bevor Sie den Deckel schießen.

WICHTIG Nehmen Sie den Staubsauger niemals ohne HEPA-Filterkassette in Betrieb.

Ihr Gerät besitzt zur Sicherheit ein Erkennungssystem für die HEPA-Filterkassette (Der Deckel kann nicht geschlossen werden, wenn Sie keine HEPA-Filterkassette eingesetzt haben).

4 • Reinigung Ihres Staubsaugers

Reinigen Sie das Gerät selbst und die Zubehörteile mit einem weichen Lappen (fig. 33). Verwenden Sie niemals aggressive oder scheuernde Reinigungsprodukte.

BEI PANNEN

WICHTIG Sobald der Staubsauger nicht vorschriftsmäßig funktioniert oder einer Überprüfung unterzogen werden muss, ist er mit Hilfe des Ein-/Ausschalters auszuschalten und vom Stromnetz zu trennen.

Ihr Staubsauger läuft nicht an

- Das Gerät erhält keinen Strom. Überprüfen Sie, ob das Gerät mit dem Stromkreis verbunden ist.

Ihr Staubsauger saugt nicht

- Ein Zubehörteil oder das Rohr ist verstopft: Entfernen Sie die Verstopfung im Zubehörteil oder Rohr.
- Der Deckel ist nicht richtig geschlossen: Überprüfen Sie den Staubbeutel, die Beutelhalterung und die HEPA-Filterkassette und schließen Sie den Deckel wieder.

Wenn ihr Staubsauger weniger gut saugt, sehr laut ist oder pfeift

- Ein Zubehörteil oder das Rohr ist teilweise verstopft: Entfernen Sie die Verstopfung im Zubehörteil oder Rohr.
- Der Behälter ist voll oder durch feinen Staub verstopft: Ersetzen Sie den Wonderbag*-Beutel (18a) oder leeren Sie den Textilbeutel* (18b).
- Der Filter ist voll: Wechseln Sie die HEPA*-Filterkassette (Ref. ZR002901*) aus und, je nach Verfahren, setzen Sie eine neue Kassette in das Fach oder reinigen Sie die HEPA*-Filterkassette (REF. ZR005201*).

- Der Fehlluftregler (20c) ist offen: Schließen Sie den Fehlluftregler des Griffs.

Die Anzeige zum Auswechseln des Staubsaugerbeutels zeigt rot

- Der Beutel ist voll: Ersetzen Sie den Wonderbag*-Beutel (18a) oder leeren Sie den Textilbeutel* (18b).

Der Deckel lässt sich nicht schließen (Schuld des Erkennungssystems 13, 14, 16)

- Überprüfen Sie, ob die Beutelhalterung und der Beutel richtig eingesetzt sind.
- Überprüfen Sie, ob die HEPA-Filterkassette richtig eingesetzt ist.

Die Düse ist nur schwer zu bewegen

- Verringern Sie die Saugleistung, indem Sie den Fehlluftregler (20c) öffnen und den elektronischen Saugkraftregler (9) auf die Position MIN stellen.

Das Kabel lässt sich nicht vollständig aufwickeln

- Das Kabel wird beim Einziehen langsamer: Ziehen Sie das Kabel nochmals heraus und drücken Sie auf das Pedal des Kabelaufwicklers.

Sollte das Problem weiterhin bestehen, geben Sie Ihren Staubsauger an die nächstliegende, zugelassene Rowenta Service-Stelle oder wenden Sie sich an den Rowenta Kundendienst.





GARANTIE

- Dieses Gerät ist nur für private Haushaltszwecke bestimmt; bei unsachgemäßer, nicht der Gebrauchsanweisung entsprechender Verwendung kann Rowenta nicht haftbar gemacht werden und die Garantie verfällt.

- Lesen Sie die Bedienungsanleitung vor der ersten Verwendung Ihres Geräts aufmerksam: Eine nicht der Gebrauchsanweisung entsprechende Verwendung befreit Rowenta von jeder Haftung.

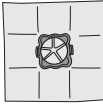
* Je nach Modell: Es handelt sich um besondere Ausrüstung verschiedener Modelle oder optional erhältliches Zubehör.

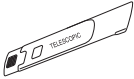
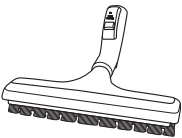
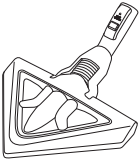
WO MAN DIE ZUBEHÖRTEILE ERHÄLT

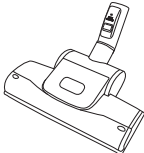
ZUBEHÖRTEILE*	NUTZUNG	ANBRINGEN DES ZUBEHÖRTEILS	KAUFORT
Wonderbag®-Beutel UNIVERSAL 	Universal-Staubsaugerbeutel.	Schieben Sie den Ring in die Beutelhalterung.	Autorisierte Rowenta-Kundendienstzentren (siehe beiliegende Adressenliste)
Polsterbürste 	Zum Reinigen von Möbeln.	Stecken Sie die Polsterbürste auf das Ende des Griffs.	Autorisierte Rowenta-Kundendienstzentren (siehe beiliegende Adressenliste)
Polsterdüse 	Zum Reinigen von Möbeln.	Stecken Sie die Polsterdüse auf das Ende des Griffs oder des Rohrs.	Autorisierte Rowenta-Kundendienstzentren (siehe beiliegende Adressenliste)
Teleskop-Fugendüse 	Für Winkel und schwer zugängliche Stellen.	Stecken Sie die Teleskop-Fugendüse auf das Ende des Griffs oder des Rohrs.	Autorisierte Rowenta-Kundendienstzentren (siehe beiliegende Adressenliste)
Rechteckige Parkettdüse 	Für empfindliche Böden.	Stecken Sie die Parkettdüse auf das Rohrende.	Autorisierte Rowenta-Kundendienstzentren (siehe beiliegende Adressenliste)
Parkettdüse DELTA 	Für empfindliche Böden.	Stecken Sie die Parkettdüse DELTA auf das Rohrende.	Autorisierte Rowenta-Kundendienstzentren (siehe beiliegende Adressenliste)
Mini-Turbobürste 	Zum Tiefenreinigen vom Möbelstoffen.	Stecken Sie die Turbobürste auf das Rohrende.	Autorisierte Rowenta-Kundendienstzentren (siehe beiliegende Adressenliste)
Turbobürste 	Zum Entfernen von Fäden und Tierhaaren aus Teppichen und Teppichböden.	Stecken Sie die Turbobürste auf das Rohrende.	Autorisierte Rowenta-Kundendienstzentren (siehe beiliegende Adressenliste)

UMWELT

- Gemäß der geltenden Gesetzgebung muss jedes Gerät, das nicht mehr in Gebrauch ist, definitiv gebrauchsunfähig gemacht werden: Trennen Sie das Kabel vom Stromkreis und zerschneiden es, bevor Sie das Gerät entsorgen.



Helfen Sie, unsere Umwelt zu schützen!

- Ihr Gerät enthält zahlreiche wieder verwertbare oder recycelbare Materialien.
- Bringen Sie das Gerät zur Entsorgung zu einer Sammelstelle Ihrer Stadt oder Gemeinde.

* Je nach Modell: Es handelt sich um besondere Ausrüstung verschiedener Modelle oder optional erhältliches Zubehör.

معالجة مياه الصرف الصحي.

تحتوي على العديد من المواد التي يمكن استخدامها كوقود أو كوقود للسيارات.





لا تستخدم الهاتف المحمول.

لا تستخدم الهاتف المحمول.

السلامة والأمن: فصل الأسلاك والقطع قبل
الاستخدام. لا تستخدم كل جهاز غير جهاز الاستحمام بجملة غير
المعدة للصيانة. لا تستخدم المعدات للصيانة.

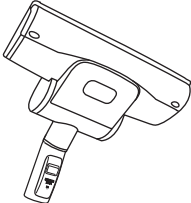
السلامة

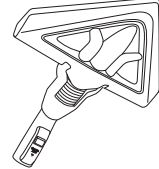
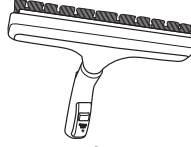
 فرشاة "تيربو"	والموتيل لا تستخدم الأجهزة الكهربائية في الحمامات والموتيل	أدخل فرشاة التوربينات في نهاية الأيونات.	المستخدمة لخدمة Rowenta (أنظر لائحة الموتيل المستخدمة لخدمة)
 فرشاة "متي تيربو" *	بالموتيل لا تستخدم الأجهزة الكهربائية	أدخل فرشاة التوربينات في نهاية الخرطوم.	المستخدمة لخدمة Rowenta (أنظر لائحة الموتيل المستخدمة لخدمة)
 شفاط الأيونات DELTA*	لا تستخدم الأجهزة الكهربائية	أدخل شفاط الأيونات في نهاية الأيونات.	المستخدمة لخدمة Rowenta (أنظر لائحة الموتيل المستخدمة لخدمة)
 شفاط مستطيل الأيونات الجشبية	لا تستخدم الأجهزة الكهربائية	أدخل شفاط الأيونات في نهاية الخرطوم.	المستخدمة لخدمة Rowenta (أنظر لائحة الموتيل المستخدمة لخدمة)
قطع ملحقة (أكسسوار) *	لا تستخدم	لا تستخدم الملحقة	مكان التوزيع

المنتجات الجارية أو المخطط لها : (H)EPA (16) :
 المنتجات الجارية أو المخطط لها : (H)EPA (16) :
 المنتجات الجارية أو المخطط لها : (H)EPA (16) :
 المنتجات الجارية أو المخطط لها : (H)EPA (16) :
 المنتجات الجارية أو المخطط لها : (H)EPA (16) :
 المنتجات الجارية أو المخطط لها : (H)EPA (16) :

2. بصالة وإرشادات

المنتجات الجارية أو المخطط لها : (H)EPA (16) :
 المنتجات الجارية أو المخطط لها : (H)EPA (16) :

1. تجميع التعليمات

المنتجات الجارية أو المخطط لها : (H)EPA (16) :
 المنتجات الجارية أو المخطط لها : (H)EPA (16) :

المنتجات الجارية أو المخطط لها : (H)EPA (16) :

- 1. البطارية
- 2. قفص البطارية
- 3. مفتاح الحمل
- 4. دواسة الأمان/الدواسة
- 5. دواسة الأمان/الدواسة
- 6. شاشة تغيير الكتي
- 7. قفص البطارية
- 8. بطارية وروبتا الصامتة
- 9. محول الكتي ونبي الأستطاعة
- 10. - a - وقوف عمودي
- 10. - b - وقوف أفقي
- 11. حجرة الكتي
- 11. * قفص الصامتة
- 12. حامل الكتي Wonderbag الكتي
- 13. كاتيف وجود الكتي
- 14. كاتيف وجود حامل الكتي
- 15. حجرة كاسيت الأستطاعة (H)EPA
- 16. كاتيف وجود الأستطاعة (H)EPA
- 17. - a - كاسيت ترشيح (ref. ZR002901)
- 17. - b - كاسيت ترشيح Wonderbag الكتي
- 24. شفاط الأتاف
- 25. شفاط مستطيل
- 26. شفاط الأتاف الجنيبة DELTA
- 27. قفص الكتي
- 28. قفص الكتي
- 20A* - a - عا لراحة الجسم ERGO COMFORT SILENCE مع جرم من ERGO COMFORT SILENCE
- 20A* - b - قفص الكتي (EASY BRUSH)
- 20A* - c - محول مكنة الأستطاعة (POWER CONTROL)
- 20B* - a - عا لراحة الجسم ERGO COMFORT SILENCE
- 20B* - b - محول مكنة الأستطاعة (POWER CONTROL)
- 20B* - c - قفص الكتي (EASY BRUSH)
- 21. أنوب تللكومي معني ERGO COMFORT SILENCE
- 22. شفاط الأتاف أنواع الأتاف ERGO COMFORT SILENCE
- 22. - a - نظام إقفال المعالج/القفص (LOCK SYSTEM)
- 22. - b - زر لنبط الأتاف (النظام التلسكوبي) (TELESCOPIC SYSTEM)
- 23. شفاط تللكومي الأتاف
- 24. شفاط الأتاف
- 25. شفاط مستطيل
- 26. شفاط الأتاف الجنيبة DELTA
- 27. قفص الكتي
- 28. قفص الكتي

المنتجات الجارية أو المخطط لها : (H)EPA (16) :



CONSELHOS DE SEGURANÇA

Para sua segurança, este aparelho está em conformidade com as normas e regulamentos aplicáveis (Directivas Baixa Tensão, Compatibilidade Electromagnética, Ambiente, ...).

Este aparelho não pode ser utilizado por pessoas (incluindo crianças) cujas capacidades físicas, sensoriais ou mentais são reduzidas, ou por pessoas sem experiência ou conhecimentos, excepto se estas tiverem recebido instruções prévias relativamente à utilização do aparelho ou forem supervisionadas por uma pessoa responsável pela sua segurança.

É conveniente vigiar as crianças para garantir que não utilizam o aparelho como um aparelho.

Este aparelho pode ser utilizado por crianças a partir dos 8 anos de idade e por pessoas sem experiência e conhecimentos ou com capacidades físicas, sensoriais ou mentais reduzidas, se tiverem recebido formação e supervisão relativamente ao uso do aparelho de forma segura e compreendam os perigos envolvidos. As crianças não devem utilizar o aparelho como um brinquedo. A limpeza e a manutenção pelo utilizador podem ser feitas por crianças mas com mais de 8 anos e devidamente acompanhadas por um

adulto. Manter o aparelho e o cabo de alimentação fora do alcance de crianças com menos de 8 anos.

Não utilize o aparelho: se o cabo estiver danificado. Para evitar qualquer tipo de perigo, o conjunto do enrolador e do cabo do seu aspirador deve ser substituído impreterivelmente por um Serviço de Assistência Técnica autorizado da Rowenta.

1 • Condições de utilização

O seu aspirador é um aparelho eléctrico, e deve ser utilizado nas condições normais de utilização. Utilize e mantenha o aparelho longe do alcance das crianças. Nunca deixe o aparelho funcionar sem vigilância.

Não coloque a escova ou a extremidade do tubo junto aos olhos ou às orelhas.

Não aspire superfícies molhadas com líquidos de qualquer natureza, substâncias quentes, substâncias ultra-finas (gesso, cimento, cinzas...), fragmentos cortantes (vidro), produtos nocivos (solventes, decapantes...), agressivos (ácidos, detergentes...), inflamáveis e explosivos (à base de gasolina ou álcool).

Nunca coloque o aparelho dentro de água, não deite água sobre o aparelho nem o guarde no exterior de casa.

Não utilize o aparelho se este tiver caído e apresentar danos visíveis ou anomalias de funcionamento.

Nesse caso, não abra o aparelho, mas envie-o ao Serviço de Assistência Técnica autorizado mais próximo, ou contacte o Centro de Contacto do Consumidor (ver contactos na última página).

2 • Alimentação eléctrica

Verifique se a tensão de utilização (voltagem) do seu aspirador corresponde à da instalação.

Desligue o aparelho retirando a ficha eléctrica, mas sem puxar o cabo:

- Imediatamente após a utilização,
- Antes de cada troca de acessórios,
- Antes de cada limpeza, manutenção ou substituição de filtro.

3 • Reparações

As reparações devem ser realizadas somente por especialistas e com peças Rowenta. A reparação do aparelho pelo utilizador poderá representar um risco para o mesmo e anular a garantia.

DESCRIÇÃO

- 1 Tampa
- 2 Abertura da tampa
- 3 Pega de transporte
- 4 Botão do enrolador de cabo
- 5 Botão de Ligar/Desligar
- 6 Indicador de substituição do saco
- 7 Abertura de aspiração
- 8 ROWENTA EXTREME SILENCE SYSTEM (Sistema silencioso Rowenta)
- 9 Regulador electrónico de potência
- 10 a - Estacionamento vertical
b - Estacionamento horizontal
- 11 Compartimento do saco
- 12 Suporte de saco para o saco Wonderbag* ou saco de tecido*
- 13 Detector de presença do saco
- 14 Detector de presença do suporte do saco
- 15 Compartimento da cassete-filtro (H)EPA*
- 16 Detector da presença da cassete-filtro (H)EPA*
- 17 a - Cassete-filtro (H)EPA* (ref.) ZR002901) adaptada aos sacos Wonderbag*
b - Cassete-filtro (H)EPA* (ref.) ZR005201) adaptada aos sacos de tecido*
- 18 a - Saco Wonderbag* UNIVERSAL (Classic, Freshline, Endura ref. WB4xxx)
b - Saco de tecido* (ref. RS-RT2274)

Acessórios

- 19 Tubo flexível com pega ERGO COMFORT SILENCE
- 20A* a - Pega ergonómica ERGO COMFORT SILENCE
b - Escova integrada (EASY BRUSH)
c - Regulador mecânico da potência (POWER CONTROL)
- 20B* a - Pega ergonómica ERGO COMFORT SILENCE
b - Regulador mecânico da potência (POWER CONTROL)
c - Escova integrada (EASY BRUSH)
- 21 Tubo telescópico metálico ERGO COMFORT SILENCE
a - Sistema de bloqueio pega/tubo (LOCK SYSTEM)
b - Botão de regulação do tubo (TELESCOPIC SYSTEM)
- 22 Escova para todos os tipos de pavimento
a - Sistema de bloqueio tubo/escova (LOCK SYSTEM)
b - Botão de 2 posições : escova na posição fechada para tapetes e alcatifas / escova na posição aberta para parquet e soalhos lisos.
- 23 Tubo telescópico* para frestas e rodapés
- 24 Escova para móveis*
- 25 Escova rectangular para parquet*
- 26 Escova parquet DELTA*
- 27 Escova Turbo*
- 28 Mini escova turbo*

ANTES DA PRIMEIRA UTILIZAÇÃO

Graças ao sistema exclusivo ROWENTA EXTREME SILENCE SYSTEM o seu aspirador garante-lhe uma grande redução de ruído durante a utilização.

1 • Desembalagem

Desembale e retire todas as eventuais etiquetas do aparelho. Guarde o certificado de garantia e leia atentamente o manual de instruções antes da primeira utilização do aparelho.

2 • Conselhos e precauções

Antes de cada utilização, o cabo deverá ser completamente desenrolado.

Não o prenda ou passe por cima de arestas cortantes. Se utilizar uma extensão eléctrica, certifique-se de que esta está em perfeitas condições e que possui uma tensão adaptada à potência do seu aspirador. Não puxe o cabo para desligar o aparelho.

Não coloque o aspirador em funcionamento sem saco e sem sistema de filtração (cassete).

O seu aparelho está equipado com 2 sistemas de segurança de presença: do saco (13 e 14) e da cassete-filtro (H)EPA (16). Não puxe pelo cabo para deslocar o aspirador, segure pela pega de transporte. Não utilize o cabo para levantar o aparelho.

Desligue o aspirador e retire a ficha da tomada após cada utilização. Desligue sempre o aspirador e retire a ficha da tomada antes da manutenção ou limpeza. Utilize apenas sacos e filtros Rowenta ou Wonderbag.

Utilize apenas acessórios Rowenta. Verifique se todos os filtros estão bem colocados.

Em caso de dificuldades em obter os acessórios e os filtros para este aspirador, contacte o Centro de Contacto do Consumidor (ver contactos na última página).

UTILIZAÇÃO

1 • Montagem dos elementos do aparelho

Encaixe o tubo flexível na abertura de aspiração (Fig.1) e rode até fixar. Para o retirar, rode no sentido contrário e puxe.

- Encaixe o tubo telescópico metálico na extremidade da pega até ouvir um clique de bloqueio (Fig.2) (para o desencaixar, pressione o botão de bloqueio do tubo e retire-o).
- Encaixe a escova para todos os tipos de pavimentos na extremidade do tubo telescópico metálico até ouvir um clique de bloqueio (Fig.3) (para a desencaixar, pressione o botão de bloqueio da escova e retire-a).
- Regule o tubo telescópico metálico para o comprimento desejado com a ajuda do sistema telescópico (TELESCOPIC SYSTEM) (Fig.4)

Encaixe o acessório pretendido na extremidade do tubo telescópico metálico ou da pega:

- Para tapetes e alcatifas: utilize a escova para todos os tipos de pavimentos na posição de escova fechada ou a escova tubo* (fibras e pêlos de animais).
- Para parquetes e pavimentos lisos: utilize a escova para todos os tipos de pavimentos na posição de escova aberta ou, para um melhor resultado, utilize a escova para parquetes*.
- Para os cantos e zonas de difícil acesso: utilize o tubo telescópico para frestas e rodapés*.
- Para móveis e superfícies frágeis: utilize a escova integrada com pega (EASY BRUSH) ou a escova para móveis*.

IMPORTANTE Não coloque o aspirador em funcionamento sem saco e sem sistema de filtração (cassete).

ATENÇÃO Desligue sempre o aspirador e retire a ficha da tomada antes de trocar os acessórios.

CONSELHOS ERGONÓMICOS:

Gama ERGO COMFORT SILENCE

Ergonómica, a gama ERGO COMFORT SILENCE foi concebida para facilitar e melhorar o conforto do utilizador ao utilizar o aspirador.

Para evitar dobrar as costas e manter uma postura direita, queira:

1. Regular o comprimento do tubo telescópico metálico ERGO COMFORT SILENCE de acordo com a sua anatomia (Fig.5).
2. Colocar a mão livre à frente da pega ERGO COMFORT SILENCE (Fig.6).



2 • Ligação do cabo e colocação do aparelho em funcionamento.

Desenrole completamente o cabo, ligue o aspirador à tomada e pressione o botão de Ligar/Desligar (Fig.7).

Observação: pode utilizar o aspirador tanto na posição horizontal (trenó) como na posição horizontal, nomeadamente, quando estiver a aspirar escadas ou a tirar o pó dos cortinados.

Regule a potência de aspiração:

⇒ Com o regulador electrónico de potência (Fig.8):

- Posição  (MIN) para a aspiração de tecidos delicados (cortinas, têxteis).
- Posição  (Média) para a aspiração diária de todos os tipos de pavimentos, no caso de pouca sujidade.
- Posição  (MAX) para a aspiração de pavimentos rijos, de tapetes e alcatifas, no caso de muita sujidade.

⇒ Com o regulador mecânico de potência da pega:

abra a patilha de regulação para diminuir manualmente a potência de aspiração e evitar que a escova fique "colada" à superfície aspirada (Fig. 9a* ou 9b*), p. ex.: cortinas, superfícies delicadas...

3 • Arrumação e transporte do aparelho

Após a utilização, pare o aspirador pressionando o botão de Ligar/Desligar e desligue-o da tomada (Fig.10). Arrume o cabo pressionando o botão enrolador de cabo (Fig.11). Na posição vertical, coloque a escova na posição de estacionamento (Fig.12).

Pode assim transportar e arrumar o aspirador na posição de estacionamento (Fig.13).

LIMPEZA E MANUTENÇÃO

Os ar que respiramos contém partículas que podem causar alergias: larvas e dejectos de ácaros, bolores, pólen, fumos e resíduos de animais (pêlos, pele, saliva e urina). As partículas mais finas penetram profundamente no aparelho respiratório onde podem provocar uma inflamação e alterar a função respiratória no seu todo.

Os filtros (H)EPA (High Efficiency Particulate Air Filter, ou seja, filtros de alta eficácia para partículas aéreas, permitem reter as partículas mais finas.

Graças ao filtro (H)EPA, o ar relançado para a assoalhada é mais saudável do que o ar aspirado.

IMPORTANTE Desligue sempre o aspirador e retire a ficha da tomada antes da sua manutenção.

1 • Substituição do saco

O indicador de substituição do saco indica quando o saco está cheio ou saturado. Se notar uma diminuição da eficácia do seu aparelho, regule a potência para o máximo e mantenha a escova/bocal elevada em relação ao pavimento. Se o indicador continuar vermelho, substitua o saco.

a) Se o seu aspirador estiver equipado com um saco Wonderbag* (18a):

Os sacos Wonderbag UNIVERSAL (Classic, Freshline, Endura ref. WB4xxx) estão disponíveis no seu revendedor ou nos Serviços de Assistência Técnica autorizados.*

ATENÇÃO Os sacos Wonderbag* COMPACT não são utilizáveis neste aparelho. A sua utilização danificaria o aparelho e anularia a garantia.

Abra a tampa do aspirador (Fig.14).

Retire o suporte do saco do compartimento do saco (Fig.15).

Retire o saco Wonderbag* do suporte do saco (Fig.16).

Deite o saco Wonderbag* no lixo (Fig.17).

Coloque um saco Wonderbag* novo sobre o suporte do saco com a ajuda do anel retentor (Fig.18).

Coloque o suporte do saco dentro do compartimento do saco e desdobre o saco no interior do compartimento (Fig.19).

Certifique-se de que o saco está correctamente colocado antes de fechar a tampa.

b) Se o seu aspirador estiver equipado com um saco de tecido* (18b):

Os sacos de tecido (ref.RS-RT2274) estão disponíveis nos Serviços de Assistência Técnica autorizados.*

Abra a tampa do aspirador (Fig.14).

Retire o suporte do saco do compartimento do saco (Fig.20).

Retire o saco de tecido* do suporte do saco (Fig.21).

Abra o saco de tecido* com a ajuda do fecho (Fig.22), depois esvazie-o no lixo (Fig.23).

Certifique-se de que o fecho está bem fechado antes de o voltar a colocar no lugar (Fig.24).

Coloque o saco de tecido* sobre o suporte do saco com a ajuda do cartão (Fig.25), depois coloque o saco dentro do compartimento do saco e desdobre o saco no interior do compartimento (Fig.26).

Certifique-se de que o saco está correctamente colocado antes de fechar a tampa.

IMPORTANTE Não coloque o aspirador em funcionamento sem saco.

O seu aparelho está equipado com um sistema de segurança de presença de saco (não se consegue fechar a tampa se o saco não estiver instalado).

2 • Substituição da cassete-filtro (H)EPA* (ref. ZR 0029 01*) (para aparelhos equipados com um saco Wonderbag*)

IMPORTANTE Substitua o sistema de filtração uma vez por ano.

A cassete-filtro (H)EPA, ref. ZR 0029 01* está disponível no seu revendedor ou nos Serviços de Assistência Técnica autorizados.*

Abra a tampa do aspirador (Fig.14). Retire o suporte do saco do compartimento do saco (Fig.15), depois retire a cassete-filtro (H)EPA* (Fig.27) e deite a cassete no lixo (Fig.28).

Coloque a nova cassete-filtro (H)EPA* (ref. ZR 0029 01*) no respectivo compartimento (Fig.29).

Volte a colocar o suporte do saco no compartimento (Fig.19).

Certifique-se de que a cassete-filtro (H)EPA* está correctamente colocada antes de fechar a tampa.

3 • Limpeza da cassete-filtro HEPA* (ref ZR0052 01*) (para aparelhos equipados com um saco de tecido*).

ATENÇÃO! Esta limpeza é exclusivamente reservada para a cassete-filtro (H)EPA ref. ZR0052 01*.

A cassete-filtro (H)EPA ref.ZR0052 01* está disponível no seu revendedor e nos Serviços de Assistência Técnica autorizados.*

Abra a tampa do aspirador (Fig.14). Retire o suporte do saco do compartimento (Fig.20), depois retire a cassete-filtro (H)EPA* (Fig.30).

Sacuda a cassete-filtro (H)EPA* para o caixote do lixo (Fig.31).

Volte a colocar a cassete-filtro (H)EPA* (ref. ZR005201*) no respectivo compartimento (Fig.32)

Volte a colocar o suporte do saco com o saco de tecido* no compartimento do saco.

Certifique-se de que a cassete-filtro (H)EPA* está correctamente colocada antes de fechar a tampa.

IMPORTANTE Não coloque o aspirador em funcionamento sem uma cassete-filtro (H)EPA. O seu aparelho está equipado com um sistema de segurança de presença de cassete-filtro (H)EPA (não se consegue fechar a tampa se a cassete-filtro (H)EPA não estiver instalada).

RESOLUÇÃO DE PROBLEMAS

IMPORTANTE Se o aspirador não estiver a funcionar bem, antes de proceder a qualquer verificação, desligue-o pressionando o botão de Ligar/Desligar.

O aspirador não começa a funcionar

- O aparelho não está ligado à electricidade. Verifique se o aparelho está correctamente ligado.

O aspirador não aspira

- Um acessório ou o tubo está obstruído: desobstrua o acessório ou o tubo.
- A tampa está mal fechada: verifique se o saco, o suporte do saco e a cassete-filtro (H)EPA estão bem colocados e volte a fechar a tampa.

O aspirador aspira mal, faz barulho

- Um acessório ou o tubo está parcialmente obstruído: desobstrua o acessório ou o tubo.
- O saco está cheio ou saturado com poeiras finas: substitua o saco Wonderbag* (18a) ou esvazie o saco de tecido* (18b).
- O sistema de filtração está saturado: troque a cassete-filtro (H)EPA* (ref ZR002901*) e coloque-a no respectivo compartimento ou limpe a cassete-filtro (H)EPA* (ref ZR005201*) conforme o procedimento.
- O variador mecânico de potência (20c) está aberto: feche o regulador mecânico de potência da pega.

GARANTIA

- Este aparelho destina-se exclusivamente a uso doméstico; a utilização não adequada ou não conforme ao modo de utilização indicado, invalida a responsabilidade da marca e a garantia é anulada.

4 • Limpeza do aspirador

Limpe o corpo e os acessórios do aparelho com um pano macio (Fig.33). Não utilize detergentes agressivos ou abrasivos.

O indicador de substituição do saco mantém-se vermelho

- O saco está cheio: substitua o saco Wonderbag* (18a) ou esvazie o saco de tecido* (18b).

A tampa não fecha (acção dos detectores de presença 13, 14, 16)

- Verifique a presença ou a colocação correcta do suporte do saco e do saco.
- Verifique a presença ou a colocação correcta da cassete-filtro (H)EPA.

É difícil deslocar a escova/bocal

- Diminua a potência abrindo o regulador mecânico de potência da pega (20c) ou deslocando o cursor do regulador electrónico de potência (9) para a posição MIN.





O cabo não enrola completamente

- O cabo enrola devagar: retire novamente o cabo e pressione o botão enrolador de cabo.

Se o problema persistir, entregue o aspirador no Serviço de Assistência Técnica Rowenta autorizado, mais próximo. Consulte a lista de Serviços de Assistência Técnica Rowenta autorizados ou contacte o Centro de Contacto do Consumidor (ver os contactos na última página).

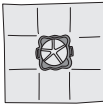
- Leia atentamente o manual de instruções antes da primeira utilização do aparelho: uma utilização não conforme isenta a Rowenta de qualquer responsabilidade.

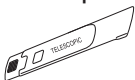
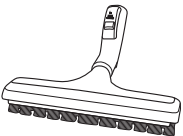
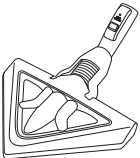
ONDE ADQUIRIR OS ACESSÓRIOS

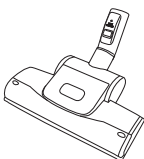
ACESSÓRIOS*	UTILIZAÇÃO	COLOCAÇÃO DO ACESSÓRIO	LOCAIS DE COMPRA
Saco Wonderbag® UNIVERSAL 	Saco universal.	Encaixe o anel no suporte do saco.	Serviços de Assistência Técnica autorizados Rowenta (ver a lista de endereços em anexo).
Escova para móveis 	Para limpar os móveis.	Encaixe a escova para móveis na extremidade da pega.	Serviços de Assistência Técnica autorizados Rowenta (ver a lista de endereços em anexo).
Escova para móveis 	Para limpar os móveis.	Encaixe o bocal para móveis na extremidade da pega ou do tubo.	Serviços de Assistência Técnica autorizados Rowenta (ver a lista de endereços em anexo).
Tubo telescópico para frestas e rodapés 	Para aceder aos cantos e locais de difícil acesso.	Encaixe o tubo telescópico para frestas e rodapés na extremidade da pega ou do tubo.	Serviços de Assistência Técnica autorizados Rowenta (ver a lista de endereços em anexo).
Escova rectangular para pavimento de madeira (parquet) 	Para pavimentos delicados.	Encaixe o bocal para parquet na extremidade do tubo.	Serviços de Assistência Técnica autorizados Rowenta (ver a lista de endereços em anexo).
Escova para pavimento de madeira (parquet) DELTA 	Para pavimentos delicados.	Encaixe a escova DELTA para parquet na extremidade do tubo.	Serviços de Assistência Técnica autorizados Rowenta (ver a lista de endereços em anexo).
Mini escova turbo 	Para limpar em profundidade os tecidos dos móveis (estofos).	Encaixe a mini escova turbo na extremidade do tubo.	Serviços de Assistência Técnica autorizados Rowenta (ver a lista de endereços em anexo).
Escova turbo 	Para aspirar fios e pêlos de animais em tapetes e alcatifas.	Encaixe a escova turbo na extremidade do tubo.	Serviços de Assistência Técnica autorizados Rowenta (ver a lista de endereços em anexo).

AMBIENTE

- Em conformidade com as normas em vigor, todos os aparelhos fora de uso devem ser definitivamente inutilizados: desligue o aparelho e corte o cabo antes de o deitar fora.



Protecção do ambiente em primeiro lugar!

- ① O seu aparelho contém materiais que podem ser recuperados ou reciclados.
- ➔ Entregue-o num ponto de recolha para possibilitar o seu tratamento.

*Consoante os modelos: tratam-se de equipamentos específicos de determinados modelos ou de acessórios que se encontram disponíveis como opção.

CONSEJOS DE SEGURIDAD

Por su seguridad, este aparato cumple las normas y reglamentaciones aplicables (Directivas de Baja Tensión, Compatibilidad Electromagnética, Medio Ambiente, etc.).

Este aparato no está diseñado para ser utilizado por personas (incluidos los niños) cuyas capacidades físicas, sensoriales o mentales sean reducidas, o por personas con falta de experiencia o de conocimientos, salvo si están bajo la supervisión de una persona responsable de su seguridad o han recibido instrucciones relativas al uso del aparato.

Se recomienda vigilar a los niños para asegurarse de que no juegan con el aparato.

Este aparato puede ser utilizado por niños de 8 años en adelante y por personas que carezcan de la experiencia y los conocimientos necesarios, o cuyas capacidades físicas, sensoriales o mentales sean reducidas, siempre que hayan recibido formación o instrucciones sobre la utilización segura del aparato y conozcan los riesgos que implica. Los niños no han de jugar con el aparato. La limpieza y el mantenimiento de usuario no los han de llevar a cabo niños, salvo que tengan 8 años como mínimo y estén

supervisados. Mantenga el aparato y el cable fuera del alcance de los niños de menos de 8 años.

No utilice el aparato si el cable está dañado. Para evitar cualquier peligro, el recogedor y el cable de su aspiradora deberán ser cambiados por un centro de servicio autorizado Rowenta.

1 • Condiciones de uso

Su aspiradora es un aparato eléctrico, por lo que debe utilizarse en condiciones normales de uso. Utilice y guarde el aparato fuera del alcance de los niños. No deje nunca el aparato en marcha sin supervisión.

No sostenga la boquilla o el extremo del tubo a la altura de los ojos o las orejas.

No aspire superficies mojadas ni líquidos de ningún tipo, así como tampoco sustancias calientes, ultrafinas (yeso, cemento, cenizas, etc.), ni grandes residuos cortantes (vidrio), ni productos nocivos (disolventes, decapantes, etc.), agresivos (ácidos, limpiadores, etc.), inflamables y explosivos (a base de gasolina o alcohol).

No sumerja nunca el aparato en el agua, ni vierta agua sobre el mismo y no lo guarde a la intemperie.

No utilice el aparato si se le ha caído y presenta deterioros visibles o anomalías de funcionamiento.

En ese caso, no abra el aparato, envíelo al Centro de Servicio Autorizado más cercano o póngase en contacto con el Servicio de Atención al Consumidor de Rowenta (consulte los datos de contacto en la última página).

2 • Alimentación eléctrica

Asegúrese de que la tensión de uso (voltaje) de la aspiradora se corresponde con la de su instalación.

Desconecte el aparato desconectando la toma de corriente, sin tirar del cable:

- justo después de su uso,
- antes de cada cambio de accesorios,
- antes de cada limpieza, mantenimiento o cambio de filtro.

3 • Reparaciones

Las reparaciones únicamente deben efectuarlas especialistas con piezas de recambio originales. El hecho de que el usuario repare por sí mismo el aparato puede representar un peligro para él y suponer la anulación de la garantía.

DESCRIPCIÓN

- 1 Tapa
- 2 Abertura de la tapa
- 3 Asa de transporte
- 4 Pedal enrollador del cable
- 5 Pedal de encendido/apagado
- 6 Indicador del cambio de bolsa
- 7 Abertura de aspiración
- 8 ROWENTA EXTREME SILENCE SYSTEM
- 9 Variador electrónico de potencia
- 10 a - Parking vertical
b - Parking horizontal
- 11 Compartimento de la bolsa
- 12 Soporte para bolsa Wonderbag* o bolsa textil*
- 13 Detector de presencia de la bolsa
- 14 Detector de presencia del soporte de la bolsa
- 15 Compartimento del casete del filtro (H)EPA*
- 16 Detector de presencia del casete del filtro (H)EPA*
- 17 a - Casete del filtro (H)EPA* (ref. ZR002901) adaptado a las bolsas Wonderbag*
b - Casete del filtro (H)EPA* (ref. ZR005201) adaptado a las bolsas textiles*
- 18 a - Bolsa Wonderbag* UNIVERSAL (Classic, Freshline, Endura ref. WB4xxx)
b - Bolsa textil* (ref. RS-RT2274)

Accesorios

- 19 Tubo flexible con tobera ERGO COMFORT SILENCE
- 20A* a - Tobera ergonómica ERGO COMFORT SILENCE
b - Cepillo integrado(EASY BRUSH)
c - Variador mecánico de potencia (POWER CONTROL)
- 20B* a - Tobera ergonómica ERGO COMFORT SILENCE
b - Variador mecánico de potencia (POWER CONTROL)
c - Cepillo integrado(EASY BRUSH)
- 21 Tubo telescópico de metal ERGO COMFORT SILENCE
a - Sistema de bloqueo tobera/tubo (LOCK SYSTEM)
b - Botón de regulación del tubo (TELESCOPIC SYSTEM)
- 22 Boquilla para todo tipo de suelos ERGO COMFORT SILENCE
a - Sistema de bloqueo tobera/tubo (LOCK SYSTEM)
b - Botón de 2 posiciones: cepillo dentro para alfombras y moquetas / cepillo fuera para parqués y suelos lisos.
- 23 Boquilla con ranura telescópica*
- 24 Boquilla para muebles*
- 25 Boquilla para parqué rectangular*
- 26 Boquilla para parqué DELTA*
- 27 Turbocepillo*
- 28 Miniturbocepillo*

ANTES DEL PRIMER USO

Gracias al sistema exclusivo ROWENTA EXTREME SILENCE SYSTEM su aspiradora le garantiza una fuerte reducción de los ruidos durante su uso.

1 • Desembalaje

Desembale el aparato y quítele todas las etiquetas que lleve. Conserve el certificado de garantía y lea atentamente las instrucciones de uso antes de utilizar por primera vez el aparato.

2 • Consejos y precauciones

Antes de cada uso, el cable debe estar completamente desenrollado.

No lo atranque ni lo haga pasar bajo aristas cortantes. En caso de que utilice un alargador, compruebe primero si se encuentra en perfecto estado y si se adapta a la potencia de su aspiradora. No desenchufe nunca el aparato tirando del cable.

No ponga nunca en marcha la aspiradora sin bolsa y sin sistema de filtración (casete):

Para ello, el aparato incorpora dos sistemas de seguridad de presencia: para la bolsa (13 y 14) y para el casete del filtro (H)EPA (16).

No desplace la aspiradora tirando del cable, el aparato debe desplazarse agarrándolo por su asa de transporte. No utilice el cable para levantar el aparato.

Apague y desconecte la aspiradora después de cada uso. Apague y desconecte siempre la aspiradora antes de proceder a su mantenimiento o a su limpieza. Utilice únicamente bolsas y filtros originales Rowenta o Wonderbag. Utilice únicamente accesorios originales Rowenta. Compruebe que todos los filtros estén bien colocados.

En caso de dificultad para conseguir los accesorios y los filtros para esta aspiradora, póngase en contacto con el departamento de atención al consumidor Rowenta (véanse los datos en la última página).

*En función del modelo: se trata de equipamientos específicos de determinados modelos o de accesorios disponibles opcionalmente.

USO

1 • Montaje de los componentes del aparato

Introduzca el tubo flexible en la abertura de aspiración (Fig.1) y gírelo hasta que se bloquee. Para retirarlo, gírelo en sentido inverso y estire.

- Encaje el tubo telescópico de metal en el extremo de la tobera hasta que oiga un 'clic' de bloqueo (Fig.2) (para desengancharlo, pulse el botón de bloqueo del tubo y retírelo).
- Encaje la boquilla para todo tipo de suelos (22) en el extremo del tubo telescópico de metal hasta que oiga un 'clic' de bloqueo (Fig.3) (para desengancharla, pulse el botón de bloqueo de la boquilla y retírela).
- Ajuste el tubo telescópico de metal a la longitud deseada mediante el sistema telescópico (TELESCOPIC SYSTEM) (Fig.4)

Encaje el accesorio adecuado en el extremo del tubo telescópico de metal o de la tobera:

- Para alfombras y moquetas: utilice la boquilla para todo tipo de suelos en posición cepillo dentro o el Turbocepillo* (fibras y pelos de animales).
- Para parqués y suelos lisos: utilice la boquilla para todo tipo de suelos en posición cepillo fuera o, para obtener un mejor resultado, utilice la boquilla de parqué*.
- Para los rincones y los lugares de difícil acceso: utilice la boquilla con ranura telescópica*.
- Para muebles y superficies delicadas: utilice el cepillo integrado en la tobera (EASY BRUSH) o la boquilla para muebles*.

IMPORTANTE No ponga nunca en marcha la aspiradora sin bolsa y sin sistema de filtración (casete).

ATENCIÓN Apague y desconecte siempre la aspiradora antes de cambiar los accesorios.

CONSEJOS DE ERGONOMÍA

Línea ERGO COMFORT SILENCE

La línea ergonómica ERGO COMFORT SILENCE ha sido diseñada para facilitar y mejorar la comodidad del usuario al pasar la aspiradora.

Para evitar doblar la espalda y garantizar una postura recta:

1. Regule la longitud del tubo telescópico metálico ERGO COMFORT SILENCE según su morfología (Fig.5).
2. Coloque la otra mano en la parte anterior del asa de la tobera ERGO COMFORT SILENCE (Fig.6).



2 • Conexión del cable y puesta en funcionamiento del aparato

Desenrolle por completo el cable, conecte la aspiradora y apriete el pedal de encendido/apagado (Fig.7).

Observación: puede utilizar su aspiradora en posición horizontal (trineo) pero también en posición vertical, sobre todo para aspirar escaleras o quitar el polvo de las cortinas.

Ajuste la potencia de aspiración:

⇒ con el variador electrónico de potencia (Fig.8) :

- Posición  (MIN) para aspirar tejidos delicados (visillos, telas).
- Posición  (Media) para aspirar diariamente todo tipo de suelos, en caso de que no haya demasiada suciedad.
- Posición  (MAX) para aspirar suelos duros y alfombras y moquetas en caso de mucha suciedad.

⇒ con el variador mecánico de potencia de la tobera:

abra la pestaña del cursor de regulación para reducir manualmente la potencia de aspiración y evitar que la boquilla no se quede "pegada" a la superficie aspirada (Fig. 9a* o 9b*), p. ej.: visillos, superficies delicadas ...

3 • Almacenamiento y transporte del aparato

Después de utilizarlo, apague el aspirador apretando el pedal de encendido/apagado y desconéctelo (Fig.10). Recoja el cable apretando el pedal enrollador de cable (Fig.11). En posición vertical, coloque la boquilla en la posición parking (Fig.12).

Así podrá transportar y guardar la aspiradora en posición parking (Fig.13).

LIMPIEZA Y MANTENIMIENTO

El aire que respiramos contiene partículas que pueden provocar alergias: las larvas y los excrementos de los ácaros, los hongos, el polen, los humos y los residuos de animales (pelos, piel, saliva y orina). Las partículas más finas penetran profundamente en nuestro sistema respiratorio, donde pueden provocar una inflamación y alterar la función respiratoria en su conjunto.

Los filtros (H)EPA, o (High) Efficiency Particulate Air Filter (es decir, los filtros de Eficacia Elevada para las Partículas Aéreas) permiten captar las partículas más finas.

Gracias al filtro (H)EPA, el aire expulsado en las estancias es más sano que el aire aspirado.

IMPORTANTE Apague y desconecte siempre la aspiradora antes de proceder a su mantenimiento.

1 • Cambio de bolsa

El indicador de cambio de bolsa señala que la bolsa está llena o saturada. Si detecta una disminución de la eficacia de su aparato, ajuste la potencia al máximo y mantenga la boquilla levantada por encima del suelo. Si el indicador sigue estando en rojo, cambie la bolsa.

a) Si su aspiradora está equipada con una bolsa Wonderbag* (18a) :

Las bolsas Wonderbag* UNIVERSAL (Classic, Freshline, Endura ref. WB4xxx) estarán disponibles en su tienda habitual o en los Centros de Servicio Autorizados.

ATENCIÓN Las bolsas Wonderbag* COMPACT no pueden utilizarse en este aparato. Su uso dañaría el aparato y anularía la garantía.

Abra la tapa de la aspiradora (Fig.14).

Retire el soporte de la bolsa del compartimento correspondiente (Fig.15).

Retire la bolsa Wonderbag* del soporte de la bolsa (Fig.16).

Tire la bolsa Wonderbag* a una papelera (Fig.17).

Coloque una nueva bolsa Wonderbag* en el soporte correspondiente gracias a su anilla (Fig.18).

Coloque el soporte de la bolsa en el compartimento oportuno y despléguela dentro del mismo (Fig.19).

Compruebe que esté bien colocada antes de cerrar la tapa.

b) Si su aspiradora está equipada con una bolsa textil* (18b): Las bolsas textiles* (ref. RS-RT2274) están a su disposición en los Centros de Servicio Autorizados.

Abra la tapa de la aspiradora (Fig.14).

Retire el soporte de la bolsa del compartimento correspondiente (Fig.20).

Retire la bolsa textil* del soporte de la bolsa (Fig.21).

Abra la bolsa textil* por el cierre zip (Fig.22) y vacíela en una papelera (Fig.23).

Compruebe que el zip esté bien cerrando antes de volver a colocar la bolsa en su lugar (Fig.24).

Coloque la bolsa textil* sobre el soporte correspondiente mediante el área de cartón (Fig.25), coloque el soporte de la bolsa en el compartimento y despléguela dentro del mismo (Fig.26).

Compruebe que esté bien colocada antes de cerrar la tapa.

IMPORTANTE No ponga nunca en marcha la aspiradora sin bolsa.

Para ello, su equipo incorpora un sistema de seguridad de presencia de bolsa (la tapa no podrá cerrarse si no ha introducido una bolsa).

2 • Cambio de casete del filtro (H)EPA* (ref. ZR 0029 01*) (para los aparatos que incorporan una bolsa Wonderbag*)

IMPORTANTE Cambie el sistema de filtración una vez al año.

El casete del filtro (H)EPA* (ref. ZR 0029 01* estará disponible en su tienda habitual o en los Centros de Servicio Autorizados.

Abra la tapa de la aspiradora (Fig.14). Retire el soporte para bolsas del compartimento de bolsas (Fig.15), luego retire el casete del filtro (H)EPA* (Fig.27) y tire el casete a la papelera (Fig.28).

Cambie el nuevo casete del filtro (H)EPA* (ref. ZR 0029 01*) en su compartimento (Fig.29).

Vuelva a colocar el soporte de la bolsa en el compartimento (Fig.19).

Asegúrese de que el casete del filtro (H)EPA* está bien colocado antes de cerrar la tapa.

3 • Limpie el casete del filtro HEPA* (ref ZR0052 01*) (para aparatos equipados con una bolsa textil*)

¡ATENCIÓN! Esta limpieza está reservada exclusivamente al casete del filtro (H)EPA ref. ZR0052 01*

Puede adquirir el casete del filtro (H)EPA* ref. ZR0052 01* en su tienda habitual o en los Centros de Servicio Autorizados.

Abra la tapa de la aspiradora (Fig.14). Retire el soporte de bolsa del compartimento (Fig.20), y a continuación retire el casete del filtro (H)EPA* (Fig.30).

Sacuda el casete del filtro (H)EPA* en una papelera (Fig.31).

Cambie el casete del filtro (H)EPA* (ref. ZR005201*) en su compartimento (Fig.32).

Vuelva a colocar el soporte de bolsa con la bolsa textil* en el compartimento.

Asegúrese de que el casete del filtro (H)EPA* está bien colocado antes de cerrar la tapa.

*En función del modelo: se trata de equipamientos específicos de determinados modelos o de accesorios disponibles opcionalmente.

IMPORTANTE No ponga nunca en marcha la aspiradora sin un casete de filtro (H)EPA. Para ello, su equipo incorpora un sistema de seguridad de presencia de casete de filtro (H)EPA (la tapa no podrá cerrarse si no ha introducido un casete de filtro (H)EPA).

REPARACIÓN

IMPORTANTE Cuando la aspiradora no funcione tan bien como siempre y antes de proceder a cualquier comprobación, apáguela presionando el pedal de encendido/apagado.

Si su aspiradora no se enciende

- El aparato no está conectado. Asegúrese de que el aparato se encuentra bien conectado.

Si la aspiradora no aspira

- Se ha taponado algún accesorio o el tubo flexible: desatásquelo.
- La tapa está mal cerrada: compruebe que ha colocado la bolsa, el soporte de bolsa y el casete del filtro (H)EPA y vuelva a cerrarla.

Si su aspiradora ya no aspira igual de bien, hace ruido o emite un silbido

- Se ha taponado algún accesorio o el tubo flexible: desatásquelo.
- La bolsa está llena o saturada por polvos finos: cambie la bolsa Wonderbag* (18a) o vacíe la bolsa textil* (18b).
- El sistema de filtración está saturado: cambie el casete del filtro (H)EPA* (ref ZR002901*) y sustitúyalo en su ubicación o limpie el casete del filtro (H)EPA* (ref ZR005201*), según el procedimiento.
- El variador mecánico de potencia (20c) está abierto: cierre el variador mecánico de potencia de la tobera.

GARANTÍA

- Este aparato está destinado exclusivamente a uso doméstico; en caso de que se haga un uso inadecuado del mismo o que no se respeten las instrucciones de uso, la marca no asumirá ninguna responsabilidad y la garantía quedará anulada.

4 • Limpieza de su aspiradora

Seque el cuerpo y los accesorios de su aparato con un paño suave (Fig.33). No utilice productos detergentes, agresivos o abrasivos.

Si el indicador de cambio de bolsa permanece en rojo

- La bolsa está saturada: cambie la bolsa Wonderbag* (18a) o vacíe la bolsa textil* (18b).

Si la tapa no se cierra (acción de los detectores de presencia 13, 14 y 16)

- Compruebe que está el soporte de la bolsa y la bolsa y que están bien colocados.
- Compruebe la presencia y la correcta colocación del casete del filtro (H)EPA.

Si es difícil desplazar la boquilla

- Reduzca la potencia abriendo el variador mecánico de potencia de la tobera (20c) o desplazando el cursor del variador electrónico de potencia (9) hacia la posición MIN.

Si el cable no se enrolla del todo





- El cable se enrolla lentamente: vuelva a sacar el cable y apriete el pedal enrollador de cable.

Si el problema persiste, lleve su aspiradora al Centro de Servicio Autorizado Rowenta más cercano. Consulte la lista de Centros de Servicio Autorizados Rowenta o póngase en contacto con el departamento de atención al consumidor de Rowenta (consulte los datos en la última página).

- Lea atentamente las instrucciones de uso antes de utilizar por primera vez el aparato: un uso no conforme con las instrucciones de uso eximirá a Rowenta de cualquier responsabilidad.

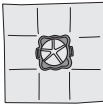
*En función del modelo: se trata de equipamientos específicos de determinados modelos o de accesorios disponibles opcionalmente.

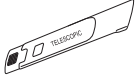
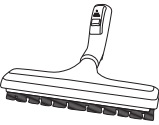
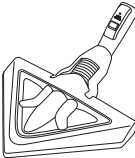
DÓNDE SE PUEDEN COMPRAR LOS ACCESORIOS

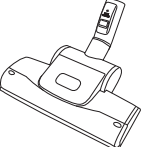
ACCESORIOS*	USO	COLOCACIÓN DEL ACCESORIO:	LUGAR DE COMPRA
Bolsa Wonderbag® UNIVERSAL 	Bolsa universal.	Instale la anilla sobre el soporte de la bolsa.	Centros de Servicio Autorizados Rowenta (véase la lista de direcciones adjunta).
Cepillo para muebles 	Para limpiar los muebles.	Fije el cepillo para muebles en el extremo de la tobera.	Centros de Servicio Autorizados Rowenta (véase la lista de direcciones adjunta).
Boquilla para muebles 	Para limpiar los muebles.	Encaje la boquilla para muebles en el extremo de la tobera o del tubo.	Centros de Servicio Autorizados Rowenta (véase la lista de direcciones adjunta).
Boquilla con ranura telescópica 	Para acceder a los rincones y a los lugares de difícil acceso.	Encaje la boquilla con ranura telescópica en el extremo de la tobera o del tubo.	Centros de Servicio Autorizados Rowenta (véase la lista de direcciones adjunta).
Boquilla para parquet rectangular 	Para suelos delicados.	Encaje la boquilla para parquet en el extremo del tubo.	Centros de Servicio Autorizados Rowenta (véase la lista de direcciones adjunta).
Boquilla para parquet DELTA 	Para suelos delicados.	Encaje la boquilla para parquet DELTA en el extremo del tubo.	Centros de Servicio Autorizados Rowenta (véase la lista de direcciones adjunta).
Miniturbocepillo 	Para limpiar en profundidad los tapizados de los muebles	Encaje el miniturbocepillo en el extremo del tubo.	Centros de Servicio Autorizados Rowenta (véase la lista de direcciones adjunta).
Turbocepillo 	Para eliminar los hilos y los pelos de animales incrustados en alfombras y moquetas	Encaje el turbocepillo en el extremo del tubo.	Centros de Servicio Autorizados Rowenta (véase la lista de direcciones adjunta).

MEDIO AMBIENTE

- De conformidad con la legislación en vigor, cualquier aparato fuera de uso tiene que inutilizarse definitivamente: desconecte el aparato y corte el cable antes de desecharlo.



¡Participemos en la protección del medio ambiente!

- ① Su aparato contiene un gran número de materiales aprovechables o reciclables.
- ➔ Dépositelo en un punto de recogida para que se lleve a cabo su tratamiento.

*En función del modelo: se trata de equipamientos específicos de determinados modelos o de accesorios disponibles opcionalmente.

CONSIGLI DI SICUREZZA

Per garantire la massima sicurezza, questo apparecchio è conforme alle norme e ai regolamenti vigenti (Direttive Bassa tensione, Compatibilità elettromagnetica, Ambiente, ecc.)

Questo apparecchio non deve essere utilizzato da persone (compresi bambini) le cui capacità fisiche, sensoriali o mentali sono ridotte, o da persone prive di esperienza o di conoscenza, a meno che non possano beneficiare, tramite una persona responsabile della loro sicurezza, di sorveglianza o di istruzioni preliminari relative all'uso dell'apparecchio.

Sorvegliare i bambini per evitare che giochino con l'apparecchio.

Questo apparecchio può essere utilizzato da bambini di età superiore agli 8 anni e da persone che non abbiano esperienza o conoscenze o le cui capacità fisiche, sensoriali o mentali siano ridotte purché essi siano stati formati o edotti sull'utilizzo sicuro dell'apparecchio e conoscano i rischi che corrono. I bambini non devono giocare con l'apparecchio. La pulizia e la manutenzione a carico dell'utente non devono essere svolte da bambini di età inferiore agli 8 anni e non siano sotto la

supervisione di un adulto. Tenere l'apparecchio e il cavo fuori dalla portata dei bambini di età inferiore agli 8 anni.

Non utilizzare l'apparecchio se il cavo è danneggiato. Per evitare pericoli, il complesso cavo/avvolgicavo dell'aspirapolvere deve essere sostituito esclusivamente da un centro di assistenza autorizzato Rowenta.

1 • Condizioni di utilizzo

Questo aspirapolvere è un apparecchio elettrico e deve pertanto essere utilizzato in condizioni normali. Utilizzare e riporre l'apparecchio fuori della portata dei bambini. Non lasciare mai l'apparecchio incustodito mentre è in funzione. Tenete i terminali di aspirazione o l'estremità del tubo lontani dagli occhi e dalle orecchie.

Non passare l'aspirapolvere su superfici bagnate d'alcol, su nessun liquido di alcun tipo, su sostanze calde, su sostanze ultrafini (gesso, cemento, ceneri, ecc.), su detriti taglienti di grandi dimensioni (vetro), su prodotti nocivi (solventi, sverniciatori, ecc.), aggressivi (acidi, prodotti per la pulizia, ecc.), infiammabili ed esplosivi (a base di benzina o alcol).

Non immergere mai l'apparecchio in acqua, non spruzzare mai acqua sull'apparecchio e non riporlo in ambienti esterni. Non utilizzare l'apparecchio se è caduto e presenta segni visibili di deterioramento o anomalie di funzionamento.

In una simile evenienza, non aprire l'apparecchio, ma inviarlo al centro di assistenza autorizzato più vicino oppure contattare il servizio consumatori Rowenta (consultare i recapiti all'ultima pagina).

2 • Alimentazione elettrica

Verificare che la tensione di utilizzo (voltaggio) dell'aspirapolvere corrisponda a quella dell'impianto elettrico domestico.

Scollegare subito l'apparecchio, tirando la presa di corrente e mai il cavo:

- subito dopo l'utilizzo
- prima di cambiare qualsiasi accessorio
- prima di qualsiasi operazione di pulizia, manutenzione o sostituzione del filtro.

3 • Riparazioni

Le riparazioni devono essere eseguite solo da specialisti con componenti originali. La riparazione effettuata da soli può esporre l'utilizzatore a pericoli e annulla la garanzia.

DESCRIZIONE

- 1 Coperchio
- 2 Apertura del coperchio
- 3 Maniglia per il trasporto
- 4 Pedale dell'avvolgicavo
- 5 Pedale Avvio/Arresto
- 6 Indicatore di sacchetto pieno
- 7 Apertura d'aspirazione
- 8 ROWENTA EXTREME SILENCE SYSTEM
- 9 Variatore elettronico di potenza
- 10 a - Stazionamento verticale
b - Stazionamento orizzontale
- 11 Vano portasacco
- 12 Supporto per sacchetto Wonderbag* o sacchetto di stoffa*
- 13 Indicatore di presenza del sacchetto
- 14 Indicatore di presenza del supporto per sacchetto
- 15 Vano cassetta del filtro (H)EPA*
- 16 Indicatore di presenza della cassetta del filtro (H)EPA*
- 17 a - Cassetta del filtro (H)EPA* (rif. ZR 0029 01) adattata ai sacchetti Wonderbag*
b - Cassetta del filtro (H)EPA* (rif. ZR 0029 01) adattata ai sacchetti di stoffa*
- 18 a - Sacchetto Wonderbag* UNIVERSAL (Classic, Freshline, Endura rif. WB4xxx)
b - Sacchetto di stoffa (rif. RS-RT2274)

Accessori

- 19 Flessibile con asta e variatore ERGO COMFORT SILENCE
- 20A* a - Asta ergonomica ERGO COMFORT SILENCE
b - Spazzola integrata (EASY BRUSH)
c - Variatore meccanico di potenza (POWER CONTROL)
- 20B* a - Asta ergonomica ERGO COMFORT SILENCE
b - Variatore meccanico di potenza (POWER CONTROL)
c - Spazzola integrata (EASY BRUSH)
- 21 Tubo telescopico in metallo ERGO COMFORT SILENCE
a - Sistema di bloccaggio asta/tubo (LOCK SYSTEM)
b - Pulsante di regolazione del tubo (TELESCOPIC SYSTEM)
- 22 Terminale di aspirazione universale ERGO COMFORT SILENCE
a - Sistema di bloccaggio tubo/terminale di aspirazione (LOCK SYSTEM)
b - Levetta a due posizioni: spazzola ritirata per tappeti e moquette/spazzola sporgente per parquet e pavimenti lisci.
- 23 Bocchetta lancia*
- 24 Bocchetta per imbottiti*
- 25 Spazzola parquet rettangolare*
- 26 Spazzola parquet DELTA *
- 27 Turbospazzola*
- 28 Mini-turbospazzola*

AL PRIMO UTILIZZO

Grazie all'esclusivo sistema ROWENTA EXTREME SILENCE SYSTEM l'aspirapolvere garantisce una forte riduzione della rumorosità durante l'utilizzo.

1 • Disimballaggio

Disimballare l'apparecchio e rimuovere qualsiasi etichetta presente su di esso. Conservare il tagliando di garanzia e leggere con attenzione queste istruzioni prima del primo utilizzo dell'apparecchio.

2 • Consigli e precauzioni

Prima di ogni utilizzo, il cavo deve essere srotolato completamente.

Non piegarlo e non farlo passare sopra bordi taglienti. Se si utilizza una prolunga, assicurarsi che sia in ottimo stato e di sezione adatta alla potenza dell'aspirapolvere. Non scollegare mai l'apparecchio tirando il cavo.

Non fare mai funzionare l'aspirapolvere senza sacchetto e senza sistema di filtraggio (cassetta).

A questo scopo, l'apparecchio è dotato di due indicatori di presenza di sicurezza: uno per il sacchetto (13 e 14) e uno per la cassetta del filtro (H)EPA (16).

Non spostare l'aspirapolvere tirando il cavo. L'apparecchio deve essere spostato mediante l'impugnatura di trasporto. Non utilizzare il cavo per sollevare l'apparecchio.

Dopo ogni utilizzo, arrestare e scollegare l'aspirapolvere. Prima di qualsiasi operazione di manutenzione o pulizia, arrestare e scollegare l'aspirapolvere. Utilizzare solo sacchi e filtri originali Rowenta o Wonderbag.

Utilizzare solo accessori originali Rowenta. Controllare che tutti i filtri siano ben saldi al loro posto.

In caso di difficoltà per procurare gli accessori e i filtri per questo aspirapolvere, contattare il servizio consumatori Rowenta (consultare i recapiti all'ultima pagina).

* Secondo il modello: si tratta di accessori opzionali o di apparecchiature in dotazione a modelli specifici.

UTILIZZO

1 • Assemblaggio degli elementi dell'apparecchio

Infilare il flessibile nell'apertura d'aspirazione (fig. 1) e girarlo fino al bloccaggio. Per sfilarlo, girarlo in senso opposto e tirare.

- Inserire il tubo telescopico in metallo nell'estremità dell'asta e spingerlo fino a sentire un "clic" (fig. 2) (per sfilarlo, premere il pulsante di bloccaggio sul tubo ed estrarlo).
- Inserire terminale di aspirazione universale nell'estremità del tubo telescopico in metallo e spingerlo fino a sentire un "clic" (fig. 6) (per sfilarlo, premere il pulsante di bloccaggio sulla spazzola ed estrarlo).
- Regolare la lunghezza del tubo telescopico in metallo sulla lunghezza desiderata utilizzando il sistema telescopico (TELESCOPIC SYSTEM) (fig. 4)

Inserire l'accessorio idoneo nell'estremità del tubo telescopico in metallo o dell'asta:

- Per tappeti e moquette: utilizzare terminale di aspirazione universale in posizione ritirata oppure la Turbospazzola* (fibre e peli d'animale).
- Per i parquet e i pavimenti lisci: utilizzare il terminale di aspirazione universale in posizione sporgente o, per risultati migliori, la spazzola per parquet*.
- Per gli angoli e i punti difficili: utilizzare la bocchetta lancia*.
- Per i mobili e le superfici fragili: utilizzare la spazzola integrata sull'asta (EASY BRUSH) o la bocchetta per imbottiti*.

IMPORTANTE Non fare mai funzionare l'aspirapolvere senza sacchetto e senza sistema di filtraggio (cassetta).

ATTENZIONE Prima della sostituzione di qualsiasi accessorio, arrestare e scollegare l'aspirapolvere.

CONSIGLI ERGONOMICI

Sistema ERGO COMFORT SILENCE

Il sistema ergonomico ERGO COMFORT SILENCE è stato appositamente studiato per agevolare l'utente e migliorarne il comfort durante l'utilizzo dell'aspirapolvere.

Per evitare di curvare la schiena e garantire una postura diritta, assicurarsi di:

1. regolare la lunghezza del tubo telescopico in metallo ERGO COMFORT SILENCE in base alle proprie caratteristiche fisiche (fig. 5);
2. collocare l'altra mano sulla parte anteriore dell'impugnatura dell'asta ERGO COMFORT SILENCE (fig. 6).



2 • Collegamento del cavo e avvio dell'apparecchio

Svolgere completamente il cavo, collegare l'aspirapolvere e premere il pedale Avvio/Arresto (fig. 7).

Nota: è possibile utilizzare l'aspirapolvere sia in posizione orizzontale, sia in posizione verticale, ad esempio durante la pulizia delle scale o lo spolvero delle tende.

Regolare la potenza di aspirazione:

⇒ mediante il variatore elettronico di potenza (fig. 8):

- Posizione  (MIN) per l'aspirazione di tessuti delicati (tendaggi, tessuti).
- Posizione  (media) per l'aspirazione quotidiana di ogni tipo di pavimento, in presenza di poca sporcizia.
- Posizione  (MAX) per l'aspirazione di pavimenti duri e di tappeti o moquette particolarmente sporchi.

⇒ mediante il variatore meccanico di potenza sull'asta:

Con il cursore, regolare manualmente l'apertura per diminuire manualmente la potenza d'aspirazione ed evitare che terminale di aspirazione resti "incollato" alla superficie aspirata (fig. 9a* oppure 9b*), ad esempio tendaggi, superfici fragili...

3 • Come riporre e trasportare l'apparecchio

Dopo l'utilizzo, arrestare l'aspirapolvere premendo il pedale Avvio/Arresto e scollegarlo (fig.10). Riavvolgere il cavo premendo sul pedale dell'avvolgicavo (fig.11). Collocare il terminale di aspirazione in posizione di stazionamento verticale (fig.12).

In tal modo sarà possibile trasportare e riporre l'aspirapolvere in posizione di stazionamento (fig.13).

* Secondo il modello: si tratta di accessori opzionali o di apparecchiature in dotazione a modelli specifici.

PULIZIA E MANUTENZIONE

L'aria che respiriamo contiene particelle potenzialmente allergeniche: larve ed escrementi di acaro, muffe, polline, escrementi e residui di animali (peli, pelle, saliva, urina). Le particelle più fini penetrano a fondo nell'apparato respiratorio dove possono provocare infiammazioni e alterare in generale la funzione respiratoria.

I filtri (H)EPA (High Efficiency Particulate Air Filter, ovvero filtri ad elevata efficienza per la depurazione dell'aria, consentono di trattenere le particelle più fini.

Grazie al filtro (H)EPA, l'aria reimpressa nella stanza è più pulita dell'aria respirata.

IMPORTANTE Prima di qualsiasi operazione di manutenzione, arrestare e scollegare sempre l'aspirapolvere.

1 • Sostituzione del sacchetto

L'indicatore di sacchetto pieno indica che il sacco è saturo e va sostituito. Se l'efficacia dell'apparecchio diminuisce, regolare la potenza al massimo e tenere il terminale di aspirazione sollevato dal pavimento. Se l'indicatore resta rosso, sostituire il sacchetto.

a) Se l'aspirapolvere è fornito di un sacchetto Wonderbag* (18a):

I sacchetti Wonderbag* UNIVERSAL (Classic, Freshline, Endura rif. WB4xxx) sono disponibili presso il proprio rivenditore o presso i centri di assistenza autorizzati.

ATTENZIONE I sacchetti Wonderbag* COMPACT non possono essere utilizzati su questo apparecchio. Un loro eventuale utilizzo danneggerebbe l'apparecchio e annullerebbe la garanzia.

Aprire il coperchio dell'aspirapolvere (fig. 14).

Estrarre il supporto per sacchetto dal vano portasacco (fig. 15). Estrarre il sacchetto Wonderbag* dal supporto per sacchetto (fig. 16).

Gettare il sacchetto Wonderbag* nella spazzatura (fig. 17).

Inserire un nuovo sacchetto Wonderbag* nel supporto utilizzando l'apposito anello (fig. 18).

Collocare il supporto per sacchetto nel vano portasacco inserendo il sacchetto all'interno del vano (fig. 19).

Assicurarsi che il sacchetto sia correttamente posizionato prima di richiudere il coperchio.

b) Se l'aspirapolvere è fornito di un sacchetto di stoffa* (18b): I sacchetti di stoffa* (rif. RS-RT2274) sono disponibili presso i centri di assistenza autorizzati.

Aprire il coperchio dell'aspirapolvere (fig. 14).

Estrarre il supporto per sacchetto dal vano portasacco (fig. 20).

Estrarre il sacchetto di stoffa* dal supporto per sacchetto (fig. 21).

Aprire il sacchetto di stoffa* utilizzando la lampo (fig. 22), quindi vuotarlo nella spazzatura (fig. 23).

Assicurarsi che la lampo sia ben chiusa prima di rimettere il sacchetto (fig. 24).

Collocare il sacchetto di stoffa* sul supporto per sacchetto

utilizzando il cartoncino (fig. 25), quindi collocare il supporto per sacchetto nel vano portasacco inserendo il sacchetto all'interno del vano (fig. 26).

Assicurarsi che il sacchetto sia correttamente posizionato prima di richiudere il coperchio.

IMPORTANTE Non fare mai funzionare l'aspirapolvere senza sacchetto.

A questo scopo, l'apparecchio è dotato di un sistema di sicurezza per garantire la presenza del sacchetto (non è possibile chiudere il coperchio se non è installato un sacchetto).

2 • Sostituzione della cassetta del filtro (H)EPA* (rif. ZR 0029 01*) (per gli apparecchi dotati di sacchetto Wonderbag*)

IMPORTANTE Sostituire il sistema di filtraggio una volta l'anno.

La cassetta del filtro (H)EPA rif. ZR 0029 01* è disponibile presso il proprio rivenditore o presso i centri di assistenza autorizzati.

Aprire il coperchio dell'aspirapolvere (fig. 14). Estrarre il supporto per sacchetto dal vano portasacco (fig. 15), quindi estrarre la cassetta del filtro (H)EPA* (fig. 27) e gettarla nella spazzatura (fig. 28).

Inserire la cassetta del filtro (H)EPA* sostitutiva (rif. ZR 0029 01*) nel suo vano (fig. 29)

Rimettere il supporto per sacchetto nel vano (fig. 19).

Prima di richiudere il coperchio, assicurarsi che la cassetta del filtro (H)EPA* sia correttamente posizionata.

3 • Pulizia della cassetta del filtro (H)EPA* (rif. ZR 0052 01*) (per gli apparecchi dotati di sacchetto di stoffa*)

La cassetta del filtro (H)EPA* rif. ZR 0052 01* è disponibile

ATTENZIONE: questo metodo di pulizia deve essere utilizzato unicamente con la cassetta del filtro (H)EPA rif. ZR 0052 01*

presso il proprio rivenditore o presso i centri di assistenza autorizzati.

Aprire il coperchio dell'aspirapolvere (fig. 14). Estrarre il supporto per sacchetto dal vano portasacco (fig. 20), quindi estrarre la cassetta del filtro (H)EPA* (fig. 30).

Tamburellare sulla cassetta del filtro (H)EPA* sopra a un bidone della spazzatura (fig. 31)

Inserire la cassetta del filtro (H)EPA* (rif. ZR 0052 01*) nel suo vano (fig. 32).

Rimettere il supporto per sacchetto con il sacchetto di stoffa* nel vano portasacco.

Prima di richiudere il coperchio, assicurarsi che la cassetta del filtro (H)EPA* sia correttamente posizionata.

* Secondo il modello: si tratta di accessori opzionali o di apparecchiature in dotazione a modelli specifici.

IMPORTANTE Non fare mai funzionare l'aspirapolvere senza una cassetta del filtro (H)EPA. A questo scopo, l'apparecchio è dotato di un sistema di sicurezza per garantire la presenza della cassetta del filtro (H)EPA (non è possibile chiudere il coperchio se non è installata una cassetta del filtro (H)EPA).

RISOLUZIONE DEI PROBLEMI

IMPORTANTE Se si riscontra un peggioramento nel funzionamento dell'aspirapolvere, prima di effettuare qualunque controllo, arrestarlo premendo il pedale Avvio/Arresto.

L'aspirapolvere non si accende

- L'apparecchio non è alimentato: controllare che l'apparecchio sia correttamente collegato alla rete elettrica.

L'aspirapolvere non aspira

- Un accessorio o il flessibile sono otturati: eliminare l'otturazione dall'accessorio o dal flessibile.
- Il coperchio è chiuso male: controllare il posizionamento del sacchetto, del supporto per sacchetto e della cassetta del filtro (H)EPA, quindi richiudere il coperchio.

L'aspirapolvere non aspira bene come prima, fa rumore, fischia

- Un accessorio o il flessibile sono parzialmente otturati: eliminare l'otturazione dall'accessorio o dal flessibile.
- Il sacchetto è pieno o saturo di polveri fini: sostituire il sacchetto Wonderbag* (18a) oppure svuotare il sacchetto di stoffa* (18b).
- Il sistema di filtraggio è saturo: sostituire la cassetta del filtro (H)EPA* (rif. ZR 0029 01*) e rimetterla nel suo alloggiamento oppure pulire la cassetta del filtro (H)EPA* (rif. ZR 0052 01*) secondo la procedura.
- Il variatore meccanico di potenza (20c) è aperto: chiudere il

4 • Pulizia dell'aspirapolvere

Spolverare il corpo e gli accessori dell'apparecchio con un panno morbido (fig. 33). Non utilizzare prodotti detergenti, aggressivi o abrasivi.

variante meccanico di potenza sull'asta.

L'indicatore di sacchetto pieno resta rosso

- Il sacco è pieno: sostituire il sacchetto Wonderbag* (18a) oppure svuotare il sacchetto di stoffa* (18b).

Il coperchio non si chiude (azione degli indicatori di presenza 13, 14 e 16)

- Verificare la presenza o il corretto posizionamento del supporto per sacchetto o del sacchetto.
- Verificare la presenza o il corretto posizionamento della cassetta del filtro (H)EPA.

È difficile spostare il terminale di aspirazione

- Diminuire la potenza aprendo il variatore meccanico di potenza sull'asta (20c) oppure spostando il cursore del variatore elettronico di potenza (9) verso la posizione MIN.

Il cavo non si riavvolge completamente

- Il cavo viene rallentato durante il riavvolgimento: svolgere nuovamente il cavo, quindi premere sul pedale dell'avvolgicavo.

Se un problema dovesse persistere, consegnare l'aspiratore al centro di assistenza autorizzato Rowenta più vicino. Consultare l'elenco dei centri di assistenza autorizzati Rowenta oppure contattare il servizio consumatori Rowenta (consultare i recapiti all'ultima pagina).





GARANZIA

- Questo apparecchio è destinato unicamente alla pulizia della casa e all'uso domestico. In caso di utilizzo inappropriato o non conforme alle istruzioni per l'uso, il fabbricante declina ogni responsabilità e la garanzia viene annullata.

- Leggere attentamente le istruzioni per l'uso prima di utilizzare l'apparecchio per la prima volta: un utilizzo non conforme alle istruzioni solleva Rowenta da qualsiasi responsabilità.

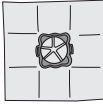
* Secondo il modello: si tratta di accessori opzionali o di apparecchiature in dotazione a modelli specifici.

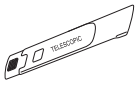
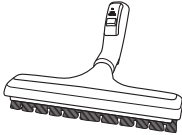
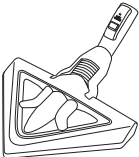
DOVE ACQUISTARE GLI ACCESSORI

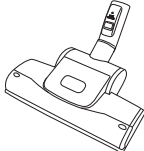
ACCESSORI*	UTILIZZO	MONTAGGIO DELL'ACCESSORIO	DOVE ACQUISTARLO
Sacchetto Wonderbag® UNIVERSAL 	Sacchetto universale.	Infilare l'anello sul supporto per sacchetto.	Centri di assistenza autorizzati Rowenta (consultare l'elenco di indirizzi allegato)
Spazzola arredamento 	Pulizia dei mobili.	Fissare la spazzola arredamento all'estremità dell'asta.	Centri di assistenza autorizzati Rowenta (consultare l'elenco di indirizzi allegato)
Terminale di aspirazione mobili 	Pulizia dei mobili.	Inserire il terminale di aspirazione mobili all'estremità dell'asta o del tubo.	Centri di assistenza autorizzati Rowenta (consultare l'elenco di indirizzi allegato)
Bocchetta lancia 	Pulizia degli angoli e dei punti difficilmente accessibili.	Inserire la bocchetta lancia all'estremità dell'asta o del tubo.	Centri di assistenza autorizzati Rowenta (consultare l'elenco di indirizzi allegato)
Spazzola parquet rettangolare 	Pulizia di pavimenti fragili.	Inserire la spazzola parquet all'estremità del tubo.	Centri di assistenza autorizzati Rowenta (consultare l'elenco di indirizzi allegato)
Spazzola parquet DELTA 	Pulizia di pavimenti fragili.	Inserire la spazzola parquet DELTA all'estremità del tubo.	Centri di assistenza autorizzati Rowenta (consultare l'elenco di indirizzi allegato)
Mini-turbospazzola 	Pulizia a fondo dei tessuti d'arredamento.	Inserire la mini-turbospazzola all'estremità del tubo.	Centri di assistenza autorizzati Rowenta (consultare l'elenco di indirizzi allegato)
Turbospazzola 	Pulizia di fili e peli d'animali annidati nei tappeti e nelle moquette.	Inserire la turbospazzola all'estremità del tubo.	Centri di assistenza autorizzati Rowenta (consultare l'elenco di indirizzi allegato)

AMBIENTE

- Secondo la normativa vigente, qualsiasi apparecchio dismesso deve essere reso inutilizzabile a titolo definitivo: scollegare il cavo e tagliarlo prima di conferire l'apparecchio in discarica.



Contribuiamo alla salvaguardia dell'ambiente!

- ① Questo apparecchio è composto da diversi materiali che possono essere smaltiti o riciclati.
- ➔ Per il suo smaltimento portarlo in un centro per la raccolta differenziata.

* Secondo il modello: si tratta di accessori opzionali o di apparecchiature in dotazione a modelli specifici.

ΟΔΗΓΙΕΣ ΓΙΑ ΤΗΝ ΑΣΦΑΛΕΙΑ

Για την ασφάλειά σας, η συσκευή αυτή είναι σύμφωνη με τα ισχύοντα πρότυπα και τους κανονισμούς (οδηγία για τη χαμηλή τάση, την ηλεκτρομαγνητική συμβατότητα, το περιβάλλον κ.λπ.).

Αυτή η συσκευή δεν προορίζεται για χρήση από άτομα (συμπεριλαμβανομένων των παιδιών) με μειωμένες φυσικές, αισθητήριες ή διανοητικές ικανότητες, ή από άτομα χωρίς εμπειρία ή γνώση, εκτός εάν έχουν εκπαιδευτεί κατάλληλα και τελούν υπό την εποπτεία ή έχουν λάβει σχετικές οδηγίες όσον αφορά την ασφαλή χρήση της συσκευής από άτομο υπεύθυνο για την ασφάλειά τους. Τα παιδιά πρέπει να βρίσκονται υπό επίβλεψη προκειμένου να διασφαλιστεί ότι δεν θα χρησιμοποιήσουν τη συσκευή ως παιχνίδι.

Η συσκευή αυτή μπορεί να χρησιμοποιηθεί από παιδιά μεγαλύτερα των 8 ετών και από άτομα χωρίς εμπειρία ή γνώση ή με μειωμένες φυσικές, αισθητήριες ή διανοητικές ικανότητες εφόσον έχουν εκπαιδευτεί και έχουν λάβει σχετικές οδηγίες όσον αφορά την ασφαλή χρήση της συσκευής και έχουν κατανοήσει τους κινδύνους που εγκυμονεί. Τα παιδιά δεν πρέπει να παίζουν με τη συσκευή. Ο καθαρισμός και η συντήρηση που πραγματοποιούνται από τον χρήστη δεν πρέπει να εκτελούνται από παιδιά, εκτός αν είναι 8 ετών ή μεγαλύτερα και βρίσκονται υπό επίβλεψη. Φυλάσσετε τη συσκευή και το

καλώδιό της μακριά από παιδιά μικρότερα από 8 ετών.

Μη χρησιμοποιείτε τη συσκευή αν το καλώδιο έχει φθαρεί.

Το σύνολο συστήματος περιέλιξης και καλωδίου της σκούπας σας πρέπει να αντικατασταθεί οπωσδήποτε σε ένα εξουσιοδοτημένο κέντρο τεχνικής εξυπηρέτησης Rowenta, καθώς για τις επισκευές απαιτούνται ειδικά εργαλεία, ώστε να αποφεύγεται οποιοσδήποτε πιθανός κίνδυνος.

1 • Οδηγίες χρήσης

Η ηλεκτρική σας σκούπα είναι μία ηλεκτρική συσκευή: πρέπει να χρησιμοποιείται υπό φυσιολογικές συνθήκες χρήσης. Χρησιμοποιείτε και φυλάσσετε τη συσκευή σας σε μέρος όπου δεν τη φτάνουν τα παιδιά. Μην αφήνετε ποτέ τη συσκευή να λειτουργεί χωρίς επίβλεψη. Μην κρατάτε ποτέ το στόμιο ή το άκρο του σωλήνα κοντά στα μάτια και τα αυτιά.

Μην τη χρησιμοποιείτε ποτέ σε επιφάνειες μουσκεμένες με οινόπνευμα, υγρά ανεξάρτητα από τη φύση τους, για ζεστές ουσίες, για εξαιρετικά λεπτές ουσίες (γύψος, τσιμέντο, στάχτες κ.λπ.), για μεγάλα και αιχμηρά απορρίμματα (γυαλί), για βλαβερά προϊόντα (διαλύτες, αποχρωματιστικά κ.λπ.), διαβρωτικές ουσίες (οξέα, καθαριστικά κ.λπ.), εύφλεκτες και εκρηκτικές ουσίες (με βάση το οινόπνευμα).

Μην βουτάτε ποτέ τη συσκευή μέσα στο νερό, μην πετάτε νερό επάνω στη συσκευή και μην την φυλάσσετε σε εξωτερικούς χώρους.

Μην χρησιμοποιείτε τη συσκευή αν έχει πέσει και παρουσιάζει ορατές βλάβες ή σφάλματα λειτουργίας.

Σε αυτή την περίπτωση, μην ανοίξετε τη συσκευή, αλλά αποστείλατε την στο πλησιέστερο Εξουσιοδοτημένο Κέντρο Σέρβις ή επικοινωνήστε με την υπηρεσία εξυπηρέτησης πελατών της Rowenta (δείτε τα στοιχεία στην τελευταία σελίδα).

2 • Ηλεκτρική τροφοδότηση

Ελέγξτε αν η τάση παροχής της ηλεκτρικής σας σκούπας αντιστοιχεί στην τάση της ηλεκτρολογικής σας εγκατάστασης.

Βγάλτε από την πρίζα τη συσκευή βγάζοντας το φικ από το ρευματολήπτη, χωρίς να την τραβήξετε από το καλώδιο:

- αμέσως μετά τη χρήση,
- πριν από κάθε αλλαγή εξαρτημάτων,
- πριν από κάθε καθαρισμό, συντήρηση ή αλλαγή φίλτρου.

3 • Επισκευές

Οι επισκευές πρέπει να πραγματοποιούνται μόνο από ειδικούς μα αυθεντικά ανταλλακτικά. Αν επισκευάσετε τη συσκευή μόνοι, ενδέχεται να προκληθούν κίνδυνοι για το χρήστη, ενώ θα ακυρωθεί η εγγύηση.

ΠΕΡΙΓΡΑΦΗ

- 1 Καπάκι
- 2 Άνοιγμα καπακιού
- 3 Λαβή μεταφοράς
- 4 Πεντάλ τυλίγματος καλωδίου
- 5 Πεντάλ ενεργοποίησης/ απενεργοποίησης
- 6 Λυχνία αλλαγής σακούλας
- 7 Άνοιγμα αναρρόφησης
- 8 ROWENTA EXTREME SILENCE SYSTEM
- 9 Ηλεκτρονικός διακόπτης ισχύος
- 10 **a** - Κάθετη στερέωση
b - Οριζόντια στερέωση
- 11 Διαμέρισμα σακούλας
- 12 Υποστήριγμα σακούλας για τη σακούλα Wonderbag* ή για την υφασμάτινη σακούλα*
- 13 Ανιχνευτής παρουσίας σακούλας
- 14 Ανιχνευτής παρουσίας υποστηρίγματος σακούλας
- 15 Διαμέρισμα κασέτας φίλτρου (H)EPA*
- 16 Ανιχνευτής παρουσίας κασέτας φίλτρου (H)EPA*
- 17 **a** - Κασέτα φίλτρου (H)EPA* (réf. ZR002901) κατάλληλη για τις σακούλες Wonderbag*
b - Κασέτα φίλτρου (H)EPA* (réf. ZR002901) κατάλληλη για υφασμάτινες σακούλες*
- 18 **a** - Σακούλα Wonderbag* UNIVERSAL (Classic, Freshline, Endura ref. WB4xxx)
b - Υφασμάτινη σακούλα* (ref. RS-RT2274)

Εξαρτήματα

- 19 Ευέλικτος σωλήνας με λαβή ERGO COMFORT SILENCE
- 20A* **a** - Εργονομική λαβή ERGO COMFORT SILENCE
b - Ενσωματωμένη βούρτσα (EASY BRUSH)
c - Μηχανικός διακόπτης ισχύος (POWER CONTROL)
- 20B* **a** - Εργονομική λαβή ERGO COMFORT SILENCE
b - Μηχανικός διακόπτης ισχύος (POWER CONTROL)
c - Ενσωματωμένη βούρτσα (EASY BRUSH)
- 21 Μεταλλικός τηλεσκοπικός σωλήνας ERGO COMFORT SILENCE
a - Σύστημα κλειδώματος λαβής/ σωλήνα (LOCK SYSTEM)
b - Πλήκτρο ρύθμισης σωλήνα (TELESCOPIC SYSTEM)
- 22 Πέλμα για όλα τα δάπεδα ERGO COMFORT SILENCE
a - Σύστημα κλειδώματος λαβής/ πέλματος (LOCK SYSTEM)
b - Πλήκτρο 2 θέσεων: εσωτερική βούρτσα για χαλιά και μοκέτες / εξωτερική βούρτσα για παρκέτα και λεία δάπεδα.
- 23 Τηλεσκοπικό πέλμα με σχισμή*
- 24 Πέλμα επίπλων*
- 25 Ορθογώνιο πέλμα για παρκέτα*
- 26 Πέλμα για παρκέτα DELTA*
- 27 Βούρτσα τούρμπο*
- 28 Μίνι βούρτσα τούρμπο*

ΠΡΙΝ ΑΠΟ ΤΗΝ ΠΡΩΤΗ ΧΡΗΣΗ

Χάρη στο αποκλειστικό σύστημα ROWENTA EXTREME SILENCE SYSTEM η ηλεκτρική σκούπα σας εξασφαλίζει ισχυρή μείωση των ηχητικών ενοχλήσεων κατά τη χρήση της.

1 • Αφαίρεση συσκευασίας

Αφαιρέστε τη συσκευασία και οποιοσδήποτε ετικέτες έχει η συσκευή σας. Φυλάξτε το έντυπο της εγγύησης και διαβάστε προσεκτικά τις οδηγίες χρήσης προτού χρησιμοποιήσετε τη συσκευή για πρώτη φορά.

2 • Συμβουλές και προφυλάξεις

Πριν από κάθε χρήση, πρέπει να ξετυλίγετε εντελώς το καλώδιο.

Μην το στριμώνετε στις γωνίες και μην το περνάτε από αιχμηρά σημεία. Αν χρησιμοποιείτε επέκταση του καλωδίου, βεβαιωθείτε ότι είναι σε άριστη κατάσταση και με διατομή που είναι κατάλληλη για την ισχύ της ηλεκτρικής σκούπας σας. Μην βγάζετε ποτέ τη συσκευή από την πρίζα τραβώντας το καλώδιο.

Μην θέτετε ποτέ την ηλεκτρική σκούπα σε λειτουργία χωρίς σακούλα και χωρίς σύστημα φίλτρου (κασέτα).

Γι' αυτό, η συσκευή σας διαθέτει δύο συστήματα ασφαλείας για τη σακούλα (13 & 14) και για την κασέτα φίλτρου (H)EPA (16).

Μην μετακινείτε την ηλεκτρική σκούπα τραβώντας την από το καλώδιο, η συσκευή μεταφέρεται από τη λαβή μεταφοράς. Μην χρησιμοποιείτε το καλώδιο για να ανασηκώσετε τη συσκευή.

Μετά από κάθε χρήση, απενεργοποιείτε και βγάξτε τη συσκευή σας από την πρίζα. Απενεργοποιείτε και βγάξτε πάντοτε τη συσκευή σας από την πρίζα πριν από τη συντήρηση ή τον καθαρισμό. Χρησιμοποιείτε μόνο σακούλες και φίλτρα κατασκευής Rowenta ή Wonderbag.

Να χρησιμοποιείτε μόνο ανταλλακτικά προέλευσης Rowenta. Ελέγξτε αν όλα τα φίλτρα είναι καλά στη θέση τους.

Σε περίπτωση δυσκολίας για να αποκτήσετε ανταλλακτικά και φίλτρα για αυτή την ηλεκτρική σκούπα, επικοινωνήστε με την υπηρεσία καταναλωτών της Rowenta (δείτε στοιχεία επικοινωνίας στην τελευταία σελίδα).

ΧΡΗΣΗ

1 • Συναρμολόγηση των στοιχείων της συσκευής

Τοποθετήστε τον εύκαμπο σωλήνα εντός του ανοίγματος αναρρόφησης (Fig.1) και στρέψτε τον μέχρι να κλειδώσει. Για να τον αφαιρέσετε, στρέψτε τον στην αντίθετη κατεύθυνση και τραβήξτε.

- Συνδέστε το μεταλλικό τηλεσκοπικό σωλήνα στο άκρο της λαβής μέχρι να ακούσετε ένα «κλικ» κλειδώματος (Fig.2) (για να τον αποσυνδέσετε, πατήστε το κουμπί κλειδώματος του σωλήνα και αφαιρέστε τον).

- Συνδέστε το πέλμα για όλα τα δάπεδα (22) στο άκρο του μεταλλικού τηλεσκοπικού σωλήνα μέχρι να ακούσετε ένα «κλικ» κλειδώματος (Fig.3) (για να τον αποσυνδέσετε, πατήστε το κουμπί κλειδώματος του σωλήνα και αφαιρέστε τον).

- Ρυθμίστε το μεταλλικό τηλεσκοπικό σωλήνα στο επιθυμητό μήκος με τη βοήθεια του τηλεσκοπικού συστήματος (TELESCOPIC SYSTEM) (Fig.4)

- Συνδέστε το εξάρτημα που ταιριάζει στο άκρο του μεταλλικού τηλεσκοπικού σωλήνα ή της λαβής :

- Για χαλιά ή μοκέτες: χρησιμοποιήστε το πέλμα για όλα τα δάπεδα στη θέση εσωτερικής βούρτσας ή τη βούρτσα τούρμπο* (ίνες και τριχες ζώων).

- Για παρκέτα και λεία δάπεδα: χρησιμοποιήστε το πέλμα για όλα τα δάπεδα στη θέση εξωτερικής βούρτσας ή, για καλύτερο αποτέλεσμα, χρησιμοποιήστε το πέλμα για παρκέτα*.

- Για τις γωνίες και τα δύσκολα σημεία: χρησιμοποιήστε το τηλεσκοπικό πέλμα με σχισμή*.

- Για τα έπιπλα και τις εύθραυστες επιφάνειες: χρησιμοποιήστε τη βούρτσα που είναι ενσωματωμένη στη λαβή (EASY BRUSH) ή το πέλμα επίπλων*.

ΣΗΜΑΝΤΙΚΟ: Μην θέτετε ποτέ την ηλεκτρική σκούπα σε λειτουργία χωρίς σακούλα και χωρίς σύστημα φίλτρου (κασέτα).

ΠΡΟΣΟΧΗ: Πάντοτε να απενεργοποιείτε και να βγάζετε τη σκούπα σας από την πρίζα πριν από κάθε αλλαγή εξαρτημάτων.

ΕΡΓΟΝΟΜΙΚΕΣ ΣΥΜΒΟΥΛΕΣ

Σειρά ERGO COMFORT SILENCE

Η εργονομική σειρά, ERGO COMFORT SILENCE σχεδιάστηκε για να διευκολύνει και να βελτιώσει την άνεση του χρήστη κατά τη χρήση της ηλεκτρικής σκούπας.

Για να μην σκύβετε και να εξασφαλίσετε ευθεία στάση του σώματος, προσέξτε να:

1. Ρυθμίστε το μήκος του μεταλλικού τηλεσκοπικού σωλήνα ERGO COMFORT SILENCE ανάλογα με το ύψος σας (Fig.5).

2. Βάλτε το άλλο χέρι σας μπροστά από το χερούλι της λαβής ERGO COMFORT SILENCE (Fig.6).

2 • Σύνδεση του καλωδίου και ενεργοποίηση της συσκευής

Ξετυλίξτε εντελώς το καλώδιο, βάλτε την ηλεκτρική σας σκούπα στην πρίζα και πατήστε το πεντάλ Ενεργοποίηση/ Απενεργοποίηση (Fig.7).

Σημείωση: μπορείτε να χρησιμοποιήσετε την ηλεκτρική σας σκούπα σε οριζόντια, αλλά και σε κάθετη θέση, ιδίως κατά το σκούπισμα της σκάλας ή για το ξεσκόνισμα των κουρτίνων.

Ρυθμίστε την ισχύ αναρρόφησης:

⇒ με τον ηλεκτρονικό διακόπτη ισχύος (Fig.8) :

- Θέση  (MIN) για σκούπισμα ευαίσθητων υφασμάτων (κουρτίνες, υφαντά).

- Θέση  (Μεσαία) για το καθημερινό σκούπισμα όλων των ειδών δαπέδων, σε περίπτωση ελαφριάς βρωμιάς.

- Θέση  (MAX) για το σκούπισμα σκληρών δαπέδων και χαλιών και μοκετών σε περίπτωση έντονης βρωμιάς.

⇒ με το μηχανικό διακόπτη ισχύος από τη λαβή:

Ανοίξτε τη συρόμενη θυρίδα ρύθμισης για να μειώσετε με το χέρι την ισχύ αναρρόφησης και να μην αφήσετε το πέλμα να «κολλήσει» επάνω στην επιφάνεια που σκουπίζετε (Fig.9a* ή 9b*) π.χ.: κουρτίνες, εύθραυστες επιφάνειες κ.λπ.

3 • Τακτοποίηση και μεταφορά της συσκευής

Μετά από τη χρήση, απενεργοποιήστε την ηλεκτρική σας σκούπα, πατώντας το πεντάλ Ενεργοποίηση/ Απενεργοποίηση και βγάλτε την από την πρίζα (Fig.10). Τυλίξτε το καλώδιο, πατώντας το πεντάλ τυλίγματος του καλωδίου (Fig.11). Σε κάθετη θέση, βάλτε το ακροστόμιο στη θέση ακινητοποίησης (Fig.12).

Έτσι, θα μπορείτε να μεταφέρετε και να φυλάξετε την ηλεκτρική σκούπα σας στη θέση ακινητοποίησης (Fig.13).

ΚΑΘΑΡΙΣΜΟΣ ΚΑΙ ΣΥΝΤΗΡΗΣΗ

Ο αέρας που εισπνέουμε περιέχει σωματίδια, τα οποία ενδέχεται να είναι αλλεργιογόνα: προνύμφες και απορρίμματα ακάρεων, μούχλα, γύρη, καπνό και ζωικά υπολείμματα (τρίχες, δέρμα, σάλιο, ούρα). Τα μικρότερα από αυτά τα σωματίδια εισέρχονται βαθιά μέσα στο αναπνευστικό σύστημα όπου μπορούν να προκαλέσουν φλεγμονή και να αλλοιώσουν την αναπνευστική λειτουργία στο σύνολό της.

Τα φίλτρα (H)EPA (High Efficiency Particulate Air Filter, δηλαδή τα φίλτρα (υψηλής) αποτελεσματικότητας για τα σωματίδια του αέρα, επιτρέπουν τη συγκράτηση των μικρότερων σωματιδίων.

Χάρη στο φίλτρο (H)EPA, ο αέρας που εξέρχεται στο χώρο είναι πιο υγιεινός από τον εισερχόμενο.

ΣΗΜΑΝΤΙΚΟ: Απενεργοποιήστε και βγάλτε τη σκούπα σας από την πρίζα πριν από κάθε συντήρηση.

1 • Αλλαγή σακούλας

Η φωτεινή ένδειξη αλλαγής της σακούλας σας υποδεικνύει ότι η σακούλα έχει γεμίσει. Αν διαπιστώσετε μείωση της αποτελεσματικότητας της συσκευής σας, ρυθμίστε την ισχύ στο μέγιστο σημείο και διατηρήστε το πέλμα ανασηκωμένο από το δάπεδο. Αν η φωτεινή ένδειξη παραμένει κόκκινη, αντικαταστήστε τη σακούλα.

a) Αν η ηλεκτρική σκούπα σας διαθέτει σακούλα Wonderbag* (18a):

Οι σακούλες Wonderbag* UNIVERSAL (Classic, Freshline, Endura ref. WB4xxx) διατίθενται από το μεταπωλητή σας ή από τα Εξουσιοδοτημένα Κέντρα Σέρβις.

ΠΡΟΣΟΧΗ Οι σακούλες Wonderbag* COMPACT δεν χρησιμοποιούνται με αυτή τη συσκευή. Η χρήση τους θα επιφέρει ζημία στη συσκευή και θα ακυρώσει την εγγύηση.

Ανοίξτε το καπάκι της ηλεκτρικής σας σκούπας (Fig.14).

Αφαιρέστε το υποστήριγμα της σακούλας από το διαμέρισμα της σακούλας (Fig.15).

Αφαιρέστε τη σακούλα Wonderbag* από το υποστήριγμα σακούλας (Fig.16).

Πετάξτε τη σακούλα Wonderbag* σε ένα καλάθι ακρήστων (Fig.17).

Τοποθετήστε μία καινούργια σακούλα Wonderbag* εντός του υποστηρίγματος της σακούλας, χρησιμοποιώντας το δαχτυλίδι του (Fig.18).

Τοποθετήστε το υποστήριγμα της σακούλας εντός του διαμερίσματος της σακούλας και ξεδιπλώστε τη σακούλα εντός του διαμερίσματος (Fig.19).

Βεβαιωθείτε ότι τοποθετήσατε σωστά τη σακούλα πριν να ξανακλείσετε το καπάκι.

b) Αν η ηλεκτρική σκούπα σας διαθέτει υφασμάτινη σακούλα* (18b):

Οι υφασμάτινες σακούλες* (ref.RS-RT2274) διατίθενται από τα Εξουσιοδοτημένα Κέντρα Σέρβις.

Ανοίξτε το καπάκι της ηλεκτρικής σας σκούπας (Fig.14).

Αφαιρέστε το υποστήριγμα της σακούλας από το διαμέρισμα της σακούλας (Fig.20).

Αφαιρέστε την υφασμάτινη σακούλα από το υποστήριγμα σακούλας (Fig.21).

Ανοίξτε την υφασμάτινη σακούλα* χρησιμοποιώντας το φερμουάρ (Fig.22), κατόπιν αδειάστε την μέσα σε ένα καλάθι ακρήστων (Fig.23). Φροντίστε να ξανακλείσετε καλά το φερμουάρ πριν να ξαναβάλετε τη σακούλα στη θέση της (Fig.24).

Τοποθετήστε την υφασμάτινη σακούλα* επάνω στο υποστήριγμα σακούλας χρησιμοποιώντας το χαρτόνι της (Fig.25), τοποθετήστε το υποστήριγμα της σακούλας εντός του διαμερίσματος σακούλας και ξεδιπλώστε τη σακούλα εντός του διαμερίσματος (Fig.26).

Βεβαιωθείτε ότι τοποθετήσατε σωστά τη σακούλα πριν να ξανακλείσετε το καπάκι.

ΣΗΜΑΝΤΙΚΟ: Μην θέσετε ποτέ την ηλεκτρική σκούπα σε λειτουργία χωρίς σακούλα.

Η συσκευή σας διαθέτει γι' αυτό ένα σύστημα ασφαλείας της ύπαρξης σακούλας (το καπάκι δεν κλείνει χωρίς να εγκαταστήσετε σακούλα).

2 • Αλλαγή κασέτας φίλτρου (H)EPA* (ref. ZR 0029 01*) (για τις συσκευές που διαθέτουν σακούλα Wonderbag*)

ΣΗΜΑΝΤΙΚΟ Αντικαθιστάτε το σύστημα φίλτρου μία φορά το χρόνο.

Η κασέτα φίλτρου (H)EPA ref. ZR 0029 01* διατίθεται μέσω του μεταπωλητή σας ή στα εξουσιοδοτημένα κέντρα σέρβις.

Ανοίξτε το καπάκι της ηλεκτρικής σας σκούπας (Fig.14). Αφαιρέστε το υποστήριγμα σακούλας από το διαμέρισμα σακούλας (Fig.15), κατόπιν αφαιρέστε την κασέτα φίλτρου (H)EPA* (Fig.27) και πετάξτε την κασέτα σε έναν καλάθο ακρήστων (Fig.28).

Τοποθετήστε την καινούργια κασέτα φίλτρου (H)EPA* (ref. ZR 0029 01*) στο διαμέρισμά της (Fig.29)

Επαναφέρατε το υποστήριγμα της σακούλας στο διαμέρισμα (Fig.19).

Βεβαιωθείτε ότι η κασέτα φίλτρου τοποθετήθηκε σωστά (H)EPA* πριν να ξανακλείσετε το καπάκι.

3 • Καθαρισμός κασέτας φίλτρου HEPA* (ref. ZR0052 01*) (για συσκευές που διαθέτουν υφασμάτινη σακούλα*)

ΠΡΟΣΟΧΗ! Ο εν λόγω καθαρισμός προορίζεται αποκλειστικά για την κασέτα φίλτρου (H)EPA ref. ZR0052 01*.

Η κασέτα φίλτρου (H)EPA ref. ZR0052 01* διατίθεται μέσω του μεταπωλητή σας ή στα εξουσιοδοτημένα κέντρα σέρβις.

Ανοίξτε το καπάκι της ηλεκτρικής σας σκούπας (Fig.14). Αφαιρέστε το υποστήριγμα σακούλας του διαμερίσματος (Fig.20), κατόπιν, επαναφέρατε την κασέτα φίλτρου (H)EPA* (Fig.30).

Χτυπήστε ελαφρώς την κασέτα φίλτρου (H)EPA* επάνω από ένα καλάθι ακρήστων (Fig.31).

Τοποθετήστε την κασέτα φίλτρου (H)EPA* (ref. ZR005201*) στο διαμέρισμά της (Fig.32)

Τοποθετήστε ξανά το υποστήριγμα σακούλας με την υφασμάτινη σακούλα* εντός του διαμερίσματος σακούλας.

Βεβαιωθείτε ότι η κασέτα φίλτρου τοποθετήθηκε σωστά (H)EPA* πριν να ξανακλείσετε το καπάκι.

*ανάλογα με το μοντέλο: πρόκειται για εξοπλισμό που αφορά ειδικά κάποια μοντέλα ή ανταλλακτικά που διατίθενται προαιρετικά.

ΣΗΜΑΝΤΙΚΟ: Μην θέτετε ποτέ σε λειτουργία την ηλεκτρική σκούπα χωρίς κασέτα φίλτρου (H)EPA. Η συσκευή σας διαθέτει γι' αυτό ένα σύστημα ασφαλείας της ύπαρξης κασέτας φίλτρου (H)EPA (το καπάκι δεν κλείνει χωρίς να εγκαταστήσετε κασέτα φίλτρου (H)EPA).

ΑΝΤΙΜΕΤΩΠΙΣΗ ΠΡΟΒΛΗΜΑΤΩΝ

ΣΗΜΑΝΤΙΚΟ: Μόλις αντιληφθείτε ότι η ηλεκτρική σκούπα σας δεν λειτουργεί τόσο καλά και πριν από κάθε έλεγχο, σταματήστε την πατώντας το πεντάς Ένεργοποίησης/ Απενεργοποίησης.

Αν η ηλεκτρική σκούπα σας δεν ενεργοποιείται

- Η συσκευή δεν τροφοδοτείται. Ελέγξτε αν η συσκευή είναι σωστά στην πρίζα.

Αν η ηλεκτρική σκούπα σας δεν αναρροφά

- Ένα εξάρτημα ή ο εύκαμπτος σωλήνας είναι φραγμένος: απελευθερώστε το εξάρτημα ή το σωλήνα.
- Το καπάκι δεν έχει κλείσει καλά: ελέγξτε την τοποθέτηση της σακούλας, του υποστηρίγματος της σακούλας και της κασέτας φίλτρου (H)EPA και ξανακλείστε το καπάκι.

Αν η ηλεκτρική σας σκούπα δεν αναρροφά καλά, κάνει θόρυβο, σφυρίζει

- Ένα εξάρτημα ή ο εύκαμπτος σωλήνας είναι φραγμένος: απελευθερώστε το εξάρτημα ή το σωλήνα.
- Η σακούλα είναι γεμάτη ή φραγμένη από λεπτές σκόνες: αντικαταστήστε τη σακούλα Wonderbag* (18a) ή αδειάστε την υφασμάτινη σακούλα* (18b).
- Το σύστημα φίλτρου είναι αποκλεισμένο: αλλάξτε την κασέτα φίλτρου (H)EPA* (ref ZR002901*) και τοποθετήστε την ξανά στη θέση της ή καθαρίστε την κασέτα φίλτρου (H)EPA* (ref ZR005201*) σύμφωνα με τη διαδικασία.

ΕΓΓΥΗΣΗ

- Αυτή η συσκευή προορίζεται αποκλειστικά για οικιακή χρήση· σε περίπτωση ακατάλληλης χρήσης ή μη ενδεδειγμένης για τον τρόπο χρήσης, καμία ευθύνη δεν μπορεί να δεσμεύσει την εταιρεία και η εγγύηση ακυρώνεται.

4 • Καθαρισμός της ηλεκτρικής σας σκούπας

Σκουπίστε το σώμα και τα εξαρτήματα της συσκευής σας με ένα μαλακό πανί (Fig.33). Μην χρησιμοποιείτε ποτέ επιθετικά ή διαβρωτικά απορρυπαντικά.

- Ο μηχανικός διακόπτης ισχύος (20c) είναι ανοιχτός: κλείστε το μηχανικό διακόπτη ισχύος της λαβής.

Αν η λυχνία αλλαγής σακούλας παραμένει κόκκινη

- Η σακούλα έχει γεμίσει: αντικαταστήστε τη σακούλα Wonderbag* (18a) ή αδειάστε την υφασμάτινη σακούλα* (18b).

Αν το καπάκι δεν κλείνει (λόγω των ανιχνευτών παρουσίας 13, 14, 16)

- Ελέγξτε αν υπάρχει υποστηρίγμα σακούλας, σακούλα ή αν έχει τοποθετηθεί σωστά.
- Ελέγξτε αν υπάρχει κασέτα φίλτρου (H)EPA ή αν έχει τοποθετηθεί σωστά.

Αν το πέλμα μετακινείται δύσκολα

- Μειώστε την ισχύ, ανοίγοντας το μηχανικό διακόπτη της λαβής (20c) ή μετακινώντας τη θυρίδα του ηλεκτρονικού διακόπτη ισχύος (9) προς τη θέση MIN.

Αν το καλώδιο δεν εισέρχεται εντελώς





- Το καλώδιο επιβραδύνει κατά την επαναφορά του: ξαναβάλτε το κορδόνι και πατήστε το πεντάλ τυλίγματος του καλωδίου.

Αν ένα πρόβλημα επιμένει, εμπιστευτείτε την ηλεκτρική σας σκούπα στο πλησιέστερο Εξουσιοδοτημένο Κέντρο Σέρβις Rowenta. Ανατρέξτε στη λίστα Εξουσιοδοτημένων Κέντρων Σέρβις Rowenta ή επικοινωνήστε με την υπηρεσία καταναλωτών Rowenta (δείτε στοιχεία επικοινωνίας στην τελευταία σελίδα).

- Διαβάστε προσεκτικά το εγχειρίδιο χρήστη πριν να χρησιμοποιήσετε τη συσκευή σας για πρώτη φορά: η χρήση που δεν συμμορφώνεται με το εγχειρίδιο χρήσης απαλλάσσει τη Rowenta από πάσα ευθύνη.

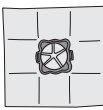
*ανάλογα με το μοντέλο: πρόκειται για εξοπλισμό που αφορά ειδικά κάποια μοντέλα ή ανταλλακτικά που διατίθενται προαιρετικά.

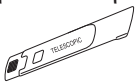
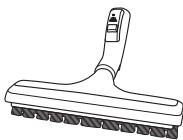
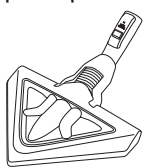
ΠΟΥ ΝΑ ΑΓΟΡΑΣΕΤΕ ΤΑ ΑΝΤΑΛΛΑΚΤΙΚΑ

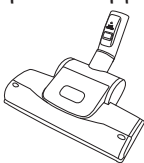
ΑΝΤΑΛΛΑΚΤΙΚΑ*	ΧΡΗΣΗ	ΤΟΠΟΘΕΤΗΣΗ ΤΟΥ ΑΝΤΑΛΛΑΚΤΙΚΟΥ	ΤΟΠΟΣ ΑΓΟΡΑΣ
Σακούλα Wonderbag® UNIVERSAL 	Σακούλα γενικής χρήσης.	Τοποθετήστε το δαχτυλίδι επάνω στο υποστήριγμα της σακούλας.	Εξουσιοδοτημένα κέντρα σέρβις της Rowenta (δείτε κατάλογο συνημμένων διευθύνσεων)
Βούρτσα επίπλων 	Για τον καθαρισμό των επίπλων.	Τοποθετήστε τη βούρτσα επίπλων στο άκρο της λαβής.	Εξουσιοδοτημένα κέντρα σέρβις της Rowenta (δείτε κατάλογο συνημμένων διευθύνσεων)
Πέλμα επίπλων 	Για τον καθαρισμό των επίπλων.	Συνδέστε το πέλμα επίπλων στο άκρο της λαβής ή του σωλήνα.	Εξουσιοδοτημένα κέντρα σέρβις της Rowenta (δείτε κατάλογο συνημμένων διευθύνσεων)
Πέλμα με σχισμή με τηλεσκοπική λαβή 	Για πρόσβαση στις γωνίες και στα σημεία με δύσκολη πρόσβαση.	Συνδέστε το πέλμα με σχισμή με τηλεσκοπικό σωλήνα στο άκρο της λαβής ή του σωλήνα.	Εξουσιοδοτημένα κέντρα σέρβις της Rowenta (δείτε κατάλογο συνημμένων διευθύνσεων)
Ορθογώνιο πέλμα για παρκέτα 	Για τα εύθραυστα δάπεδα.	Συνδέστε το πέλμα για παρκέτα στο άκρο του σωλήνα.	Εξουσιοδοτημένα κέντρα σέρβις της Rowenta (δείτε κατάλογο συνημμένων διευθύνσεων)
Πέλμα για παρκέτα DELTA 	Για τα εύθραυστα δάπεδα.	Συνδέστε το πέλμα για παρκέτα DELTA στο άκρο του σωλήνα.	Εξουσιοδοτημένα κέντρα σέρβις της Rowenta (δείτε κατάλογο συνημμένων διευθύνσεων)
Μίνι βούρτσα τούρμπο 	Για βαθύ καθαρισμό των υφασμάτων επίπλωσης.	Συνδέστε τη μίνι βούρτσα τούρμπο στο άκρο του σωλήνα.	Εξουσιοδοτημένα κέντρα σέρβις της Rowenta (δείτε κατάλογο συνημμένων διευθύνσεων)
Βούρτσα τούρμπο 	Για αφαίρεση των ινών και των τριχών ζώων που έχουν ενσωματωθεί στα χαλιά και τις μοκέτες.	Συνδέστε τη βούρτσα τούρμπο στο άκρο του σωλήνα.	Εξουσιοδοτημένα κέντρα σέρβις της Rowenta (δείτε κατάλογο συνημμένων διευθύνσεων)

ΠΕΡΙΒΑΛΛΟΝ

• Σύμφωνα με τους ισχύοντες κανονισμούς, όλες οι συσκευές που δεν χρησιμοποιούνται πρέπει να καθίστανται οριστικά εκτός χρήσης: αποσυνδέστε και κόψτε το καλώδιο πριν να πετάξετε τη συσκευή.



Ας συμμετέχουμε στην προστασία του περιβάλλοντος!

- ① Η συσκευή σας περιέχει πολλά αξιοποιήσιμα ή ανακυκλώσιμα υλικά.
- ➔ Αποθέστε την σε ένα σημείο διάθεσης για να πραγματοποιηθεί η επεξεργασία της.

*ανάλογα με το μοντέλο: πρόκειται για εξοπλισμό που αφορά ειδικά κάποια μοντέλα ή ανταλλακτικά που διατίθενται προαιρετικά.

РЕКОММЕНДАЦИИ ПО ТЕХНИКЕ БЕЗОПАСНОСТИ

Для вашей безопасности данное устройство отвечает действующим нормам и правилам (Директива по низкому напряжению, электромагнитной совместимости, охране окружающей среды...).

Прибор не предназначен для использования людьми (включая детей) с ограниченными физическими, сенсорными или умственными способностями и лицами без соответствующих знаний и опыта. Использование прибора такими людьми допускается только под наблюдением лица, отвечающего за их безопасность, и при условии предоставления с его стороны четких инструкций по работе с прибором.

Необходимо следить за детьми, чтобы они не играли с прибором.

Прибор может использоваться детьми в возрасте 8 лет и старше, а также лицами без соответствующих знаний и опыта и людьми с ограниченными физическими, сенсорными или умственными способностями, если их проинструктировали о работе с прибором, и они знают о возможных рисках. Дети не должны играть с прибором. Детям старше 8 лет разрешается осуществлять очистку и обслуживание прибора только под

присмотром взрослых. Храните прибор и сетевой шнур в месте, недоступном для детей младше 8 лет. Не пользуйтесь прибором, если сетевой шнур поврежден. Во избежание опасности замена шнура вместе с механизмом для его сматывания должна осуществляться одним из уполномоченных сервисных центров фирмы Rowenta.

1 • Условия эксплуатации

Пылесос - это электрический прибор, который должен эксплуатироваться в нормальных условиях. Используйте и храните прибор в недоступном для детей месте. Никогда не оставляйте работающий пылесос без присмотра.

Не подносите наконечник или конец трубы к глазам или ушам.

Не пылесосьте поверхности, смоченные алкоголем, любые жидкости, горячие субстанции, сверхтонко измельченные материалы (гипс, цемент, пепел...), крупные режущие осколки (стекло), вредные (растворители, декапирующие средства...), агрессивные (кислоты, очищающие средства...), горючие и взрывоопасные (на основе бензина или алкоголя) вещества.

Никогда не погружайте пылесос в воду, не наливайте в него воды и не храните вне помещения.

Не пользуйтесь прибором, если он падал и у него наблюдаются видимые повреждения или дефекты в работе.

В этом случае следует, не открывая прибор, отправить его в ближайший аккредитованный сервисный центр или связаться с центром обслуживания клиентов Rowenta (см. контактную информацию на последней странице).

2 • Электропитание

Убедитесь, что рабочее напряжение (вольтаж) пылесоса соответствует напряжению в вашей электросети.

Отключайте прибор из сети, вынимая вилку из розетки, не тяните за шнур:

- сразу после окончания эксплуатации,
- перед каждой заменой аксессуаров,
- перед каждой чисткой, процедурой ухода или заменой фильтра.

3 • Ремонт

Ремонт разрешается проводить только специалистам, при этом они должны использовать оригинальные запчасти. Самостоятельный ремонт пылесоса может представлять опасность для пользователя и ведет к аннулированию гарантии.

ОПИСАНИЕ

- 1 Крышка
- 2 Кнопка открывания крышки
- 3 Ручка для переноски
- 4 Кнопка сматывания электрического шнура
- 5 Кнопка Вкл./Выкл.
- 6 Индикатор наполнения мешка
- 7 Всасывающее отверстие
- 8 ROWENTA EXTREME SILENCE SYSTEM
- 9 Электронный регулятор мощности
- 10 **a** - Держатель вертикальный
b - Держатель горизонтальный
- 11 Отсек для мешка
- 12 Держатель для мешка Wonderbag* или матерчатого мешка*
- 13 Индикатор наличия мешка
- 14 Индикатор наличия держателя для мешка
- 15 Отделение для кассетного фильтра (H)EPA*
- 16 Индикатор наличия кассетного фильтра (H)EPA*
- 17 **a** - Кассетный фильтр (H)EPA* (ref. ZR002901) для мешков Wonderbag*
b - Кассетный фильтр (H)EPA* (ref. ZR005201) для матерчатых мешков*
- 18 **a** - Мешок Wonderbag* UNIVERSAL (Classic, Freshline, Endura ref. WB4xxx)
b - Матерчатый мешок* (ref. RS-RT2274)

Аксессуары

- 19 Гибкий шланг с ручкой ERGO COMFORT SILENCE
- 20A* **a** - Эргономичная ручка ERGO COMFORT SILENCE
b - Встроенная щетка (EASY BRUSH)
c - Механический регулятор мощности (POWER CONTROL)
- 20B* **a** - Эргономичная ручка ERGO COMFORT SILENCE
b - Механический регулятор мощности (POWER CONTROL)
c - Встроенная щетка (EASY BRUSH)
- 21 Металлическая телескопическая трубка ERGO COMFORT SILENCE
a - Система фиксации трубки (LOCK SYSTEM)
b - Кнопка регулирования длины трубки (TELESCOPIC SYSTEM)
- 22 Насадка универсальная ERGO COMFORT SILENCE
a - Система фиксации насадки (LOCK SYSTEM)
b - Кнопка переключения 2-х положений щетки: щетина убрана для уборки ковров и ковровых покрытий/щетина выдвинута для уборки паркетов и гладких поверхностей.
- 23 Щелевая телескопическая насадка*
- 24 Насадка для чистки мебели*
- 25 Прямоугольная насадка для паркета*
- 26 Насадка для паркета DELTA*
- 27 Турбощетка*
- 28 Мини-турбощетка*

ПЕРЕД ПЕРВЫМ ИСПОЛЬЗОВАНИЕМ

Благодаря эксклюзивной системе шумопоглощения ROWENTA EXTREME SILENCE SYSTEM уровень шума, производимого вашим пылесосом во время работы, значительно снижается.

1 • Распаковывание

Распакуйте пылесос и снимите с него все ярлыки. Сохраните гарантийный талон и перед первым использованием внимательно прочтите инструкцию по эксплуатации.

2 • Советы и меры предосторожности

Перед каждым использованием следует полностью высвободить электрический шнур.

Не пережимайте шнур и следите за тем, чтобы он не касался острых кромок. При пользовании электрическим удлинителем следует убедиться, что он находится в хорошем состоянии и соответствует параметрам напряжения пылесоса. Ни в коем случае не тяните за шнур, когда выключаете пылесос из сети.

Никогда не пользуйтесь пылесосом без мешка и без фильтрационной системы (кассет):

В связи с этим пылесос оснащен двумя системами защиты: для мешка (13 и 14) и для фильтра (H)EPA (16).

Передвигая пылесос, не тяните его за электрический шнур, для этого следует пользоваться ручкой для переноски. Не используйте шнур для поднимания прибора.

После каждого использования выключайте пылесос и вынимайте шнур из розетки. Всегда выключайте пылесос и вынимайте шнур из розетки перед уходом или чисткой. Пользуйтесь только оригинальными мешками и фильтрами Rowenta или Wonderbag.

Используйте только оригинальные аксессуары Rowenta. Убедитесь, что все фильтры установлены надлежащим образом.

При возникновении трудностей с приобретением аксессуаров и фильтров для этого пылесоса, свяжитесь со отделом обслуживания клиентов Rowenta (см. контактные данные на последней странице).

* В зависимости от модели: речь идет о специфической комплектации некоторых моделей или об аксессуарах, поставляемых под заказ.

ИСПОЛЬЗОВАНИЕ

1 • Сборка пылесоса

С нажимом вставьте шланг во всасывающее отверстие (Fig. 1) и поверните до фиксации. Для извлечения шланга поверните его в противоположном направлении и извлеките.

- Установите металлическую телескопическую трубку на конец ручки, пока не услышите щелчок блокировки (Fig. 2) (для отсоединения трубки, нажмите на кнопку блокировки трубки и отсоедините ее).
- Установите универсальную насадку (22) на конец металлической телескопической трубки, пока не услышите щелчок блокировки (Fig. 3) (для отсоединения насадки, нажмите на кнопку блокировки насадки и отсоедините ее).
- Отрегулируйте длину металлической телескопической трубки при помощи выдвижной системы (TELESCOPIC SYSTEM) (Fig. 4).

Установите требуемую насадку на конец металлической телескопической трубки или ручки:

- Для ковров и ковровых покрытий: используйте универсальную насадку в положении с убранной щеткой или турбощетку* (для удаления волокон и шерсти животных).
- Для паркета и гладких поверхностей: используйте универсальную насадку в положении с выдвинутой щеткой, для более эффективной уборки используйте насадку для паркета*.
- Для углов и труднодоступных мест: используйте щелевую телескопическую насадку*.
- Для мебели и деликатных поверхностей: используйте щетку, встроенную на конце ручки (EASY BRUSH), или насадку для мебели*.

ВАЖНО! Никогда не пользуйтесь пылесосом без мешка и без фильтрационной системы (кассет).

ВНИМАНИЕ! Перед сменой аксессуаров всегда выключайте прибор и вынимайте шнур из розетки.

СОВЕТЫ ПО ЭКСПЛУАТАЦИИ

Система ERGO COMFORT SILENCE

Эргономичная система ERGO COMFORT SILENCE разработана для того, чтобы облегчить уборку с помощью пылесоса и сделать ее более удобной.

Для того, чтобы не сгибать спину и сохранять прямую осанку:

1. Отрегулируйте длину металлической телескопической трубки ERGO COMFORT SILENCE в соответствии с вашим ростом (Fig. 5).
2. Положите вторую руку на переднюю часть ручки ERGO COMFORT SILENCE (Fig.6).



2 • Включение в розетку и запуск пылесоса

Полностью высвободите электрический шнур, включите пылесос в розетку и нажмите на кнопку Вкл./Выкл. (Fig. 7).

Примечание: прибор может использоваться как в горизонтальном, так и в вертикальном положении, особенно для уборки лестниц или пыли с занавесок.

Отрегулируйте мощность всасывания:

⇒ с помощью электронного регулятора мощности (Fig. 8):

- Положение  (MIN) для уборки деликатных тканей (тюль, текстиль).
- Положение  (Moyenne) для ежедневной уборки любых полов при незначительном загрязнении.
- Положение  (MAX) для уборки твердых полов, ковров и ковровых покрытий при сильном загрязнении.

⇒ при помощи механического регулятора силы всасывания на рукоятке:

приоткройте регулируемую заслонку для механического уменьшения силы всасывания и во избежание «приклеивания» пылесоса к убираемой поверхности (Fig. 9a*/9b*), например: тюль, деликатные поверхности и т.д.

3 • Хранение и транспортировка пылесоса

Закончив работу, выключите пылесос, нажав на кнопку Вкл./Выкл., и отключите его от электрической сети (Fig. 10). Уберите шнур, нажав на кнопку сматывания шнура (Fig. 11). В вертикальном положении вставьте насадку в держатель (Fig. 12).

В таком виде и положении пылесос можно переносить и хранить (Fig. 13).

* В зависимости от модели: речь идет о специфической комплектации некоторых моделей или об аксессуарах, поставляемых под заказ.

ЧИСТКА И ОБСЛУЖИВАНИЕ

Во вдыхаемом нами воздухе содержатся частицы, которые могут вызывать аллергию: личинки и экскременты клещей, плесень, пыльца, дымовые газы и продукты жизнедеятельности животных (шерсть, частички кожи, слюна, моча). Эти мельчайшие частицы глубоко проникают в органы дыхания, где могут вызвать воспаление и даже изменения в работе всей дыхательной системы.

Фильтры (H)EPA (High Efficiency Particulate Air Filter, т.е. воздушные фильтры (высоко)эффективного удержания частиц, позволяют улавливать самые мелкие частицы.

Благодаря фильтру (H)EPA воздух, выпускаемый пылесосом обратно в помещение, чище воздуха, которым мы дышим.

ВАЖНО! Перед процедурами ухода всегда выключайте пылесос и вынимайте его из розетки.

1 • Замена мешка

Индикатор наполнения мешка указывает на заполнение и переполнение мешка. Если вы заметили, что эффективность работы вашего пылесоса упала, установите регулятор силы всасывания на максимум, приподнимите насадку над поверхностью и подержите. Если индикатор продолжает гореть красным цветом, замените мешок.

а) Если в вашем пылесосе установлен мешок Wonderbag* (18a): Мешки Wonderbag* UNIVERSAL (Classic, Freshline, Endura ref. WB4xxx) можно приобрести у поставщика или в аккредитованном сервисном центре.

ВНИМАНИЕ! К этому пылесосу не подходят мешки Wonderbag* COMPACT. Использование этих мешков повредит пылесос и аннулирует гарантию.

Откройте крышку пылесоса (Fig. 14).

Извлеките держатель для мешка из отсека для мешка (Fig. 15).

Снимите мешок Wonderbag* с держателя для мешка (Fig. 16).

Выбросьте мешок Wonderbag* в мусорную корзину (Fig. 17).

Вставьте новый мешок Wonderbag* в держатель для мешка с помощью кольца (Fig. 18).

Поместите держатель в отсек для мешка и расправьте мешок в отсеке (Fig. 19).

Перед тем, как закрыть крышку, убедитесь, что мешок установлен правильно.

б) Если в вашем пылесосе установлен матерчатый мешок* (18b):

Матерчатые мешки* (ref.RS-RT2274) можно приобрести в аккредитованных сервисных центрах.

Откройте крышку пылесоса (Fig. 14).

Извлеките держатель для мешка из отсека для мешка (Fig. 20).

Снимите матерчатый мешок* с держателя для мешка (Fig. 21).

Откройте застежку-молнию матерчатого мешка* (Fig. 22), после чего вытряхните его содержимое в мусорную корзину (Fig. 23).

Перед тем, как установить мешок на место, убедитесь, что застежка-молния плотно закрыта (Fig. 24).

Вставьте матерчатый мешок* в держатель для мешка с помощью картонной вставки (Fig. 25), поместите держатель для мешка в отсек для мешка и распрямите мешок внутри отсека (Fig. 26).

Перед тем, как закрыть крышку, убедитесь, что мешок установлен правильно.

* В зависимости от модели: речь идет о специфической комплектации некоторых моделей или об аксессуарах, поставляемых под заказ.

ВАЖНО! Никогда не включайте пылесос без мешка.

Ввиду этого пылесос оснащен системой защиты от отсутствия мешка (крышка не закрывается, если не установлен мешок).

2 • Замена кассетного фильтра (H)EPA* (ref. ZR 0029 01*) (для пылесосов с мешком Wonderbag*)

ВАЖНО! Проводите замену фильтрационной системы один раз в год.

Кассетный фильтр (H)EPA ref. ZR 0029 01* можно приобрести у поставщика или в аккредитованных центрах сервисного обслуживания.

Откройте крышку пылесоса (Fig. 14). Извлеките держатель для мешка из отсека для мешка (Fig. 15), после чего извлеките кассетный фильтр (H)EPA* (Fig. 27) и выбросьте кассету в мусорную корзину (Fig. 28).

Установите новый кассетный фильтр (H)EPA* (ref. ZR 0029 01*) в его отделение (Fig. 29)

Установите держатель для мешка на место в отсек для мешка (Fig. 19). Перед тем, как закрыть крышку, убедитесь, что кассетный фильтр HEPA* находится в правильном положении.

3 • Очистка кассетного фильтра HEPA* (ref. ZR0052 01*) (для пылесосов с матерчатым мешком*)

ВНИМАНИЕ! Этот способ очистки можно применять только для кассетного фильтра (H)EPA ref. ZR0052 01*

Кассетный фильтр (H)EPA* ref. ZR0052 01* можно приобрести у поставщика или в аккредитованных сервисных центрах.

Откройте крышку пылесоса (Fig.14). Извлеките держатель мешка из отсека для мешка (Fig. 20), после чего извлеките кассетный фильтр (H)EPA* (Fig. 30).

Вытряхните кассетный фильтр (H)EPA* над мусорной корзиной (Fig. 31).

Установите кассетный фильтр (H)EPA* (ref. ZR005201*) на место в его отделение (Fig. 32).

Установите держатель для мешка с матерчатым мешком* на место в отсек для мешка.

Перед тем, как закрыть крышку, убедитесь, что кассетный фильтр HEPA* находится в правильном положении.

ВАЖНО! Никогда не пользуйтесь пылесосом без кассетного фильтра (H)EPA.

Ввиду этого пылесос оснащен системой защиты от отсутствия кассетного фильтра (H)EPA (крышка не закрывается, если не установлен мешок).

4 • Очистка пылесоса

Протрите корпус и аксессуары пылесоса мягкой тряпкой (Fig. 33). Не используйте моющие, агрессивные или абразивные средства.

УСТРАНЕНИЕ НЕИСПРАВНОСТЕЙ

ВАЖНО! Если пылесос стал работать хуже, перед проведением любых проверок остановите его, нажав на кнопку Вкл./Выкл.

Если пылесос не включается

- Прибор не подключен к сети питания. Убедитесь в том, что пылесос правильно подключен к сети питания.

Не работает функция всасывания

- Забился один из аксессуаров или шланг: прочистите аксессуар или шланг.
- Крышка плохо закрыта: проверьте установку мешка, держателя для мешка и кассетного фильтра (H)EPA и еще раз закройте крышку.

Если сила всасывания уменьшилась, появился шум, свист

- Частично забился один из аксессуаров или шланг: прочистите аксессуар или шланг.
- В мешке больше нет места или он переполнен мелкой пылью: замените мешок Wonderbag* (18a) или опорожните матерчатый мешок* (18b).
- Фильтрационная система переполнена: замените кассетный фильтр (H)EPA* (ref. ZR002901*) и установите в нужное отделение или очистите кассетный фильтр (H)EPA* (ref. ZR005201*) согласно инструкции.
- Открыт механический регулятор мощности (20c): закройте механический регулятор мощности на ручке.

Если индикатор замены мешка продолжает гореть красным цветом

- Мешок переполнен: замените мешок Wonderbag* (18a) или опорожните матерчатый мешок* (18b).

Если не закрывается крышка (срабатывают индикаторы наличия 13, 14, 16)

- Удостоверьтесь в наличии держателя для мешка, мешка или в правильности их установки.
- Удостоверьтесь в наличии кассетного фильтра (H)EPA или в правильности его установки.

Если насадка перемещается с трудом

- Уменьшите мощность, для этого откройте механический регулятор мощности на ручке (20c) или установите электронный регулятор мощности (9) в положение MIN.

Если электрический шнур не убирается полностью

- Если проблема не исчезнет, отнесите пылесос в ближайший аккредитованный

Если проблема не исчезнет, отнесите пылесос в ближайший аккредитованный сервисный центр Rowenta из списка аккредитованных сервисных центров Rowenta или свяжитесь с центром обслуживания клиентов Rowenta (см. контактную информацию на последней странице).





ГАРАНТИЯ

- Данный прибор предназначен исключительно для бытового использования. Ненадлежащая эксплуатация или использование не по назначению освобождает компанию от любой ответственности и ведет к аннулированию гарантии.

- Перед первым использованием прибора внимательно прочитайте инструкцию по эксплуатации: Rowenta не несет никакой ответственности в случае, если прибор используется не в соответствии с инструкцией.

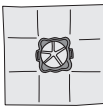
* В зависимости от модели: речь идет о специфической комплектации некоторых моделей или об аксессуарах, поставляемых под заказ.

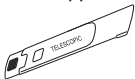
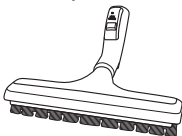
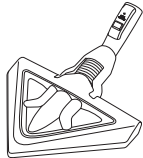
ГДЕ ПРИОБРЕТАТЬ АКСЕССУАРЫ

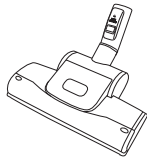
АКСЕССУАРЫ*	ИСПОЛЬЗОВАНИЕ	УСТАНОВКА АКСЕССУАРОВ	МЕСТО ПРИОБРЕТЕНИЯ
Мешок Wonderbag® UNIVERSAL 	Мешок универсальный.	Установите кольцо в держатель для мешка.	Аккредитованные сервисные центры Rowenta (см. прилагаемый список адресов).
Щетка для мебели 	Для чистки мебели.	Закрепите щетку для мебели на конце ручки.	Аккредитованные сервисные центры Rowenta (см. прилагаемый список адресов).
Насадка для мебели 	Для чистки мебели.	Установите насадку для мебели на конец ручки или трубки.	Аккредитованные сервисные центры Rowenta (см. прилагаемый список адресов).
Щелевая телескопическая насадка 	Для уборки в углах и труднодоступных местах.	Установите щелевую телескопическую насадку на конец ручки или трубки.	Аккредитованные сервисные центры Rowenta (см. прилагаемый список адресов).
Прямоугольная насадка для паркета 	Для уборки деликатных поверхностей.	Закрепите насадку для паркета на конце трубки.	Аккредитованные сервисные центры Rowenta (см. прилагаемый список адресов).
Щетка для паркета DELTA 	Для уборки деликатных поверхностей.	Закрепите насадку для паркета DELTA на конце трубки.	Аккредитованные сервисные центры Rowenta (см. прилагаемый список адресов).
Мини-турбощетка 	Для глубокой очистки тканей мебельной обивки.	Закрепите мини-турбощетку на конце трубки.	Аккредитованные сервисные центры Rowenta (см. прилагаемый список адресов).
Турбощетка 	Для уборки плотно приставших волокон и шерсти животных с ковров и ковровых покрытий.	Закрепите турбощетку на конце трубки.	Аккредитованные сервисные центры Rowenta (см. прилагаемый список адресов).

ОКРУЖАЮЩАЯ СРЕДА

• В соответствии с действующим законодательством все приборы, вышедшие из эксплуатации должны быть приведены в состояние полной непригодности для использования: перед тем, как выбросить прибор, выключите его из розетки и обрежьте шнур.



Защитим окружающую среду вместе!

- ① Этот прибор состоит из большого количества материалов, которые могут быть ценными или подлежать повторному использованию.
- ➔ Отнесите его на переработку в пункт приема бытовых отходов.

* В зависимости от модели: речь идет о специфической комплектации некоторых моделей или об аксессуарах, поставляемых под заказ.

ПОРАДИ З ТЕХНІКИ БЕЗПЕКИ

Задля вашої безпеки цей прилад відповідає діючим нормам та правилам (Директивам про низьку напругу, електромагнітну сумісність, оточуюче середовище, тощо).

Цей пристрій забороняється використовувати особам (включно з дітьми) з обмеженими фізичними, чуттєвими чи розумовими здібностями, а також особами, які не мають відповідного досвіду чи знань, окрім випадків, коли вони знаходяться під наглядом особи, відповідальної за їхню безпеку, або ж отримали інструкції стосовно використання пристрою.

Будь ласка, слідкуйте, щоб діти не бавилися з пристроєм.

Цей пристрій забороняється використовувати дітям, яким не виповнилося 8 років, а також особам, які не мають відповідного досвіду та знань, а також чий фізичні, чуттєві чи розумові здібності є обмеженими, окрім випадків, коли вони отримали інструкції стосовно використання пристрою, а також знають про всі потенційні небезпеки. Дітям забороняється бавитися з пристроєм. Очищення та догляд за пристроєм може здійснюватися дітьми, яким виповнилося 8 років, в присутності відповідальної особи. Зберігайте

пристрій та шнур живлення подалі від дітей, яким ще не виповнилося 8 років. Забороняється використовувати прилад: якщо пошкоджено електричний шнур. Задля безпеки, заміна змотувального пристрою та шнура пилососа повинна здійснюватись тільки в акредитованому сервісному центрі Rowenta.

1 • Умови експлуатації

Пилосос - це електричний прилад, який повинен використовуватись за нормальних умов. Використовуйте та зберігайте пилосос подалі від дітей. Ніколи не залишайте працюючий пилосос без нагляду.

Не підносьте насадку або кінець трубки до очей або вух.

Не використовуйте порохотяг для поверхонь, змочених алкоголем, для рідини будь-якого типу, гарячих субстанцій, надтонко здрібнених матеріалів (гіпс, цемент, попіл, тощо), великих гострих уламків (скло), шкідливих (розчинників, декапуючих засобів...), агресивних (кислоти, очищувальні засоби, тощо), горючих та вибухонебезпечних (на основі бензину або алкоголю) речовин.

Ніколи не занурюйте прилад у воду, не наливайте в нього води та не зберігайте його поза приміщенням.

Не використовуйте прилад, якщо після падіння на ньому спостерігаються видимі пошкодження або дефекти в роботі.

В такому випадку слід, не відкриваючи прилад, віднести його в найближчий акредитований сервісний центр або звернутись в клієнтську службу Rowenta (див. контактну інформацію на останній сторінці).

2 • Електричне живлення

Переконайтесь, що робоча напруга (вольтаж) вашого пилососу відповідає напрузі в електричній мережі.

Вимикайте пилосос із мережі, виймаючи вилку з розетки, не тягніть за шнур:

- одразу ж після закінчення використання,
- перед кожною заміною аксесуарів,
- перед кожною чисткою, процедурами догляду або заміною фільтру.

3 • Ремонт

Ремонтні роботи повинні виконуватись виключено спеціалістами та з використанням оригінальних запчастин. Самостійне ремонтування може становити небезпеку для користувача і призводить до анулювання гарантії.

ОПИС

- 1 Кришка
- 2 Відкривання кришки
- 3 Ручка для перенесення
- 4 Кнопка змотування електричного шнура
- 5 Кнопка Вкл./Вимк.
- 6 Індикатор заміни мішка
- 7 Всмоктуючий отвір
- 8 ROWENTA EXTREME SILENCE SYSTEM
- 9 Електронний регулятор потужності
- 10 **a** - Тримач вертикальний
b - Тримач горизонтальний
- 11 Відділення для мішка
- 12 Тримач для мішка Wonderbag* або матер'яного мішка*
- 13 Індикатор наявності мішка
- 14 Індикатор наявності тримача для мішка
- 15 Відділення касетного фільтра (H)EPA*
- 16 Індикатор наявності касетного фільтра (H)EPA*
- 17 **a** - Касетний фільтр (H)EPA* (ref. ZR002901) для мішків Wonderbag*
b - Касетний фільтр (H)EPA* (ref. ZR005201) для матер'яних мішків*
- 18 **a** - Мішок Wonderbag* UNIVERSAL (Classic, Freshline, Endura ref. WB4xxx)
b - Матер'яний мішок* (ref. RS-RT2274)

Акcesуари

- 19 Гнучкий шланг із рукояткою ERGO COMFORT SILENCE
- 20A* **a** - Ергономічна рукоятка ERGO COMFORT SILENCE
b - Вбудована щітка (EASY BRUSH)
c - Механічний регулятор потужності (POWER CONTROL)
- 20B* **a** - Ергономічна рукоятка ERGO COMFORT SILENCE
b - Механічний регулятор потужності (POWER CONTROL)
c - Вбудована щітка (EASY BRUSH)
- 21 Телескопічна металева трубка ERGO COMFORT SILENCE
a - Система фіксації рукоятка/трубка (LOCK SYSTEM)
b - Кнопка регулювання довжини трубки (TELESCOPIC SYSTEM)
- 22 Насадка універсальна ERGO COMFORT SILENCE
a - Система фіксації рукоятка/трубка (LOCK SYSTEM)
b - 2-х позиційна кнопка для щітки: схована щітка для чищення килимів та килимового покриття/виступаюча щітка для чищення паркетів і гладкої підлоги.
- 23 Телескопічна щілинна насадка*
- 24 Насадка для чищення меблів*
- 25 Прямокутна насадка для паркету*
- 26 Насадка для паркету DELTA*
- 27 Турбощітка*
- 28 Міні-турбощітка*

ПЕРЕД ПЕРШИМ ВИКОРИСТАННЯМ

Ексклюзивна система шумопоглинання ROWENTA EXTREME SILENCE SYSTEM значно знижує рівень шуму, який створює ваш пиросос під час роботи.

1 • Розпаковування

Розпакуйте прилад та зніміть з нього всі ярлики. Збережіть гарантійний талон та перед першим використанням уважно прочитайте інструкцію з експлуатації.

2 • Поради та застережні заходи

Перед кожним використанням повністю розмотуйте електричний шнур.

Не пережिमайте електричний шнур та слідкуйте за тим, щоб він не торкався поверхонь, що ріжуть. Якщо ви користуєтесь подовжувачем, переконайтесь, що у він знаходиться у хорошому стані та відповідає потужності вашого пирососа. Ніколи не вимикайте прилад з мережі, потягнувши за шнур.

Ніколи не користуйтесь пирососом без мішка та фільтраційної системи (касети).

Для цього в пирососі передбачені дві системи захисту: для мішка (13 і 14) та для касетного фільтра (H)EPA (16).

Для переміщення пирососа користуйтеся ручкою для перенесення, не тягніть за шнур. Не піднімайте прилад за шнур.

Після кожного використання вимикайте пиросос та виймайте шнур із розетки. Завжди вимикайте пиросос та виймайте шнур з розетки перед кожною процедурою догляду або чистки. Користуйтеся лише оригінальними мішками та фільтрами Rowenta або Wonderbag.

Використовуйте тільки оригінальні акcesуари фірми Rowenta. Переконайтесь, що всі фільтри встановлені правильно.

У разі виникнення труднощів із придбанням акcesуарів і фільтрів для цього пирососа, зверніться в клієнтську службу Rowenta (див. список адрес на останній сторінці).

* В залежності від моделі: мова йдеться про специфічне обладнання для певних моделей або про акcesуари, що поставляються під замовлення.

ВИКОРИСТАННЯ

1 • Збирання пилососа

З силою вставте шланг у всмокуючий отвір (Fig. 1) та поверніть до фіксації. Щоб витягнути шланг, поверніть його у зворотному напрямку та потягніть.

- Встановіть телескопічну металеву трубку на кінець рукоятки, ви маєте почути клацання при блокуванні (Fig. 2) (для того, щоб її зняти, натисніть на кнопку блокування трубки та витягніть її).
- Встановіть універсальну насадку (22) на кінець телескопічної металеві трубки, ви маєте почути клацання при блокуванні (Fig. 3) (для того, щоб її зняти, натисніть кнопку блокування насадки та витягніть її).
- Відрегулюйте довжину телескопічної металеві трубки за допомогою висувної системи (TELESCOPIC SYSTEM) (Fig. 4).

Встановіть потрібну насадку на кінець телескопічної металеві трубки або рукоятки:

- Для килимів та килимового покриття: використовуйте насадку універсальну у положенні із схованою щіткою або турбощітку* (волокна та шерсть тварин).
- Для паркету та гладких поверхонь: використовуйте універсальну насадку у положенні із висунутою щіткою або, для більш ефективного прибирання, насадку для паркету*.
- Для кутів та важкодоступних місць: використовуйте телескопічну щілинну насадку*.
- Для меблів та делікатних поверхонь: використовуйте щітку, вбудовану в рукоятку (EASY BRUSH), або насадку для очищення меблів*.

ВАЖЛИВО! Ніколи не використовуйте пилосос без мішка та фільтраційної системи (касети).

УВАГА! Перед заміною аксесуарів завжди вимикайте прилад та виймайте шнур із розетки.

ПОРАДИ ЩОДО ВИКОРИСТАННЯ

Система ERGO COMFORT SILENCE

Ергономічна система ERGO COMFORT SILENCE була створена з метою полегшити прибирання за допомогою пилососу та зробити його більш комфортним.

Щоб не згинати спину та зберігати пряму поставу:

1. Відрегулюйте довжину телескопічної металеві трубки ERGO COMFORT SILENCE під свій ріст (Fig. 5).
2. Покладіть другу руку на передню частину рукоятки ERGO COMFORT SILENCE (Fig. 6).



2 • Підключення до електромережі та запуск пилососа

Витягніть повністю електричний шнур, ввімкніть пилосос у розетку та натисніть на кнопку Вкл./Вимк. (Fig. 7).

Примітка: цей пилосос можна використовувати як в горизонтальному (полозки), так і у вертикальному положенні, зокрема для прибирання сходів та пилю з фіранок.

Відрегулюйте потужність всмоктування:

⇒ за допомогою електронного регулятора потужності (Fig. 8):

- Положення  (MIN) для чищення делікатних тканин (тюль, текстиль).
- Положення  (Moyenne) для щоденного прибирання всіх типів підлоги при незначному забрудненні.
- Положення  (MAX) для прибирання твердої підлоги, килимів та килимового покриття при сильному забрудненні.

⇒ за допомогою механічного регулятора сили всмоктування на рукоятці:

відкрийте регулюючий отвір для того, щоб вручну зменшити потужність всмоктування та уникнути «прилипання» насадки до поверхні, що прибирається (Fig. 9a*/9b*), наприклад: тюль, делікатні поверхні, тощо.

3 • Складання та транспортування пилососа

Після використання вимкніть пилосос, натиснувши на кнопку Вкл./Вимк., та витягніть шнур із розетки (Fig. 10). Змотайте шнур, натиснувши на кнопку змотування електричного шнура (Fig. 11). У вертикальному положенні вставте насадку в тримач (Fig. 12).

В такому вигляді й положенні пилосос можна переносити та зберігати (Fig. 13).

* В залежності від моделі: мова йдеться про специфічне обладнання для певних моделей або про аксесуари, що поставляються під замовлення.

ЧИСТКА ТА ОБСЛУГОВУВАННЯ

Повітря, яким ми дихаємо, містить частки, що можуть викликати алергію: личинки та екскременти кліщів, цвіль, пилок, димові гази та продукти життєдіяльності тварин (шерсть, шкура, слина, сеча). Найдрібніші частки глибоко проникають в органи дихання, де можуть викликати запалення і навіть зміни в роботі всієї дихальної системи.

Фільтри (H)EPA (High Efficiency Particulate Air Filter, тобто високо(ефективного) затримання часток, здатні затримувати найдрібніші частки.

Завдяки фільтру (H)EPA повітря, що надходить із пирососа назад в приміщення, є чистішим за повітря, яким ми дихаємо.

ВАЖЛИВО! Завжди вимикайте пиросос та виймайте шнур із розетки перед кожною процедурою догляду.

1 • Заміна мішка

Індикатор наповнення мішка вказує на наповнення або переповнення мішку. Якщо ви помітили, що продуктивність пирососа зменшилась, встановіть регулятор потужності всмоктування на максимум, підніміть насадку та потримайте над поверхнею. Якщо колір індикатора залишиться червоним, замініть мішок.

а) Якщо у вашому пирососі встановлено мішок Wonderbag* (18a):

Мішки Wonderbag* UNIVERSAL (Classic, Freshline, Endura ref. WB4xxx) можна придбати у постачальника або в акредитованих сервісних центрах.

УВАГА! Для цього пирососа не підходять мішки Wonderbag* COMPACT. Їх використання пошкодить прилад та анулює гарантію.

Відкрийте кришку пирососа (Fig. 14).

Витягніть тримач мішка із відділення для мішка (Fig. 15).

Зніміть мішок Wonderbag* із тримача (Fig. 16).

Викиньте мішок Wonderbag* у смітник (Fig. 17).

Вставте новий мішок Wonderbag* у тримач за допомогою кільця (Fig. 18).

Встановіть тримач у відділення для мішка та розправте мішок всередині відділення (Fig. 19).

Перед тим, як закрити кришку, переконайтесь, що мішок знаходиться у правильному положенні.

б) Якщо у вашому пирососі встановлено матер'яний мішок* (18b):

Матер'яні мішки* (ref.RS-RT2274) можна придбати в акредитованому сервісному центрі.

Відкрийте кришку пирососа (Fig. 14).

Витягніть тримач мішка із відділення для мішка (Fig. 20).

Зніміть матер'яний мішок* із тримача (Fig. 21).

Відкрийте застібку-змійку мішка (Fig. 22), та витрусіть його вміст у смітник (Fig. 23).

Перед тим, як встановити мішок на місце, переконайтесь, що застібка добре закрита (Fig. 24).

Вставте матер'яний мішок* у тримач для мішка за допомогою картонової вставки (Fig. 25), помістіть тримач у відділення для мішка та розправте мішок всередині відділення (Fig. 26).

Перед тим, як закрити кришку, переконайтесь, що мішок знаходиться у правильному положенні.

ВАЖЛИВО! Ніколи не використовуйте пиросос без мішка.

Через це пиросос обладнано системою захисту від відсутності мішка (якщо ви не встановили мішок, кришка не закриється).

2 • Заміна касетного фільтра (H)EPA* (ref. ZR 0029 01*) (для пирососів, в яких використовується мішок Wonderbag*)

ВАЖЛИВО! Міняйте фільтраційну систему один раз на рік.

Касетний фільтр (H)EPA ref. ZR 0029 01* можна придбати у постачальника або в акредитованому сервісному центрі.

Відкрийте кришку пирососа (Fig. 14). Витягніть тримач мішка із відділення для мішка (Fig. 15), після чого витягніть касетний фільтр (H)EPA* (Fig. 27) та викиньте касету в смітник (Fig. 28).

Вставте новий касетний фільтр (H)EPA* (ref. ZR 0029 01*) у відділення для фільтра (Fig. 29).

Поверніть тримач для мішка на місце у відділення для мішка (Fig. 19).

Перед тим, як закрити кришку, переконайтесь, що касетний фільтр HEPA* (15) знаходиться у правильному положенні.

3 • Спорожнення касетного фільтра HEPA* (ref. ZR0052 01*) (для пирососів, в яких використовується матер'яний мішок*)

УВАГА! Цей спосіб очистки підходить виключно для касетного фільтра (H)EPA ref. ZR0052 01*

Касетний фільтр (H)EPA* ref.ZR0052 01* можна придбати у вашого постачальника або в акредитованому сервісному центрі.

Відкрийте кришку пирососа (Fig. 14). Витягніть тримач для мішка із відділення для мішка (Fig.20), після чого витягніть касетний фільтр (H)EPA* (Fig. 30).

Витрусіть касетний фільтр (H)EPA* над смітником (Fig. 31).

Вставте новий касетний фільтр (H)EPA* (ref. ZR005201*) у відділення для фільтра (Fig. 32).

Поверніть тримач із матер'яним мішком* на його місце у відділення для мішка.

Перед тим, як закрити кришку, переконайтесь, що касетний фільтр HEPA* (15) знаходиться у правильному положенні.

ВАЖЛИВО! Ніколи не користуйтесь пирососом без касетного фільтра (H)EPA.

Задля цього пиросос обладнано системою захисту від відсутності касетного фільтра (H)EPA (якщо ви не встановили касетний фільтр (H)EPA, кришка не закриється).

* В залежності від моделі: мова йдеться про специфічне обладнання для певних моделей або про аксесуари, що поставляються під замовлення.

4 • Чистка пилососа

Протріть корпус та аксесуари м'якою ганчіркою (Fig. 33). Не використовуйте мийні, агресивні або абразивні засоби.

УСУНЕННЯ НЕСПРАВНОСТЕЙ

ВАЖЛИВО! Якщо ваш пилосос почав гірше працювати, перед проведенням будь-якої перевірки зупиніть його, натиснувши на кнопку Вкл./Вимк.

Якщо пилосос не вмикається

- Прилад не під'єднано до мережі живлення. Переконайтесь, що пилосос належним чином підключений до електричної мережі.

Якщо не працює функція всмоктування

- Забився один із аксесуарів або шланг: прочистіть аксесуар або шланг.
- Кришка погано закривається: переконайтесь, що встановлені тримач для мішка, мішок і касетний фільтр (H)EPA та ще раз закрийте кришку.

Якщо зменшилась сила всмоктування, з'явився шум, свист

- Частково забився один із аксесуарів або шланг: прочистіть аксесуар або шланг.
- У мішку більше немає місця або він переповнений дрібним пилом: замініть мішок Wonderbag* (18a) або витрусіть матер'яний мішок* (18b).
- Фільтраційна система переповнена: замініть касетний фільтр (H)EPA* (ref. ZR002901*) та вставте його у потрібне відділення або спорожніть касетний фільтр (H)EPA* (ref. ZR005201*) згідно інструкції.
- Механічний регулятор потужності (20c) є відкритим: закрийте механічний регулятор потужності на рукоятці.

Якщо індикатор наповнення мішка залишається червоним

- Мішок переповнений: замініть мішок Wonderbag* (18a) або витрусіть матер'яний мішок* (18b).

Якщо кришка не закривається (спрацьовують індикатори наявності 13, 14, 16)

- Переконайтесь у наявності тримача для мішка, мішка або у правильності їх установки.
- Переконайтесь у наявності касетного фільтра (H)EPA або у правильності його установки.

Якщо важко пересувати насадку

- Зменшіть потужність, відкривши механічний регулятор потужності на рукоятці (20c) або встановіть електронний регулятор потужності (9) в положення MIN.

Якщо електричний шнур не змотується повністю

- Під час змотування електричний шнур за щось затримався: ще раз витягніть шнур та натисніть на кнопку змотування електричного шнура.





Якщо проблема не зникає, віднесіть пилосос в найближчий акредитований сервісний центр Rowenta. Виберіть із списку акредитованих сервісних центрів Rowenta або зв'яжіться із клієнтською службою Rowenta(див. контактну інформацію на останній сторінці).

ГАРАНТІЯ

- Цей прилад призначено виключно для побутового використання; у випадку неналежної експлуатації або використання не за призначенням, компанія не несе жодної відповідальності, а гарантія анулюється.
- Перед першим використанням приладу уважно прочитайте інструкцію з експлуатації: компанія Rowenta не несе жодної відповідальності у разі використання приладу не у відповідності до інструкції.

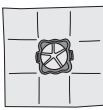
* В залежності від моделі: мова йдеться про специфічне обладнання для певних моделей або про аксесуари, що поставляються під замовлення.

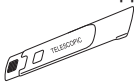
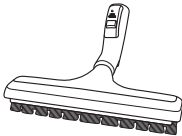
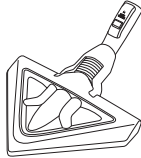
ДЕ ПРИДБАТИ АКСЕСУАРИ

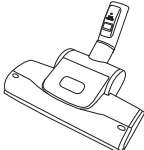
АКСЕСУАРИ*	ВИКОРИСТАННЯ	ВСТАНОВЛЕННЯ АКСЕСУАРА	МІСЦЕ ПРИДБАННЯ
Мішок Wonderbag® UNIVERSAL 	Мішок універсальний.	Встановіть кільце у тримач для мішка.	Акредитовані сервісні центри Rowenta (див. список адрес, що додається).
Щітка для меблів 	Для чищення меблів.	Закріпіть щітку для меблів на кінці рукоятки.	Акредитовані сервісні центри Rowenta (див. список адрес, що додається).
Насадка для меблів 	Для чищення меблів.	Встановіть насадку для меблів на кінець рукоятки або трубки.	Акредитовані сервісні центри Rowenta (див. список адрес, що додається).
Телескопічна щілинна насадка 	Для прибирання у кутах та важкодоступних місцях.	Встановіть щілинну телескопічну насадку на кінець рукоятки або трубки.	Акредитовані сервісні центри Rowenta (див. список адрес, що додається).
Прямокутна насадка для паркету 	Для делікатних поверхонь.	Встановіть насадку для паркету на кінець трубки.	Акредитовані сервісні центри Rowenta (див. список адрес, що додається).
Насадка для паркету DELTA 	Для делікатних поверхонь.	Встановіть насадку для паркету DELTA на кінець трубки..	Акредитовані сервісні центри Rowenta (див. список адрес, що додається).
Міні-турбощітка 	Для глибокого очищення меблевих тканин.	Встановіть міні-турбощітку на кінець трубки.	Акредитовані сервісні центри Rowenta (див. список адрес, що додається).
Турбощітка 	Для прибирання з килимів та килимового покриття волокон та шерсті, що щільно пристали.	Встановіть турбощітку на кінець трубки.	Акредитовані сервісні центри Rowenta (див. список адрес, що додається).

НАВКОЛИШНЄ СЕРЕДОВИЩЕ

• Згідно чинного законодавства всі прилади, що вийшли з використання, повинні бути приведені до стану повної непридатності для використання: перед тим, як викинути прилад, вимкніть його та обріжте шнур.

* В залежності від моделі: мова йдеться про специфічне обладнання для певних моделей або про аксесуари, що поставляються під замовлення.



Захищаймо оточуюче середовище разом!

- ① У цьому приладі багато матеріалів, які можуть бути цінними або їх можна використати повторно.
- ➔ Віднесіть цей прилад на переробку у центр прийому побутових відходів.

GÜVENLİK ÖNERİLERİ

Bu cihaz, güvenliğinizi dikkate alınarak, ilgili norm ve düzenlemelere (Düşük Gerilim Direktifleri, Elektromanyetik Uyumluluk, Çevre Korunması ...) uygun olarak üretilmiştir.

Bu cihaz, gözetim altında olmadıkları veya güvenliklerinden sorumlu bir kişi tarafından cihazın kullanımı ile ilgili talimat almadıkları sürece zihinsel yetenekleri zayıf, fiziksel duyu kaybı veya tecrübe ve bilgi yetersizliği olan kişiler tarafından (çocuklar dâhil) kullanılmak üzere tasarlanmamıştır.

Cihazla oynamadıklarından emin olmak için çocukların gözetim altında tutulmaları gerekir.

Bu cihaz 8 yaş ve üzeri çocuklar ve cihaz hakkında hiçbir tecrübe veya bilgisi olmayan şahıslar tarafından, güvenliklerinden sorumlu bir kişinin gözetimi altında bulunmaları veya bu kişi tarafından cihazın kullanımı konusunda eğitilmeleri koşuluyla kullanılabilir. Çocuklar cihaz ile oynamamalıdır. Cihazın temizlik ve bakımının yetişkin gözetiminde bulunan, 8 yaş ve üzeri çocuklar dışında, çocuklar tarafından gerçekleştirilmemesi gerekir. Cihazı ve kablosunu 8 yaş altındaki çocukların ulaşamayacakları yerlerde muhafaza edin.

Kablonun hasar görmesi durumunda cihazı kullanmayın. Herhangi bir

tehlikeye meydan vermemek için, elektrik süpürgenizin kablosu ve kablo sarma ünitesinin, mutlaka Yetkili Rowenta Servisi tarafından değiştirilmesi gerekmektedir.

1 • Kullanım koşulları

Cihazınız elektrikli bir cihazdır: Normal kullanım koşullarında kullanılması gerekmektedir. Cihazı çocukların erişemeyeceği yerlerde muhafaza edin. Çalışmakta olan cihazın başından asla ayrılmayın. Vakum başlığını veya tüpün ucunu gözlerinize veya kulaklarınıza yakın tutmayın.

Nemli, alkollü, ıslak yüzeyleri veya özelliği ne olursa olsun hiçbir sıvıyı, sıcak maddeleri, aşırı ince tanecikli maddeleri (alçı, çimento, kül...), keskin maddeleri (cam), zehirli maddeleri (tiner, aşındırıcı maddeler...), agresif özellikli maddeleri (asitler, temizlik maddeleri), yanıcı ve patlayıcı maddeleri (benzin veya alkol bazı maddeler) cihazınızla çekmeyin.

Cihazı asla su içine daldırmayın, üzerine su sıçratmayın, dış ortamda muhafaza etmeyin.

Düşmüş, görünür hasarlar içeren veya işleyiş bozukluğu arz eden cihazı kullanmayın.

Bu durumda cihazı açmayın, en yakın Yetkili Servise götürün veya Rowenta tüketici danışma servisini arayın (iletişim bilgilerini son sayfada bulabilirsiniz).

2 • Elektrik beslemesi

Cihazınızın besleme gerilim (voltaj) değerinin elektrik şebekesinininkiyle uyumlu olduğunu kontrol edin:

Aşağıdaki hallerde cihazın fişini, kablosundan çekmeden prizden çıkarın:

- kullanımdan hemen sonra,
- her aksesuar değişiminden önce,
- her bakım veya filtre değişiminden önce.

3 • Onarıma yönelik müdahaleler

Onarım müdahalelerinin yalnızca, orijinal yedek parçalar kullanılarak ve uzmanlar tarafından gerçekleştirilmesi gerekmektedir. Cihazın kullanıcı tarafından onarılması, tehlikeli olabilir, cihaz garanti kapsamında dışındadır.

ÜRÜNÜN TANITIMI

- 1 Kapak
- 2 Kapağın açılışı
- 3 Taşıma kolu
- 4 Kordon sarma pedali
- 5 Açma / Kapama pedali
- 6 Toz torbası değişim göstergesi
- 7 Vakum ağzı
- 8 ROWENTA EXTREME SILENCE SYSTEM
- 9 Elektronik güç ayar düğmesi
- 10 a - Dikey duruş
b - Yatay duruş
- 11 Toz torbası haznesi
- 12 Wonderbag* veya kumaş toz torbası* için torba desteği
- 13 Toz torbası detektörü
- 14 Toz torbası kaidesi detektörü
- 15 H)EPA* filtre kartuşu haznesi
- 16 (H)EPA* filtre kartuşu detektörü
- 17 a - (H)EPA filtre kartuşu* (ref. ZR002901) Wonderbag* torbalarıyla uyumlu
b - (H)EPA* filtre kartuşu* (ref. ZR005201) kumaş torbalarla* uyumlu
- 18 a- Wonderbag* UNIVERSAL torba (Classic, Freshline, Endura ref. WB4xxx)
b- Kumaş torba* (ref. RS-RT2274)

Aksesuarlar

- 19 ERGO COMFORT SILENCE tutacaklı esnek hortum
- 20A* a - ERGO COMFORT SILENCE ergonomik tutacak
b - Entegre fırça (EASY BRUSH)
c - Mekanik güç ayar düğmesi (POWER CONTROL)
- 20B* a - ERGO COMFORT SILENCE ergonomik tutacak
b - Mekanik güç ayar düğmesi (POWER CONTROL)
c - Entegre fırça (EASY BRUSH)
- 21 ERGO COMFORT SILENCE metal teleskobik boru
a – Tutacak/boru kitleme sistemi (LOCK SYSTEM)
b – Boru ayar butonu (TELESCOPIC SYSTEM)
- 22 Tüm zeminler için vakum başlığı ERGO COMFORT SILENCE
a – Boru/vakum başlığı kitleme sistemi (LOCK SYSTEM)
b – 2 pozisyon butonu: halı ve duvardan duvara halı için fırça içeride / parkeler ve kaygan yüzeyler için fırça dışarıda
- 23 Teleskobik vakum başlığı*
- 24 Döşeme vakum başlığı*
- 25 Dikdörtgen vakum başlığı*
- 26 DELTA* parke vakum başlığı*
- 27 Türbo fırça*
- 28 Mini türbo fırça*

İLK KULLANIM ÖNCESİ

Ayrıcalıklı ROWENTA EXTREME SILENCE SYSTEM sayesinde, elektrik süpürgeziniz, kullanımı sırasındaki gürültü seviyesi yüksek oranda azaltılmıştır.

1 • Ambalajından çıkarma

Cihazınızı ambalajından çıkarın ve olası tüm etiketlerini kaldırın. Cihazı ambalajından çıkarın, garanti belgesini muhafaza edin, cihazı ilk defa kullanmaya başlamadan önce, kullanım kılavuzunu dikkatli bir şekilde okuyun.

2 • Tavsiyeler ve dikkat edilecek hususlar

Her kullanım öncesinde, sarılı elektrik kordonunun tamamen açılmış olması gerekmektedir.

Kabloyu sıkıştırmayın, sivri ve keskin yüzeylerle temas etmesine izin vermeyin. Uzatma kablosu kullanıyorsanız, kullandığınız uzatma kablosunun sağlam olduğunu ve elektrik süpürgezinizin gücüne uygun olduğunu kontrol edin. Cihazın fişini asla elektrik kablosundan çekerek çıkarmayın.

Elektrik süpürgezinizi asla torbası ve filtre sistemi (kartuş) olmadan çalıştırmayın.

Bunun için, cihazınız iki adet güvenlik sistemi ile donatılmıştır: toz torbası (13 & 14) detektörü ve filtre kartuşu (H)EPA (16) detektörü Elektrik süpürgezinizi kablosundan çekerek taşımayın, cihazınızın taşıma kolundan tutularak taşınması gerekmektedir. Cihazı kablosundan tutarak kaldırmayın.

Her kullanım sonrasında cihazınızı kapatın ve fişini prizden çıkarın. Her bakım veya temizlik öncesinde cihazınızı kapatın ve fişini prizden çıkarın. Yalnızca Rowenta veya Wonderbag orijinal filtrelerini ve toz torbalarını kullanın.

Yalnızca Rowenta orijinal aksesuarlarını kullanın. Tüm filtrelerin yerlerine düzgün bir şekilde yerleştirilmiş olduklarından emin olun.

Bu elektrik süpürgezinizi için aksesuar ve filtre bulmakta güçlük çekmeniz halinde, Rowenta tüketici servisiyle bağlantı kurun (iletişim bilgilerinizi son sayfada bulabilirsiniz).

KULLANIM

1 • Cihazın unsurlarının birleştirilmesi

Hortumu emiş ağzının içine takın (Sekil 1) ve kilitlemeye dek çevirin. Çıkarmak için, ters yöne çevirin ve çekin.

- Metal teleskobik boruyu, "klik" kilitleme sesini duyuncaya dek (Sekil 2) tutacak kısmındaki ağza takın (çıkarmak için, boru kilitleme butonuna basın ve çekin).
- Tüm zeminler vakum başlığını (22), "klik" kilitleme sesini duyuncaya dek metal teleskobik borunun ağzına takın (Sekil3) (çıkarmak için, vakum başlığı kilitleme butonuna basın ve çekin).
- Teleskobik sistem sayesinde (TELESCOPIC SYSTEM) teleskopik borunun uzunluğunu arzuladığınız şekilde ayarlayın (Sekil 4).

Metal teleskobik boru ucuna veya tutacak ağzına uygun aksesuarı takın:

- Halı ve duvardan duvara halı zeminler için: Tüm zeminler vakum başlığını fırça içerideyken kullanın veya türbo fırçayı* kullanın (iplik ve hayvan tüylerini temizlemek için).
- Parke ve kaygan zeminler için: Tüm zeminler vakum başlığını fırça dışarıdayken kullanın veya daha iyi sonuç elde etmek için, parke ucunu* kullanın.
- Köşeler ve ulaşılması güç alanlar için: teleskobik vakum başlığını kullanın*.
- Mobilyalar ve hassas yüzeyler için: tutacak ağzının fırçasını (EASY BRUSH) veya mobilya ucunu kullanın*.

ONEMLİ Elektrik süpürmesini asla torbası ve filtre sistemi (kartuş) olmadan çalıştırmayın.

ONEMLİ Aksesuarlarını değiştirmeden önce, elektrik süpürgenizi daima durdurun ve fişini prizden çıkarın.

ERGONOMİK TAVSİYELER

ERGO COMFORT SILENCE zincir

Ergonomik ERGO COMFORT SILENCE zinciri, elektrik süpürgesi ile süpürme işleminin daha kolay ve rahat olmasını sağlamak üzere tasarlanmıştır.

Belinizin bükülmemesi ve dik durabilmeniz için, lütfen:

1. ERGO COMFORT SILENCE metal teleskobik borunun uzunluğunu morfolojinize göre ayarlayın (Sekil.5).
2. Diğer elinizi, ERGO COMFORT SILENCE tutacağın önüne koyun (Sekil 6).

2 • Cihazın kablosunun bağlanması ve çalıştırılması

Sarıllı olan kabloyu sonuna dek açın, elektrik süpürgenize takın, Çalıştır/Durdur pedalı üzerine basın – (şekil 7).

Hatırlatma: Elektrik süpürgenizi yatay (gezme durusu) pozisyonda kullanabilirsiniz, ancak özellikle de merdiven basamaklarının süpürülmesi veya perdelerin tozlarının alınması gibi uygulamalar için dikey pozisyonda da kullanmanız mümkündür.

Emme gücünü aşağıdaki unsurlarla ayarlayın:

⇒ elektronik güç ayar düğmesi (Sekil 8):

• Hassas kumaşların süpürülmesi için (perdelere, tekstil),  (MIN) konumu.

• Hafif kirlenmiş olan tüm her türlü zeminin günlük olarak süpürülmesi için,  (Orta) konumu.

• Çok kirlenmiş olan sert zeminler, halılar ve duvardan duvara halıların süpürülmesi için,  (MAX) konumu.

⇒ mekanik güç ayar düğmesi: Emiş gücünü manuel olarak azaltmak ve vakum başlığının emilen yüzeye örneğin: perdeler, hassas zeminlere vb... "yapışıp" kalmasını önlemek için ayar penceresini açın (Sekil 9a*/9b*).

3 • Cihazın muhafaza edilmesi ve taşınması

Kullanım sonrasında, Çalıştır/Durdur pedalına basarak elektrik süpürgenizi durdurun ve fişini prizden çıkarın (Sekil 10). Kordon sarma ünitesi pedalına basarak, kabloyu yeniden çıkarın (Sekil 11). Dikey pozisyonda, vakum başlığını park pozisyonuna getirin (Sekil 12).

Böylece park pozisyonunda olan elektrik süpürgenizi taşıyabilir ve muhafaza edebilirsiniz (Sekil 13).

TEMİZLİK VE BAKIM

Soluduğumuz hava alerjilere neden olan partiküller içerebilir: larvalar, akaryen dışkıları, küf, polenler, duman ve hayvan atıkları (tüy, deri, salya, idrar). İnce olan partiküller, solunum sisteminin derinlerine dek inerek, iltihaplanmaya yol açabilir, solunum sisteminin işleyişini olumsuz yönde etkileyebilirler.

H)EPA (High Efficiency Particulate Air Filter, yani Hava Partikülleri için (Yüksek) Etkili filtreler, en ince partiküllerin dahi tutulmalarını sağlar.

(H)EPA filtre sayesinde, oda içine atılan hava, solunan havadan saha sağlıklıdır.

ONEMLI Bakım müdahalesinde bulunmadan önce, elektrik süpürgeyi daima durdurun ve fişini prizden çıkarın.

1 • Toz torbasının değişimi

Torba değiştirme ikaz ışığı, size torbanın dolu veya toza doymuş olduğunu bildirir. Cihazın performansının azaldığını hissediyorsanız, gücü maksimuma getirin ve emiş başlığını zeminin üzerinde tutun. Torba doluluk göstergesi halen daha kırmızı ise, torbayı değiştirin.

a) Cihazınız, Wonderbag torba* ile donatılmış ise (18a):

Wonderbag* UNIVERSAL torbaları (Classic, Freshline, Endura ref. WB4xxx) satıcınızdan veya Yetkili Servisten edinebilirsiniz.

DIKKAT Wonderbag* COMPACT torbaları bu cihaz üzerinde kullanılamazlar. Kullanılmaları halinde cihaz hasar görebilir ve garanti kapsamı dışında kalır.

Elektrik süpürgezin kapağını açın (Sekil 14).

Toz torbası desteğini torba haznesinden çıkarın (Sekil 15).

Wonderbag* torbayı torba haznesinden çıkarın (Sekil 16).

Wonderbag* torbayı çöpe atın (Sekil 17).

Halka yardımıyla, torba desteği içine yeni bir Wonderbag* torba yerleştirin (Sekil 18).

Torba desteğini torba haznesi içine yerleştirin ve torbayı hazne içine yayın (Sekil 19).

Kapağı kapamadan önce, torbanın düzgün bir şekilde yerleştirilmiş olduğundan emin olun.

b) Cihazınız, kumaş torba* ile donatılmış ise (18b):

Kumaş torbaları* (ref.RS-RT2274, Yetkili Servislerden edinebilirsiniz.

Elektrik süpürgezin kapağını açın (Sekil 14).

Toz torbası desteğini torba haznesinden çıkarın (Sekil 20).

Torba desteğini torba haznesinden çıkarın (Sekil 21).

Fermuar yardımıyla kumaş torbanın* ağzını açın (Sekil 22) ve içini bir çöp kutusuna boşaltın (Sekil 23).

Torbayı yerine yerleştirmeden önce, fermuarın düzgün kapatılmış olduğundan emin olun (Sekil 24).

Kumaş torbayı* kartonu yardımıyla torba desteği üzerine yerleştirin (Sekil 25), torba desteğini torba haznesi içine yerleştirin ve torbayı hazne içine yayın (Sekil 26).

Kapağı kapamadan önce, torbanın düzgün bir şekilde yerleştirilmiş olduğundan emin olun.

ONEMLI Elektrik süpürgeyi asla torbası olmadan çalıştırmayın.

Bunun için, cihazınız torbanın varlığını saptayan bir güvenlik mekanizması ile donatılmıştır (torbayı yerleştirmediniz sürece, kapak kapatılamayacaktır).

2 • (H)EPA filtre kartuşunu* değiştirin (ref. ZR 0029 01*) (Wonderbag* toz torbası ile donatılmış cihazlar için)

ONEMLI Filtre sistemini yılda bir kez değiştirin.

(H)EPA filtre kartuşunu (ref. ZR 0029 01* satıcınızdan veya Yetkili Servisten edinebilirsiniz.

Elektrik süpürgezin kapağını açın (Sekil 14). Torba desteğini torba haznesinden çıkarın (Sekil 15), ardından (H)EPA* filtre kartuşunu çıkarın (Sekil 27) ve çöp kutusuna basın (Sekil 28).

Yeni (H)EPA filtre kartuşunu* haznesine takın (ref. ZR0029 01*) (Sekil.29) Torba desteğini hazneye yerleştirin (Sekil 19).

Kapağı kapamadan önce, HEPA filtre kartuşunun* düzgün bir şekilde yerleştirilmiş olduğundan emin olun.

3 • HEPA* filtre kartuşunu temizleyin (ref ZR0052 01*) (kumaş torba ile donatılmış cihazlar için*)

DIKKAT ! Bu temizleme işlemi, yalnızca (H)EPA filtre kartuşu ref:ZR0052 01* için geçerlidir.

(H)EPA* ref.ZR0052 01* filtre kartuşunu, satıcınızdan veya Yetkili Servisten edinebilirsiniz.

Elektrik süpürgezin kapağını açın (Sekil 14). Torba desteğini haznesinden çıkarın (Sekil 20) ve ardından (H)EPA* filtre kartuşunu çıkarın (Sekil 30).

(H)EPA* filtre kartuşunun* tozunu, kartuşa çöp üzerine vurarak temizleyin (Sekil 31).

Yeni (H)EPA filtre kartuşunu* hazneye takın (ref. ZR005201*) (Sekil 32).

Torba desteğini kumaş torba* ile birlikte torba haznesinden çıkarın.

Kapağı kapamadan önce, HEPA filtre kartuşunun* düzgün bir şekilde yerleştirilmiş olduğundan emin olun.

ONEMLI Elektrik süpürgeyi asla olmadan çalıştırmayın.

Bunun için, cihazınız (H)EPA* filtre kartuşu varlığını saptayan bir güvenlik mekanizması ile donatılmıştır ((H)EPA* filtre kartuşu yerleştirmediniz sürece, kapak kapatılamayacaktır).

4 • Elektrik süpürgeyi temizleyin

Cihazınızın gövdesini ve aksesuarlarını yumuşak bir bezle temizleyin (Sekil 33). Aşındırıcı özellikteki temizlik ürünleri kullanmayın.

ARIZA GİDERME

ÖNEMLİ Elektrik süpürgezin herhangi bir çalışma sorunu arz ederse, herhangi bir kontrolden önce, Çalıştır/Durdur pedalına basarak durdurun.

Elektrik süpürgezin çalışmıyorsa

- Cihaza elektrik gelmiyordur. Fişinin prize düzgün bir şekilde takılı olduğundan emin olun.

Elektrik süpürgezin çekmiyorsa

- Aksesuarlardan biri veya hortum tıkanmıştır: tıkanan unsuru açın.
- Kapak düzgün kapatılmamıştır: torbanın, torba desteğinin ve (H)EPA filtre kartuşunun yerine düzgün bir şekilde yerleştirildiklerini kontrol edin ve kapağı kapatın.

Elektrik süpürgezin emiş gücü düşükse, gürültü veya ısıklı sesi çıkarıyorsa

- Aksesuarlardan biri veya hortum kısmen tıkanmıştır: tıkanan unsuru açın.
- Torba dolu veya toza doymuştur: Wonderbag* (18a) torba veya kumaş torbayı (18b) değiştirin.
- Filtre sistemi doymuş: (H)EPA* (ref ZR002901*) kartuşunu değiştirin veya prosedürü takip ederek (H)EPA* (ref ZR005201*) kartuşunu yıkayın.
- Mekanik güç ayar anahtarı (20c) açık: Mekanik güç ayar düğmesini kapatın.

Torba değişim göstergesi Kırmızı yanıyorsa

- Torba doymuştur: Wonderbag* (18a) torba veya kumaş torbayı (18b) değiştirin.

Kapak kapanmıyorsa (14,14,16 detektörlerinin eylemi)

- Torbanın, desteğinin bulunduğu ve yerine düzgün bir şekilde takılmış olduklarından emin olun.
- (H)EPA filtre kartuşunun bulunduğu ve yerine düzgün bir şekilde takılmış olduklarından emin olun.

Vakum başlığı kolay bir şekilde hareket ettiremiyorsa

- Tutacak üzerindeki mekanik güç ayar anahtarını (20c) açarak veya elektronik güç ayar anahtarını (9) MIN pozisyona getirerek gücü azaltın.

Kablo yuvasına tamamiyle girmiyorsa

- Kablo yerine sarılırken yavaşlıyordur: kabloyu yeniden çıkarın ve kordon sarma ünitesi pedalına basın.





Sorun devam ederse, cihazınızı en yakın Yetkili Rowenta Servisine getirin. Yetkili Rowenta Servis listesine bakın veya Rowenta tüketici Danışma Servisini arayın (iletişim bilgilerini son sayfada bulabilirsiniz).

GARANTİ

- Bu cihaz, yalnızca ev içinde kullanım için tasarlanmıştır. Kullanım kılavuzunda belirtilen koşullara uygun olmayan şekilde kullanılması halinde, Rowenta hiçbir sorumluluk kabul etmemektedir, bu durumda ürünün garantisi geçerliliğini kaybedecektir.

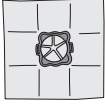
Cihazınızı ilk defa kullanmaya başlamadan önce kullanım kılavuzunu dikkatli bir şekilde okuyun: cihazın kullanım kitapçığında belirtilenlere aykırı bir şekilde kullanılmasından doğacak durumlardan Rowenta sorumlu değildir.

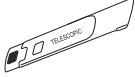
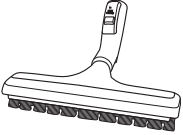
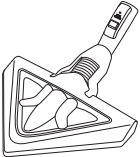
AKSESUARLAR NERELERDEN SATIN ALINABİLİRLER?

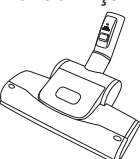
AKSESUARLAR*	KULLANIM	AKSESUARIN YERLEŞİMİ	SATIN ALINACAĞI YER
Wonderbag® UNIVERSAL torba 	Standart torba.	Halkayı torba desteği üzerine yerleştirin.	Yetkili Rowenta Servisi (ekte sunulan listeye bkz.)
Döşeme fırçası 	Döşemeler için.	Döşeme fırçasını tutacağıın uç kısmına takın.	Yetkili Rowenta Servisi (ekte sunulan listeye bkz.)
Döşeme vakum başlığı 	Döşemeler için.	Vakum başlığını tutacağıın veya hortumun uç kısmına takın.	Yetkili Rowenta Servisi (ekte sunulan listeye bkz.)
Teleskobik, yassı vakum başlığı 	Köşeler ve ulaşılmaz güç alanlar için.	Yassı vakum başlığını tutacağıın veya hortumun uç kısmına takın.	Yetkili Rowenta Servisi (ekte sunulan listeye bkz.)
Dikdörtgen parke vakum başlığı 	Hassas zeminler için.	Dikdörtgen vakum başlığını tüpün uç kısmına takın.	Yetkili Rowenta Servisi (ekte sunulan listeye bkz.)
DELTA parke vakum başlığı 	Hassas zeminler için.	DELTA parke vakum başlığı tüpün uç kısmına takın.	Yetkili Rowenta Servisi (ekte sunulan listeye bkz.)
Mini türbo fırça 	Döşemeleri derinlemesine temizlemek için.	Mini türbo fırçayı tüpün uç kısmına takın.	Yetkili Rowenta Servisi (ekte sunulan listeye bkz.)
Türbo fırça 	Hali ve duvardan duvara halılar üzerine yapışmış hayvan kılırları ve iplikleri temizlemek için.	Türbo fırçayı tüpün uç kısmına takın.	Yetkili Rowenta Servisi (ekte sunulan listeye bkz.)

ÇEVRE KORUMASI

• Yürürlükte bulunan düzenlemelere göre, kullanım dışı duruma gelen tüm cihazların tamamen kullanılmaz duruma getirilmeleri gerekmektedir: cihazı atmadan önce fişi prizden çıkarın ve kabloyu kesin.

* Modeline göre: Opsiyon olarak mevcut olan bazı modeller veya aksesuarlara ilişkin belli donanımlar söz konusudur.



Çevre korumasına katkıda bulunun!

- ① Cihazınız yeniden kullanılabilir veya geri dönüştürülebilir malzemeler içermektedir.
- ➔ Yeniden değerlendirilebilmesi için, cihazınızı lütfen ilgili toplama noktalarına götürün.

GARANTİ İLE İLGİLİ OLARAK DİKKAT EDİLMESİ GEREKEN HUSUSLAR

Groupe Seb İstanbul tarafından verilen bu garanti, ürünün kullanma kılavuzunda yer alan hususlara aykırı kullanılmasından doğacak arızaların giderilmesini kapsamadığı gibi, aşağıdaki durumlar garanti dışıdır.

1. Kullanma hatalarından meydana gelen hasar ve arızalar,
 2. Hatalı elektrik tesisatı kullanılması nedeniyle meydana gelebilecek arıza ve hasarlar,
 3. Tüketici ürünü teslim aldıktan sonra, dış etkenler nedeniyle (vurma, çarpma, vs.) meydana gelebilecek hasarlar,
 4. Garantili onarım için yetkili servise başvurulmadan önce Groupe Seb yetkili personeli veya yetkili servis personeli dışında birinin, cihazı onarım veya tadiline kalkışması durumunda,
 5. Üründe kullanılan aksesuar parçalar.
- Yukarıda belirtilen arızaların giderilmesi ücret karşılığı yapılır.

GARANTİ ŞARTLARI

Bu ürün ev kullanımı için tasarlanmıştır. Profesyonel kullanım için uygun değildir.

1. Garanti Süresi, ürünün teslim tarihinden itibaren başlar ve **2** yıldır.
2. Ürünün bütün parçaları dahil olmak üzere tamamı firmamızın garantisidir.
3. Ürünün garanti süresi içinde arızalanması durumunda, tamirde geçen süre garanti süresine eklenir.
4. Ürünün tamir süresi en fazla 30 iş günüdür. Bu süre, ürünün servis istasyonuna, servis istasyonunun olmaması durumunda, ürünün satıcısı, bayii, acentası, temsilciliği, ithalatçısı veya imalatçısından birine bildirim tarihinden itibaren başlar.
5. Sanayi ürününün arızasının 15 iş günü içerisinde giderilmemesi halinde, imalatçı veya ithalatçı; ürünün tamiri tamamlanıncaya kadar, benzer özelliklere sahip başka bir sanayi ürününü tüketicinin kullanımına tahsis etmek zorundadır.
6. Ürünün garanti süresi içerisinde, gerek malzeme ve işçilik, gerekse montaj hatalarından dolayı arızalanması halinde, işçilik masrafı, değiştirilen parça bedeli ya da başka herhangi bir ad altında hiçbir ücret talep etmeksizin, tamiri yapılacaktır.
7. Ürünün:
 - Teslim tarihinden itibaren garanti süresi içinde kalmak kaydıyla bir yıl içerisinde, aynı arızayı ikiden fazla tekrarlaması veya farklı arızaların dörtten fazla veya belirlenen garanti süresi içerisinde farklı arızaların toplamının altıdan fazla olması unsurlarının yanı sıra, bu arızaların üründen yararlanmamayı sürekli kılması,
 - Tamiri için gereken azami sürenin aşılması,
 - Servis istasyonunun mevcut olmaması halinde sırasıyla satıcısı, bayii, acentası, temsilciliği, ithalatçısı veya imalatçısından birinin düzenleyeceği raporla arızanın tamirinin mümkün olmadığı belirlenmesi durumlarında, ücretsiz olarak değiştirme işlemi yapılacaktır.
8. Ürünün kullanma kılavuzunda yer alan hususlara aykırı kullanılmasından kaynaklanan arızalar garanti kapsamı dışındadır.
9. Garanti süresi içerisinde, servis istasyonları tarafından yapılmasının zorunlu olduğu, imalatçı veya ithalatçı tarafından şart koşulan periyodik bakımlarda; verilen hizmet karşılığında tüketiciden işçilik ücreti veya benzeri bir ücret talep edilemez.
10. Garanti belgesi ile ilgili olarak çıkabilecek sorunlar için T.C. Sanayi ve Ticaret Bakanlığı Tüketicinin ve Rekabetin Korunması Genel Müdürlüğü'ne başvurulabilir.

Bu Garanti Belgesi'nin kullanılmasına 4077 sayılı Kanun ile bu Kanun'a dayanılarak yürürlüğe konulan Garanti Belgesi Uygulama Esaslarına Dair Tebliğ uyarınca, T.C. Sanayi ve Ticaret Bakanlığı Tüketicinin ve Rekabetin Korunması Genel Müdürlüğü tarafından izin verilmiştir.

İMALATÇI VEYA İTHALATÇI FİRMANIN:

Ünvanı : **Groupe SEB İstanbul Ev Aletleri Tic. A.Ş.**
Adresi : Beybi Giz Plaza Dereboyu Cad. Meydan sok. No:28 Kat:12 34398
Maslak/İstanbul

DANIŞMA HATTI: 444 40 50**FİRMA YETKİLİSİNİN:**

GRUPE SEB İSTANBUL
EV ALETLERİ TİCARİTİ A.Ş.
[Signature]

MALIN:

Markası : ROWENTA
Cinsi : ELEKTRİKLİ SÜPÜRGE
Modeli : RO58xx / RO59xx
Belge İzin Tarihi : 15.07.2010
Garanti Belge No : 87199
Azami Tamir Süresi : 30 gün
Garanti Süresi : 2 yıl
Kullanım Ömrü : 10 Yıl

SATICI FİRMANIN

Ünvanı :
Adresi :
Tel-Telefax :
Fatura Tarih ve No :
Teslim Tarihi ve Yeri :
TARİH-İMZA-KAŞE :

Size en yakın servisimizi 444 40 50 numaralı Tüketici Danışma Hattımızdan öğrenebilirsiniz.

FR	p. 1-6	Service consommateurs & Commande accessoires : (33) 09 74 50 36 23 GROUPE SEB FRANCE Place Ambroise Courtois - BP 8553 69356 LYON - FRANCE http://www.rowenta.fr
EN	p. 7-12	Consumer Service & Accessories ordering : 0845 602 1454 - UK GROUPE SEB UK Ltd. (01) 461 0390 - Ireland 11-49 Station Road Langley, Slough Berkshire SL3 8 DR - UNITED KINGDOM http://www.rowenta.co.uk/
NL	p. 13-18	Consumentendienst & bestellen van accessoires (31) 318 58 24 40 • (31) 318 58 24 41 GROUPE SEB NEDERLAND BV Generatorstraat 6 - 3903 LJ Postbus 238 3900 AE VEENENDAAL - NETHERLANDS http://www.rowenta.nl
DE	p. 19-24	Zentralkundendienst: Instandsetzung und Ersatzteile : (49) 212 387 400 GROUPE SEB DEUTSCHLAND GmbH Herrnrainweg 5 63067 Offenbach - GERMANY http://www.rowenta.de/
AR	p. 25-31	(971) 42 688 718 : طلب الملحقات وخدمة الزبائن GROUPE SEB EXPORT S.A.S. Dubai Airport Free Zone, Building 5 East - Bloc A - Office 607, P.O. Box 54889 Dubai - UNITED ARAB EMIRATES http://www.rowenta.com/
PT	p. 32-37	Clube Consumidor Rowenta : (351) 808 284 735 GROUPE SEB PORTUGAL LDA Urb. da Matinha - Rua Projectada à Rua 3 Bloco1 - 3º B/D 1900 - 796 Lisboa - PORTUGAL http://www.rowenta.pt/
ES	p. 38-43	Servicio al consumidor y pedido de accesorios : (34) 90 231 2500 GROUPE SEB IBÉRICA S.A. Imogàvers, 107-119, Complejo Ecourban 08018 Barcelona - SPAIN http://www.rowenta.es/
IT	p. 44-49	Centro assistenza & ordinazione degli accessori : 199 20 78 15 GROUPE SEB ITALIA S.p.A. Via Montefeltro, 4 20156 Milano - ITALY http://www.rowenta.it/
EL	p. 50-55	Εξυπηρέτηση Πελατών : 801 11 97 101 GROUPE SEB HELLADOS S.A. 7, Frangoklisias Str 15125 Paradissos, Maroussi Athens - GREECE http://www.rowenta.com/
RU	p. 56-61	Клиентская служба и заказ насадок : (7) 095 967 32 32 доб 256 GROUPE SEB VOSTOK Building 2 14 Staromonetny Pereulok Moscow 119 180 - RUSSIA http://www.rowenta.ru/
UK	p. 62-67	Відділ Обслуговування Споживачів та Замовлення Приладдя : +3 8 044 417 64 13 GROUPE SEB UKRAINE Office 9, 7A - Mishugi street 02140 Kiev - UKRAINE http://www.rowenta.com/
TR	p. 68-74	Tüketici servis ve aksesuar siparişi : (90) 216 444 40 50 GROUPE SEB ISTANBUL AS Beybi Giz Plaza Dereboyu Cad. - Meydan Sok. No: 28 K.12 Maslak - TÜRKİYE http://tr.rowenta.com

- PL p. 75-80 Telefoniczna Informacja o Autoryzowanych Punktach Serwisowych 0 801 305 065, koszt jak za połączenia lokalne
GROUPE SEB POLSKA ZOO
I. Ostrobramska 79
04-175 Warszawa - POLAND
<http://www.rowenta.pl/>
- LT p. 81-86 Klientų aptarnavimo skyrius
+370 6 470 8888
- LV p. 87-92 Patērētāju serviss
+371 6 716 2007
GROUPE SEB BALTICS
SIA "Groupe SEB Baltic"
Jurkalnes iela 15/25
LV-1046 - Riga - LATVIA
- ET p. 93-98 Tarbijateenistus
+372 5 800 3777
- CS p. 99-104 Služba zákazníkŮm a objednávání pfiísluženství : (42) 02 2231 7127
GROUPE SEB CR spol. Sr
ankovcova 1569/2c
170 00 Praha 7 - CZECH REPUBLIC
<http://www.rowenta.cz/>
- HU p. 105-110 Ügyfélszolgálat és tartozékrendelés : (36) 1 801 84 30
GROUPE SEB CENTRAL EUROPE
Taviro koz NO4 - 2040 Budaörs - HUNGARY
<http://www.rowenta.com/>
- SK p. 111-116 Telefoniczna Informacja o Autoryzowanych Punktach Serwisowych 0 801 305 065, koszt jak za połączenia lokalne
GROUPE SEB SLOVENSKO Sro
Rue Rybnicna 40
831 07 Bratislava - SLOVAKIA
<http://www.rowenta.com/>
- BG p.117-122 Информация клиенти : +359 2 958 99 02
GROUPE SEB BULGARIA EOOD
Office 1, floor 1,
52G Borovo St.,
Sofia - BULGARIA
<http://www.rowenta.com/>
- HR p.123-128 Ovlašteni servis i prodaja rezervnih djelova : +385 1 30 28 226
SEB Développement S.A.S
Vodnjanska 26
10000 Zagreb - CROATIA
<http://www.rowenta.com/>
- SL p. 129-134 Pisarna SEB d.o.o. : (+) 386 2 234 94 90
SEB d.o.o
Gregorciceva ulica 6
2000 MARIBOR - SLOVENIA
<http://www.rowenta.si/>
- RO p. 135-140 Service și comenzi accesorii : +40 21 316 87 84
GROUPE SEB ROMANIA
Daniel Constantin Street 8
010632 Bucharest - ROMANIA
<http://www.rowenta.ro/>
- SR p. 141-146 Korisnički servis : +381 (0)60 0732 000
SEB Développement S.A.S.
Antifašisticke borbe 17/13
11070 Novi Beograd - SERBIA
<http://www.yu.rowenta.com/>
- BS p. 147-152 + 387 33 55 12 20
SEB Développement S.A.S.
Vrazova 8/II
71000 Sarajevo - BOSNIA HERZEGOVINA
<http://www.rowenta.ba>