

Guide de l'utilisateur

DS-820W
DS-920DW

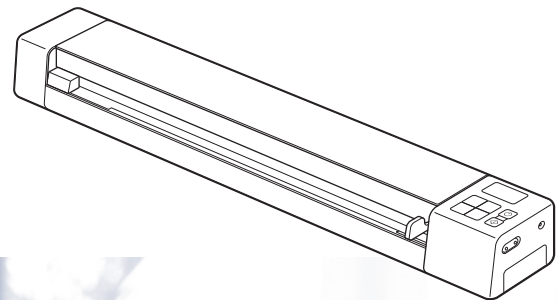

Utilisation de la documentation

Nous vous remercions d'avoir acheté un appareil Brother ! La lecture de la documentation vous aidera à tirer le meilleur parti de votre appareil.

Symboles et conventions utilisés dans la documentation

Les symboles et conventions suivants sont utilisés dans l'ensemble de la documentation.

IMPORTANT

IMPORTANT indique une situation potentiellement dangereuse qui, si elle n'est pas évitée, peut entraîner des dommages matériels ou une perte de la fonctionnalité du produit.

REMARQUE

Les remarques vous indiquent comment réagir face à une situation qui se présente ou vous donnent des conseils sur la façon dont l'opération en cours se déroule avec d'autres fonctions.

Gras

Le **texte en gras** identifie les boutons du panneau de commande de l'appareil ou s'affichant sur l'écran de l'ordinateur.

Italique

Le *texte en italique* met l'accent sur un point important ou vous renvoie à un thème lié.

Courier New

La `police Courier New` identifie les messages affichés sur l'écran LCD de l'appareil.

REMARQUE

- Utilisateurs de DSmobile 920DW : sauf indication contraire, ce guide utilise des captures d'écran du DSmobile 820W.
 - Si vous utilisez une tablette sous Windows[®], vous pouvez faire vos sélections en touchant l'écran ou en cliquant avec la souris.
-

Marques

Brother et DSmobile sont des marques déposées de Brother Industries, Ltd.

Apple, Macintosh, Mac OS et App Store sont des marques commerciales d'Apple Inc., déposées aux États-Unis et dans d'autres pays.

Windows et Windows Vista sont des marques déposées ou des marques commerciales de Microsoft Corporation aux États-Unis et/ou dans d'autres pays.

Wi-Fi est une marque déposée de Wi-Fi Alliance.

Google Play et Android sont des marques commerciales de Google Inc.

Nuance, le logo Nuance et PaperPort sont des marques commerciales ou des marques déposées de Nuance Communications, Inc. ou de ses filiales aux États-Unis et/ou dans d'autres pays.

Tous les noms commerciaux et noms de produits d'autres sociétés apparaissant sur les produits Brother, les documents connexes et tout autre matériel sont des marques commerciales ou des marques déposées de ces sociétés respectives.

Table des matières

1	Informations générales	1
	Présentation du scanner	1
	Présentation du panneau de commande	3
	Éléments affichés sur l'écran LCD	5
	Messages de l'écran LCD	6
	Indications du voyant du bouton d'alimentation	6
	Vérification de l'indicateur Wi-Fi®	7
	Configuration de l'horloge	8
	Utilisation de la fonction de mise hors tension automatique	8
	Installation de la batterie	9
	Charge de la batterie	10
	Formatage d'une carte SD	11
	Modification de la résolution de numérisation (DS-920DW uniquement)	11
2	Spécifications des documents	12
	Documents acceptés	12
	Documents non pris en charge	13
	Documents recommandés pour la feuille de support	13
3	Préparation de la numérisation	15
	Chargement d'un document	15
	Chargement de la feuille de support	16
	Conseils importants concernant la feuille de support	18
4	Numériser depuis le panneau de commande	19
	Numérisation en mode SD	19
5	Numériser depuis votre ordinateur	20
	Installation du pilote du scanner et de logiciels de numérisation	20
	Utilisateurs Windows®	20
	Utilisateurs Macintosh	22
	Connexion du scanner à l'ordinateur en mode TWAIN	24
	Choix de votre logiciel de numérisation	25
	Utilisation de DSmobileCapture (Windows®)	26
	Modification des paramètres de numérisation de DSmobileCapture (Windows®)	28
	Paramètres des fichiers	28
	Paramètres des images	29
	Paramètres du papier	30
	Paramètres d'aperçu	32
	Paramètres des options	33
	Paramètres de dispositif d'impression	34
	Informations	35
	Utilisation de DSmobileCapture (Macintosh)	36

Modification des paramètres de numérisation de DSmobileCapture (Macintosh)	37
Paramètres des images	37
Paramètres des fichiers	39
Paramètres du papier	40
Paramètres des options	41
Informations	42
Utilisation de Button Manager V2 (Windows®)	43
Méthodes de numérisation	45
Boutons de numérisation du panneau des boutons Button Manager V2 (Windows®)	46
Numériser vers une image	46
Numériser vers une application	46
Numériser vers un e-mail	47
Numériser vers une imprimante	47
Numériser vers un dossier partagé	48
Numériser vers un serveur FTP	48
6 Connexion Wi-Fi®	49
Connexion en mode point d'accès (AP, access point)	49
7 Accéder aux images numérisées stockées sur la carte SD	50
Utilisation de votre navigateur Web	50
Définition d'un mot de passe pour le réseau Wi-Fi®	50
Utilisation de la connexion USB entre le scanner et l'ordinateur	53
Utilisation de ScanHub™ (Android™)	54
Utilisation de ScanHub™ (iOS)	54
8 Modification de paramètres via votre navigateur	55
Configuration des paramètres Wi-Fi® en mode point d'accès (AP)	55
Configurer les paramètres réseau	55
Réinitialiser les paramètres réseau	56
9 Étalonnage du scanner	57
Étalonnage depuis le panneau de commande	57
Étalonnage via un logiciel (Windows®)	58
Étalonnage via un logiciel (Macintosh)	61
10 Maintenance du scanner	63
Nettoyage de l'extérieur du scanner	63
Nettoyage de l'intérieur du scanner	63
11 Dépannage	65
Messages d'erreur et codes d'erreur	65
Dépannage	67

A Annexe A **76**

Spécifications	76
Généralités	76
Scanner	77
Batterie Li-ion	78
Interfaces	78
Réseau	78
Ordinateur - configuration requise	79

B Annexe B **80**

Contacter Brother	80
Enregistrement de votre produit	80
FAQ (foire aux questions)	80
Service clientèle	81
Support technique (pour PageManager et BizCard)	82

Fonctions de base

Stockage d'images numérisées

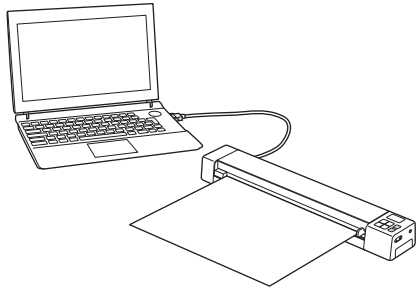
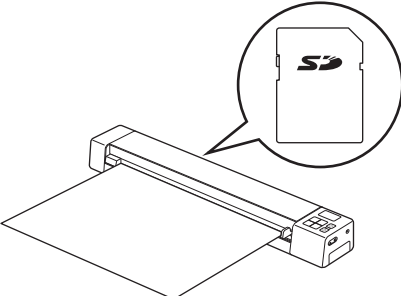
Numériser vers votre ordinateur ^{*1}	Numériser vers une carte mémoire SD (carte SD)
<p data-bbox="142 491 816 617">Vous pouvez stocker des images numérisées sur votre ordinateur tant que le câble micro USB relie le scanner à l'ordinateur. Pour plus d'informations, consultez la section <i>Numériser depuis votre ordinateur</i> à la page 20.</p>  <p data-bbox="272 659 686 947">A line drawing showing a laptop on the left connected to a flatbed scanner on the right by a micro-USB cable. A sheet of paper is shown being scanned by the scanner.</p>	<p data-bbox="833 491 1510 617">Vous pouvez stocker des images numérisées sur la carte SD incluse avec le scanner. Pour plus d'informations, consultez la section <i>Numériser depuis le panneau de commande</i> à la page 19.</p>  <p data-bbox="971 653 1369 947">A line drawing of a scanner with a sheet of paper. A circular callout bubble points to the scanner's control panel area and contains an icon of an SD card.</p>

*1 : Cette fonction n'est pas disponible avec la connexion Wi-Fi®.

Accès aux images numérisées stockées sur la carte SD

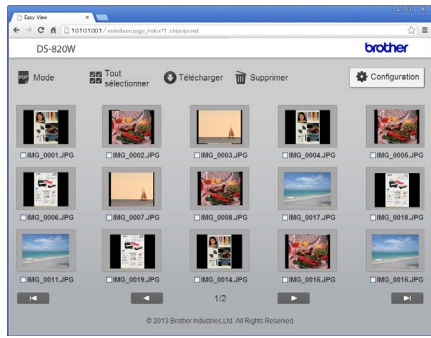
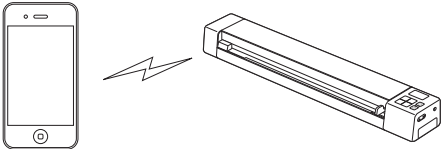
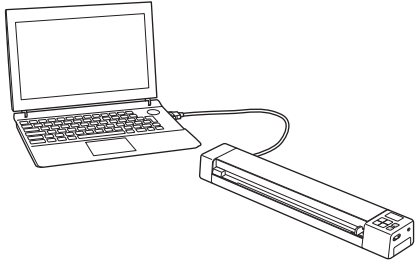
Affichage dans le navigateur	Affichage sur un appareil mobile Android™ ou iOS	Affichage sur votre ordinateur via la connexion USB
<p>Accédez aux images numérisées stockées sur la carte SD via le navigateur Web d'une tablette connectée à un réseau LAN sans fil ou de votre ordinateur. Pour plus d'informations, consultez la section <i>Utilisation de votre navigateur Web</i> à la page 50.</p> 	<p>Accédez aux images numérisées stockées sur la carte SD via ScanHub™. Pour plus d'informations, consultez la section <i>Utilisation de ScanHub™ (Android™)</i> à la page 54 ou <i>Utilisation de ScanHub™ (iOS)</i> à la page 54.</p> 	<p>Accédez aux images numérisées stockées sur la carte SD depuis votre ordinateur lorsqu'il est connecté au scanner via le câble micro USB fourni. Pour plus d'informations, consultez la section <i>Utilisation de la connexion USB entre le scanner et l'ordinateur</i> à la page 53.</p> 

Présentation du scanner

Avant

DS-820W

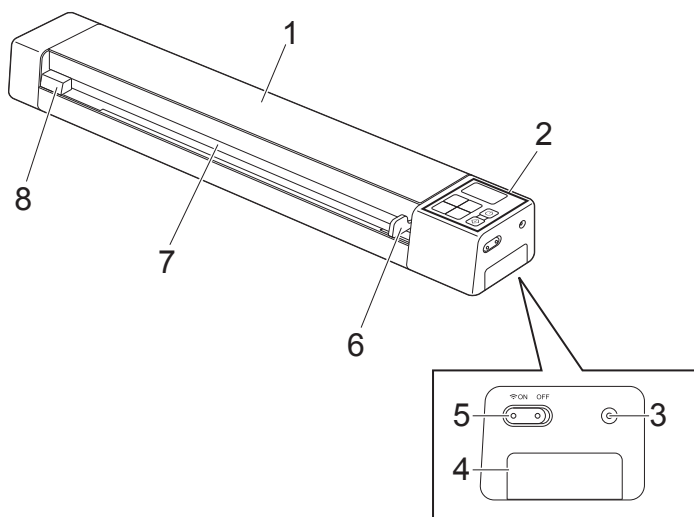

DS-920DW

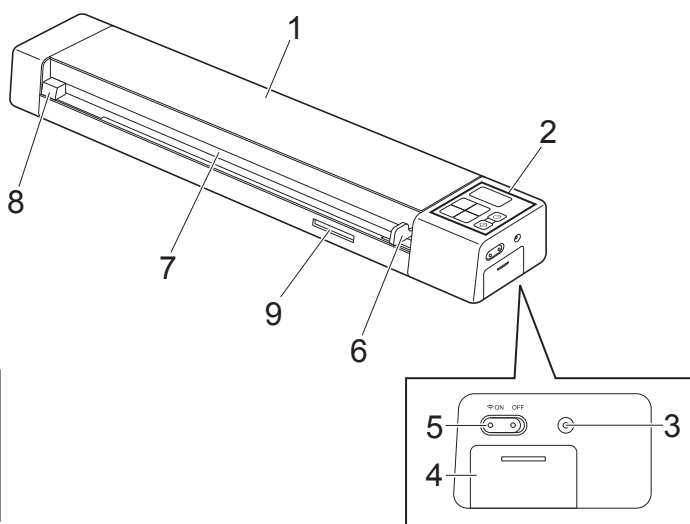

- 1 Couvercle supérieur
- 2 Panneau de commande
- 3 Bouton de réinitialisation
- 4 Compartiment de la batterie
- 5 Commutateur Wi-Fi® (**ON/OFF** (Marche/Arrêt))

REMARQUE

Lorsque vous n'utilisez pas le Wi-Fi®, faites glisser le commutateur Wi-Fi® sur **OFF** (Arrêt). Si vous le laissez en position **ON** (Marche), cela réduira l'autonomie de la batterie.

- 6 Guide-document
- 7 Fente d'alimentation
- 8 Bord gauche
- 9 Emplacement pour carte SD

Arrière

DS-820W

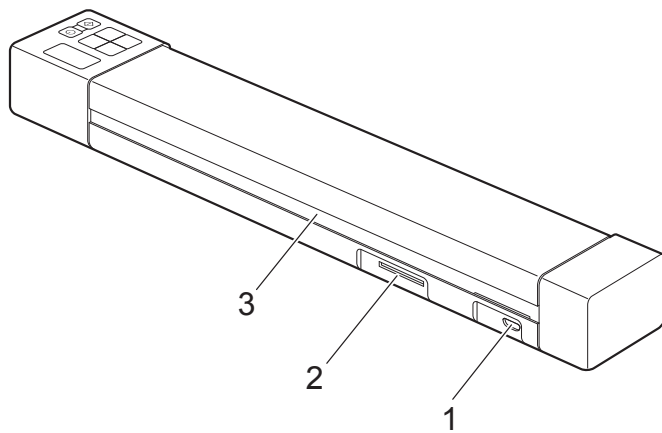

DS-920DW

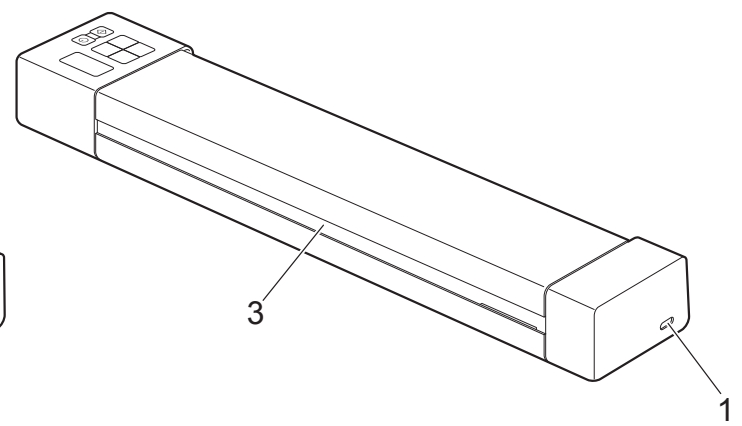

- 1 Port micro USB
- 2 Emplacement pour carte SD
- 3 Fente d'éjection du papier

Présentation du panneau de commande

DS-820W

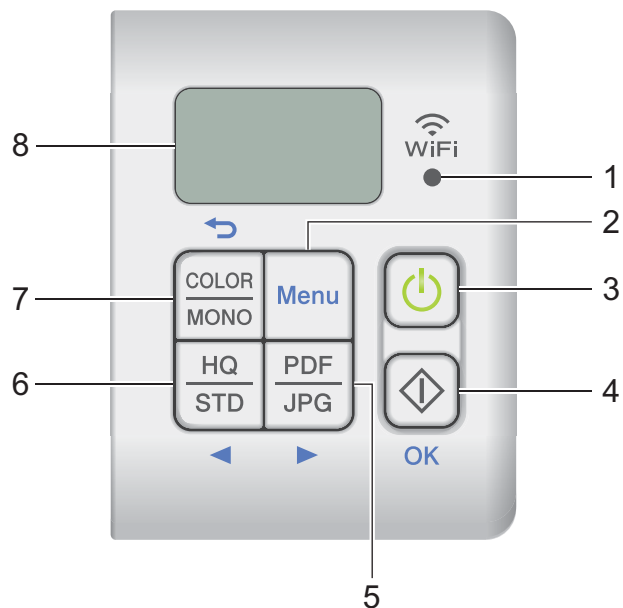

DS-920DW

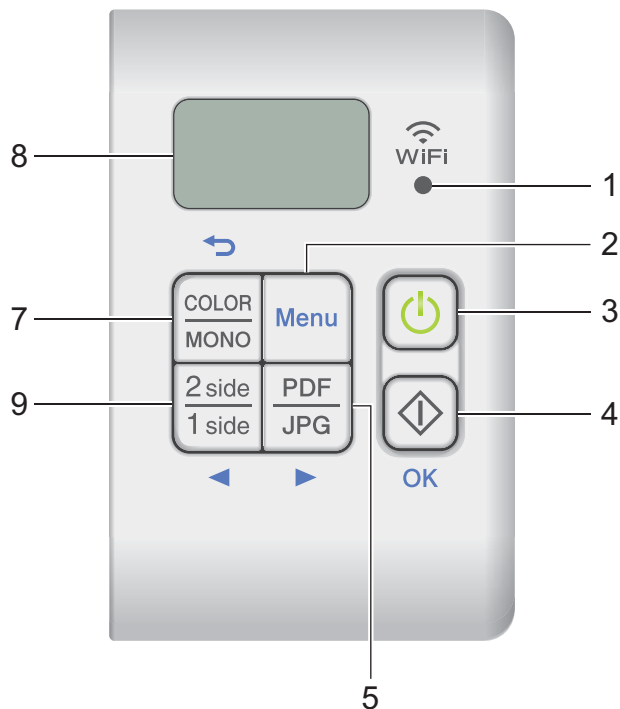

1 Indicateur Wi-Fi®

Indique l'état de la connexion Wi-Fi®.

2 Bouton Menu

Appuyez dessus pour configurer les paramètres de menu.

3 Bouton d'alimentation

- Appuyez dessus pour allumer le scanner.
- Maintenez le bouton enfoncé pour éteindre le scanner.

4 Bouton Démarrer/OK

- Appuyez dessus pour confirmer la sélection d'un élément.
- Appuyez dessus pour passer du mode SD au mode PC/TWAIN. (Vous ne pouvez sélectionner le mode SD que lorsqu'une carte SD est insérée dans l'emplacement pour carte SD du scanner. Vous ne pouvez sélectionner le mode PC/TWAIN que lorsque le scanner est connecté à votre ordinateur via le câble micro USB.)
- Windows®
Appuyez dessus pour commencer à numériser lorsque vous utilisez Button Manager V2. (Uniquement disponible lorsqu'un document est présent dans la fente d'alimentation.)
Pour plus d'informations, consultez la section *Utilisation de Button Manager V2 (Windows®)* à la page 43.

- Macintosh

Appuyez dessus pour commencer à numériser lorsque vous utilisez DSmobileCapture. (Uniquement disponible lorsqu'un document est présent dans la fente d'alimentation.)

Pour plus d'informations, consultez la section *Utilisation de DSmobileCapture (Macintosh)* à la page 36.

5 Bouton PDF/JPG (▶)

- Appuyez dessus pour modifier le format du fichier de numérisation (PDF ou JPEG).
- Appuyez dessus pour faire défiler les éléments de menu et d'option.

6 Bouton HQ/STD (◀)

- Appuyez dessus pour modifier la résolution. **HQ** (Haute qualité) correspond à 600 ppp et **STD** (Standard) à 300 ppp.
- Appuyez dessus pour faire défiler les éléments de menu et d'option.

7 Bouton COLOR/MONO (Couleur/Mono) (↔)

- Appuyez dessus pour modifier le mode de numérisation (couleur ou monochrome [noir et blanc]).
- Appuyez dessus pour revenir à l'écran précédent.

8 Écran LCD

Affiche des messages pour vous aider à configurer et utiliser le scanner.

9 Bouton recto 2 side/1 side (Recto verso/Recto) (◀)

- Appuyez dessus pour modifier le mode de numérisation (recto verso ou recto).
- Appuyez dessus pour faire défiler les éléments de menu et d'option.

Éléments affichés sur l'écran LCD

DS-820W

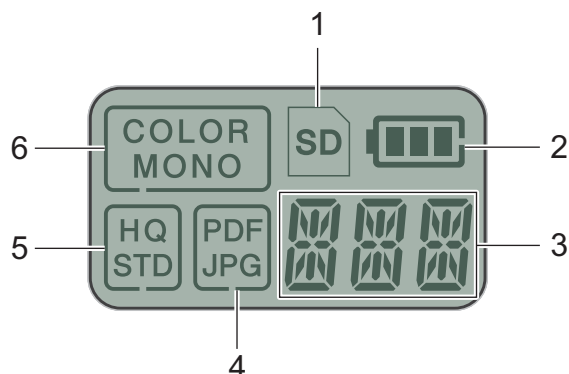

DS-920DW

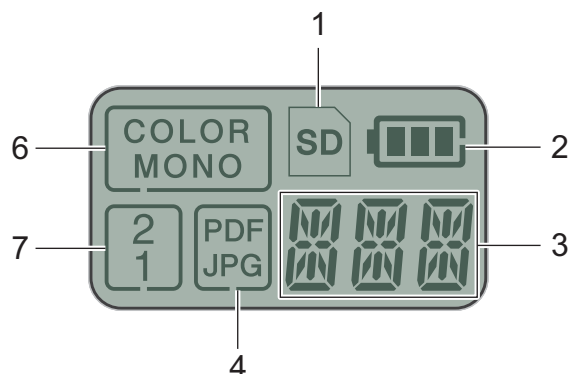

1 SD

S'affiche lorsque la carte SD est insérée dans l'emplacement pour carte SD du scanner.

2 Niveau de batterie restant

3 Le menu sélectionné ou l'état actuel s'affiche ici

Pour plus d'informations sur les messages affichés sur l'écran LCD, consultez la section *Messages de l'écran LCD* à la page 6.

4 PDF/JPG

Affiche le format du fichier de numérisation (PDF ou JPEG).

5 HQ/STD (DS-820W uniquement)

Appuyez dessus pour modifier la résolution. **HQ** (Haute qualité) correspond à 600 ppp et **STD** (Standard) à 300 ppp.

6 COLOR/MONO

Affiche le mode de numérisation (couleur ou monochrome [noir et blanc]).

7 2/1 (recto verso/recto) (DS-920DW uniquement)





Affiche le mode de numérisation (recto verso ou recto).

Messages de l'écran LCD

1





Message	État de l'appareil
PC	L'appareil est connecté à l'ordinateur en mode TWAIN.
SD	L'appareil est en mode SD (mode de stockage de masse). Pour plus d'informations, consultez la section <i>Numérisation en mode SD</i> à la page 19.
DPI	(DS-920DW uniquement) L'appareil affiche le menu permettant de modifier la résolution. Pour plus d'informations, consultez la section <i>Modification de la résolution de numérisation (DS-920DW uniquement)</i> à la page 11.
FMT	L'appareil affiche le menu de formatage d'une carte SD. Pour plus d'informations, consultez la section <i>Formatage d'une carte SD</i> à la page 11.
TME	L'appareil affiche le menu de configuration de son horloge. Pour plus d'informations, consultez la section <i>Configuration de l'horloge</i> à la page 8.
CAL	L'appareil affiche le menu d'étalonnage. Pour plus d'informations, consultez la section <i>Étalonnage depuis le panneau de commande</i> à la page 57.
PWR	L'appareil affiche le menu d'utilisation de la fonction de mise hors tension automatique. Pour plus d'informations, consultez la section <i>Utilisation de la fonction de mise hors tension automatique</i> à la page 8.
----	L'appareil n'est pas connecté à l'ordinateur et il ne contient aucune carte SD.

Indications du voyant du bouton d'alimentation

Indication du voyant	État de l'appareil
Éteint 	L'appareil n'est pas connecté à l'ordinateur et la batterie Li-ion n'est pas installée.
Allumé et vert 	L'appareil est prêt à numériser ou la batterie est en cours de charge.
Vert clignotant 	L'appareil numérise un document.
Clignotant rapidement en rouge 	Une erreur s'est produite. Le couvercle supérieur est ouvert ou un document est coincé.

Vérification de l'indicateur Wi-Fi®

1

Indicateur Wi-Fi®	État du Wi-Fi®
Éteint 	Le commutateur Wi-Fi® est défini sur OFF (Arrêt).
Allumé (rouge) 	Le commutateur Wi-Fi® est défini sur ON (Marche) et le scanner lance une connexion Wi-Fi®. Il faut environ 40 secondes pour établir la connexion Wi-Fi®.
Allumé (bleu) 	Une connexion Wi-Fi® a été établie [en mode point d'accès (AP, access point)]. Pour plus d'informations, consultez la section <i>Connexion en mode point d'accès (AP, access point)</i> à la page 49.
Clignotant (rouge) 	Une erreur système s'est produite.

REMARQUE

Lorsque vous n'utilisez pas le Wi-Fi®, faites glisser le commutateur Wi-Fi® sur **OFF** (Arrêt). Si vous le laissez en position **ON** (Marche), cela réduira l'autonomie de la batterie.

Configuration de l'horloge

Avant d'utiliser le scanner, configurez son horloge.

- 1 Allumez votre scanner.
- 2 Sur le panneau de commande du scanner, appuyez sur **Menu**.
- 3 Appuyez sur ◀ ou sur ▶ jusqu'à ce que **TME** s'affiche sur l'écran LCD.
- 4 Appuyez sur **Démarrer/OK**.
- 5 Appuyez sur ◀ ou sur ▶ pour définir l'année.
- 6 Appuyez sur **Démarrer/OK** pour confirmer l'année.

REMARQUE

Pour revenir à l'écran précédent, appuyez sur le bouton **COLOR/MONO** (Couleur/Mono) (↔).

- 7 Répétez les étapes 5 et 6 pour définir le mois, le jour, l'heure (format 24 heures) et les minutes.
- 8 Une fois les minutes définies, l'écran LCD affiche **OK**, ce qui indique que l'horloge est définie.

Utilisation de la fonction de mise hors tension automatique

Vous pouvez éteindre votre scanner automatiquement pour économiser la batterie. Le scanner s'éteindra au bout de cinq minutes d'inactivité.

REMARQUE

Lorsque le commutateur Wi-Fi® est défini sur **ON** (Marche), cette fonction est désactivée.

- 1 Allumez votre scanner.
- 2 Sur le panneau de commande du scanner, appuyez sur **Menu**.
- 3 Appuyez sur ◀ ou sur ▶ jusqu'à ce que **PWR** s'affiche sur l'écran LCD.
- 4 Appuyez sur **Démarrer/OK**.
- 5 Effectuez l'une des opérations suivantes :
 - Pour activer la fonction de mise hors tension automatique, appuyez sur ◀ ou sur ▶ pour sélectionner **YES**.
 - Pour désactiver la fonction de mise hors tension automatique, appuyez sur ◀ ou sur ▶ pour sélectionner **NO**.
- 6 Appuyez sur **Démarrer/OK**.
- 7 L'écran LCD affiche **OK**, ce qui indique que la mise hors tension automatique a été définie.

Installation de la batterie

Installez la batterie Li-ion fournie à l'extrémité du scanner, comme indiqué dans l'illustration.

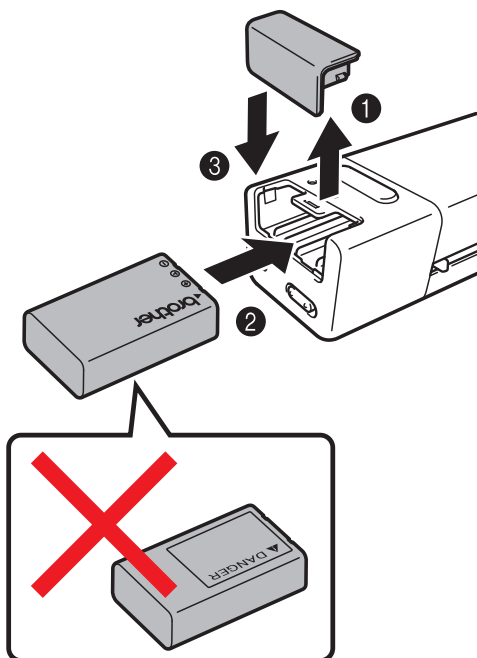

DS-820W



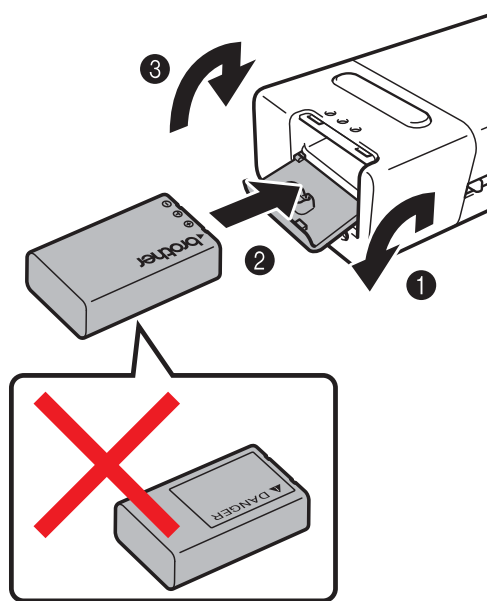

DS-920DW





Charge de la batterie

- 1 Vérifiez que votre ordinateur est ALLUMÉ.
- 2 Connectez le câble micro USB fourni au port micro USB  du scanner.
- 3 Connectez le câble à l'ordinateur. La charge de la batterie commence automatiquement.
- 4 Le bouton d'alimentation  s'allume en vert pendant la charge de la batterie et s'éteint une fois la charge terminée.

REMARQUE

- Lorsque vous rechargez la batterie, appuyez sur le bouton d'alimentation  et maintenez-le enfoncé pour éteindre votre scanner. Vous pouvez recharger la batterie que l'appareil soit ou non allumé, mais la charge prend plus de temps lorsqu'il est allumé.
- Lorsque vous rechargez la batterie avec l'appareil allumé, faites glisser le commutateur Wi-Fi®  sur **OFF** (Arrêt).
- Lorsque le scanner est allumé, le niveau de la batterie s'affiche sur l'écran LCD.

Icône de batterie	Niveau de charge
	Complètement rechargée
	À moitié rechargée
	Charge faible

- Si vous n'utilisez pas le scanner pendant une longue période, rechargez complètement la batterie au moins une fois tous les six mois pour prolonger son autonomie.
- Si vous n'utilisez pas le scanner pendant une longue période, retirez sa batterie, puis stockez-la dans un endroit frais et sec, à une température constante.

Formatage d'une carte SD

Lorsque vous achetez votre propre carte SD, vous devez la formater avant de l'utiliser.

REMARQUE

Avant de formater une carte SD, assurez-vous qu'elle ne contient pas de données importantes. Lorsque vous formatez une carte SD précédemment utilisée avec d'autres appareils, toutes ses données sont supprimées.

- 1 Insérez la carte SD dans l'emplacement pour carte SD.
- 2 Allumez votre scanner.
- 3 Assurez-vous que **SD** s'affiche sur l'écran LCD.
- 4 Sur le panneau de commande du scanner, appuyez sur **Menu**.
- 5 Appuyez sur ◀ ou sur ▶ jusqu'à ce que **FMT** s'affiche sur l'écran LCD.
- 6 Appuyez sur **Démarrer/OK**.
- 7 Effectuez l'une des opérations suivantes :
 - Pour formater la carte SD, appuyez sur ◀ ou sur ▶ pour sélectionner **YES**, puis appuyez sur **Démarrer/OK**.
L'icône SD et **FMT** clignoteront sur l'écran LCD, et le scanner lancera le formatage de la carte SD. L'écran LCD affiche **OK** une fois le formatage terminé.
 - Pour annuler le formatage, appuyez sur ◀ ou sur ▶ pour sélectionner **NO**, puis appuyez sur **Démarrer/OK**.

Modification de la résolution de numérisation (DS-920DW uniquement)

REMARQUE

Pour la DS-820W : modifiez la résolution à l'aide du bouton **HQ/STD (◀)** de votre scanner.

- 1 Allumez votre scanner.
- 2 Sur le panneau de commande du scanner, appuyez sur **Menu**.
- 3 Appuyez sur ◀ ou sur ▶ jusqu'à ce que **DPI** s'affiche sur l'écran LCD.
- 4 Appuyez sur **Démarrer/OK**.
- 5 Appuyez sur ◀ ou sur ▶ pour sélectionner **600 (600 ppp)** ou **300 (300 ppp)**.
- 6 Appuyez sur **Démarrer/OK**.
- 7 L'écran LCD affiche **OK**, ce qui indique que la résolution a été définie.

Documents acceptés

Papier standard	Longueur	Numérisation recto 90 à 812,8 mm Numérisation recto verso (DS-920DW uniquement) 90 à 406,4 mm	
	Largeur	55 à 215,9 mm	
	Grammage	60 à 105 g/m ² Pour numériser un document plus fin, utilisez la feuille de support (voir <i>Chargement de la feuille de support</i> à la page 16).	
	Nombre maximum de pages	1 page (1 feuille)	
	Format de papier standard	A4 A5 A6 A7 A8 B5 B6 B7 B8 Legal Letter	210 × 297 mm 148 × 210 mm 105 × 148 mm 74 × 105 mm 52 × 74 mm 182 × 257 mm 128 × 182 mm 91 × 128 mm 64 × 91 mm 215,9 × 355,6 mm 215,9 × 279,4 mm

Cartes plastifiées	Longueur	40 à 86 mm
	Largeur	40 à 86 mm
	Format standard (ISO)	85,6 × 54,0 × 0,76 mm
	Matériau	Plastique (PET)
	Type	Carte plastifiée, de type permis de conduire ou carte d'assurance
	Épaisseur	Moins de 0,8 mm
	Nombre maximum de pages	1 page (1 feuille)

Reçus	Longueur	Numérisation recto 90 à 812,8 mm Numérisation recto verso (DS-920DW uniquement) 90 à 406,4 mm	
	Largeur	55 à 215,9 mm	
	Épaisseur	Plus de 0,04 mm	
	Nombre maximum de pages	1 page (1 feuille)	

Documents non pris en charge

- Documents avec trombones ou agrafes
- Documents avec de l'encre humide
- Tissus, feuilles métalliques, transparents pour rétroprojecteur
- Supports brillants ou réfléchissants
- Cartes plastifiées en relief
- Documents dont l'épaisseur dépasse les valeurs recommandées

Documents recommandés pour la feuille de support

Utilisez la feuille de support fournie lorsque vous devez numériser les types de documents suivants :

- Documents avec feuille carbone fixée au verso
- Documents écrits au crayon
- Documents d'une largeur inférieure à 55 mm
- Documents d'une longueur inférieure à 90 mm
- Documents d'épaisseur inégale, comme des enveloppes
- Documents présentant des plis ou ondulations importants
- Documents pliés ou endommagés
- Documents utilisant du papier de traçage
- Documents utilisant du papier glacé
- Photographies (papier photographique)
- Documents imprimés sur du papier pour tirages photo
- Documents imprimés sur du papier de forme inhabituelle (ni carré ni rectangulaire)
- Documents avec photos, notes ou autocollants fixés dessus
- Documents utilisant du papier sans carbone
- Documents utilisant des feuillets mobiles ou tout papier perforé
- Négatifs de photographies

Pour plus d'informations sur l'utilisation de la feuille de support pendant la numérisation, consultez la section *Chargement de la feuille de support* à la page 16.

ATTENTION

Pour éviter de vous couper, ne faites pas glisser la main ou les doigts sur les bords de la feuille de support.

IMPORTANT

- N'exposez pas la feuille de support à la lumière directe du soleil et ne la placez pas à un endroit sujet à un niveau de température ou d'humidité élevé, sans quoi elle pourrait onduler.
 - Ne placez pas d'objets de grande taille ou lourds sur la feuille de support lorsqu'elle repose à plat.
 - Ne courbez pas la feuille de support et ne tirez pas dessus. Si elle est endommagée, elle pourrait ne pas convenir à la numérisation et ne devrait pas être utilisée.
-

Chargement d'un document

IMPORTANT

- N'insérez qu'une page à la fois dans le scanner. N'insérez la page suivante qu'une fois la première complètement numérisée. Insérer plusieurs pages à la fois pourrait provoquer un dysfonctionnement du scanner.
- Ne tirez PAS sur le document quand il est entraîné.
- N'utilisez PAS de papier gondolé, froissé, plié, déchiré ou comportant des agrafes, des trombones, des collages ou du ruban adhésif.
- N'essayez PAS de numériser du carton ou du tissu.

REMARQUE

- Assurez-vous qu'il y a suffisamment d'espace derrière la fente d'éjection du papier. Le document numérisé sera éjecté de l'arrière du scanner.
- Assurez-vous que les documents comportant de l'encre ou du liquide correcteur sont parfaitement secs.
- Certains types de cartes plastifiées peuvent être rayées lors de leur numérisation. Pour éviter d'endommager les cartes, nous conseillons d'utiliser la feuille de support. Pour plus d'informations, consultez la section *Chargement de la feuille de support* à la page 16.

- 1 Placez votre document ① face tournée vers le haut dans la fente d'alimentation ② et alignez le bord gauche de la page avec le bord gauche de la fente d'alimentation ③.
Pour numériser une carte plastique ①, placez tout d'abord le bord supérieur de la carte dans la fente d'alimentation ② et alignez le bord gauche de la carte avec le bord gauche de la fente d'alimentation ③.
Pour la **DS-920DW** : lorsque vous effectuez une numérisation recto verso, insérez la première page face tournée vers le haut dans la fente d'alimentation.
- 2 Faites glisser le guide-document ④ jusqu'à ce qu'il touche le côté droit du document.
- 3 Insérez délicatement le document jusqu'à ce que vous sentiez que son bord supérieur touche l'intérieur du scanner.

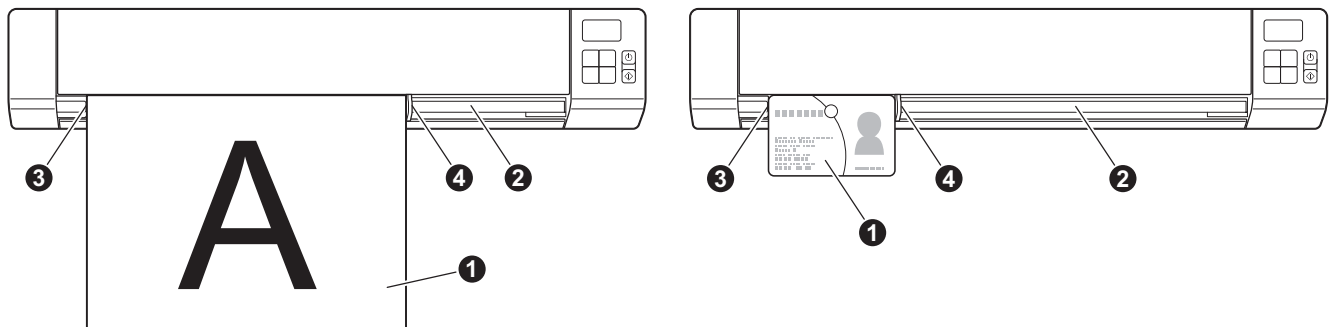

REMARQUE

Si vous insérez un document alors que SD est affiché sur l'écran LCD, la numérisation commence automatiquement.

Chargement de la feuille de support

REMARQUE

Assurez-vous que les documents comportant de l'encre ou du liquide correcteur sont parfaitement secs.

- 1 Placez le document à numériser dans le coin gauche de la feuille de support et alignez la partie supérieure du document avec le coin supérieur gauche de la feuille de support.

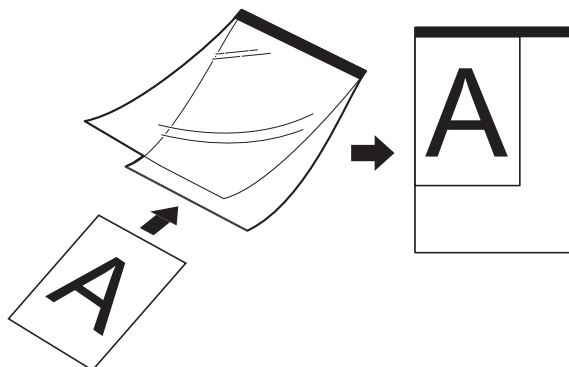

- 2 Placez la feuille de support ❶ dans la fente d'alimentation ❷, face tournée vers le haut et en insérant le bord noir en premier, puis alignez le bord gauche de la feuille de support avec le bord gauche de la fente d'alimentation ❸.
Pour la **DS-920DW** : lorsque vous effectuez une numérisation recto verso, insérez la première page face tournée vers le haut dans la fente d'alimentation.

- 3 Faites glisser le guide-document 4 contre le côté droit de la feuille de support.
- 4 Insérez délicatement la feuille de support jusqu'à ce que vous sentiez que son bord supérieur touche l'intérieur du scanner.

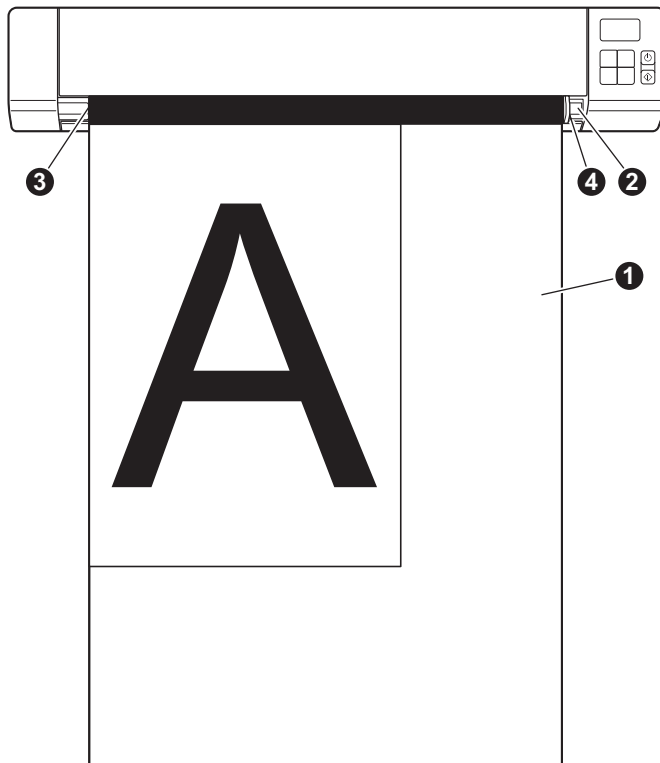

Conseils importants concernant la feuille de support

- Pour éviter les bourrages de documents, ne chargez pas la feuille de support à l'envers. Pour plus d'informations, consultez la section *Chargement de la feuille de support* à la page 16.
- Pour éviter les bourrages de documents, ne placez pas plusieurs petits documents en même temps dans la feuille de support. N'insérez qu'un document à la fois dans la feuille de support.
- N'écrivez pas sur la feuille de support, car le texte écrit pourrait être visible sur les documents numérisés. Si la feuille de support est sale, essuyez-la avec un chiffon sec.
- Ne laissez pas de documents pendant une longue période dans la feuille de support. Les éléments imprimés sur ces documents pourraient en effet se transférer sur la feuille de support.

Numérisation en mode SD

- 1 Insérez la carte SD dans l'emplacement pour carte SD.

DS-820W

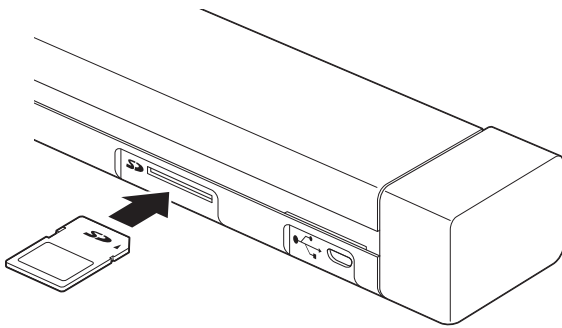

DS-920DW

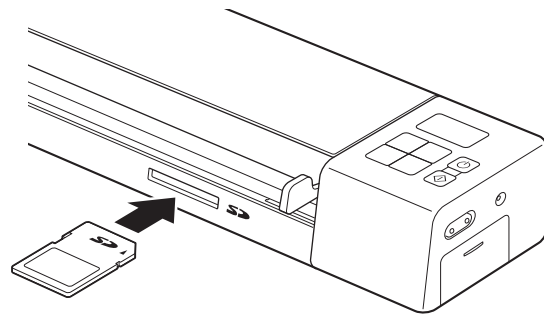

REMARQUE

Si vous utilisez une carte SD que vous avez achetée, vous devez commencer par la formater. Pour formater la carte SD sur votre scanner, consultez la section *Formatage d'une carte SD* à la page 11.

- 2 Allumez votre scanner.
- 3 Assurez-vous que **SD** s'affiche sur l'écran LCD.
- 4 Si nécessaire, réglez les paramètres de numérisation en appuyant sur les boutons **COLOR/MONO** (Couleur/Mono), **PDF/JPG** et **HQ/STD (2 side/1 side (Recto verso/Recto))** du panneau de commande.
- 5 Insérez votre document.
- 6 Le scanner lance automatiquement la numérisation.
Le voyant du bouton d'**alimentation** clignote en vert et **SD** clignote sur l'écran LCD.
- 7 L'image numérisée est stockée sur la carte SD.
Vérifiez le résultat de la numérisation.

REMARQUE

Pour accéder aux images numérisées sur la carte SD, consultez la section *Accéder aux images numérisées stockées sur la carte SD* à la page 50.

Installation du pilote du scanner et de logiciels de numérisation

Utilisateurs Windows®

REMARQUE

- Assurez-vous que l'ordinateur est ALLUMÉ et que vous êtes connecté avec des droits d'administrateur.
- Ne branchez PAS encore le câble micro USB.
- Si votre ordinateur ne comporte pas de lecteur de DVD-ROM, si le DVD-ROM fourni ne contient pas les pilotes de votre système d'exploitation ou si vous souhaitez télécharger des manuels et utilitaires, visitez la page correspondant à votre modèle à l'adresse <http://support.brother.com>

- 1 Insérez le DVD-ROM.
- 2 Lorsque l'écran **Setup** s'affiche, cliquez sur **Installer le pilote du scanner** et suivez les instructions à l'écran.



REMARQUE

- Si la fenêtre Brother ne s'affiche pas automatiquement, cliquez sur **Poste de travail** (Ordinateur), double-cliquez sur l'icône du CD-ROM, puis double-cliquez sur **AutoRun.exe**.
- Lorsque vous installez le pilote du scanner, **DSmobileCapture** (une application de numérisation) est installé en même temps. Pour plus d'informations sur l'utilisation de DSmobileCapture, consultez la section *Utilisation de DSmobileCapture (Windows®)* à la page 26.

- 3 Cliquez sur Applications supplémentaires pour installer les applications ci-dessous pendant la procédure d'installation.
- **Button Manager V2** : numérisation et stockage de documents (à des emplacements spécifiés)
 - **PaperPort™ 12SE** : numérisation, modification et gestion de documents
 - **Presto! BizCard 6** : numérisation, modification et gestion de cartes de visite



REMARQUE

Pour savoir quelle application de numérisation vous conviendrait le mieux, consultez la section *Choix de votre logiciel de numérisation* à la page 25.

Utilisateurs Macintosh

REMARQUE

- Assurez-vous que l'ordinateur est ALLUMÉ et que vous êtes connecté avec des droits d'administrateur.
- Ne branchez PAS encore le câble micro USB.
- Si votre ordinateur ne comporte pas de lecteur de DVD-ROM, si le DVD-ROM fourni ne contient pas les pilotes de votre système d'exploitation ou si vous souhaitez télécharger des manuels et utilitaires, visitez la page correspondant à votre modèle à l'adresse <http://support.brother.com>

- 1 Insérez le DVD-ROM.
- 2 Double-cliquez sur l'icône du DVD, puis sur **DS-820W (DS-920DW)**.
- 3 Double-cliquez sur **Brother DS-820W (DS-920DW)** et suivez les instructions à l'écran pour installer le pilote du scanner.

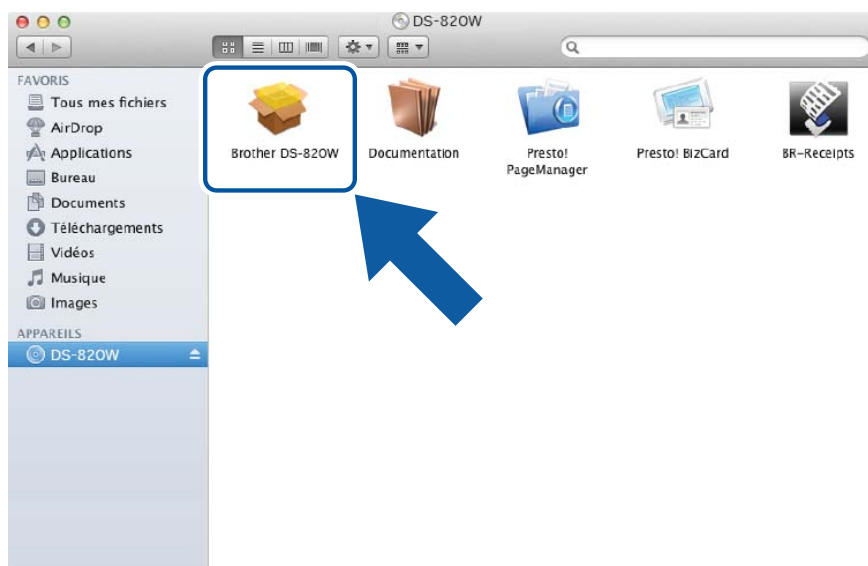

REMARQUE

Lorsque vous installez le pilote du scanner, **DSmobileCapture** (une application de numérisation) est installé en même temps. Pour plus d'informations sur l'utilisation de DSmobileCapture, consultez la section *Utilisation de DSmobileCapture (Macintosh)* à la page 36.

Numériser depuis votre ordinateur

- 4 Cliquez sur un des dossiers ci-dessous pour installer l'application pendant la procédure d'installation.
- **Presto! PageManager 9** : numérisation, modification et gestion de documents
 - **Presto! BizCard 6** : numérisation, modification et gestion de cartes de visite

REMARQUE

- Si vous cliquez sur **Presto! PageManager** ou **Presto! BizCard**, vous accédez au site de NewSoft Technology Corporation. Téléchargez l'application depuis ce site Web.
 - Pour savoir quelle application de numérisation vous conviendrait le mieux, consultez la section *Choix de votre logiciel de numérisation* à la page 25.
-

Connexion du scanner à l'ordinateur en mode TWAIN

Avant de numériser un document via le logiciel de numérisation, sélectionnez Mode TWAIN sur l'ordinateur.

- 1 Allumez votre scanner.
- 2 Vérifiez que le commutateur Wi-Fi[®] est défini sur **OFF** (Arrêt).

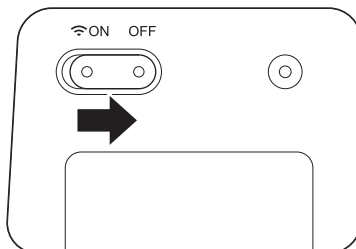

- 3 Connectez le câble micro USB au port micro USB du scanner. Connectez le câble à l'ordinateur.
- 4 Appuyez sur le bouton **Démarrer/OK** du scanner pour afficher PC sur l'écran LCD.



Choix de votre logiciel de numérisation

Après avoir téléchargé les pilotes du scanner, sélectionnez un logiciel de numérisation pour enregistrer les images numérisées sur votre ordinateur. Le DVD-ROM fourni par Brother contient plusieurs logiciels. Utilisez ce tableau pour vous aider à déterminer laquelle des applications de numérisation incluses vous conviendra le mieux :

Logiciel	Fonction	Informations supplémentaires
DSmobileCapture	Numérisation et classement de documents, navigation dans les documents	Utilisateurs Windows® : consultez la section <i>Utilisation de DSmobileCapture (Windows®)</i> à la page 26. Utilisateurs Macintosh : consultez la section <i>Utilisation de DSmobileCapture (Macintosh)</i> à la page 36.
Button Manager V2 (Windows® uniquement)	Numérisation et stockage de documents (à des emplacements spécifiés)	Consultez les instructions utilisateur du logiciel ou la section <i>Utilisation de Button Manager V2 (Windows®)</i> à la page 43.
Nuance PaperPort™ 12SE (Windows® uniquement)	Numérisation, numérisation OCR, modification et gestion de documents	Consultez les instructions utilisateur du logiciel.
Presto! PageManager 9 (Macintosh uniquement)	Numérisation, numérisation OCR, modification et gestion de documents	Consultez les instructions utilisateur du logiciel.
Presto! BizCard 6	Numérisation, modification et gestion de cartes de visite	Consultez le Guide de l'utilisateur de Presto! BizCard qui sera téléchargé sur votre ordinateur en même temps que le logiciel.

REMARQUE

Si vous cliquez sur **Presto! PageManager** ou **Presto! BizCard**, vous accédez au site de NewSoft Technology Corporation. Téléchargez l'application depuis ce site Web.

Utilisation de DSmobileCapture (Windows®)

- 1 Connectez le câble micro USB fourni au port micro USB du scanner. Connectez le câble à l'ordinateur.
- 2 Double-cliquez sur le raccourci **DSmobileCapture**  de votre bureau.
- 3 La boîte de dialogue **Sélectionner le modèle de scanner** s'affiche. Sélectionnez **TWAIN** sous **Type de pilote**, sélectionnez **Brother DS-820W (DS-920DW)** sous **Modèle de scanner**, puis cliquez sur **OK**.

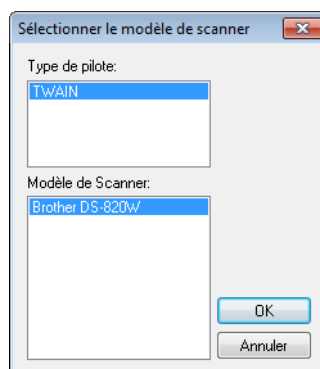

- 4 **DSmobileCapture** se lance.

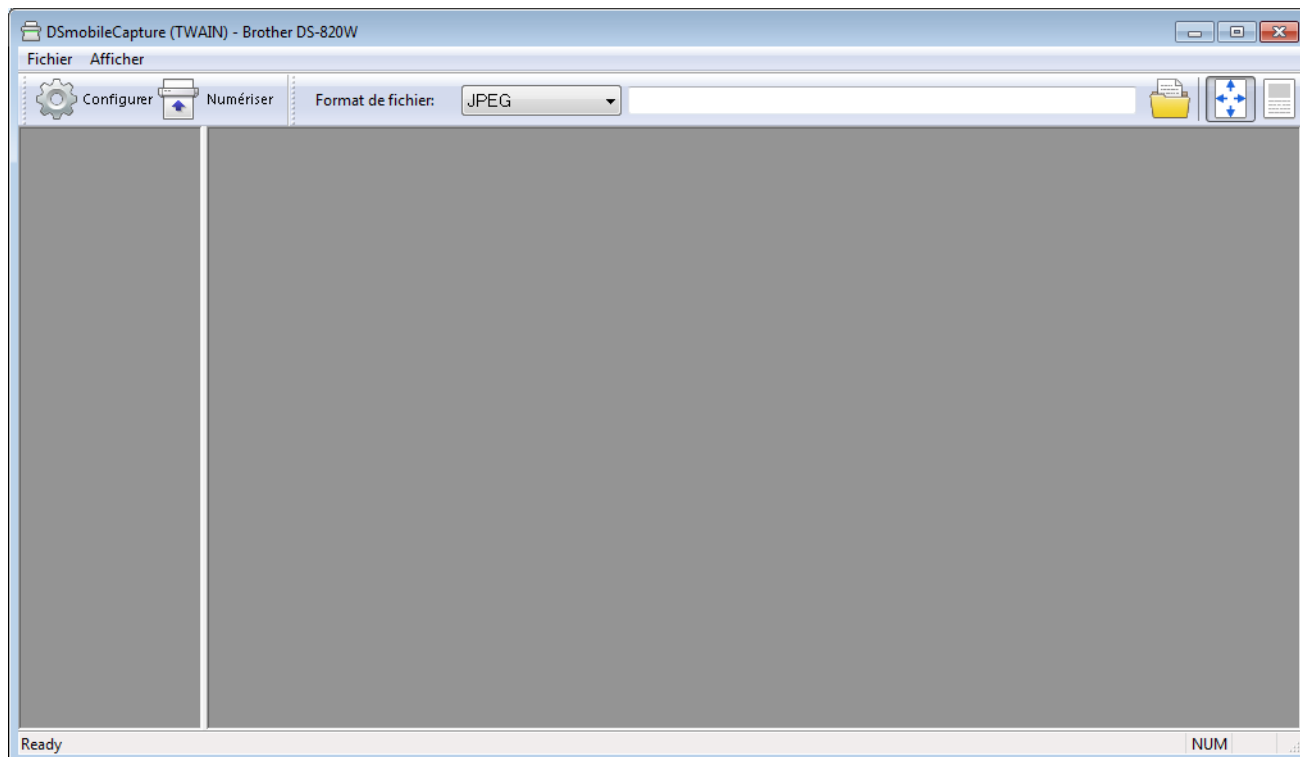

- 5 Modifiez si nécessaire les paramètres de numérisation. Pour plus d'informations sur la modification des paramètres, consultez la section *Modification des paramètres de numérisation de DSmobileCapture (Windows®)* à la page 28.

Numériser depuis votre ordinateur

6 Insérez un document dans le scanner.

7 Cliquez sur **Numériser** . Le scanner lance la numérisation.

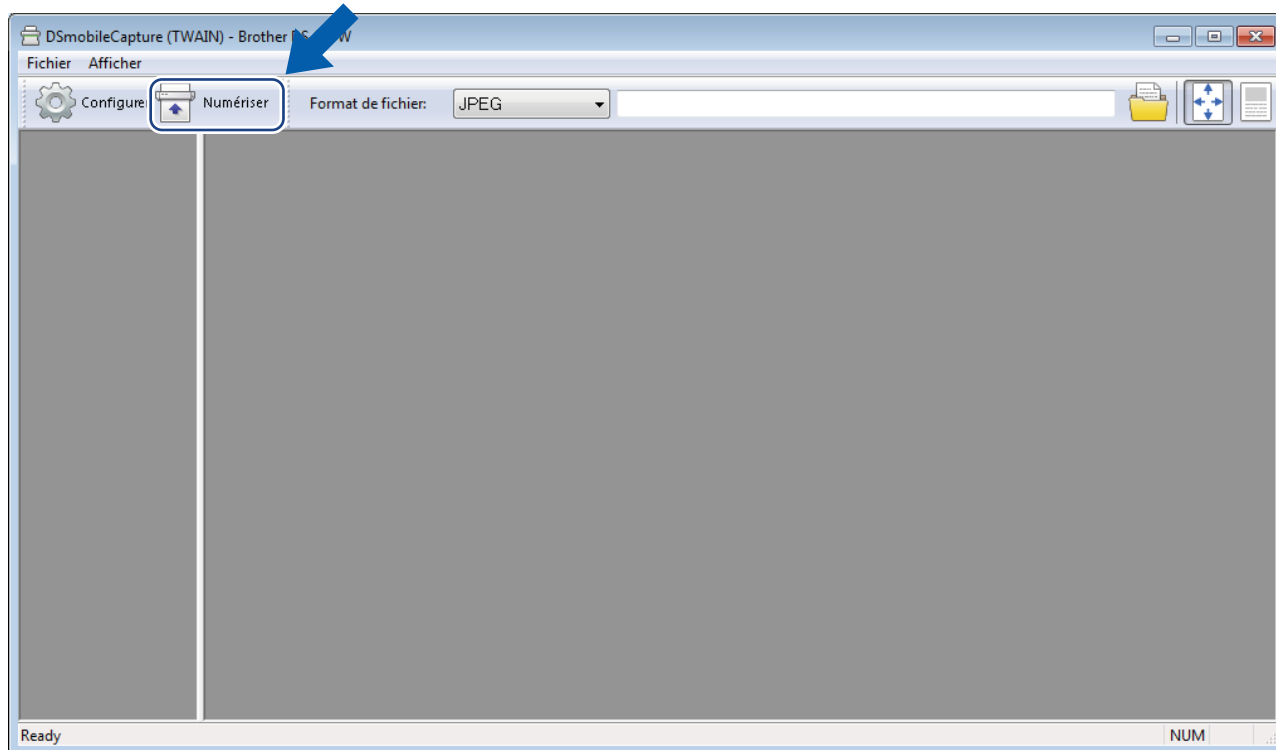

Une vignette de l'image numérisée s'affiche sur l'écran de DSmobileCapture, et cette image est enregistrée dans le répertoire spécifié à l'étape 5. Vérifiez le résultat de la numérisation.

8 Si vous effectuez une numérisation en continu, insérez le document suivant dans le scanner une fois l'écran **En attente du prochain travail...** affiché. Une fois le document inséré, la numérisation démarre automatiquement. Pour arrêter la numérisation en continu, cliquez sur **Annuler** sur l'écran **En attente du prochain travail...**

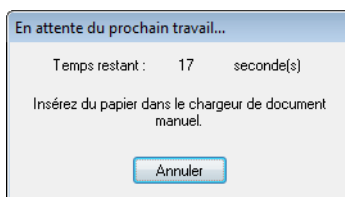

REMARQUE

- Pour modifier le délai d'attente entre deux tâches, consultez la section *Paramètres du papier* à la page 30.
- Pour enregistrer plusieurs documents dans un même fichier, choisissez **PDF multipage** ou **TIFF multipage** dans la liste déroulante **Format de fichier**.

Modification des paramètres de numérisation de DSmobileCapture (Windows®)

Paramètres des fichiers

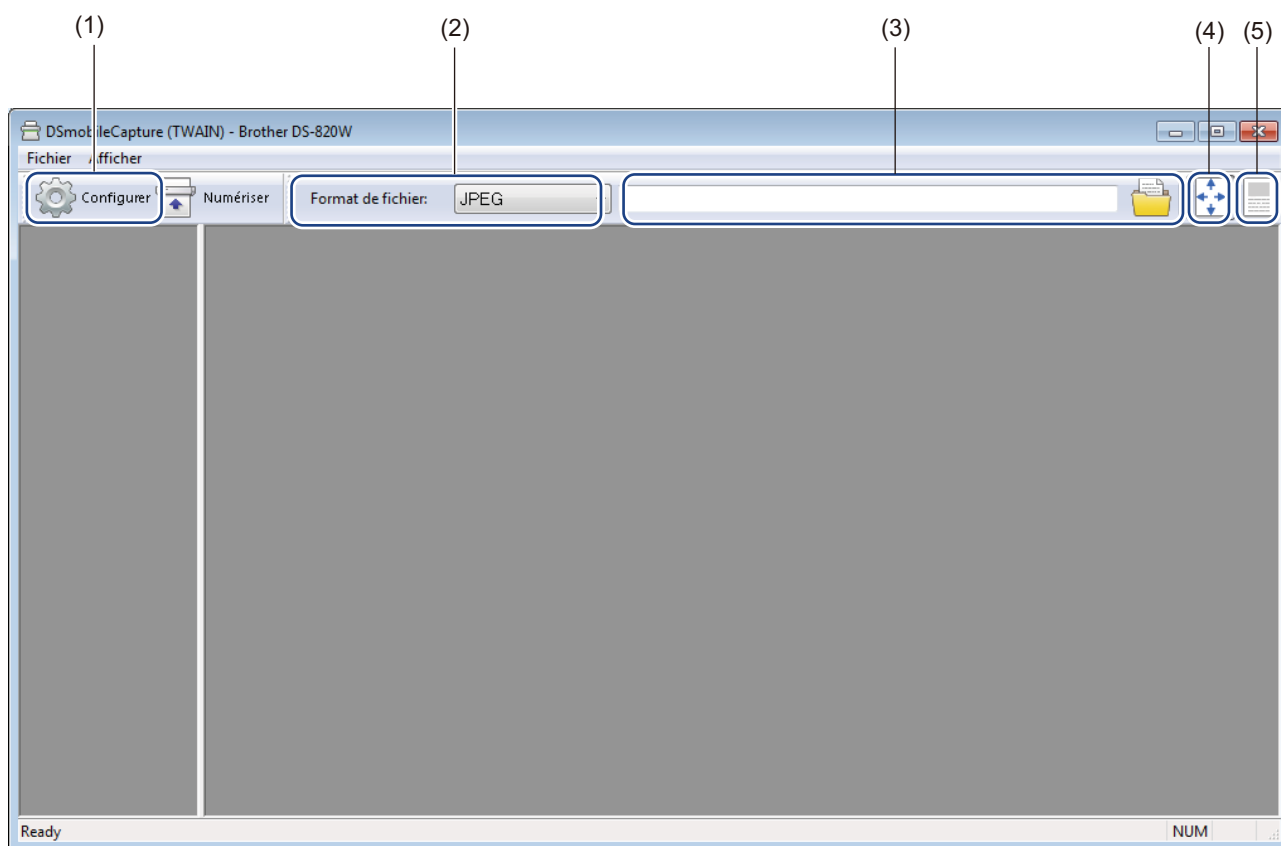

(1)	Configurer	Permet de modifier les propriétés du scanner.
(2)	Format de fichier	Permet de modifier le format du fichier. Choisissez le format souhaité dans la liste déroulante.
(3)	Chemin d'accès	Spécifiez le répertoire dans lequel enregistrer les images numérisées.
(4)	Ajuster page	Vous permet d'afficher et de redimensionner l'image numérisée. Vous ne pouvez pas utiliser Ajuster page lorsque PDF ou PDF multipage est sélectionné dans Format de fichier .
(5)	Taille réelle (100 %)	Vous permet d'afficher l'image numérisée en Taille réelle (100 %) . Vous ne pouvez pas utiliser Taille réelle (100 %) lorsque PDF ou PDF multipage est sélectionné dans Format de fichier .

Paramètres des images

Cliquez sur **Configurer** , puis cliquez sur l'onglet **Image** pour choisir le type de l'image et définir les paramètres de numérisation de base.

REMARQUE

Cette illustration correspond à la DS-920DW.

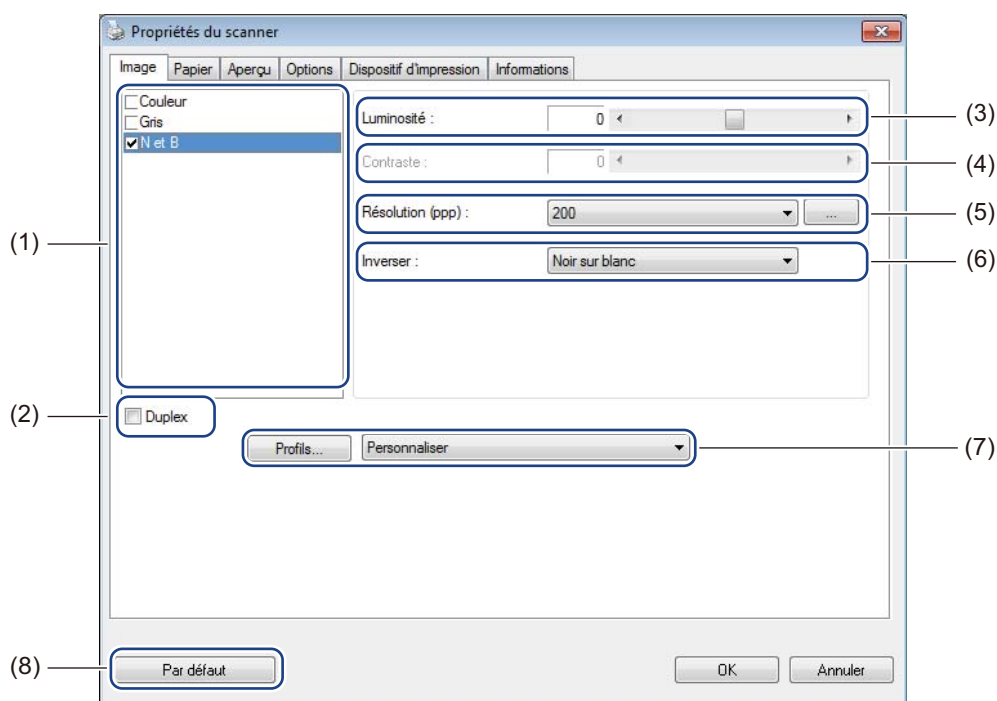

(1)	Zone de sélection de l'image	Choisissez le type de document à numériser.
(2)	Duplex	(DS-920DW uniquement) Cochez la case Duplex pour effectuer une numérisation recto verso.
(3)	Luminosité	Permet de régler le niveau de clarté ou d'obscurité d'une image. La plage est située entre -100 et +100 . Elle est par défaut définie sur 0 .
(4)	Contraste	Permet de régler la plage entre les ombres les plus foncées et les plus claires de l'image. La plage est située entre -100 et +100 . Elle est par défaut définie sur 0 .
(5)	Résolution	Détermine la qualité de l'image numérisée. Elle est par défaut définie sur 200 ppp .
(6)	Inverser	Inverse la luminosité et les couleurs de l'image.
(7)	Profil	Enregistrez ou modifiez le paramètre de numérisation dans la boîte de dialogue Propriétés du scanner.
(8)	Par défaut	Rétablit les paramètres par défaut de cet onglet et de tous les autres onglets Propriétés.

Paramètres du papier

Cliquez sur **Configurer** , puis cliquez sur l'onglet **Papier** pour définir des valeurs liées à la sortie de l'image.

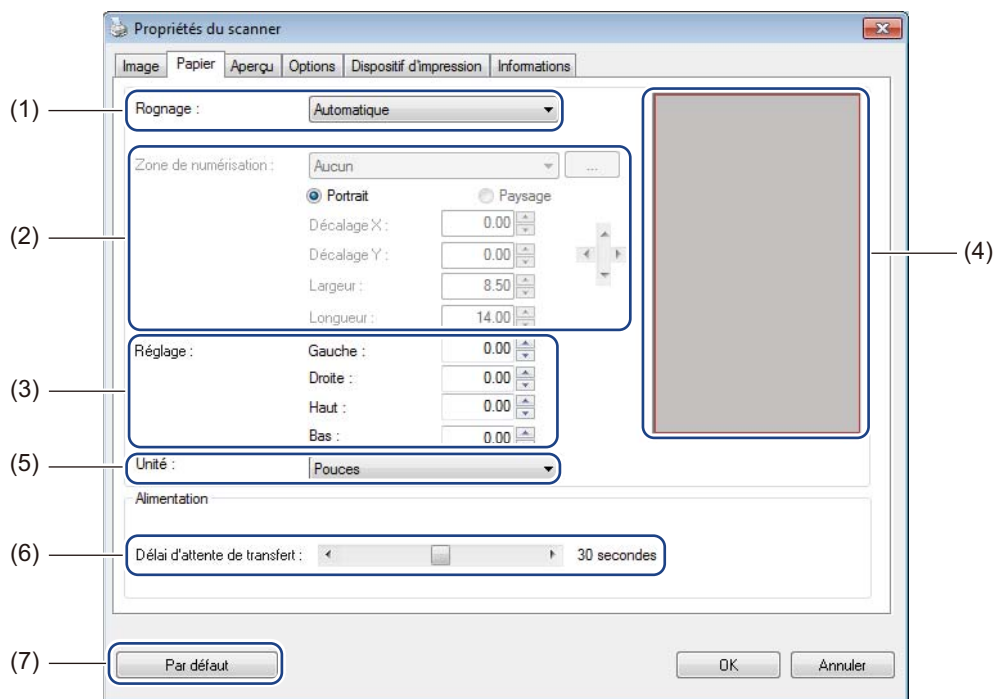

(1)	Rognage	<p>Le rognage vous permet de capturer une partie du document numérisé.</p> <ul style="list-style-type: none"> ■ Automatique Choisissez Automatique pour que le logiciel règle la fenêtre de rognage en fonction de la taille du document. Utilisez cette option pour les lots de documents de tailles différentes. ■ Fixe pour transfert Choisissez Fixe pour transfert si vous voulez pouvoir définir la zone à transformer en image. Utilisez cette option pour les lots de documents de même taille.
-----	----------------	--

(2)	Zone de numérisation	<p>Choisissez votre format de papier dans la liste déroulante ou créez un format de papier personnalisé en cliquant sur Ajouter dans la liste déroulante.</p> <p>Si vous avez sélectionné Fixe pour transfert dans Rognage (1), définissez le Décalage X et le Décalage Y ou spécifiez la Largeur et la Longueur pour redéfinir la zone de numérisation. Sur cet écran, la Zone d’affichage (4) montre la position de l’image tandis que vous modifiez les valeurs.</p> <ul style="list-style-type: none"> • Décalage X : la distance entre le bord gauche du document et le bord gauche de la zone numérisée • Décalage Y : la distance entre le bord supérieur du document et le bord supérieur de la zone numérisée • Largeur : la largeur de la zone numérisée • Longueur : la longueur de la zone numérisée <p>•  Utilisez ces flèches (ou votre souris) pour déplacer la zone de numérisation. Les résultats sont visibles dans la Zone d’affichage de cet écran</p>
(3)	Réglage	<p>Réglage vous permet d’ajouter une marge spécifique à gauche, à droite, en haut et en bas de votre image. Cela peut aider à réduire les coins coupés sur les images de travers. Sélectionnez une valeur comprise entre 0 et +5 mm. Le résultat du Réglage n’apparaîtra pas dans la Zone d’affichage.</p>
(4)	Zone d’affichage	<p>Montre la position de l’image lorsque vous modifiez les valeurs dans la Zone de numérisation (2).</p>
(5)	Unité	<p>Unité vous permet de définir votre système de mesure préféré. Sélectionnez Pouces, Millimètres ou Pixels dans la liste déroulante.</p>
(6)	Délai d’attente de transfert	<p>Délai d’attente de transfert vous permet de définir la durée (en secondes) pendant laquelle le scanner attendra avant de lancer une numérisation automatique après la fin de la première tâche de numérisation. Cette fonctionnalité s’avère particulièrement utile lorsque vous avez de nombreux documents distincts à numériser avec les mêmes paramètres. Cette durée est par défaut définie sur 30 secondes.</p> <p>Les valeurs se situent entre 0 et 60 secondes.</p>
(7)	Par défaut	<p>Rétablit les paramètres par défaut de cet onglet et de tous les autres onglets Propriétés.</p>

Paramètres d'aperçu

Cliquez sur **Configurer** , puis cliquez sur l'onglet **Aperçu** pour prévisualiser votre image avant la numérisation finale, afin que vous puissiez définir correctement la zone de numérisation.

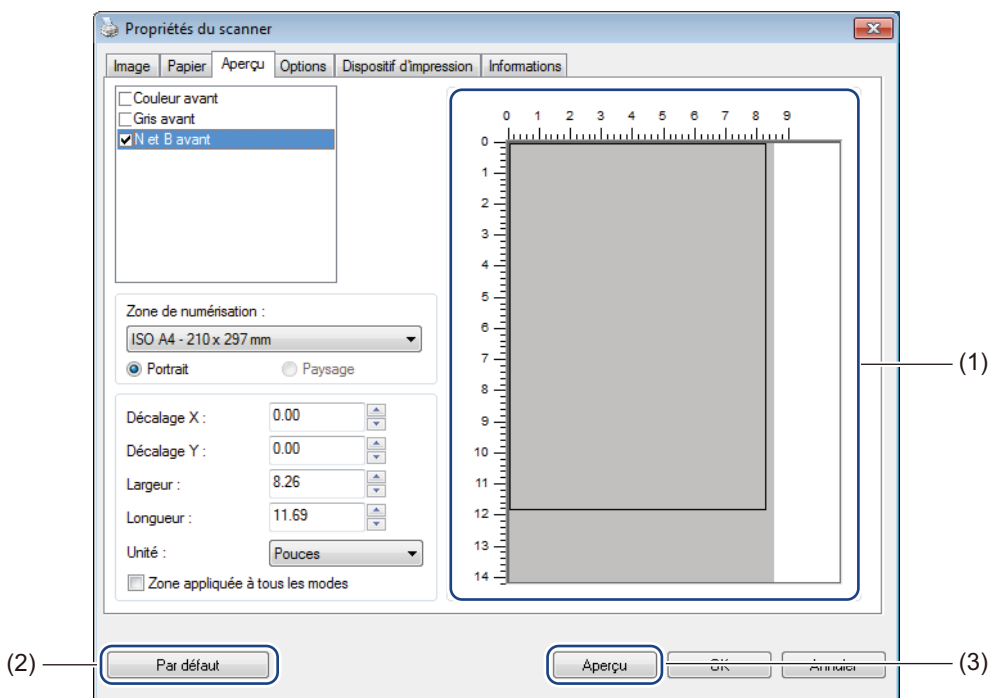

(1)	Fenêtre d'aperçu	Lorsque vous cliquez sur Aperçu (3), l'image numérisée s'affiche dans cette zone. Cette image d'aperçu vous permet de définir votre zone de numérisation.
(2)	Par défaut	Rétablit les paramètres par défaut de cet onglet et de tous les autres onglets Propriétés.
(3)	Aperçu	Cliquez sur ce bouton pour lancer l'aperçu de la numérisation. L'image numérisée s'affichera dans la Fenêtre d'aperçu (1). Veuillez noter que l'image numérisée n'est destinée qu'à l'aperçu et ne sera pas enregistrée.

REMARQUE

Si vous avez choisi le rognage **Automatique** sur l'écran de l'onglet **Papier**, vous ne pourrez pas afficher d'aperçu de votre numérisation sur cet écran.

Paramètres des options

Cliquez sur **Configurer** , puis cliquez sur l'onglet **Options** pour définir des paramètres de traitement d'image supplémentaires ou étalonner votre scanner.

REMARQUE

Cette illustration correspond à la DS-920DW.

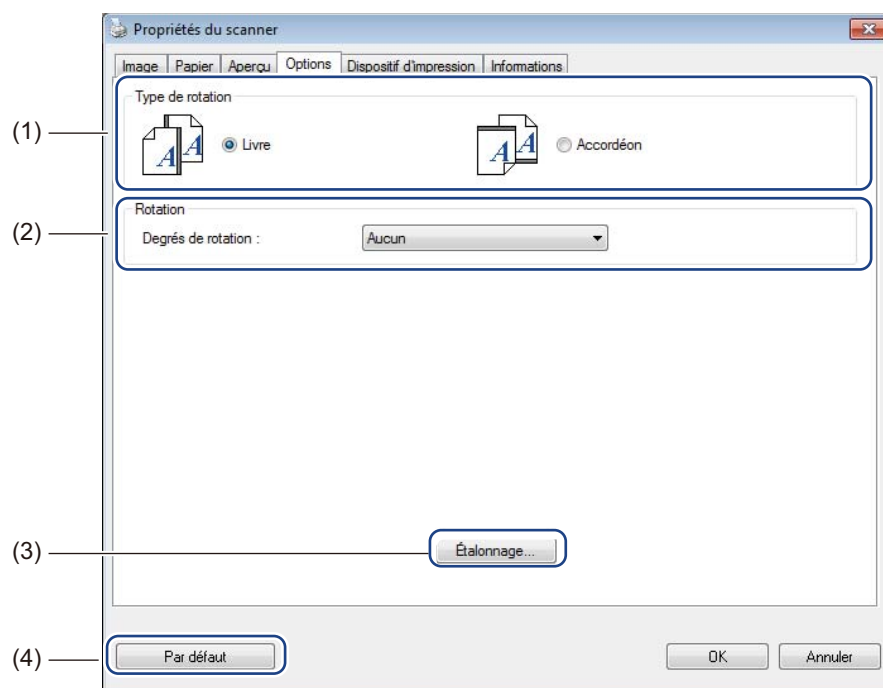

(1)	Type de rotation (DS-920DW uniquement)	<ul style="list-style-type: none"> ■ Livre Sélectionnez Livre pour conserver la même orientation pour les images sur le verso de la page de sortie. ■ Accordéon Sélectionnez Accordéon pour faire pivoter les images de 180° sur le verso de la page de sortie.
(2)	Rotation	Choisissez l'angle de rotation dans la liste déroulante si vous voulez réorienter votre image numérisée.
(3)	Étalonnage	Permet d'étalonner le scanner. Pour plus d'informations, consultez la section <i>Étalonnage via un logiciel (Windows®)</i> à la page 58.
(4)	Par défaut	Rétablit les paramètres par défaut de cet onglet et de tous les autres onglets Propriétés .

Paramètres de dispositif d'impression

Cliquez sur **Configurer** , puis cliquez sur l'onglet **Dispositif d'impression** pour imprimer des caractères alphanumériques, la date, l'heure, le nombre de documents et du texte personnalisé sur vos images numérisées.

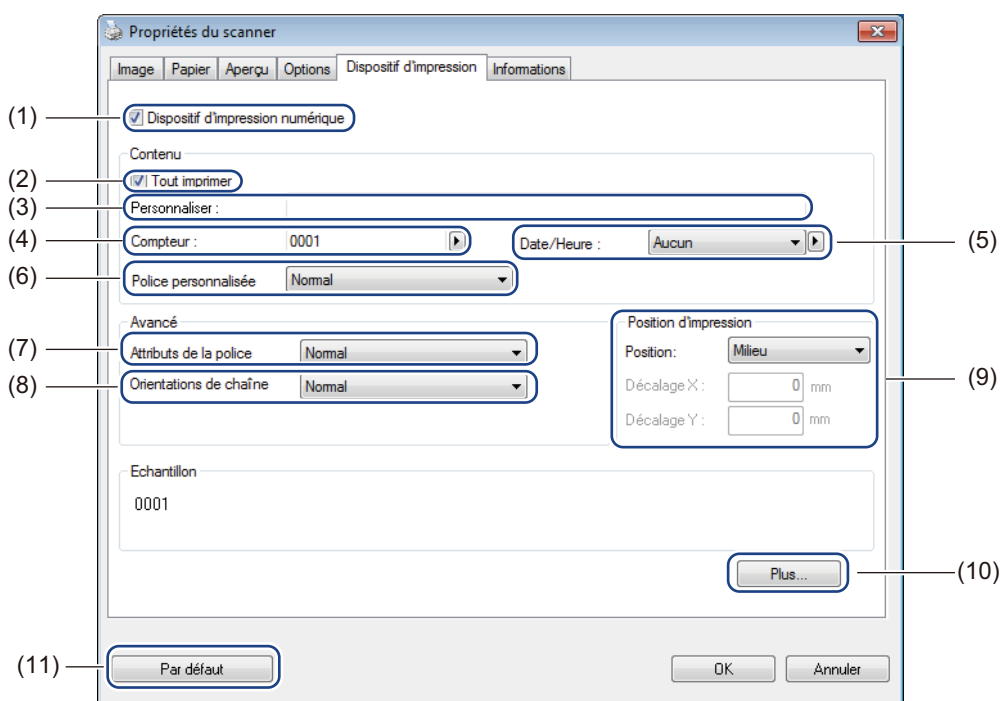

(1)	Dispositif d'impression numérique	Sélectionnez Dispositif d'impression numérique pour imprimer le message devant votre image numérisée.
(2)	Tout imprimer	Cochez la case Tout imprimer pour imprimer la chaîne d'impression (le message) sur toutes les pages de votre document. Décochez la case Tout imprimer pour n'imprimer la chaîne d'impression que sur la première page.
(3)	Personnaliser	Saisissez le texte que vous souhaitez imprimer.
(4)	Compteur	Affiche le nombre de pages correspondant à la session de numérisation.
(5)	Date/Heure	Sélectionnez un format dans la liste déroulante si vous voulez inclure la date et l'heure dans votre chaîne d'impression.
(6)	Police personnalisée	Cliquez sur la liste déroulante pour sélectionner une police pour votre chaîne d'impression.
(7)	Attributs de la police	Sélectionnez un attribut de police dans la liste déroulante. Les options disponibles incluent Normal , Souligner , Double et Gras .
(8)	Orientations de chaîne	Dans la liste déroulante, sélectionnez une orientation pour la chaîne d'impression. Les options disponibles incluent Normal , Tourné , Vertical , Inversion verticale , 90 degrés sens positif et 90 degrés sens négatif .

(9)	Position d'impression	Sélectionnez la position de votre chaîne d'impression dans la liste déroulante. Les options disponibles incluent Haut , Milieu , Bas et Personnaliser . Si vous choisissez Personnaliser , saisissez les valeurs du Décalage X et du Décalage Y pour spécifier la position.
(10)	Plus	Cliquez sur Plus... pour définir la Taille , la Densité et la Transparence de votre chaîne d'impression.
(11)	Par défaut	Rétablit les paramètres par défaut de cet onglet et de tous les autres onglets Propriétés .

Informations

Cliquez sur **Configurer** , puis cliquez sur l'onglet **Informations** pour consulter les informations relatives au système et au scanner.

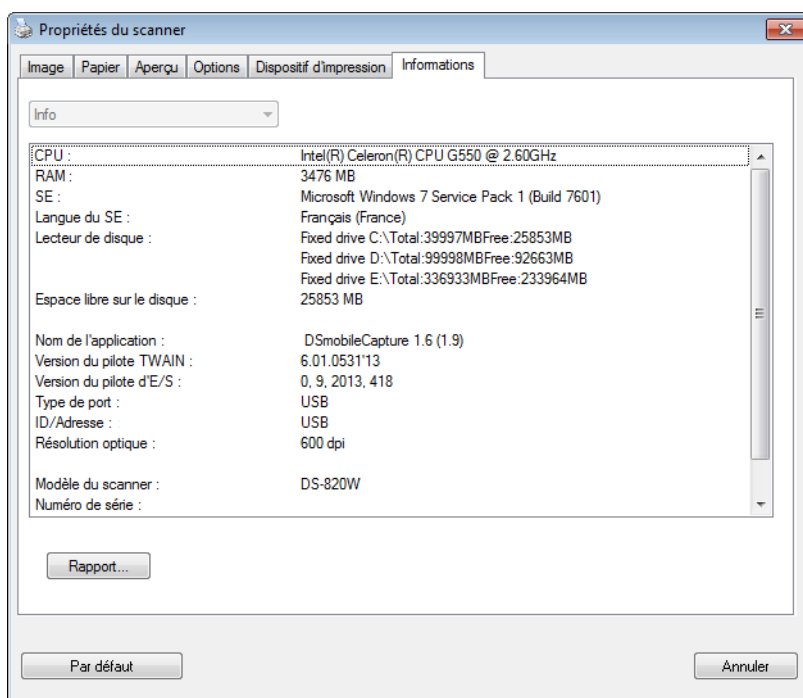

Utilisation de DSmobileCapture (Macintosh)

- 1 Connectez le câble micro USB fourni au port micro USB du scanner. Connectez le câble à l'ordinateur.
- 2 Double-cliquez sur le raccourci **DSmobileCapture**  de votre bureau.
- 3 **DSmobileCapture** se lance.

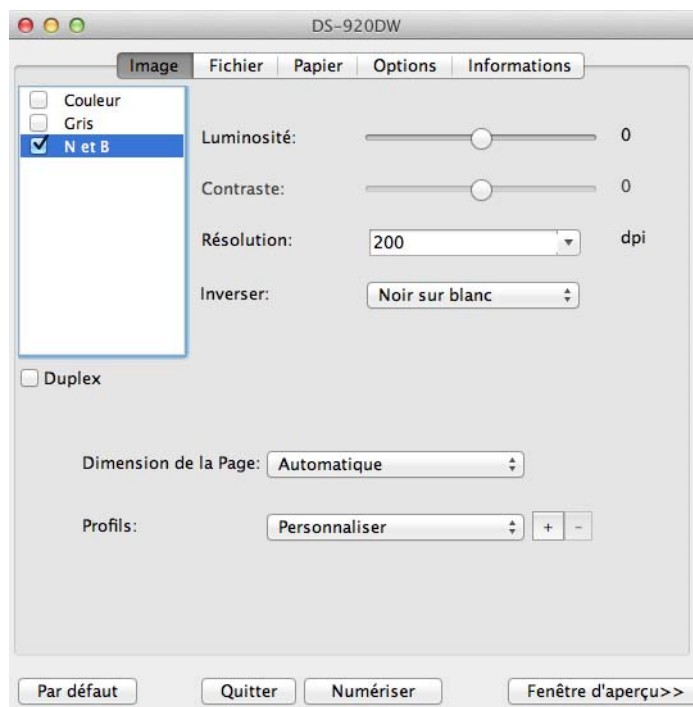

- 4 Modifiez si nécessaire les paramètres de numérisation.
Pour plus d'informations sur la modification des paramètres, consultez la section *Modification des paramètres de numérisation de DSmobileCapture (Macintosh)* à la page 37.
- 5 Insérez un document dans le scanner.
- 6 Cliquez sur **Numériser** sur l'écran de DSmobileCapture ou appuyez sur le bouton **Démarrer/OK** du scanner une fois le document positionné.
Le scanner lance la numérisation. L'image numérisée est enregistrée dans le répertoire spécifié à l'étape 4.
Vérifiez le résultat de la numérisation.

Modification des paramètres de numérisation de DSmobileCapture (Macintosh)

Paramètres des images

Cliquez sur l'onglet **Image** pour choisir le type de l'image et définir plusieurs paramètres de numérisation de base.

REMARQUE

Cette illustration correspond à la DS-920DW.

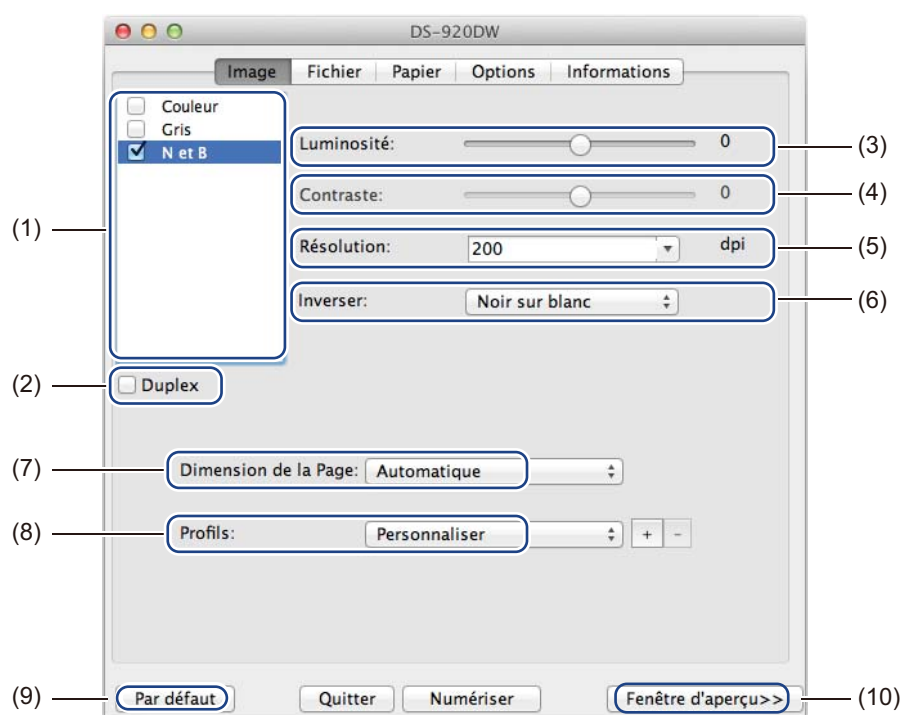

(1)	Zone de sélection de l'image	Choisissez le type de document à numériser.
(2)	Duplex	(DS-920DW uniquement) Cochez la case Duplex pour effectuer une numérisation recto verso.
(3)	Luminosité	Permet de régler le niveau de clarté ou d'obscurité d'une image. La plage est située entre -100 et +100 . Elle est par défaut définie sur 0 .
(4)	Contraste	Permet de régler la plage entre les ombres les plus foncées et les plus claires de l'image. La plage est située entre -100 et +100 . Elle est par défaut définie sur 0 .
(5)	Résolution	Détermine la qualité de l'image numérisée. Elle est par défaut définie sur 200 ppp .
(6)	Inverser	Inverse la luminosité et les couleurs de l'image.
(7)	Dimension de la Page	Dimension de la Page vous permet de capturer une partie du document numérisé. Choisissez ensuite votre format de papier dans la liste déroulante Dimension de la Page .

(8)	Profils	Enregistrez ou modifiez le paramètre de numérisation dans la boîte de dialogue Propriétés du scanner.
(9)	Par défaut	Rétablit les paramètres par défaut de cet onglet et de tous les autres onglets Propriétés.
(10)	Fenêtre d'aperçu	<p>Cliquez pour prévisualiser votre image avant la numérisation finale. Cette image d'aperçu vous permet de définir votre zone de numérisation.</p> <p>Lorsque vous cliquez sur Aperçu, la numérisation de l'aperçu commence et l'image numérisée s'affiche dans la Fenêtre d'aperçu. Veuillez noter que l'image numérisée n'est destinée qu'à l'aperçu et ne sera pas enregistrée.</p>

Paramètres des fichiers

Cliquez sur l'onglet **Fichier** pour configurer les paramètres liés au nom du fichier et au répertoire dans lequel enregistrer l'image numérisée.

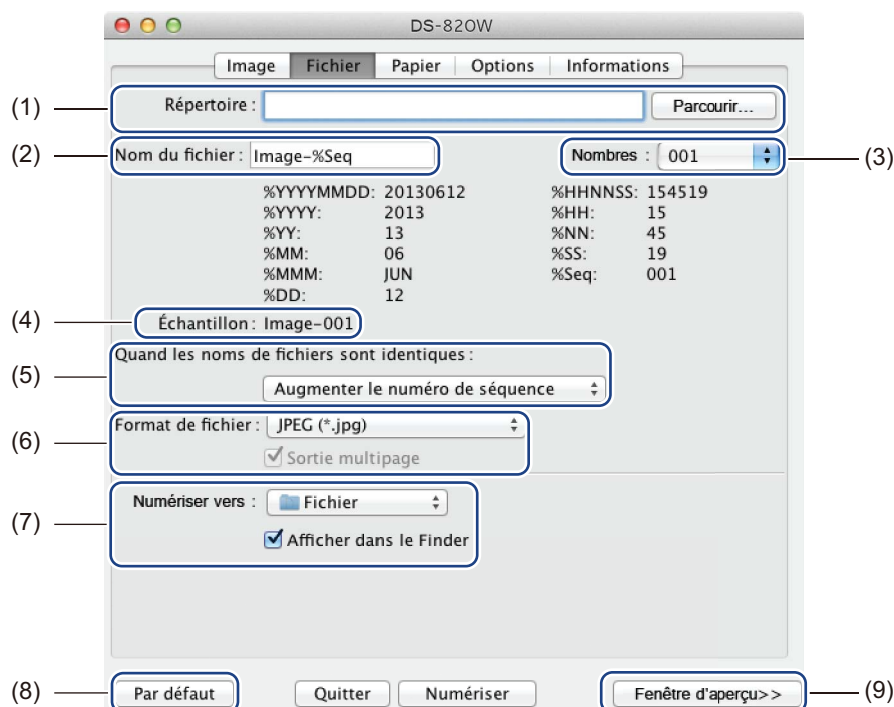

(1)	Répertoire	Spécifiez le répertoire dans lequel enregistrer les images numérisées.
(2)	Nom du fichier	Définissez la règle pour le nom de fichier de l'image numérisée.
(3)	Nombres	Déterminez le premier nombre de la séquence, qui sera inclus dans le nom du fichier.
(4)	Échantillon	Affiche un aperçu du nom de fichier que vous avez défini.
(5)	Quand les noms de fichiers sont identiques	Modifie le nom du fichier si le même nom existe déjà dans le répertoire que vous avez choisi dans Répertoire .
(6)	Format de fichier	Choisissez le format de fichier de l'image numérisée. Lorsque vous choisissez TIFF ou PDF , l'option Sortie multipage est disponible. Vous pouvez numériser le document suivant une fois le premier travail de numérisation terminé.
(7)	Numériser vers	Choisissez la destination vers laquelle envoyer l'image numérisée.
(8)	Par défaut	Rétablit les paramètres par défaut de cet onglet et de tous les autres onglets Propriétés.
(9)	Fenêtre d'aperçu	Cliquez pour prévisualiser votre image avant la numérisation finale. Cette image d'aperçu vous permet de définir votre zone de numérisation. Lorsque vous cliquez sur Aperçu , la numérisation de l'aperçu commence et l'image numérisée s'affiche dans la Fenêtre d'aperçu . Veuillez noter que l'image numérisée n'est destinée qu'à l'aperçu et ne sera pas enregistrée.

Paramètres du papier

Cliquez sur l'onglet **Papier** pour définir des valeurs liées à la sortie de l'image.



(1)	Dimension de la page	<p>Dimension de la page vous permet de capturer une partie du document numérisé. Choisissez votre format de papier dans la liste déroulante Dimension de la page, définissez les valeurs de Décalage X et de Décalage Y ou spécifiez la Largeur et la Longueur pour définir votre zone numérisée. Cliquez sur Fenêtre d'aperçu (4) pour prévisualiser la position de l'image tandis que vous modifiez les valeurs.</p> <ul style="list-style-type: none"> • Décalage X : la distance entre le bord gauche du document et le bord gauche de la zone numérisée • Décalage Y : la distance entre le bord supérieur du document et le bord supérieur de la zone numérisée • Largeur : la largeur de la zone numérisée • Longueur : la longueur de la zone numérisée
(2)	Unité	<p>Unité vous permet de définir votre système de mesure préféré. Sélectionnez Pouces, Millimètres ou Pixels dans la liste déroulante.</p>
(3)	Par défaut	<p>Rétablit les paramètres par défaut de cet onglet et de tous les autres onglets Propriétés.</p>
(4)	Fenêtre d'aperçu	<p>Cliquez pour prévisualiser votre image avant la numérisation finale. Cette image d'aperçu vous permet de définir votre zone de numérisation.</p> <p>Lorsque vous cliquez sur Aperçu, la numérisation de l'aperçu commence et l'image numérisée s'affiche dans la Fenêtre d'aperçu. Veuillez noter que l'image numérisée n'est destinée qu'à l'aperçu et ne sera pas enregistrée.</p>

Paramètres des options

Cliquez sur l'onglet **Options** pour définir des paramètres de traitement d'image supplémentaires ou étalonner votre scanner.

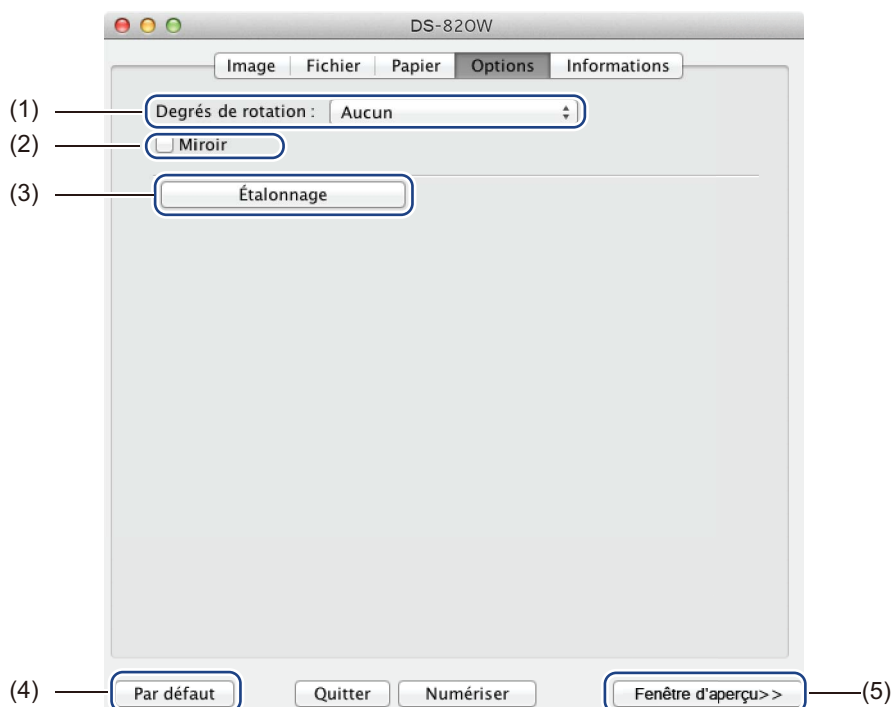

(1)	Degrés de rotation	Choisissez l'angle de rotation dans la liste déroulante si vous voulez réorienter votre image numérisée.
(2)	Miroir	Cochez la case Miroir pour inverser votre image.
(3)	Étalonnage	Permet d'étalonner le scanner. Pour plus d'informations, consultez la section <i>Étalonnage via un logiciel (Macintosh)</i> à la page 61.
(4)	Par défaut	Rétablit les paramètres par défaut de cet onglet et de tous les autres onglets Propriétés.
(5)	Fenêtre d'aperçu	Cliquez pour prévisualiser votre image avant la numérisation finale. Cette image d'aperçu vous permet de définir votre zone de numérisation. Lorsque vous cliquez sur Aperçu , la numérisation de l'aperçu commence et l'image numérisée s'affiche dans la Fenêtre d'aperçu . Veuillez noter que l'image numérisée n'est destinée qu'à l'aperçu et ne sera pas enregistrée.

Informations

Cliquez sur l'onglet **Informations** pour consulter les informations relatives au système et au scanner.

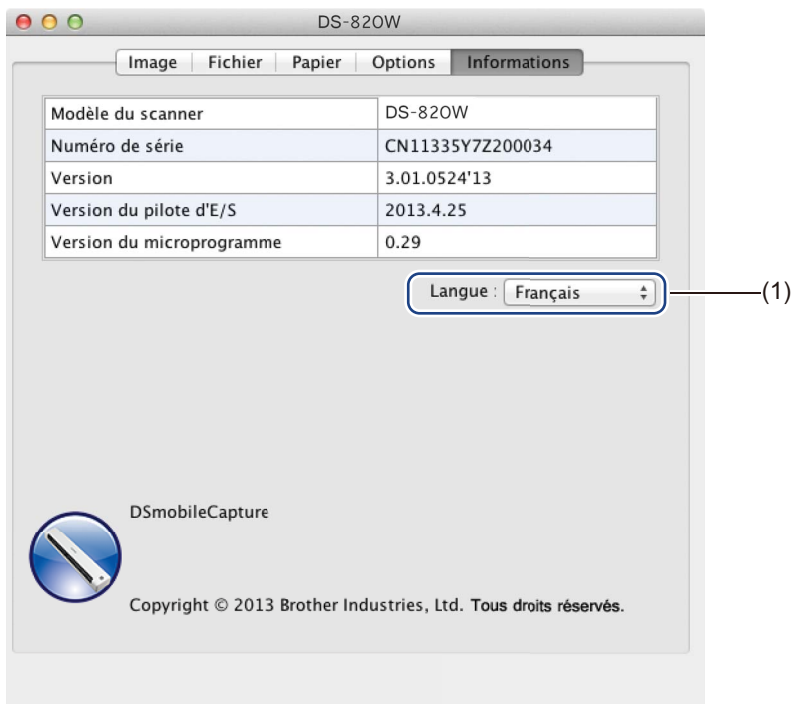

(1)	Langue	Choisissez dans la liste déroulante la langue que vous souhaitez afficher.
-----	---------------	--

Utilisation de Button Manager V2 (Windows®)

REMARQUE

- Pour obtenir des instructions plus détaillées, consultez le *Guide de l'utilisateur de Button Manager V2* disponible depuis le menu Aide de l'application.
- Pour afficher le menu Aide, cliquez avec le bouton droit sur l'icône **Button Manager V2**  de la barre d'état système, puis cliquez sur **Aide**.

Utilisez une des deux méthodes suivantes pour lancer le panneau des boutons **Button Manager V2**.

Pour afficher l'icône de raccourci et lancer le panneau des boutons Button Manager V2 depuis la barre d'état système

- 1 Connectez le câble micro USB au port micro USB du scanner. Connectez le câble micro USB à l'un des ports USB de votre ordinateur.
- 2 Cliquez sur l'icône **Button Manager V2**  de la barre d'état système située en bas à droite de l'écran de votre ordinateur.
- 3 Le panneau des boutons **Button Manager V2** se lance.

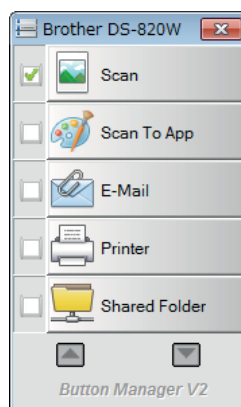

Pour lancer le panneau des boutons **Button Manager V2** depuis le bouton **Démarrer de Windows®**

- 1 Cliquez sur **Démarrer**  > **Tous les programmes** > **Brother DS-820W (DS-920DW) Scanner** > **Button Manager** > **Button Manager V2**.
- 2 Lorsque la boîte de dialogue **Sélectionner le modèle de scanner** s'affiche, sélectionnez votre modèle de scanner dans la liste, puis cliquez sur **OK**.
- 3 Le panneau des boutons **Button Manager V2** se lance.

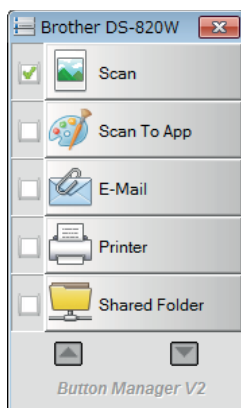

Méthodes de numérisation

Il existe deux façons de numériser via **Button Manager V2**. Si nécessaire, vérifiez ou modifiez les paramètres de numérisation avant de lancer la numérisation.

Pour numériser depuis le bouton de numérisation du panneau des boutons Button Manager V2

- 1 Insérez un document dans le scanner.
- 2 Lancez le panneau des boutons **Button Manager V2**.
- 3 Si nécessaire, cliquez avec le bouton droit sur le bouton de numérisation souhaité dans le panneau des boutons **Button Manager V2** pour modifier les paramètres de numérisation.
Pour plus d'informations, consultez le *Guide de l'utilisateur de Button Manager V2*.
- 4 Pour lancer la numérisation, cliquez sur le bouton de numérisation que vous voulez utiliser dans le panneau des boutons **Button Manager V2**.

Pour numériser depuis le bouton Démarrer de votre scanner

- 1 Insérez un document dans le scanner.
- 2 Lancez le panneau des boutons **Button Manager V2**.
- 3 Si nécessaire, cliquez avec le bouton droit sur le bouton de numérisation souhaité dans le panneau des boutons **Button Manager V2** pour modifier les paramètres de numérisation.
Pour plus d'informations, consultez le *Guide de l'utilisateur de Button Manager V2*.
- 4 Cochez la case située à gauche du bouton de numérisation que vous souhaitez utiliser.
- 5 Appuyez sur le bouton **Démarrer** de votre scanner pour lancer la numérisation.

Boutons de numérisation du panneau des boutons Button Manager V2 (Windows®)

Numériser vers une image

Utilisez cette option pour ouvrir l'image numérisée dans une application spécifique. Veuillez noter que l'application doit déjà être ouverte et en cours d'exécution sur votre ordinateur.

Pour modifier les paramètres de numérisation, cliquez avec le bouton droit sur le bouton

Scan  Scan (voir le *Guide de l'utilisateur de Button Manager V2*).

- 1 Insérez un document dans le scanner.
- 2 Lancez le panneau des boutons **Button Manager V2**.

3 Cliquez sur **Scan**  Scan.

Une fois la numérisation terminée, l'image numérisée est insérée dans votre application ouverte et en cours d'exécution.

Vérifiez le résultat de la numérisation.

REMARQUE

- Si aucune application ne se lance ou si l'application est réduite, l'image numérisée sera enregistrée dans un dossier prédéfini (pour plus d'informations sur la modification du chemin d'accès au dossier, consultez le *Guide de l'utilisateur de Button Manager V2*).
 - Si plusieurs applications sont ouvertes, l'image numérisée s'affiche dans l'application active.
-

Numériser vers une application

Utilisez cette option pour ouvrir l'image numérisée avec une application que vous choisissez dans une liste.

Pour modifier les paramètres de numérisation, cliquez avec le bouton droit sur le bouton

Scan To App  Scan To App.

- 1 Insérez un document dans le scanner.
- 2 Lancez le panneau des boutons **Button Manager V2**.

3 Cliquez sur **Scan To App**  Scan To App pour lancer la numérisation.

Une fois la numérisation terminée, l'image numérisée est ouverte avec l'application que vous avez choisie dans la liste affichée.

Vérifiez le résultat de la numérisation.

Numériser vers un e-mail

Utilisez cette option pour joindre l'image numérisée à un e-mail.

Pour modifier les paramètres de numérisation ou le logiciel de messagerie, cliquez avec le bouton droit sur

le bouton **E-Mail**  E-Mail .

- 1 Insérez un document dans le scanner.
- 2 Lancez le panneau des boutons **Button Manager V2**.
- 3 Cliquez sur **E-Mail**  E-Mail pour lancer la numérisation.

Une fois la numérisation terminée, votre logiciel de messagerie se lance et l'image numérisée est jointe à un e-mail vierge.

Vérifiez le résultat de la numérisation.

Numériser vers une imprimante

Utilisez cette option pour imprimer l'image numérisée via votre imprimante par défaut.

Pour modifier les paramètres de numérisation ou l'imprimante de destination, cliquez avec le bouton droit sur

le bouton **Printer**  Printer .

- 1 Insérez un document dans le scanner.
- 2 Lancez le panneau des boutons **Button Manager V2**.
- 3 Cliquez sur **Printer**  Printer pour lancer la numérisation.

Une fois la numérisation terminée, l'image numérisée est imprimée depuis votre imprimante par défaut. Vérifiez le résultat de la numérisation.

Numériser vers un dossier partagé

Utilisez cette option pour enregistrer l'image numérisée dans un dossier partagé de votre réseau.
Pour modifier les paramètres de numérisation, cliquez avec le bouton droit sur le bouton

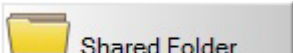

- 1 Insérez un document dans le scanner.
- 2 Lancez le panneau des boutons **Button Manager V2**.
- 3 Cliquez sur **Shared Folder**  pour lancer la numérisation.

Une fois la numérisation terminée, l'image numérisée est directement envoyée dans le dossier partagé.
Vérifiez le résultat de la numérisation.

Numériser vers un serveur FTP

Utilisez cette option pour enregistrer l'image numérisée dans un dossier de votre serveur FTP.
Pour modifier les paramètres de numérisation, cliquez avec le bouton droit sur le bouton

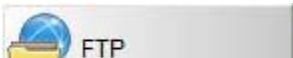

- 1 Insérez un document dans le scanner.
- 2 Lancez le panneau des boutons **Button Manager V2**.
- 3 Cliquez sur **FTP**  pour lancer la numérisation.

Une fois la numérisation terminée, l'image numérisée est directement envoyée dans le dossier de votre serveur FTP.
Vérifiez le résultat de la numérisation.

Connexion en mode point d'accès (AP, access point)

Vous pouvez connecter votre appareil sans fil (ordinateur, smartphone, tablette, etc.) à votre scanner. Le scanner lui-même peut faire office de point d'accès, ce qui vous évite d'avoir à passer par des points d'accès, et votre appareil sans fil peut directement accéder aux images numérisées stockées sur la carte SD.

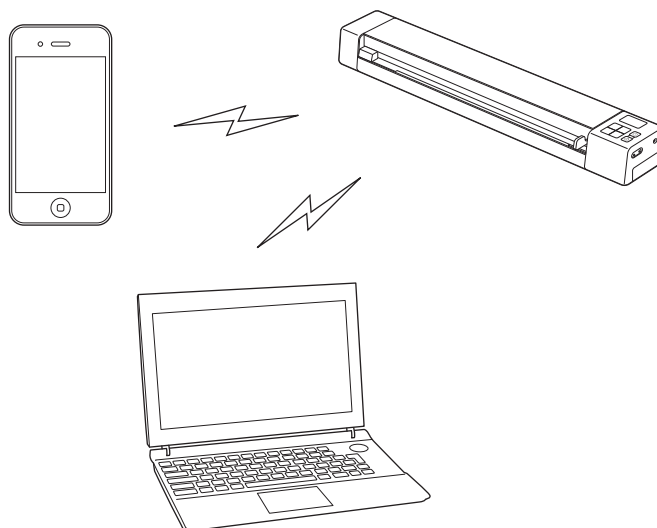

REMARQUE

- Si vous n'avez pas défini de mot de passe pour le réseau Wi-Fi®, veuillez à tout d'abord configurer un mot de passe réseau dans votre navigateur Web. Pour plus d'informations, consultez la section *Définition d'un mot de passe pour le réseau Wi-Fi®* à la page 50.
- Sans mot de passe pour le réseau Wi-Fi®, un tiers peut consulter et voler les données enregistrées sur votre carte SD.
- Si vous avez oublié votre mot de passe, appuyez sur le bouton de **réinitialisation** du scanner pour réinitialiser le mot de passe. Pour plus d'informations, consultez la section *Réinitialiser les paramètres réseau* à la page 56.
- Trois appareils sans fil peuvent se connecter au scanner en même temps.

- 1 Faites glisser le commutateur Wi-Fi® sur **ON** (Marche).
Patientez 40 secondes environ, jusqu'à ce que l'indicateur Wi-Fi® passe du rouge au bleu.

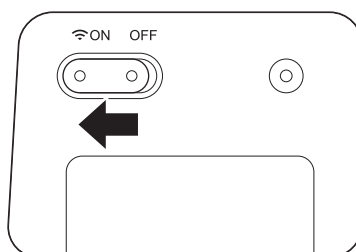

- 2 Activez la fonction Wi-Fi® de votre appareil sans fil (ordinateur, smartphone, tablette, etc.) pour sélectionner le scanner.
Pour plus d'informations, consultez les instructions fournies avec votre appareil sans fil.
- 3 Sélectionnez le SSID du scanner, **Brother DS-820W-xxxx** (où xxxx = l'adresse MAC (Media Access Control) du scanner).

Accéder aux images numérisées stockées sur la carte SD

Utilisation de votre navigateur Web

Vous pouvez utiliser le navigateur Web de votre appareil sans fil (ordinateur, smartphone, tablette, etc.) pour afficher les images numérisées stockées sur la carte SD du scanner et les télécharger sur votre appareil sans fil.

- 1 Connectez votre appareil sans fil au scanner en mode AP (access point, point d'accès). Pour plus d'informations, consultez la section *Connexion en mode point d'accès (AP, access point)* à la page 49.
- 2 Lancez le navigateur Web de votre appareil sans fil.
- 3 Saisissez **http://10.10.100.1** dans la barre d'adresse.
- 4 Lorsque vous affichez pour la première fois l'image numérisée dans le navigateur, l'écran **Configuration du mot de passe** s'affiche. Définissez votre mot de passe, puis cliquez sur **Appliquer**. Si vous avez déjà défini le mot de passe, saisissez-le pour vous connecter.
- 5 L'écran d'accueil s'affiche dans le navigateur.

REMARQUE

Aucune image ne s'affichera si la carte SD ne contient aucune donnée.

Définition d'un mot de passe pour le réseau Wi-Fi®



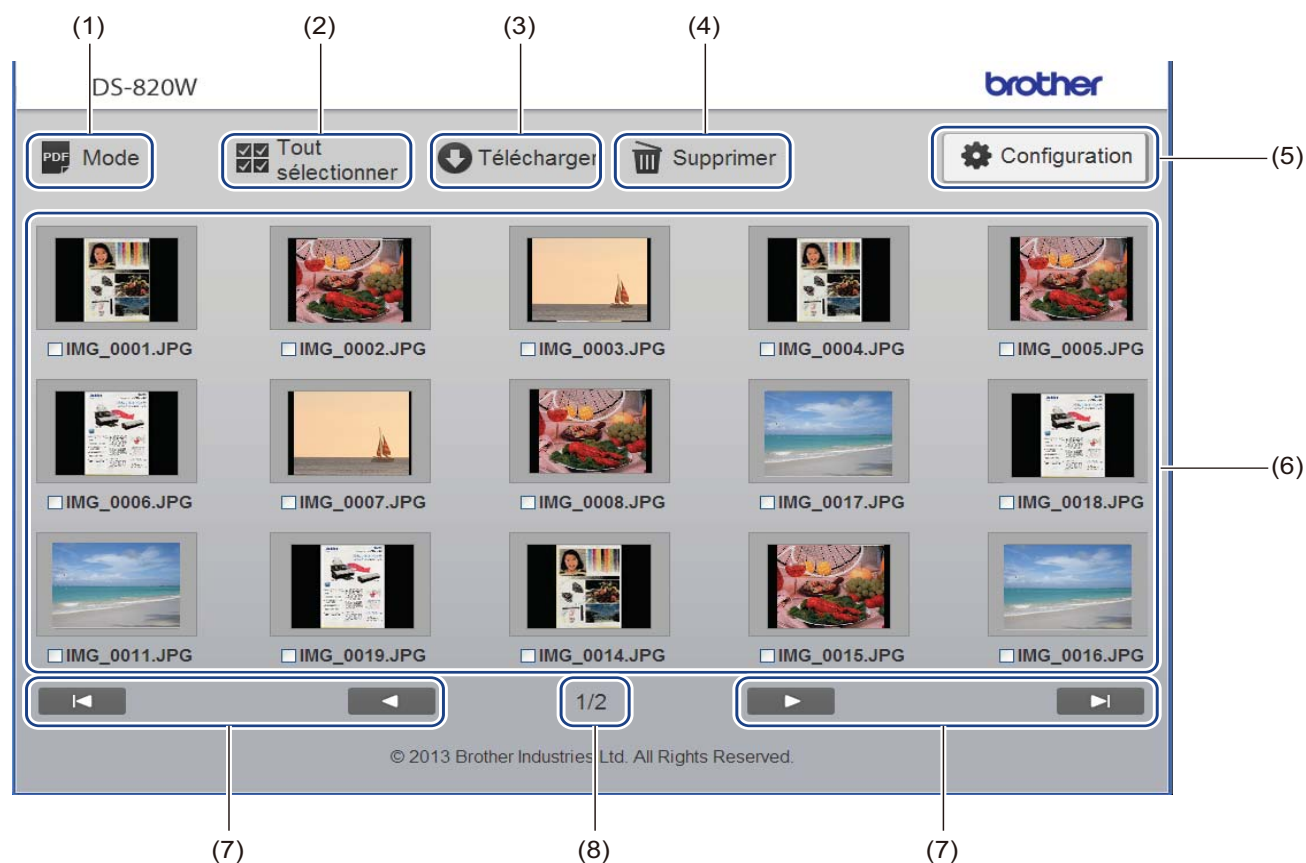

Si vous n'avez pas défini de mot de passe pour le réseau Wi-Fi®, veuillez à tout d'abord configurer un mot de passe réseau dans votre navigateur Web. Sans mot de passe pour le réseau Wi-Fi®, un tiers peut consulter et voler les données enregistrées sur votre carte SD.

- 1 Connectez votre appareil sans fil au scanner en mode AP (access point, point d'accès). Pour plus d'informations, consultez la section *Connexion en mode point d'accès (AP, access point)* à la page 49.
- 2 Lancez le navigateur Web de votre appareil sans fil.
- 3 Saisissez **http://10.10.100.1** dans la barre d'adresse.
- 4 Lorsque vous affichez pour la première fois l'image numérisée dans le navigateur, l'écran **Configuration du mot de passe** s'affiche. Définissez votre mot de passe, puis cliquez sur **Appliquer**. Si vous avez déjà défini le mot de passe, saisissez-le pour vous connecter.
- 5 L'écran d'accueil s'affiche dans le navigateur.
- 6 Cliquez sur **Configuration > Configuration Wi-Fi**. L'écran **Configuration Wi-Fi** s'affiche.
- 7 Sélectionnez **WPA2(AES)** dans la liste déroulante **Cryptage**.
- 8 Saisissez la **Clé prépartagée**, puis cliquez sur **Appliquer**.
- 9 L'écran **Redémarrage...** s'affiche. La configuration est alors terminée.

Accéder aux images numérisées stockées sur la carte SD



(1)	Mode	Cliquez sur ce bouton pour modifier l'image numérisée en fonction du format de fichier (PDF ou JPEG).
(2)	Tout sélectionner	Cliquez sur ce bouton pour cocher toutes les cases.
(3)	Télécharger	Cliquez sur ce bouton pour télécharger le ou les fichiers cochés.
(4)	Supprimer	Cliquez sur ce bouton pour supprimer le ou les fichiers cochés.
(5)	Configuration	Cliquez pour accéder aux pages de paramétrage. Pour plus d'informations, consultez la section <i>Modification de paramètres via votre navigateur</i> à la page 55.
(6)	Volet des vignettes	Affiche les images numérisées (jusqu'à 15 images par écran). Lorsque vous double-cliquez sur l'image numérisée dans le volet des vignettes, l'écran de prévisualisation s'affiche. Aucune image numérisée ne s'affichera si la carte SD ne contient aucune donnée.

(7)	 Curseurs à l'écran	 <p>Cliquez dessus pour accéder à la première page.</p>  <p>Cliquez dessus pour accéder à la page précédente.</p>  <p>Cliquez dessus pour accéder à la page suivante.</p>  <p>Cliquez dessus pour accéder à la dernière page.</p>
(8)	Page	Indique le numéro de la page actuelle et le nombre total de pages.

Utilisation de la connexion USB entre le scanner et l'ordinateur

REMARQUE

Vous ne pouvez pas afficher le contenu de la carte SD lorsque le commutateur Wi-Fi® est défini sur **ON** (Marche) ou si l'ordinateur est en mode TWAIN.

(Utilisateurs Windows®)

- 1 Connectez le câble micro USB au port micro USB du scanner. Connectez le câble à l'ordinateur.
- 2 Cliquez sur **Démarrer**  > **Ordinateur** (Computer), puis double-cliquez sur **Disque amovible** (Removable Disk).
- 3 Double-cliquez sur **DCIM**.
Les dossiers de la carte SD s'affichent.
 - Dossier **100PHOTO**
Stocke les images numérisées au format JPEG.
 - Dossier **200DOC**
Stocke les images numérisées au format PDF.

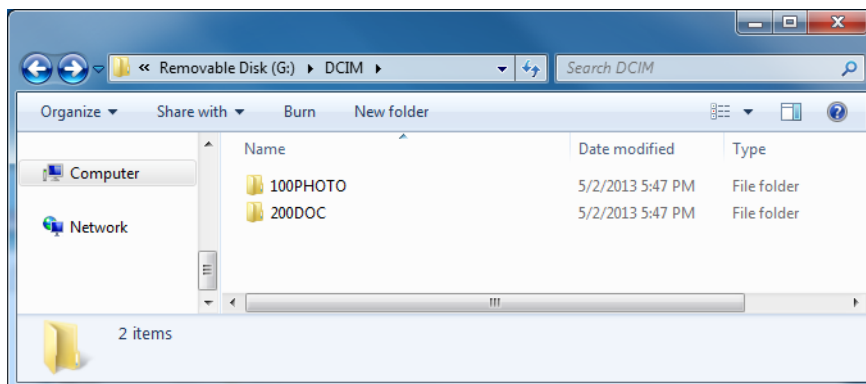

(Utilisateurs Macintosh)

- 1 Connectez le câble micro USB au port micro USB du scanner. Connectez le câble à l'ordinateur.
- 2 iPhoto se lance automatiquement et affiche les images numérisées stockées sur la carte SD.

Utilisation de ScanHub™ (Android™)

Vous pouvez utiliser l'application de votre appareil Android™ pour afficher les images numérisées stockées sur la carte SD du scanner et les télécharger sur l'appareil Android™.

Installez sur votre appareil Android™ l'application proposée sur Google Play. Pour télécharger, installer ou désinstaller l'application Android™, consultez les instructions fournies avec votre appareil.

REMARQUE

- Si vous n'avez pas défini de mot de passe pour le réseau Wi-Fi®, veuillez à tout d'abord configurer un mot de passe réseau dans votre navigateur Web. Pour plus d'informations, consultez la section *Définition d'un mot de passe pour le réseau Wi-Fi®* à la page 50.
 - Sans mot de passe pour le réseau Wi-Fi®, un tiers peut consulter et voler les données enregistrées sur votre carte SD.
-

Utilisation de ScanHub™ (iOS)

Vous pouvez utiliser l'application de votre appareil iOS pour afficher les images numérisées stockées sur la carte SD du scanner et les télécharger sur l'appareil iOS.

Installez sur votre appareil iOS l'application proposée sur l'App Store. Pour télécharger, installer ou désinstaller l'application iOS, consultez les instructions fournies avec votre appareil.

REMARQUE

- Si vous n'avez pas défini de mot de passe pour le réseau Wi-Fi®, veuillez à tout d'abord configurer un mot de passe réseau dans votre navigateur Web. Pour plus d'informations, consultez la section *Définition d'un mot de passe pour le réseau Wi-Fi®* à la page 50.
 - Sans mot de passe pour le réseau Wi-Fi®, un tiers peut consulter et voler les données enregistrées sur votre carte SD.
-

Configuration des paramètres Wi-Fi® en mode point d'accès (AP)

Configurer les paramètres réseau

Vous pouvez configurer les paramètres réseau dans votre navigateur.

- 1 Accédez au navigateur en mode AP (access point, point d'accès).
Pour plus d'informations, consultez la section *Connexion en mode point d'accès (AP, access point)* à la page 49.
- 2 Cliquez sur **Configuration**.

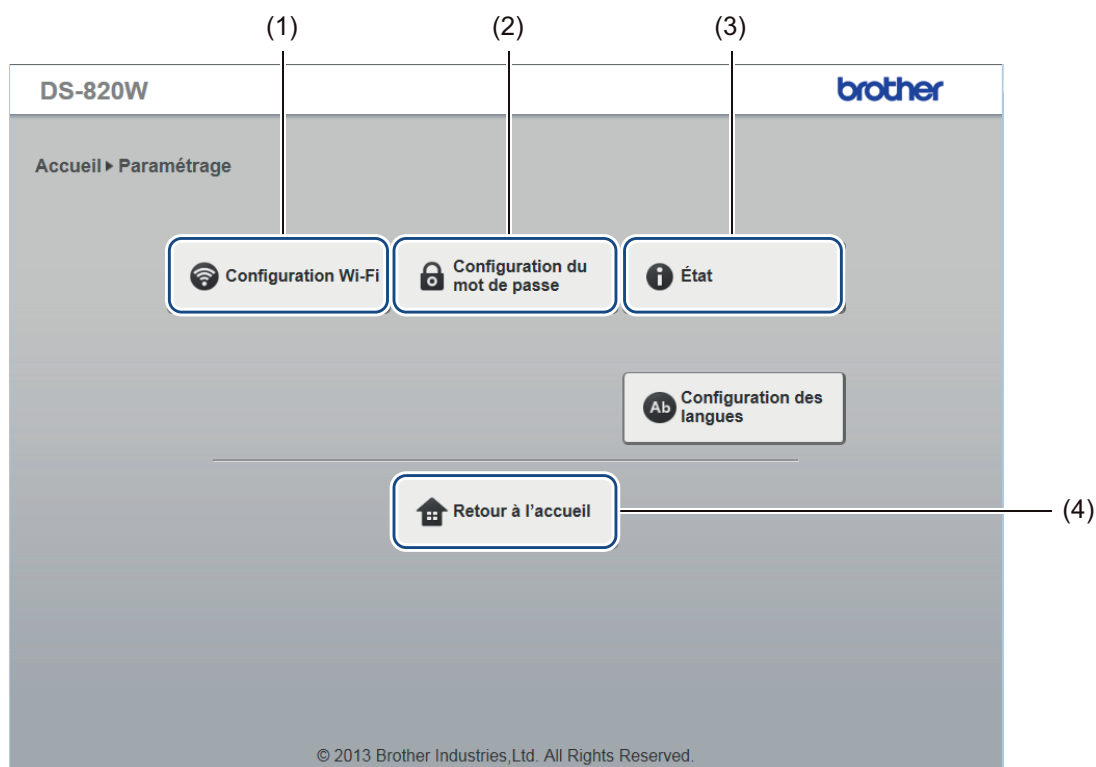

(1)	Configuration Wi-Fi	Permet de définir le SSID (nom du réseau) et la clé prépartagée.
(2)	Configuration du mot de passe	Permet de définir le mot de passe de connexion.
(3)	État	Permet de vérifier l'état du point d'accès actuel. Permet de vérifier la version du microprogramme.
(4)	Retour à l'accueil	Permet de revenir à l'écran d'accueil.

Réinitialiser les paramètres réseau

Vous pouvez restaurer les valeurs d'origine des paramètres que vous avez modifiés pour la connexion Wi-Fi® (**Configuration de l'AP Wi-Fi®** et **Configuration du mot de passe**).

- 1 Vérifiez que le scanner est bien allumé.
- 2 Définissez le commutateur Wi-Fi® sur **ON** (Marche).

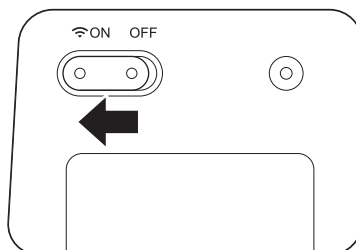

Patiencez 40 secondes environ, jusqu'à ce que l'indicateur Wi-Fi® passe du rouge au bleu. Lorsque le scanner établit une connexion avec votre point d'accès, l'indicateur Wi-Fi® commence à clignoter en bleu.

- 3 Pendant 10 secondes, maintenez le bouton de réinitialisation du scanner (1) enfoncé à l'aide d'un objet pointu, tel qu'une aiguille ou un stylo à pointe fine.

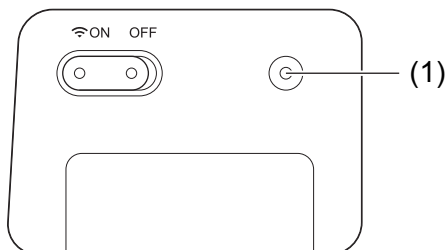

- 4 Relâchez le bouton de réinitialisation. L'indicateur Wi-Fi® devient rouge et les valeurs d'origine des paramètres du réseau Wi-Fi® sont restaurées.

REMARQUE

Lorsque vous appuyez sur le bouton de réinitialisation, les valeurs par défaut des paramètres contrôlés par les boutons du panneau de commande ne seront **pas** restaurées et les images numérisées stockées sur la carte SD ne seront **pas** supprimées.

N'étalonnez votre scanner que si les images numérisées commencent à paraître floues, si la couleur semble anormale (plus sombre que la normale), après 8 000 numérisations, ou si le scanner a été stocké pendant une longue période sans être utilisé.

Pour réussir l'étalonnage, vous aurez besoin de la feuille de calibrage fournie avec votre scanner.

Étalonnage depuis le panneau de commande

- 1 Allumez votre scanner.
- 2 Appuyez sur le bouton **Menu**.
- 3 Appuyez à plusieurs reprises sur le bouton ◀ ou ▶ pour sélectionner **CAL** sur l'écran LCD.
- 4 Tenez les bords de la feuille de calibrage et insérez-la dans la fente d'alimentation comme illustré ci-dessous.

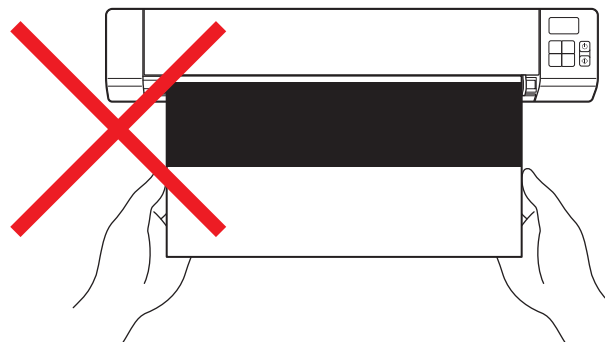
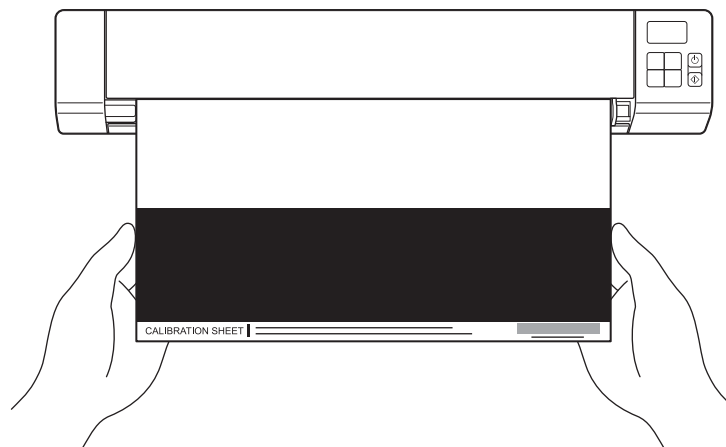



REMARQUE

Tenez uniquement les bords de la feuille de calibrage et veillez à ne pas toucher la zone blanche ou noire. Laisser des marques ou des empreintes sur cette feuille peut provoquer des erreurs au niveau de l'étalonnage.

- 5 Appuyez sur le bouton **Démarrer/OK**.
- 6 Le scanner commence à faire avancer la feuille de calibrage. Le voyant du bouton d'**alimentation** clignote en vert.
- 7 Une fois la feuille de calibrage éjectée, **OK** s'affiche sur l'écran LCD, indiquant la fin de l'étalonnage.

Étalonnage via un logiciel (Windows®)

- 1 Double-cliquez sur le raccourci **DSmobileCapture**  de votre bureau.
- 2 La boîte de dialogue **Sélectionner le modèle de scanner** s'affiche. Sélectionnez **TWAIN** sous **Type de pilote**, sélectionnez **Brother DS-820W (DS-920DW)** sous **Modèle de scanner**, puis cliquez sur **OK**.
- 3 **DSmobileCapture** se lance.
- 4 Cliquez sur **Configurer** .

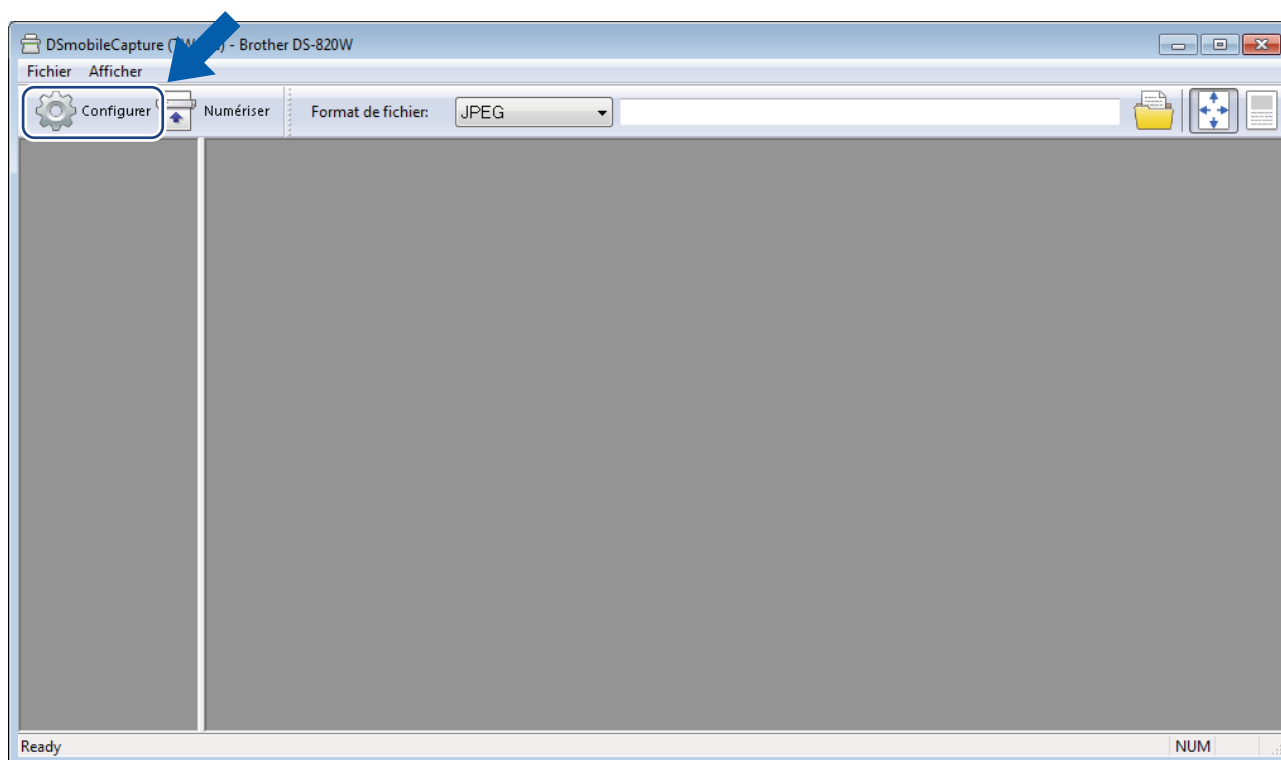

- 5 Cliquez sur l'onglet **Options**.
- 6 Cliquez sur **Étalonnage** pour lancer l'étalonnage du scanner.

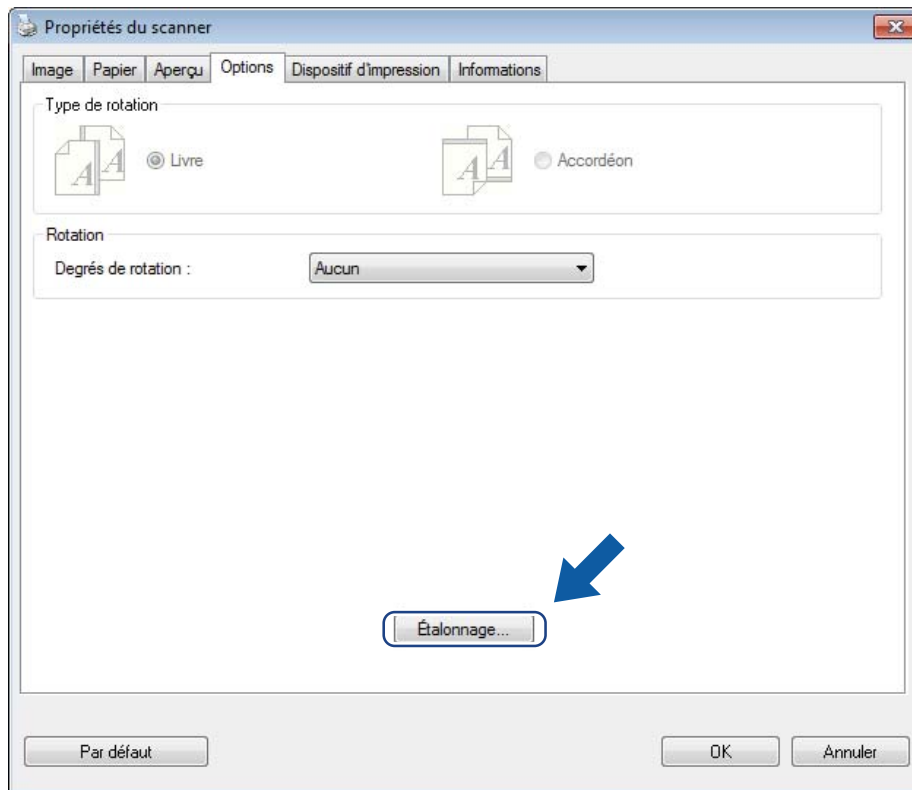

- 7 Un message vous invitant à insérer la feuille de calibrage s'affiche.

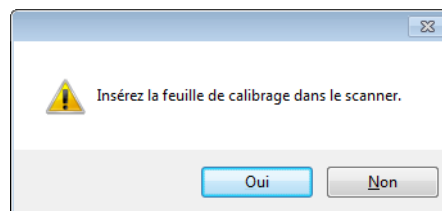

- 8 Tenez les bords de la feuille de calibrage et insérez-la dans la fente d'alimentation comme illustré ci-dessous. Cliquez sur **Oui**.

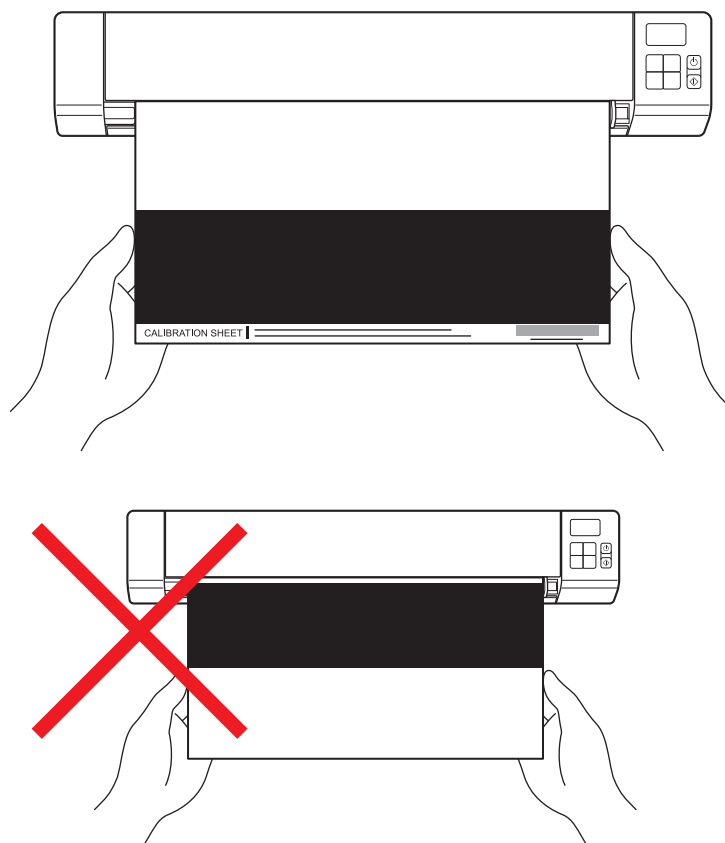

REMARQUE

Tenez uniquement les bords de la feuille de calibrage et veillez à ne pas toucher la zone blanche ou noire. Laisser des marques ou des empreintes sur cette feuille peut provoquer des erreurs au niveau de l'étalonnage.

- 9 La numérisation commence automatiquement.
- 10 Une fois la feuille de calibrage numérisée, le message **Étalonnage réussi.** s'affiche à l'écran, indiquant la fin de l'étalonnage. Cliquez sur **OK** pour terminer l'étalonnage, puis cliquez sur **OK** pour fermer l'écran **Options**.

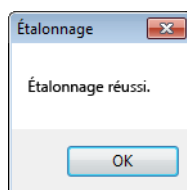

REMARQUE

Si le message **Échec de l'étalonnage** s'affiche à l'écran, débranchez le câble micro USB de l'ordinateur. Reconnectez le câble micro USB à l'ordinateur et relancez l'étalonnage.

Étalonnage via un logiciel (Macintosh)

- 1 Double-cliquez sur le raccourci **DSmobileCapture**  de votre bureau.
- 2 **DSmobileCapture** se lance.
- 3 Cliquez sur l'onglet **Options**.
- 4 Cliquez sur **Étalonnage** pour lancer l'étalonnage du scanner.

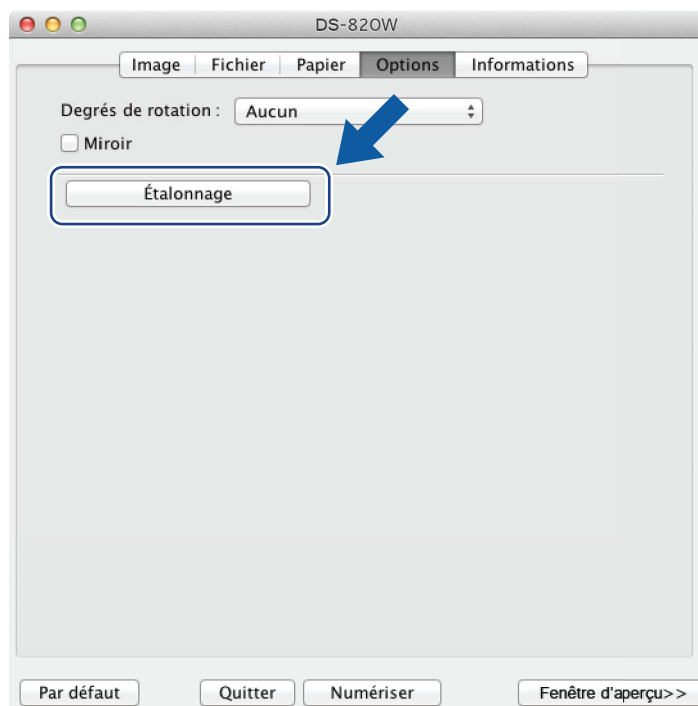

- 5 Un message vous invitant à insérer la feuille de calibrage s'affiche.

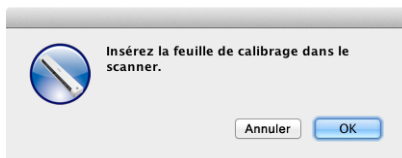

- 6 Tenez les bords de la feuille de calibrage et insérez-la dans la fente d'alimentation comme illustré ci-dessous. Cliquez sur **OK**.

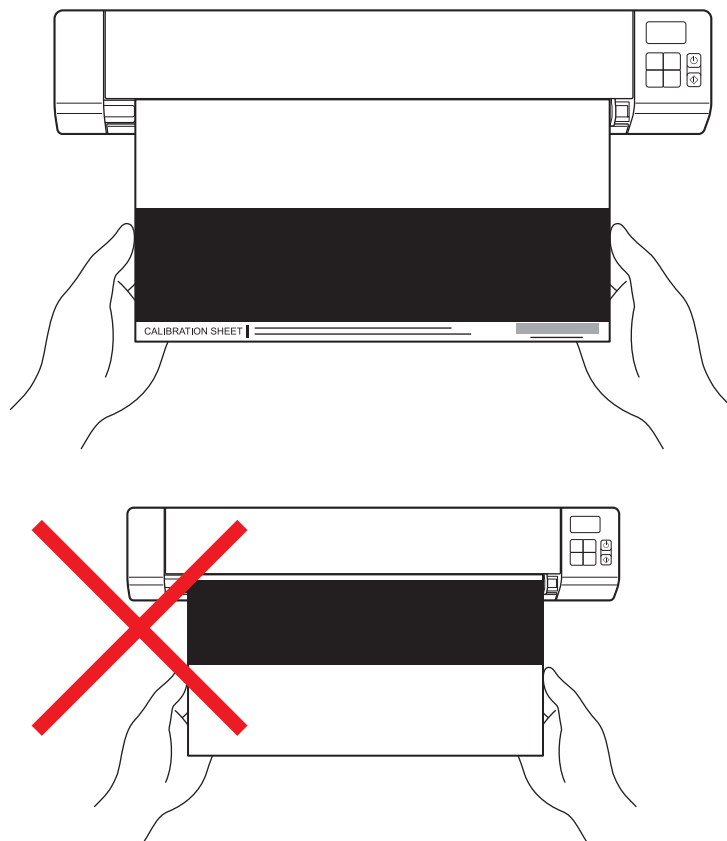

REMARQUE

Tenez uniquement les bords de la feuille de calibrage et veillez à ne pas toucher la zone blanche ou noire. Laisser des marques ou des empreintes sur cette feuille peut provoquer des erreurs au niveau de l'étalonnage.

- 7 La numérisation commence automatiquement.
- 8 Une fois la feuille de calibrage numérisée, le message **Étalonnage réussi.** s'affiche à l'écran, indiquant la fin de l'étalonnage. Cliquez sur **OK** pour terminer l'étalonnage.



REMARQUE

Si le message **Échec de l'étalonnage** s'affiche à l'écran, débranchez le câble micro USB de l'ordinateur. Reconnectez le câble micro USB à l'ordinateur et relancez l'étalonnage.

IMPORTANT

N'utilisez aucun solvant ou liquide corrosif, comme de l'alcool, du kérosène, etc., pour nettoyer une partie du scanner, quelle qu'elle soit, sans quoi vous risquez d'endommager le plastique de façon définitive.

Nettoyage de l'extérieur du scanner

Pour éviter toute accumulation de poussière, nous vous recommandons de nettoyer régulièrement l'extérieur de votre scanner.

- 1 Débranchez le câble micro USB au niveau du scanner et de l'ordinateur.
- 2 Essuyez l'extérieur du scanner avec un chiffon doux, sec et non pelucheux.
Si nécessaire, nettoyez l'extérieur avec un tissu légèrement humidifié avec de l'eau ou un détergent dilué, et terminez avec un tissu sec.
- 3 Reconnectez le câble micro USB au scanner et à l'ordinateur.

Nettoyage de l'intérieur du scanner

Pour préserver la qualité de l'image numérisée, nettoyez régulièrement l'intérieur de votre scanner. Si des lignes verticales ou des rayures apparaissent sur des images numérisées, cela indique qu'il est temps de nettoyer votre scanner.

- 1 Débranchez le câble micro USB au niveau du scanner et de l'ordinateur.
- 2 Ouvrez le couvercle supérieur du scanner.

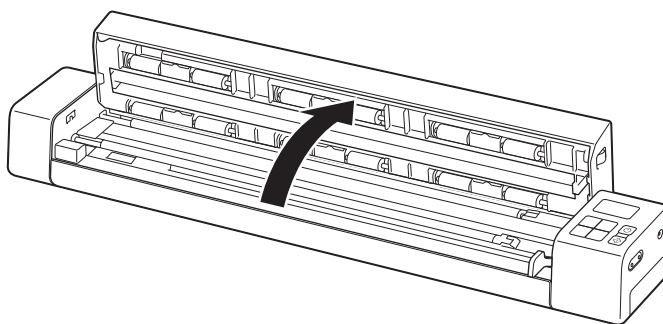

- 3 Essuyez délicatement le verre et les rouleaux d'alimentation avec le tissu de nettoyage fourni.

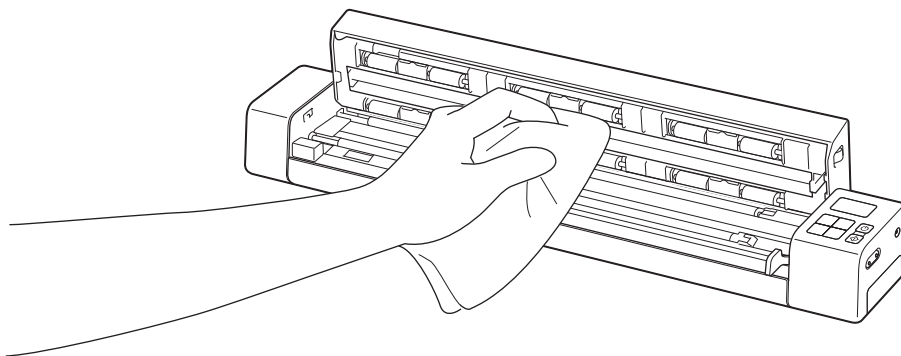

- 4 Fermez le couvercle supérieur.
- 5 Reconnectez le câble micro USB au scanner et à l'ordinateur.

IMPORTANT

Pour bénéficier d'une aide technique, vous devez contacter l'assistance clientèle Brother du pays dans lequel vous avez acheté le scanner. Pour plus d'informations, consultez la section *Service clientèle* à la page 81. Les appels doivent être passés **depuis** ce pays.

Si vous pensez que votre scanner présente un problème, consultez le tableau ci-dessous et effectuez les actions suggérées.

Vous pouvez facilement résoudre la plupart des problèmes vous-même. Si vous avez besoin d'une aide supplémentaire, accédez au Brother Solutions Center à l'adresse <http://support.brother.com> pour accéder à la FAQ (foire aux questions) et obtenir des conseils de dépannage.

L'utilisation de fournitures d'une marque autre que Brother peut affecter la qualité de numérisation, le fonctionnement du matériel et la fiabilité du produit.

Messages d'erreur et codes d'erreur

Messages d'erreur

Message d'erreur	Cause	Action
Pilote occupé.	L'application de numérisation utilisée s'est bloquée ou le pilote du scanner est verrouillé avec des droits d'administrateur.	Appuyez sur le bouton d' alimentation et maintenez-le enfoncé pour éteindre le scanner, puis appuyez une nouvelle fois sur ce bouton pour le rallumer. Relancez ensuite l'application.
Bourrage papier. Veuillez ouvrir le couvercle supérieur et retirer le papier coincé en tirant dessus vers l'avant, puis réessayez.	Bourrage papier.	Ouvrez le couvercle supérieur et retirez le document en tirant dessus vers l'avant, puis refermez ce couvercle.
Le couvercle du chargeur de document manuel est ouvert.	Le couvercle supérieur du scanner est ouvert alors que la numérisation débute.	Fermez le couvercle supérieur et relancez la numérisation.
Pas de papier dans le chargeur de document manuel.	Aucun document n'est présent dans la fente d'alimentation.	Placez votre document dans la fente d'alimentation et relancez la numérisation.
Impossible de trouver le scanner.	Le scanner n'est pas connecté à l'ordinateur.	Vérifiez que le câble micro USB reliant le scanner à l'ordinateur est correctement connecté.
	Le scanner n'est pas allumé.	Appuyez sur le bouton d' alimentation pour allumer le scanner.

Message d'erreur	Cause	Action
Erreur système.	Le système d'exploitation ne peut pas reconnaître le scanner.	<ul style="list-style-type: none"> ■ Vérifiez que le câble micro USB reliant le scanner à l'ordinateur est correctement connecté. ■ Redémarrez l'ordinateur.
Échec de l'étalonnage. Veuillez redémarrer l'appareil.	L'étalonnage a échoué pour une raison quelconque. La feuille de calibrage n'a peut-être pas été insérée dans le bon sens.	<ul style="list-style-type: none"> ■ Appuyez sur le bouton d'alimentation et maintenez-le enfoncé pour éteindre le scanner, puis appuyez une nouvelle fois sur ce bouton pour le rallumer. Relancez ensuite l'étalonnage. ■ Insérez la feuille de calibrage dans le bon sens. • Pour effectuer l'étalonnage via le panneau de commande, consultez la section <i>Étalonnage depuis le panneau de commande</i> à la page 57. • Utilisateurs Windows® : pour effectuer l'étalonnage via un logiciel, consultez la section <i>Étalonnage via un logiciel (Windows®)</i> à la page 58. • Utilisateurs Macintosh : pour effectuer l'étalonnage via un logiciel, consultez la section <i>Étalonnage via un logiciel (Macintosh)</i> à la page 61.

Codes d'erreur

Code d'erreur	Description des éléments	Cause première/ Objectif du code	Comment restaurer
E03	Carte pleine ou erreur de lecture/écriture de carte	La carte SD est pleine, protégée ou corrompue. Les images numérisées ne peuvent pas être enregistrées sur la carte SD.	Vérifiez le bouton de protection de la carte SD, puis réinsérez cette carte ou insérez-en une nouvelle.
E04	Bourrage papier	La numérisation dépasse la longueur maximale et le scanner ne parvient pas à éjecter le document numérisé.	Ouvrez le couvercle supérieur et retirez le document, puis refermez le couvercle et relancez la numérisation.
E05	Données de numérisation manquantes	Le scanner ne détecte aucun document dans la fente d'alimentation de documents.	Assurez-vous que le document est correctement inséré.

Code d'erreur	Description des éléments	Cause première/ Objectif du code	Comment restaurer
E06	Couvercle ouvert	Le couvercle supérieur du scanner est ouvert, ou le capteur du couvercle supérieur est défaillant.	Fermez le couvercle supérieur du scanner.
E19	Échec de l'étalonnage	La vérification interne du scanner a échoué en raison d'une erreur des données d'étalonnage.	<p>Réétalonnez le scanner.</p> <ul style="list-style-type: none"> • Pour effectuer l'étalonnage via le panneau de commande, consultez la section <i>Étalonnage depuis le panneau de commande</i> à la page 57. • Utilisateurs Windows® : pour effectuer l'étalonnage via un logiciel, consultez la section <i>Étalonnage via un logiciel (Windows®)</i> à la page 58. • Utilisateurs Macintosh : pour effectuer l'étalonnage via un logiciel, consultez la section <i>Étalonnage via un logiciel (Macintosh)</i> à la page 61.

Dépannage

Problèmes de numérisation

Difficulté	Cause	Suggestions
Mon scanner ne s'allume pas.	Le câble micro USB n'est pas correctement connecté.	Assurez-vous que le câble micro USB est correctement connecté au scanner et à l'ordinateur.
	Le niveau de la batterie est faible.	<p>Connectez le câble micro USB au scanner et à l'ordinateur pour recharger la batterie.</p> <p>Si vous ne rechargez la batterie du scanner que légèrement alors qu'elle était vide, vous ne pourrez pas utiliser le scanner. Éteignez le scanner jusqu'à ce que la batterie soit complètement rechargée.</p>
Mon ordinateur ne reconnaît pas le scanner lorsqu'il est connecté via le câble micro USB.	Les causes peuvent varier.	Assurez-vous que le câble micro USB est correctement connecté au scanner et à l'ordinateur. Déconnectez le câble micro USB et reconnectez-le au scanner et à l'ordinateur.

Difficulté	Cause	Suggestions
Mes images numérisées sont traversées par des lignes noires, comportent des espaces blancs ou sont globalement de mauvaise qualité.	Ce problème se produit si le scanner n'est pas correctement étalonné ou si un corps étranger (trombone, bout de papier, etc.) est coincé dedans.	<ol style="list-style-type: none"> 1. Assurez-vous que la fente d'alimentation des documents n'est pas obstruée. Si vous trouvez des corps étrangers, retirez-les du scanner. 2. Étalonnez votre scanner (voir <i>Étalonnage du scanner</i> à la page 57). <p>Si la qualité de la numérisation ne s'est pas améliorée après l'étalonnage du scanner :</p> <ol style="list-style-type: none"> 1. Nettoyez le scanner (voir <i>Maintenance du scanner</i> à la page 63). 2. Étalonnez une nouvelle fois votre scanner.
Je ne retrouve pas mon image numérisée.	Les guides-documents ne sont pas réglés en fonction de la largeur du document.	Réglez le guide-document en fonction de la largeur du document.
	Les paramètres ne sont pas adaptés à votre document. Par exemple, vous avez introduit un document A4 alors que le format Letter était sélectionné.	<p>Assurez-vous que les paramètres de format du document sont adaptés à votre document.</p> <p>Utilisateurs Windows® : consultez la section <i>Paramètres du papier</i> à la page 30.</p> <p>Utilisateurs Macintosh : consultez la section <i>Paramètres du papier</i> à la page 40.</p>
La vitesse de numérisation est trop lente.	La résolution n'est pas adaptée à votre document.	<p>Diminuez la résolution du scanner.</p> <p>Utilisateurs Windows® : consultez la section <i>Paramètres des images</i> à la page 29.</p> <p>Utilisateurs Macintosh : consultez la section <i>Paramètres des images</i> à la page 37.</p>

Difficulté	Cause	Suggestions
Mon scanner est connecté, mais il ne fait rien, pas même avancer le document.	Votre document n'est pas correctement positionné.	Insérez le document jusqu'à ce que vous sentiez que son bord supérieur touche l'intérieur du scanner.
	Votre document est trop fin ou trop épais.	Vérifiez que votre document est adapté à l'appareil (voir <i>Spécifications des documents</i> à la page 12). Si le document n'est pas à l'origine du problème : 1. Vérifiez que le câble micro USB reliant le scanner à l'ordinateur est correctement connecté. 2. Réinstallez le pilote du scanner depuis le DVD-ROM.
	Le couvercle supérieur du scanner est ouvert.	Fermez le couvercle supérieur et relancez la numérisation.
	Le scanner est éteint parce que la fonction de mise hors tension automatique est active.	Appuyez sur le bouton d' alimentation pour allumer le scanner.
	Vous vous trouvez dans le menu de paramétrage (mode SD uniquement).	Quittez le menu de paramétrage pour mettre le scanner en mode veille.
	Aucune carte SD n'est insérée dans l'emplacement pour carte SD du scanner (mode SD uniquement).	Insérez une carte SD dans l'emplacement pour carte SD du scanner.
Le document est coincé.	Les causes peuvent varier.	Ouvrez le couvercle supérieur du scanner et tirez doucement sur le document pour le sortir. Assurez-vous qu'il ne reste plus de bouts de papier à l'intérieur du scanner.
	Votre document n'est pas adapté à l'appareil (par exemple, si le papier est trop long).	<ul style="list-style-type: none"> ■ Assurez-vous que votre document est adapté à l'appareil (voir <i>Spécifications des documents</i> à la page 12). ■ Utilisez la feuille de support fournie (voir <i>Chargement de la feuille de support</i> à la page 16).
Mon scanner chauffe.	Il est normal que votre scanner dégage un peu de chaleur après une utilisation prolongée.	Si le scanner dégage une odeur étrange ou s'il semble un peu trop chaud au toucher, déconnectez immédiatement le câble micro USB du scanner et de l'ordinateur.

Difficulté	Cause	Suggestions
La numérisation est de mauvaise qualité.	De la poussière de papier s'est accumulée dans le scanner.	Nettoyez votre scanner (voir <i>Maintenance du scanner</i> à la page 63).
	Le scanner doit être étalonné.	Réalisez l'étalonnage. <ul style="list-style-type: none"> • Pour effectuer l'étalonnage via le panneau de commande, consultez la section <i>Étalonnage depuis le panneau de commande</i> à la page 57. • Utilisateurs Windows® : pour effectuer l'étalonnage via un logiciel, consultez la section <i>Étalonnage via un logiciel (Windows®)</i> à la page 58. • Utilisateurs Macintosh : pour effectuer l'étalonnage via un logiciel, consultez la section <i>Étalonnage via un logiciel (Macintosh)</i> à la page 61.
	La résolution du scanner est trop basse.	Augmentez la résolution du scanner. Utilisateurs Windows® : consultez la section <i>Paramètres des images</i> à la page 29. Utilisateurs Macintosh : consultez la section <i>Paramètres des images</i> à la page 37.
Les couleurs de l'image numérisée sont sombres.	Les paramètres ne sont pas adaptés au type de document numérisé.	Modifiez les paramètres de numérisation. Utilisateurs Windows® : consultez la section <i>Paramètres des images</i> à la page 29. Utilisateurs Macintosh : consultez la section <i>Paramètres des images</i> à la page 37.
	Le scanner doit être étalonné.	Réalisez l'étalonnage. <ul style="list-style-type: none"> • Pour effectuer l'étalonnage via le panneau de commande, consultez la section <i>Étalonnage depuis le panneau de commande</i> à la page 57. • Utilisateurs Windows® : pour effectuer l'étalonnage via un logiciel, consultez la section <i>Étalonnage via un logiciel (Windows®)</i> à la page 58. • Utilisateurs Macintosh : pour effectuer l'étalonnage via un logiciel, consultez la section <i>Étalonnage via un logiciel (Macintosh)</i> à la page 61.

Difficulté	Cause	Suggestions
La reconnaissance de caractères (OCR) ne fonctionne pas.	La résolution du scanner est trop basse.	Augmentez la résolution du scanner. Utilisateurs Windows® : utilisez PaperPort™ 12SE pour augmenter la résolution. Utilisateurs Macintosh : utilisez Presto! PageManager 9 pour augmenter la résolution.
	(Utilisateurs Windows®) Nuance PaperPort™ 12SE n'est pas installé sur l'ordinateur.	Assurez-vous d'avoir installé Nuance PaperPort™ 12SE à partir du DVD-ROM fourni.
	(Utilisateurs Macintosh) Presto! PageManager n'est pas installé sur l'ordinateur.	Assurez-vous d'avoir installé Presto! PageManager à partir du DVD-ROM fourni.
L'image numérisée est de travers.	Le guide-document du scanner n'est pas réglé en fonction de la largeur du document.	Réglez le guide-document en fonction de la largeur du document.
Des lignes verticales ou des rayures blanches apparaissent sur l'image numérisée. 	Le scanner est directement exposé à la lumière du soleil.	<ul style="list-style-type: none"> • Rentrez le scanner ou éloignez-le de la lumière directe du soleil. • Modifiez l'orientation du scanner.
	Le scanner est proche d'une source de lumière.	<ul style="list-style-type: none"> • Éloignez le scanner de la source de lumière. • Modifiez l'orientation du scanner.
L'image numérisée comporte des bavures.	Votre document est trop fin.	Vérifiez que votre document est adapté à l'appareil (voir <i>Spécifications des documents</i> à la page 12).
	Le paramètre de contraste est inapproprié.	Augmentez le niveau de contraste. Utilisateurs Windows® : consultez la section <i>Paramètres des images</i> à la page 29. Utilisateurs Macintosh : consultez la section <i>Paramètres des images</i> à la page 37.
Lorsque je veux numériser en mode SD, est-il possible de modifier le format du papier, la qualité de l'image, etc. sur mon scanner ?	Vous ne pouvez modifier qu'une partie des paramètres.	Pour plus d'informations sur les paramètres, consultez l'étape 4 de la section <i>Numérisation en mode SD</i> à la page 19.
(DS-920DW uniquement) Il est impossible d'effectuer des numérisations recto verso.	Les paramètres de numérisation recto verso ne sont pas configurés dans DSmobileCapture .	Lancez DSmobileCapture , cliquez sur l'onglet Image , puis cochez la case Duplex .
	Le mode de numérisation du scanner est défini sur 1 side (Recto) (en mode SD).	Appuyez sur le bouton 2 side/1 side (Recto verso/Recto) du scanner pour que 2 s'affiche sur l'écran LCD.

Difficultés liées aux logiciels

Difficulté	Cause	Suggestions
Lorsque j'appuie sur Numériser dans mon logiciel de numérisation, un message d'erreur s'affiche : Veillez installer le scanner ou La numérisation a été annulée parce que le scanner n'est pas sous tension ou correctement connecté.	Ce message d'erreur s'affiche si le scanner n'est pas reconnu par l'ordinateur.	<ol style="list-style-type: none"> 1. Assurez-vous que le scanner est correctement connecté. 2. Vérifiez que le câble micro USB fonctionne et qu'il ne présente ni usure ni dommage. <p>Si l'erreur continue de s'afficher alors que le câble micro USB est correctement connecté, réinstallez le pilote du scanner à partir du DVD-ROM.</p>
Je ne parviens pas à installer les pilotes du scanner. (Windows®)	Vous ne disposez peut-être pas de privilèges d'administrateur.	Connectez-vous à Windows® avec des droits d'administrateur.
Je ne parviens pas à installer les pilotes du scanner. (Macintosh)	Vous ne disposez peut-être pas de privilèges d'administrateur.	Dans le menu Apple, sélectionnez Préférences Système > Système > Utilisateurs et groupes . La liste des comptes actuels s'affiche sur la gauche de la fenêtre. L'un d'eux doit correspondre à votre nom et être suivi de la mention « Admin ». Si ce n'est <u>pas</u> le cas, contactez votre administrateur système.
La taille du fichier est trop importante.	La taille du fichier dépend de nombreux facteurs. La taille physique du document et la quantité de texte/d'éléments graphiques sur chaque page sont des facteurs qui affectent la taille du fichier. Ces facteurs ne peuvent pas être modifiés.	<p>Pour réduire au minimum la taille du fichier de numérisation correspondant à un document donné, utilisez la résolution la plus faible possible et le mode Noir et blanc, et numérisez la zone la plus petite possible. Si vous utilisez les paramètres opposés (numérisation en résolution maximale, en mode Couleur, et de la zone la plus large possible), la taille du fichier produit sera maximale.</p> <p>Utilisateurs Windows® : consultez la section <i>Modification des paramètres de numérisation de DSmobileCapture (Windows®)</i> à la page 28.</p> <p>Utilisateurs Macintosh : consultez la section <i>Modification des paramètres de numérisation de DSmobileCapture (Macintosh)</i> à la page 37.</p>

Difficultés liées au réseau

Difficulté	Cause	Suggestions
Mon appareil sans fil (ordinateur, smartphone, tablette, etc.) ne peut pas accéder au scanner via le réseau WLAN.	Le commutateur Wi-Fi [®] du scanner est défini sur OFF (Arrêt).	Définissez le commutateur Wi-Fi [®] sur ON (Marche).
	Quatre appareils sans fil ou plus sont connectés au scanner en même temps.	Déconnectez les appareils sans fil déjà connectés au scanner. Essayez ensuite de connecter au maximum trois appareils sans fil.
	Les causes peuvent varier.	Faites glisser le commutateur Wi-Fi [®] sur OFF (Arrêt), puis une nouvelle fois sur ON (Marche) pour reconnecter le scanner.
J'ai oublié le mot de passe de connexion pour accéder à l'écran d'accueil sur le navigateur.	Les causes peuvent varier.	Réinitialisez les paramètres réseau (voir <i>Réinitialiser les paramètres réseau</i> à la page 56).
L'indicateur Wi-Fi [®] clignote en rouge.	Une erreur système s'est produite.	<ul style="list-style-type: none"> Faites glisser le commutateur Wi-Fi[®] sur OFF (Arrêt), puis une nouvelle fois sur ON (Marche). Appuyez sur le bouton d'alimentation et maintenez-le enfoncé pour éteindre le scanner, puis appuyez une nouvelle fois sur ce bouton pour le rallumer. Réinitialisez les paramètres réseau (voir <i>Réinitialiser les paramètres réseau</i> à la page 56). Si le problème persiste après avoir testé toutes les suggestions ci-dessus, contactez le centre de Service clientèle du pays où vous avez acheté le scanner.
Je ne connais pas le SSID du scanner.	—	Le SSID se présente comme suit : Brother DS-820W-xxxx (Brother DS-920DW-xxxx) (xxxx correspondant aux quatre derniers chiffres de l'adresse MAC à 12 chiffres de votre scanner. Cette adresse figure sur l'étiquette de votre produit.)
Mon scanner ne peut pas se connecter au scanner via le navigateur Web.	—	<ol style="list-style-type: none"> Connectez votre ordinateur à votre scanner via le Wi-Fi[®]. Lancez le navigateur Web de votre ordinateur. Saisissez http://10.10.100.1 dans la barre d'adresse.
Je ne connais pas l'adresse MAC du scanner.	—	Reportez-vous au mot de passe initial figurant sur la marque située sous votre scanner.

Difficulté	Cause	Suggestions
Je ne connais pas le mot de passe initial du Wi-Fi®.	—	Reportez-vous au mot de passe initial figurant sur la marque située sous votre scanner.
Je ne parviens pas à réinitialiser les paramètres réseau.	Le commutateur Wi-Fi® est défini sur OFF (Arrêt).	<ol style="list-style-type: none"> Définissez le commutateur Wi-Fi® sur ON (Marche). Patiencez 40 secondes ou plus. Maintenez le bouton de réinitialisation du scanner enfoncé pendant 10 secondes ou plus. Relâchez le bouton de réinitialisation. Au bout de quelques secondes, l'indicateur Wi-Fi® deviendra rouge.

Autres difficultés

Difficulté	Cause	Suggestions
Je n'ai pas de feuille de calibrage ou je l'ai perdue.	Les causes peuvent varier.	La feuille de calibrage brillante spéciale fournie avec votre scanner vous fournira les meilleurs résultats possibles au niveau de l'étalonnage. Pour commander une nouvelle feuille de calibrage, consultez les informations de contact de votre bureau Brother local sur http://www.brother.com/
Je souhaite utiliser un concentrateur USB.	Les causes peuvent varier.	Utilisez votre scanner sans le connecter à un concentrateur USB. Celui-ci pourrait en effet ne pas fournir une puissance suffisante au scanner.
Je ne parviens pas à recharger mon scanner.	Le scanner est allumé pendant que vous essayez de le recharger.	Éteignez le scanner lorsque vous le rechargez.
	La batterie Li-ion n'est pas correctement installée.	Assurez-vous que la batterie Li-ion est installée dans le bon sens (voir le <i>Guide d'installation rapide</i>).
Je n'arrive pas à allumer mon scanner ou il s'éteint immédiatement.	La batterie n'a pas été insérée.	Insérez la batterie.
	La batterie a été insérée dans le mauvais sens.	Insérez la batterie dans le bon sens. Pour plus d'informations, consultez la section <i>Installation de la batterie</i> à la page 9.
	<ul style="list-style-type: none"> La batterie est vide. Le niveau de la batterie est faible. Le commutateur Wi-Fi® du scanner est défini sur ON (Marche). 	<p>Effectuez l'une des opérations suivantes :</p> <ul style="list-style-type: none"> Faites glisser le commutateur Wi-Fi® sur OFF (Arrêt) pour utiliser le scanner. Connectez le câble micro USB au scanner et à l'ordinateur pour utiliser le scanner. Si vous ne parvenez pas à allumer le scanner lorsque vous appuyez sur le bouton d'alimentation, patientez deux minutes, puis appuyez une nouvelle fois sur ce bouton. Éteignez le scanner et connectez le câble micro USB au scanner et à l'ordinateur jusqu'à ce que la batterie soit complètement rechargée. Utilisez ensuite le scanner.

Difficulté	Cause	Suggestions
Lorsque je fais glisser le commutateur Wi-Fi® sur ON (Marche), l'indicateur Wi-Fi® ne s'allume pas.	Le niveau de la batterie est faible.	Connectez le câble micro USB au scanner et à l'ordinateur pour recharger la batterie.
	La batterie Li-ion n'est pas installée.	Installez la batterie, puis rechargez-la.
J'ai perdu la batterie Li-ion ou je ne parviens pas à recharger la batterie.	Les causes peuvent varier.	Recherchez les coordonnées de votre bureau local sur http://support.brother.com
Mon ordinateur ne peut pas accéder à la carte SD via le câble micro USB.	Le câble micro USB n'est pas connecté à l'ordinateur.	Connectez le câble micro USB au scanner et à l'ordinateur.
	Votre scanner est en mode TWAIN.	Appuyez sur le bouton Démarrer/OK , puis affichez SD sur l'écran LCD pour passer en mode de stockage de masse (mode SD).
	Le commutateur Wi-Fi® est défini sur ON (Marche).	Définissez le commutateur Wi-Fi® sur OFF (Arrêt).
	Un document est en cours de numérisation.	Une fois la numérisation terminée, attendez que le dossier de la carte SD s'affiche sur l'écran de l'ordinateur.
Lorsque je saisis http://10.10.100.1 pour accéder à l'écran d'accueil sur le navigateur Web, les images numérisées stockées sur la carte SD du scanner ne s'y affichent pas.	Votre scanner est en mode TWAIN.	Appuyez sur le bouton Démarrer/OK , puis affichez SD sur l'écran LCD pour passer en mode de stockage de masse (mode SD).
	Le scanner numérise un document.	Une fois la numérisation terminée, relancez le navigateur Web.
Je n'arrive pas à passer mon scanner en mode TWAIN.	Le commutateur Wi-Fi® du scanner est défini sur ON (Marche).	Définissez le commutateur Wi-Fi® sur OFF (Arrêt) (voir <i>Connexion du scanner à l'ordinateur en mode TWAIN</i> à la page 24).
J'ai activé la mise hors tension automatique, mais mon scanner ne s'éteint pas automatiquement.	Le commutateur Wi-Fi® est défini sur ON (Marche).	Définissez le commutateur Wi-Fi® sur OFF (Arrêt).

Spécifications

REMARQUE

Ce chapitre présente une synthèse des caractéristiques techniques du scanner. Si vous souhaitez connaître d'autres caractéristiques techniques, accédez à la page produit de votre scanner sur <http://www.brother.com/> et cliquez sur l'onglet **Caractéristiques**.

Généralités

		DS-820W	DS-920DW	
Source d'alimentation		Port USB/batterie Li-ion		
Consommation d'énergie ¹	Numérisation/charge de la batterie	5 V/500 mA ou moins		
	Batterie complètement rechargée/Unité hors tension	5 V/1 mA ou moins		
Dimensions	Largeur	308 mm		
	Hauteur	40,7 mm	41,2 mm	
	Profondeur	52,5 mm	66,9 mm	
Poids		Environ 440 g	Environ 530 g	
Température	En fonctionnement	5 à 35 °C		
Humidité	En fonctionnement	15 à 85 %		
	Stockage	10 à 90 %		
Format des documents	Une feuille	Largeur	55 à 215,9 mm	
		Longueur	Numérisation recto 90 à 812,8 mm	
			-	Numérisation recto verso 90 à 406,4 mm

¹ Mesurée avec le scanner connecté à l'ordinateur.

Scanner

		DS-820W	DS-920DW
Couleur/Noir et blanc		Oui/Oui	
Numérisation recto verso		Non	Oui
Compatible TWAIN	Windows®	Windows® XP ¹ / Windows Vista® / Windows® 7 / Windows® 8	
	Macintosh	Mac OS X 10.6.x, 10.7.x, 10.8.x ²	
Profondeur des couleurs	Entrée	Traitement des couleurs 48 bits	
	Sortie	Traitement des couleurs 24 bits	
Résolution	Optique	Jusqu'à 600 × 600 ppp	
	Interpolée	1 200 ppp	
Largeur de numérisation		Jusqu'à 216 mm	
Échelle de gris	Entrée	16 bits	
	Sortie	8 bits	
Vitesse de numérisation max.		Mono 8,0 ppm (7,5 secondes (Letter) jusqu'à 300 ppp) 7,5 ppm (8 secondes (A4) jusqu'à 300 ppp) 4,3 ppm (14,1 secondes (Letter) au-dessus de 400 ppp) 4 ppm (15 secondes (A4) au-dessus de 400 ppp) Couleur 8,0 ppm (7,5 secondes (Letter) jusqu'à 300 dpi) 7,5 ppm (8 secondes (A4) jusqu'à 300 ppp) 4,3 ppm (14,1 secondes (Letter) au-dessus de 400 ppp) 4 ppm (15 secondes (A4) au-dessus de 400 ppp)	
Vitesse de numérisation max. en recto verso		-	Mono 5,3 ppm (11,3 secondes (Letter) jusqu'à 300 ppp) 5 ppm (12 secondes (A4) jusqu'à 300 ppp) 3 ppm (19,8 secondes (Letter) au-dessus de 400 ppp) 2,9 ppm (21 secondes (A4) au-dessus de 400 ppp) Couleur 5,3 ppm (11,3 secondes (Letter) jusqu'à 300 dpi) 5 ppm (12 secondes (A4) jusqu'à 300 ppp) 3 ppm (19,8 secondes (Letter) au-dessus de 400 ppp) 2,9 ppm (21 secondes (A4) au-dessus de 400 ppp)

¹ Dans ce guide de l'utilisateur, l'appellation Windows® XP désigne Windows® XP Édition familiale et Windows® XP Professionnel.

² Pour obtenir les dernières mises à jour de pilotes pour la version de Mac OS X que vous utilisez, consultez notre site Web à l'adresse <http://support.brother.com> et cliquez sur « Téléchargements » depuis la page correspondant à votre modèle.

Batterie Li-ion

	DS-820W	DS-920DW
Temps de charge	4 heures	
Temps de veille continu (WLAN désactivé)	5 minutes (lorsque la fonction de mise hors tension automatique est active)	
Nombre de feuilles numérisables (WLAN activé)	90 feuilles	140 feuilles
Nombre de feuilles numérisables (WLAN désactivé)	450 feuilles	680 feuilles

REMARQUE

- Les chiffres décrits dans le tableau Batterie Li-ion peuvent varier en fonction du document numérisé et de facteurs environnementaux, tels que la température et la méthode de charge et de décharge.
- Pour améliorer l'autonomie de la batterie :
 - Faites glisser le commutateur Wi-Fi® sur **OFF** (Arrêt) lorsque vous n'utilisez pas le Wi-Fi®.
 - Éteignez le scanner lorsque vous ne l'utilisez pas.

Interfaces

USB	USB 2.0 haute vitesse ^{1, 2} Utilisez un câble USB 2.0 (Type A/B) d'une longueur maximale de 1,2 mètres.
Carte SD	Limite de taille de la mémoire de la carte SD : entre 2 et 32 Go Lorsque vous n'utilisez pas la carte SD fournie avec le scanner, aucune opération n'est garantie.
LAN sans fil	IEEE 802.11b/g/n

¹ Votre scanner dispose d'une interface USB 2.0 haute vitesse. Il peut également être raccordé à un ordinateur doté d'une interface USB 1.1.

² Les ports USB tiers ne sont pas pris en charge.

Réseau

		DS-820W	DS-920DW
Réseau (commun)	Protocole (IPv4)	ARP, DNS Resolver, HTTP, ICMP, DHCP avec BOOTP	
Sécurité du réseau	Sans fil	SSL/TLS (HTTPS)	
Sécurité du réseau sans fil		WEP 64/128 bits, WPA-PSK (AES), WPA2-PSK (AES)	WEP 64/128 bits, WPA-PSK (TKIP/AES), WPA2-PSK (AES)
Certification sans fil		Licence de marque de certification Wi-Fi (WPA™/WPA2™, Personal)	

Ordinateur - configuration requise

SYSTÈMES D'EXPLOITATION ET FONCTIONS LOGICIELLES PRIS EN CHARGE							
Plate-forme informatique et version du système d'exploitation		Vitesse minimale du processeur	RAM minimale	RAM recommandée	Espace libre sur le disque dur pour l'installation		Interface PC prise en charge
					Pour les pilotes	Pour les applications	
Système d'exploitation Windows®	Windows® XP Édition familiale	Intel® Core™ 2 Duo ou équivalent	1 Go	2 Go	80 Mo	1,2 Go	USB
	Windows® XP Professionnel						
	Windows® XP Professionnel Édition x64	Processeur 64 bits (Intel® 64 ou AMD64) pris en charge	1 Go	2 Go			
	Windows Vista®	Processeur Intel® Core™ 2 Duo ou 64 bits équivalent (Intel® 64 ou AMD64) pris en charge	1 Go	2 Go	80 Mo	1,2 Go	
	Windows® 7	Processeur Intel® Core™ 2 Duo ou 64 bits équivalent (Intel® 64 ou AMD64) pris en charge	1 Go (32 bits) 2 Go (64 bits)	2 Go (32 bits) 4 Go (64 bits)	80 Mo	1,2 Go	
Windows® 8	Processeur Intel® Core™ i3 ou 64 bits équivalent (Intel® 64 ou AMD64) pris en charge	1 Go (32 bits) 2 Go (64 bits)	2 Go (32 bits) 4 Go (64 bits)	80 Mo	1,2 Go		
Système d'exploitation Macintosh	Mac OS X 10.6.x	Processeur Intel®	1 Go	2 Go	80 Mo	400 Mo	USB
	Mac OS X 10.7.x	Processeur Intel®	1 Go	2 Go			
	Mac OS X 10.8.x	Processeur Intel®	2 Go	4 Go			

Pour obtenir les dernières mises à jour de pilotes, consultez <http://support.brother.com>

Toutes les marques commerciales et tous les noms de marque et de produit sont la propriété de leurs compagnies respectives.

Contacteur Brother

IMPORTANT

Pour bénéficier d'une aide technique, vous devez contacter l'assistance clientèle Brother du pays dans lequel vous avez acheté le scanner. Pour plus d'informations, consultez la section *Service clientèle* à la page 81. Les appels doivent être passés **depuis** ce pays.

Enregistrement de votre produit

Si vous enregistrez votre produit auprès de Brother International Corporation, vous serez considéré comme le propriétaire d'origine du produit. Votre enregistrement auprès de Brother :

- peut faire office de confirmation de la date d'achat de votre produit si vous perdez votre reçu ;
- nous permettra de vous avertir en cas d'améliorations apportées à votre produit et d'offres spéciales.

Complétez la fiche d'enregistrement de garantie et d'essai Brother et faxez-la. Vous pouvez également enregistrer votre nouveau produit en ligne à l'adresse

<http://www.brother.com/registration/>

FAQ (foire aux questions)

Le site Brother Solutions Center est notre guichet unique pour tous vos besoins concernant votre appareil Brother. Vous pouvez y télécharger les logiciels, documents et utilitaires les plus récents, consulter la FAQ (foire aux questions) et les conseils de dépannage, et apprendre à tirer le meilleur parti de votre produit Brother.

<http://support.brother.com>

Vous pouvez également retrouver les mises à jour de pilotes Brother sur le site Brother Solutions Center.

Pour assurer à votre appareil des performances toujours à la pointe, consultez le site Brother Solutions Center afin d'obtenir la version la plus récente de son microprogramme.

Service clientèle

Aux États-Unis : 1-877-BROTHER (1-877-276-8437)

1-901-379-1215 (fax)

Pour connaître l'emplacement d'un centre de maintenance agréé Brother, contactez le 1-877-BROTHER (1-877-276-8437).

Au Canada : 1-877-BROTHER

(514) 685-4898 (fax)

Pour connaître l'emplacement d'un centre de maintenance agréé Brother, contactez le 1-877-BROTHER.

Si vous avez des commentaires ou des suggestions, écrivez-nous à l'une des adresses suivantes :

Aux États-Unis : Printer Customer Support

Brother International Corporation

7905 North Brother Boulevard

Bartlett, TN 38133

Au Canada : Brother International Corporation (Canada), Ltd.

- Marketing Dept.

1, Rue Hotel de Ville Dollard-des-Ormeaux, PQ, Canada H9B 3H6

Centre de maintenance (États-Unis uniquement)

Visitez <http://www.brother-usa.com/service/>

Adresses Web

Site Web global de Brother : <http://www.brother.com/>

Pour la foire aux questions (FAQ), le support produit, les questions techniques, les mises à jour de pilotes, les utilitaires et les Guides de l'utilisateur : <http://support.brother.com>

Pour les accessoires et consommables Brother :

Aux États-Unis : <http://www.brothermall.com/>

Au Canada : <http://www.brother.ca/>

Dans les pays européens :

Visitez <http://www.brother.eu> pour obtenir les coordonnées de votre bureau Brother local.

Support technique (pour PageManager et BizCard)

États-Unis

Nom de la société : NewSoft America Inc.
Adresse postale : 47102 Mission Falls Court, Suite 202 Fremont CA 94539
Téléphone : 510-770-8900
Fax : 510-770-8980
Adresse électronique : contactus@newsoftinc.com
URL : <http://www.newsoftinc.com>

Canada

Adresse électronique : contactus@newsoftinc.com

Autres pays

Adresse électronique : tech@newsoft.eu.com

REMARQUE

Pour tous les autres problèmes, consultez la section *Service clientèle* à la page 81.

brother



www.brotherearth.com