

Panasonic®

Manuel d'utilisation Opérations sur le projecteur

Projecteur LCD Utilisation commerciale

N° de modèle PT-LX26HE
PT-LX30HE
PT-LW25HE

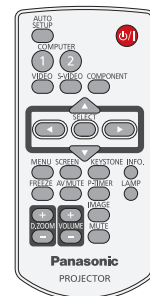
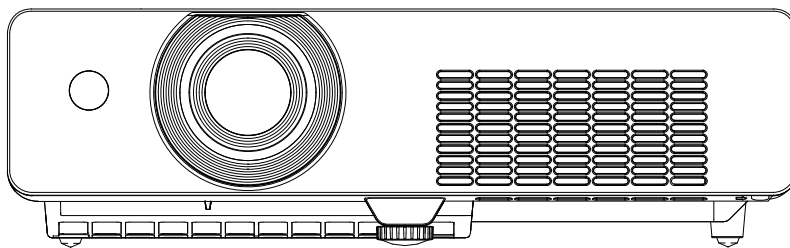

Merci d'avoir acheté ce produit Panasonic.

■ Avant toute utilisation de cet appareil, veuillez lire les instructions attentivement et conservez ce mode d'emploi pour toute utilisation ultérieure.

Pour plus d'informations sur l'utilisation de ce produit via un réseau, référez-vous au « Manuel d'utilisation - Opérations sur le réseau ».

FRENCH

LE4AC-F

Avis important concernant la sécurité !

AVERTISSEMENT : CET APPAREIL DOIT ÊTRE RELIÉ À LA TERRE.

AVERTISSEMENT : Afin d'éviter des dommages qui risquent de causer un incendie ou des chocs électriques, ne pas exposer cet appareil à la pluie ou à l'humidité.

Décret 3 d'information sur le bruit des machines. GSGV, 18 janvier 1991 : Le niveau de pression sonore au niveau de l'opérateur est inférieure ou égale à 70 dB (A) selon ISO 7779.

AVERTISSEMENT :

1. Débrancher l'appareil de sa prise secteur lorsque celui-ci n'est pas utilisé pendant une longue période.
2. Pour prévenir tout risque d'électrocution, ne pas retirer le capot. Cet appareil ne contient aucune pièce réparable par l'utilisateur. Confiez toutes les réparations à des professionnels qualifiés.
3. Ne pas retirer la broche de mise à la terre de la fiche d'alimentation secteur. Cet appareil est équipé d'une fiche d'alimentation de type mise à la terre à trois broches. Cette fiche ne s'adapte que sur une prise de secteur de type mise à la terre. Il s'agit d'une caractéristique de sécurité. S'il n'est pas possible d'insérer la fiche dans la prise, contacter un électricien. Ne pas invalider l'objectif de la mise à la terre.

MISE EN GARDE : Afin d'assurer une compatibilité totale et un fonctionnement sans failles, veuillez respecter les consignes d'utilisation de l'appareil, qui recommandent l'utilisation du cordon d'alimentation fourni et de câbles d'interface à blindage pour toutes les connexions à votre ordinateur ou périphériques. En cas d'utilisation du port série pour commander le projecteur depuis un PC, vous devrez utiliser un câble à interface série RS-232C en option avec noyau en ferrite. Tout changement ou modification non autorisé à cet équipement annule l'autorité de faire fonctionner cet appareil.

EEE Yönetmeliğine Uygundur.
EEE Conforme à la directive de la Turquie.



AVERTISSEMENT :
DÉSACTIVEZ LA LAMPE UV AVANT D'OUVRIRE LE CACHE DU LIVRE.

AVERTISSEMENT : POUR RÉDUIRE LE RISQUE D'INCENDIE OU DE DÉCHARGE ÉLECTRIQUE, N'EXPOSEZ PAS CE PRODUIT À LA PLUIE OU À L'HUMIDITÉ.

AVERTISSEMENT : RISQUE D'ÉLECTROCUTION, NE PAS OUVRIR.



L'éclair avec un symbole fléché se trouvant dans un triangle équilatéral est destiné à alerter l'utilisateur de la présence d'un « voltage dangereux » non isolé au sein du produit qui pourrait être d'une magnitude suffisante pour constituer un risque de décharge électrique sur une personne.



Le point d'exclamation se trouvant dans un triangle équilatéral destiné à alerter l'utilisateur de la présence de consignes de maintenance (entretien) et d'utilisation importantes dans la documentation accompagnant le produit.

AVERTISSEMENT :

■ ALIMENTATION

La prise de courant ou le disjoncteur doivent être installés à proximité de l'appareil et doivent être d'accès facile en cas de problèmes. Si les problèmes suivants surviennent, coupez immédiatement l'alimentation électrique.

Si l'on continue d'utiliser le projecteur dans ces conditions, cela peut entraîner un incendie ou des chocs électriques.

- Si des objets étrangers ou de l'eau pénètrent dans le projecteur, couper immédiatement l'alimentation électrique.
- Si le projecteur tombe ou si le cabinet est cassé, couper l'alimentation électrique.
- Si l'on remarque une émission de fumée, d'odeurs suspectes ou de bruits provenant du projecteur, couper l'alimentation électrique.

Veillez contacter un centre technique agréé pour des réparations et ne pas tenter de réparer le projecteur vous-même.

Pendant un orage, ne pas toucher le projecteur ou le câble.

Il y a un risque d'électrocution.

Faire attention à ne pas endommager le cordon d'alimentation.

Si le cordon d'alimentation est endommagé, cela peut provoquer des chocs électriques, des courts-circuits ou un incendie.

- Ne pas endommager le cordon d'alimentation, ne pas le modifier, ne pas le placer sous des objets lourds, ne pas le chauffer, ne pas le placer près d'objets chauffants, ne pas le tordre, ne pas le plier ou le tirer excessivement et ne pas le rouler en boule.

Si le cordon d'alimentation est endommagé, le faire réparer par un centre technique agréé.

Insérez la prise d'alimentation fermement dans la prise de courant.

Si la fiche n'est pas complètement insérée, cela peut entraîner des chocs électriques ou la faire surchauffer.

- Ne pas utiliser d'autre câble électrique que celui fourni.
- Ne pas utiliser le cordon électrique pour d'autres appareils électriques.
- Si la fiche est endommagée ou la plaque de la prise desserrée, celles-ci ne doivent pas être utilisées.

Nettoyer la prise d'alimentation régulièrement afin d'éviter toute accumulation de poussière.

Le fait de ne pas respecter ces consignes peut entraîner un incendie.

- Si de la poussière s'accumule sur la fiche du cordon d'alimentation, l'humidité peut endommager l'isolant.
- Si le projecteur n'est pas utilisé pendant une période prolongée, débrancher la fiche du cordon d'alimentation de la prise de courant.

Débrancher la fiche du cordon d'alimentation de la prise de courant et l'essuyer régulièrement avec un tissu sec.

Ne pas manipuler la prise d'alimentation avec les mains mouillées.

Cela peut entraîner des chocs électriques.

Ne pas surcharger la prise murale.

Si l'alimentation est surchargée (par exemple, par l'utilisation de trop d'adaptateurs), cela risque de faire surchauffer le projecteur et peut entraîner un incendie.

■ LORS DE L'UTILISATION/INSTALLATION

Ne pas placer de récipient contenant du liquide sur le projecteur.

Si de l'eau se renverse sur le projecteur ou pénètre dans celui-ci, il y aura risque d'incendie ou d'électrocution.

Si de l'eau entre à l'intérieur du projecteur, contacter un centre technique agréé.

Ne pas placer le projecteur sur des matériaux tels qu'un tapis ou du tissu éponge.

Cela peut provoquer une surchauffe du projecteur, pouvant entraîner des brûlures, un incendie ou endommager le projecteur.

Endroits humides ou poussiéreux ou dans des endroits où le projecteur peut entrer en contact avec des fumées grasses ou de la vapeur.

L'utilisation du projecteur dans de telles conditions peut causer un incendie, des chocs électriques ou une détérioration du boîtier en plastique. Une détérioration du plastique risquerait en effet d'entraîner une chute du projecteur en cas d'installation au plafond.

Ne pas installer ce projecteur dans un endroit qui n'est pas assez résistant pour supporter le poids du projecteur ou sur une surface en pente ou instable.

Ne pas installer ce projecteur dans un endroit qui n'est pas assez résistant pour supporter son poids, sur une surface inclinée ou instable.

Ne pas placer un autre projecteur ou d'autres objets lourds sur le projecteur.

Cela peut déséquilibrer le projecteur et le faire tomber, ce qui peut provoquer des dommages ou des blessures. Le projecteur sera endommagé ou déformé.

Avis important concernant la sécurité !

AVERTISSEMENT :

Toute installation (telle que l'accrochage au plafond) doit être effectuée uniquement par un technicien qualifié.

Si l'installation n'est pas faite correctement, cela peut entraîner des blessures ou des accidents, comme des chocs électriques.

- N'utilisez aucun autre support que la suspension agréée.
- Veillez à utiliser le câble auxiliaire fourni avec un boulon à œil comme mesure de sécurité supplémentaire afin d'éviter que le projecteur tombe (Installer dans un endroit différent de la suspension).

Ne pas obstruer les orifices d'entrée et de sortie d'air.

Cela risque de faire surchauffer le projecteur, déclencher un incendie ou endommager le projecteur.

- Ne pas installer le projecteur dans des endroits étroits, mal ventilés tels que des placards ou des étagères.
- Ne pas placer le projecteur sur du tissu ou du papier, ces matériaux peuvent être aspirés dans l'orifice d'entrée d'air.

Ne pas placer les mains ou autres objets près de l'orifice de sortie d'air.

Cela peut entraîner des brûlures, abîmer vos mains ou d'autres objets.

- De l'air chaud sort par l'orifice de sortie d'air. Ne pas placer les mains, le visage ou des objets incapables de supporter la chaleur près de l'orifice de sortie d'air.

Ne pas regarder la lumière émise par l'objectif et ne pas y exposer la peau lorsque le projecteur est utilisé.

Cela peut entraîner des brûlures ou une perte de la vue.

- Une lumière intense est émise par l'objectif du projecteur. Ne pas exposer vos yeux ou vos mains directement à cette lumière.
- Veiller particulièrement à ce que les enfants ne regardent pas dans l'objectif. En outre, éteindre le projecteur et le débrancher si vous vous en éloignez.

Ne pas insérer d'objets étrangers dans le projecteur.

Cela peut entraîner un incendie ou des chocs électriques.

- Ne pas insérer d'objets métalliques ou inflammables dans le projecteur ou les faire tomber dessus.

Ne jamais entreprendre de modification quelconque ou le démontage du projecteur.

Des hautes tensions peuvent entraîner un incendie ou des chocs électriques.

- Pour toute inspection, réglage ou réparation, s'adresser à un centre technique agréé.

Ne pas projeter d'image si le capuchon de l'objectif est monté.

Cela peut déclencher un incendie.

Veiller à ce qu'aucun objet métallique, objet inflammable ni liquide n'entre à l'intérieur du projecteur.

Veiller à ce que le projecteur ne prenne pas l'humidité.

Cela peut entraîner un court-circuit ou une surchauffe et peut causer un incendie, un choc électrique ou endommager le projecteur.

- Ne pas placer de récipients contenant du liquide ou des objets métalliques à proximité du projecteur.
- Si du liquide entre à l'intérieur du projecteur, contactez votre revendeur.
- Faire particulièrement attention aux enfants.

Utiliser la suspension spécifiée par Panasonic.

Une suspension défectueuse peut entraîner des risques de chute.

- Attacher le câble de sûreté à la suspension pour éviter la chute du projecteur.

Veiller à faire appel à un technicien spécialisé ou à votre fournisseur pour l'installation du projecteur au plafond.

Cette opération nécessite une suspension fournie en option.

N° de modèle : ET-PKV100H (pour plafonds hauts), ET-PKV100S (pour plafonds bas),

ET-PKL100B (Base de montage du projecteur).

AVERTISSEMENT :

■ ACCESSOIRES

Ne pas utiliser ou manipuler les piles de manière inappropriée, se référer à ce qui suit.

Sinon, cela peut entraîner des brûlures, les piles risquent de fuir, de surchauffer, d'exploser ou de prendre feu.

- Utiliser uniquement les piles spécifiées.
- Ne pas démonter des piles à anode sèche.
- Ne pas chauffer les piles et ne pas les mettre dans de l'eau ou au feu.
- Veiller à ce que les bornes + et - des piles n'entrent pas en contact avec des objets métalliques tels que des colliers ou des épingles à cheveux.
- Ne pas ranger les piles avec des objets métalliques.
- Ranger les piles dans un sac en plastique, et ne pas les ranger à proximité d'objets métalliques.
- Lors de l'insertion des piles, veiller à ce que les polarités (+ et -) soient bien respectées.
- Ne pas utiliser une pile neuve avec une ancienne, ni mélanger différents types de piles.
- Ne pas utiliser des piles dont le revêtement externe se détache ou a été retiré.
- Retirer les piles usées de la télécommande au plus vite.
- Isoler la pile à l'aide d'un ruban adhésif ou autre matériau similaire avant de la mettre au rebut.

Ne pas laisser les enfants manipuler les piles (types AAA/R03 ou AAA/LR03).

- La pile peut entraîner des blessures si elle est avalée.
- Si elle est avalée, consulter un médecin immédiatement.

Si le fluide de la pile fuit, ne pas le toucher à mains nues et prendre les mesures suivantes le cas échéant.

- Si du fluide de la pile touche votre peau ou un vêtement, cela peut entraîner une inflammation cutanée ou des blessures.
Rincer à l'eau claire et consulter un médecin immédiatement.
- Si du fluide de la pile entre en contact avec vos yeux, cela peut entraîner une perte de la vue.
Dans ce cas, ne pas se frotter les yeux. Rincer à l'eau claire et consulter un médecin immédiatement.

Ne pas démonter la lampe.

Si la lampe se casse, cela risque d'entraîner des blessures.

Remplacement de la lampe

La lampe a une pression interne élevée. Si elle est manipulée incorrectement, une explosion et de graves blessures ou des accidents peuvent s'ensuivre.

- La lampe peut facilement exploser si elle est heurtée contre des objets durs ou si on la laisse tomber.
- Avant de remplacer la lampe, veiller à débrancher la fiche du cordon d'alimentation de la prise de courant. Il y a risque d'électrocution ou d'explosion.
- Lors du remplacement de la lampe, mettre le projecteur hors tension et laisser la lampe refroidir pendant au moins 45 minutes avant de la manipuler, sinon il y a des risques de brûlures.

Ne pas laisser des enfants ou des animaux domestiques toucher la télécommande.

- Après avoir utilisé la télécommande, la ranger hors de portée des enfants ou des animaux domestiques.

Ne pas utiliser le cordon d'alimentation fourni avec un autre appareil que ce projecteur.

- L'utilisation du cordon d'alimentation fourni avec d'autres appareils que ce projecteur peut entraîner un court-circuit ou une surchauffe et causer un choc électrique ou un incendie.

Retirer les piles épuisées de la télécommande au plus vite.

- Laisser les piles dans la télécommande peut entraîner la fuite du fluide des piles, une surchauffe ou l'explosion des piles.

MISE EN GARDE :

■ ALIMENTATION

Lors du débranchement du cordon d'alimentation, assurez-vous de tenir la prise et le connecteur d'alimentation.

Si vous tirez sur le cordon d'alimentation lui-même, il sera endommagé et cela peut causer un incendie, des courts-circuits ou des chocs électriques sérieux.

Si vous n'utilisez pas le projecteur pendant un long temps, débranchez la fiche du cordon d'alimentation de la prise de courant et retirez les piles de la télécommande.

Débrancher la fiche du cordon d'alimentation de la prise de courant avant d'effectuer tout nettoyage ou remplacement de l'appareil.

Sinon cela peut causer des chocs électriques.

Avis important concernant la sécurité !

MISE EN GARDE :

■ LORS DE L'UTILISATION/INSTALLATION

Ne pas peser de tout son poids sur ce projecteur.

Vous risquez de tomber ou le projecteur peut casser, ce qui peut causer des blessures.

- Veiller tout particulièrement à ce que les enfants ne se tiennent pas debout ou ne s'asseyent pas sur le projecteur.

Ne pas utiliser le projecteur dans des lieux extrêmement chauds.

Cela peut entraîner la détérioration du boîtier externe, des composants internes ou déclencher un incendie.

- Soyez particulièrement vigilant(e) dans des lieux exposés à la lumière solaire directe ou à proximité d'un four.

Débrancher toujours tous les câbles avant de déplacer le projecteur.

Le déplacement du projecteur avec des câbles branchés peut endommager les câbles, ce qui pourrait causer un incendie ou des chocs électriques.

■ ACCESSOIRES

Ne pas utiliser l'ancienne lampe.

Son utilisation pourrait déclencher une explosion.

Si la lampe s'est cassée, ventiler la pièce immédiatement. Ne pas toucher les morceaux cassés et ne pas les approcher du visage.

Sinon, l'utilisateur peut absorber le gaz qui se dégage lorsque la lampe est cassée, celui-ci contient presque autant de mercure qu'une lampe fluorescente, et les morceaux cassés peuvent blesser.

- Si vous pensez avoir inhalé du gaz ou que du gaz a pénétré dans votre bouche ou dans vos yeux, contactez un médecin immédiatement.
- S'adresser au revendeur pour le remplacement de la lampe et l'inspection de l'intérieur du projecteur.



Pour retirer les piles Piles de la télécommande

1. Appuyer sur le guide et soulever le couvercle.

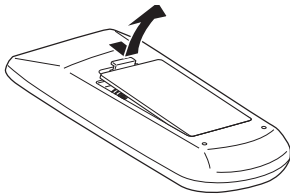

2. Retirer les piles.

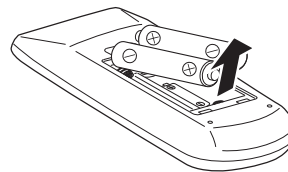

Marques commerciales

- Les noms d'entreprises ou noms de produits utilisés dans ce manuel d'utilisation sont des marques commerciales ou des marques déposées de leurs propriétaires respectifs.

Veillez noter que le manuel d'utilisation ne contient pas les symboles ® et TM.

Illustrations de ce manuel d'utilisation

- Notez que les illustrations du projecteur et des écrans peuvent être différentes de ce que vous voyez réellement.

Références aux pages

- Dans ce manuel d'utilisation, les références aux pages sont indiquées comme suit : (➡ page 00).

Terminologie

- Dans ce manuel d'utilisation, l'accessoire « Télécommande sans fil » est appelée « Télécommande ».

Fonction Réglages auto

- ▶ Cette fonction active [Recherche d'entrée], la correction [Keystone automatique] et [Réglage PC auto.] en appuyant sur la touche <AUTO SETUP>.

Fonction Arrêt immédiat

- ▶ La fonction Arrêt immédiat vous permet de débrancher le cordon secteur de la prise murale ou de couper le courant même pendant la projection.

Fonctions utiles pour les présentations

- ▶ La fonction de zoom numérique vous permet de focaliser votre attention sur des informations cruciales pendant une présentation.

Fonction Réseau local

- ▶ Cette fonction vous permet de piloter et gérer le projecteur via le réseau.

■ Étapes rapides

Pour plus de détails, consultez les pages correspondantes.

1. **Configurer votre projecteur**
(➡ page 19).



2. **Connexion à d'autres appareils**
(➡ page 24).



3. **Branchement du cordon d'alimentation**
(➡ page 25).



4. **Mise sous tension**
(➡ page 26).



5. **Sélection du signal d'entrée**
(➡ page 30).



6. **Régler l'image**
(➡ page 30).

Informations importantes

Avis important concernant la sécurité !.. 2

Sommaire 8

Précautions d'utilisation..... 10

Précautions lors du transport	10
Précautions lors de l'installation	10
Sécurité	11
Élimination	11
Précautions lors de l'utilisation	12
Accessoires	13
Accessoires en option	14

Préparation

Présentation de votre projecteur 15

Télécommande.....	15
Boîtier du projecteur	16
Panneau de commande	17
Prises arrière	17

Utilisation de la télécommande..... 18

Installation et retrait des piles	18
Configuration des numéros ID de télécommande	18

Mise en route

Installation..... 19

Méthode de projection.....	19
Pièces de suspension au plafond (en option)	19
Taille de l'écran et distance de projection.....	20
Réglage du pied réglable avant.....	23

Connexions 24

Avant la connexion avec le projecteur.....	24
Exemple de branchement	24

Fonctionnement de base

Mise sous/hors tension..... 25

Branchement du cordon d'alimentation	25
Voyant STANDBY(R)/ON(G)	26
Mise sous tension du projecteur.....	27
Saisir un code PIN.....	28
Protection par code PIN	28
Mise hors tension du projecteur	29

Projection 30

Sélection de l'image	30
Ajustement de l'état de l'image	30

Opérations de base à l'aide de la télécommande..... 31

Fonction RÉGLAGES AUTO	31
Commutation du signal d'entrée.....	31
Utilisation de la touche SCREEN	31
Utilisation de la touche KEYSTONE.....	31
Utilisation de la touche INFO.....	32
Fonction ARRÊT SUR IMAGE.....	32
Fonction ARRÊT TEMPORAIRE AV.....	32
Utilisation de la touche P-TIMER	33
Utilisation de la touche LAMP	33
Utilisation de la touche D.ZOOM.....	33
Commande du volume du haut-parleur.....	33
Utilisation de la touche IMAGE.....	33
Utilisation de la touche MUTE	33

Réglages

Navigation dans le menu 34

Navigation dans le menu	34
Menu principal	35
Sous-menu	35

Menu Entrée..... 37

Ordinateur 1 : RGB/Component/ RGB (Scart)/S-video	37
Ordinateur 2 : RGB.....	37
Vidéo	37

Réglage PC auto 39

Réglage PC auto	39
-----------------------	----

Réglage manuel de l'ordinateur 40

Synchro fine	40
Total de points	40
Horizontal	40
Vertical.....	40
Mode actuel.....	41
Clamp	41
Surface affich. horiz.....	41
Surface affich.vert.	41
Reset	41
Effacer	41
Mémoriser	41

Sélection image 42

Dynamique	42
Standard.....	42
Naturel.....	42
Cinéma	42
Tableau d'école (Vert).....	42
Support de couleur	42
Image 1-4	42

Ajust. image	43	Puissance ventilation	55
Contraste	43	Contrôle du ventilateur	55
Luminosité	43	Contrôle retardement vidéo	55
Couleur	43	Durée de vie de la lampe	55
Teinte	43	Compteur du filtre	56
Effet Iris	43	Historique des avertissements	56
Température de couleur	44	AMX D.D.	56
Rouge	44	Réglages d'usine	56
Vert	44	Information	57
Bleu	44	Affichage des informations relatives à la	
Netteté	44	source d'entrée	57
Gamma	44	Entretien	
Réducteur de bruit	45	Vogants <LAMP> et <WARNING>	58
Progressif	45	Résolution des problèmes indiqués	58
Reset	45	Remplacement	59
Mémoriser	45	Avant le remplacement de pièces	59
Écran	46	Entretien	59
Normal	46	Remplacement de pièces	59
Pleine largeur	46	Fixation du capuchon de lentille	63
Large (16:9)	46	Dépannage	64
Zoom	46	Annexe	
Vrai	46	Informations techniques	65
Déformation naturelle (PT-LW25HE seulement)	46	Prise série	65
Personnalisé	46	Autre prise	68
Ajustement personnalisé	47	Liste des signaux compatibles	69
Zoom digital +	47	Spécifications	72
Zoom digital -	47	Dimensions	74
Trapèze	47	Protections de la suspension	
Plafond	48	au plafond	74
Arrière	48	Index	75
Aspect écran (PT-LW25HE seulement)	48		
Reset	48		
Son	49		
Volume	49		
Supp. son	49		
Réglages	50		
Langue	50		
Position du menu	50		
Réglages auto	50		
Fond	51		
Affichage	51		
Logo	51		
Connectique	52		
Extinction automatique	52		
Démarrage immédiat	52		
Mode veille	52		
Minuteur présentation	53		
Closed caption	53		
Puissance de la lampe	54		
Télécommande	54		
Sécurité	54		

Précautions d'utilisation

Précautions lors du transport

- Lors du transport du projecteur, le tenir fermement par le dessous et éviter de le soumettre à des vibrations ou des impacts trop forts. Cela peut endommager les éléments internes de l'appareil et causer des dysfonctionnements.
- Ne pas transporter le projecteur avec le pied réglable sorti. Cela peut endommager le pied réglable.

Précautions lors de l'installation

■ Ne pas utiliser le projecteur en extérieur.

- Le projecteur est prévue exclusivement pour une utilisation en intérieur.

■ Ne pas installer le projecteur dans les lieux suivants.

- Lieux sujets aux vibrations et aux impacts comme une voiture ou tout autre véhicule : Cela peut endommager les éléments internes de l'appareil et causer des dysfonctionnements.
- À proximité de la sortie d'air d'un climatiseur ou d'éclairages (lampes de studio, etc.) où les changements de température peuvent être brusques (Environnement de fonctionnement ➔ page 73) : Cela peut raccourcir la durée de vie de la lampe ou causer une déformation du boîtier externe ainsi que des dysfonctionnements.
- À proximité de lignes électriques à haute tension ou de moteurs : Cela peut interférer avec l'utilisation du projecteur.

■ Ne pas installer le projecteur à une altitude supérieure à 2700 m (8858 pieds) au-dessus du niveau de la mer.

Ne pas respecter cette consigne peut raccourcir la durée de vie des éléments internes et causer des dysfonctionnements.

■ Ne pas utiliser le projecteur installé à la verticale, incliné sur sa gauche ou sa droite (➔ page 19).

Utiliser le projecteur à un angle vertical supérieur à 30 ° peut raccourcir la durée de vie du produit ou causer un dysfonctionnement.

■ Veuillez a faire appel a un technicien specialise lors d el'installation du projecteur au plafond.

Si le projecteur doit être installé au plafond, acheter en option un système de fixation au plafond (Les accessoires en option ➔ page 14).

Veuillez appeler un technicien spécialisé ou contactez un centre technique agréé pour l'installation.

Précautions lors de l'installation des projecteurs

- N'empilez pas les projecteurs.
- N'obstruez pas les orifices de ventilation (entrée et sortie) du projecteur.
- Évitez que l'air chaud et froid des systèmes de climatisation ne souffle directement sur les orifices de ventilation (entrée et sortie) du projecteur.
- Assurez-vous qu'il n'y a aucun objet sous le projecteur pour empêcher de couvrir les ouvertures de fond.

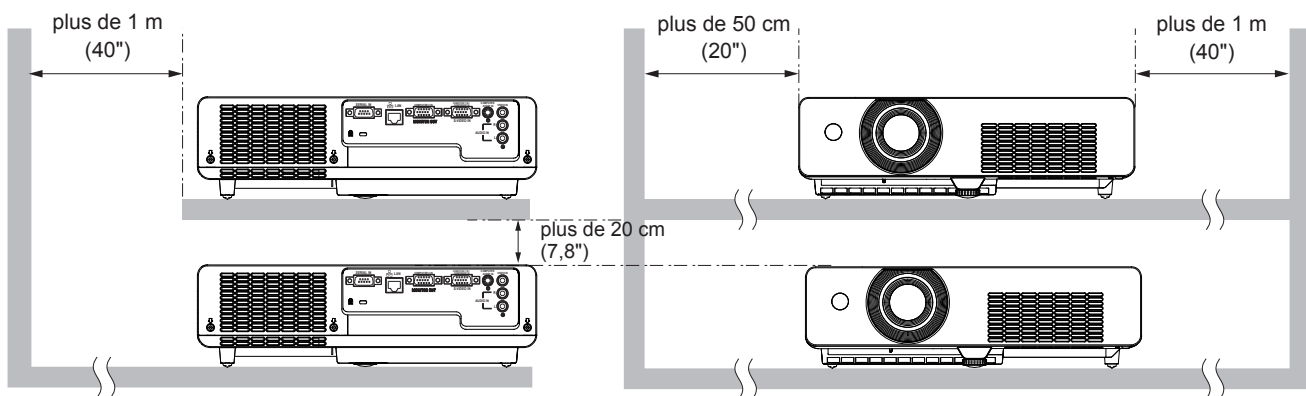
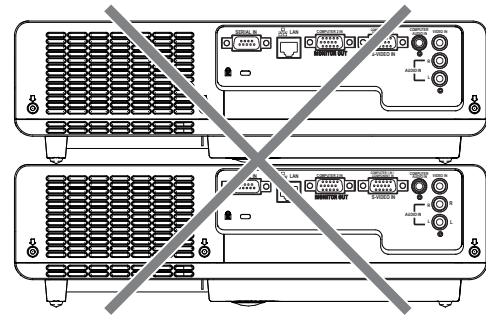

- Ne placez pas le projecteur dans un espace confiné. Si vous devez placer le projecteur dans un espace restreint, prévoyez une climatisation et une ventilation supplémentaires. Si la ventilation est insuffisante, la chaleur persistante peut déclencher le circuit de protection du projecteur.

Sécurité

Respectez les mesures de sécurité lors de l'utilisation du projecteur pour prévenir les éventuels incidents suivants.

- Fuite d'informations personnelles via ce produit.
- Utilisation non autorisée de ce produit par un tiers malveillant.
- Prise de contrôle ou arrêt de ce produit par un tiers malveillant.

Instructions de sécurité (➔ page 54).

- Attribuez un mot de passe aussi difficile à deviner que possible.
- Modifiez fréquemment votre mot de passe.
- Panasonic ou ses entreprises affiliées ne vous demanderont jamais votre mot de passe. Ne révélez jamais votre mot de passe si vous recevez une telle demande.
- Le réseau de connexion doit être sécurisé par un pare-feu et autres.
- Attribuez un mot de passe au projecteur et restreignez l'accès aux utilisateurs autorisés.

Élimination

Lors de la mise au rebut du produit, demandez aux autorités compétentes la bonne méthode de mise au rebut à employer.

La lampe contient du mercure. Lors de la mise au rebut de la lampe usagée, demandez aux autorités compétentes sur la bonne méthode à employer pour la mise au rebut de l'unité.

Mettez au rebut les piles usagées selon les directives ou réglementations locales.

Précautions d'utilisation

Précautions lors de l'utilisation

■ Comment obtenir la meilleure qualité d'image

- Fermez les rideaux ou les volets de toutes les fenêtres et éteignez les lampes fluorescentes voisines de l'écran afin que la lumière extérieure ou la lumière des lampes intérieures ne l'éclaire pas.
- En fonction du lieu d'utilisation du projecteur, l'air chauffé d'un orifice de sortie ou d'air chaud ou froid d'un climatiseur peut créer un effet d'oscillation sur l'écran.
Évitez l'utilisation dans des lieux où la sortie ou les flux d'air du projecteur, d'autres appareils et de climatiseurs passent entre le projecteur et l'écran.
- L'objectif du projecteur est affecté par la chaleur de la source lumineuse. C'est pourquoi la mise au point reste instable juste après la mise sous tension. La mise au point est stable après avoir projeté une image pendant au moins 30 minutes.

■ Ne pas toucher la surface de l'objectif du projecteur à main nue.

Si la surface de l'objectif présente des traces de doigt ou autres, celles-ci sont agrandies et projetées à l'écran.

■ Moniteur LCD

L'unité d'affichage de ce projecteur se compose de trois moniteurs LCD. Bien qu'un moniteur LCD soit un produit technologique de haute précision, certains pixels peuvent manquer ou être toujours allumés sur l'image projetée. Veuillez noter que ceci n'est pas un dysfonctionnement.

L'affichage prolongé d'une image fixe peut créer une image rémanente sur les moniteurs LCD. Si cela se produit, affichez un écran blanc dans la mire de test pendant au moins une heure.

■ Composants optiques

Utiliser le projecteur dans un environnement à haute température, très exposé à la poussière ou à la fumée de cigarette raccourcira la durée de vie des composants optiques, comme le moniteur LCD et la plaque polarisante, et peut imposer leur remplacement après moins d'un an d'utilisation. Pour plus de détails, consultez votre revendeur.

■ Lampe

La source lumineuse du projecteur est une lampe au mercure sous haute pression.

Les caractéristiques d'une lampe au mercure sous haute pression sont les suivantes.

- La luminosité de la lampe diminue au fil du temps.
- La lampe peut exploser bruyamment et les chocs ou les éclats peuvent réduire sa durée de vie.
- La durée de vie de la lampe varie considérablement selon les spécificités individuelles et les conditions d'utilisation. En particulier, une utilisation continue pendant plus de 6 heures d'affilée ainsi que des mises sous/hors tension répétitives dégradent considérablement la lampe et affectent sa durée de vie.
- Dans de rares situations, la lampe peut exploser rapidement après la projection.
- Le risque d'explosion augmente si la lampe est utilisée au-delà de son cycle de remplacement. Assurez-vous de remplacer la lampe systématiquement (« Délai de remplacement de la lampe » (► page 61)).
- Si la lampe explose, le gaz contenu dans la lampe se libère sous forme de fumée.
- Il est recommandé de stocker des lampes de remplacement en cas de nécessité.
- Il est recommandé de faire appel à un technicien autorisé ou à votre revendeur pour remplacer la lampe.

Conforme à la directive 2004/108/EC, article 9(2)



Centre d'essais Panasonic

Panasonic Service Europe, une division de Panasonic Marketing Europe GmbH

Winsbergring 15, 22525 Hamburg, F.R. Allemagne

Accessoires

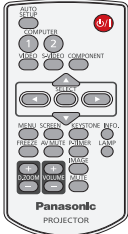
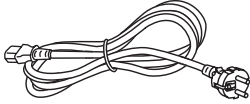
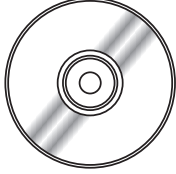
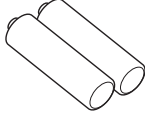
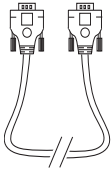
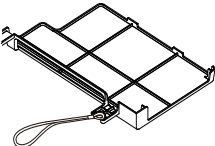
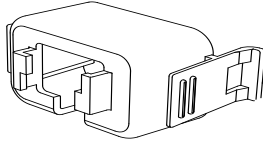
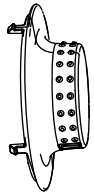
Vérifiez que tous les accessoires ci-dessous sont inclus avec votre projecteur. Les nombres entre parenthèses () indiquent le nombre d'accessoires.

<p>Télécommande (x1) (6451051677)</p>	<p>Cordon d'alimentation (x2) (6103580203)</p>	<p>CD-ROM (x1) (6103579740)</p>	<p>Piles (types AAA/R03 ou AAA/LR03) (x2)</p>
			 (pour la télécommande)
<p>Câble de signal RVB (x1) (6103580425)</p>	<p>Couvercle de filtre (x1) (6103593265)</p>	<p>Support de cordon (x1) (6451052124)</p>	<p>Bouchon d'objectif (x1) (6103578101)</p>
			
<p>Cordelette (x1) (6103430249)</p>	<p>Étiquette de code PIN (x1)</p>		
			

Attention

- Après avoir déballé le projecteur, jetez le capuchon du cordon d'alimentation et le matériau d'emballage de manière appropriée.
- En cas de perte d'accessoires, consultez votre revendeur.
- Les références des accessoires et des composants vendus séparément sont susceptibles d'être modifiés sans préavis.
- Entrez les petites pièces de manière appropriée et gardez-les à distance des jeunes enfants.

Précautions d'utilisation

■ Contents of the supplied CD-ROM

Le CD-ROM fourni contient les éléments suivants.

[●: Instructions/Liste (PDF), ○: Logiciel]

● Operating Instructions - Projector Operations.

● Operating Instructions - Network Operations.

○ Multi Projector Monitoring & Control Software 2.6 (Windows)

- Ce logiciel permet de surveiller et de commander plusieurs projecteurs connectés au réseau local.

● Operation Manual Multi Projector Monitoring & Control Software 2.6

○ Logo Transfer Software 2.0 (Windows)

- Grâce à ce logiciel il est possible de transférer les images originales que vous avez créées, comme des logos d'entreprise, pour les afficher lorsque la projection commence sur le projecteur.
- Ce projecteur ne peut être utilisé que via la commande RS-232C.

● Operation Manual Logo Transfer Software 2.0

● List of compatible projector models

- C'est la liste des projecteurs compatibles avec le logiciel repéré par les symboles « ○ » ci-dessus, ainsi que les restrictions qui s'appliquent.

Accessoires en option

Options	N° de modèle
Suspension de plafond	ET-PKV100H (pour plafonds hauts), ET-PKV100S (pour plafonds bas)
Base de montage du projecteur	ET-PKL100B
Lampe de rechange	ET-LAL100
Remplacement du filtre	ET-RFL100
Câble de conversion S-vidéo-VGA	ET-ADSV

Présentation de votre projecteur

Télécommande

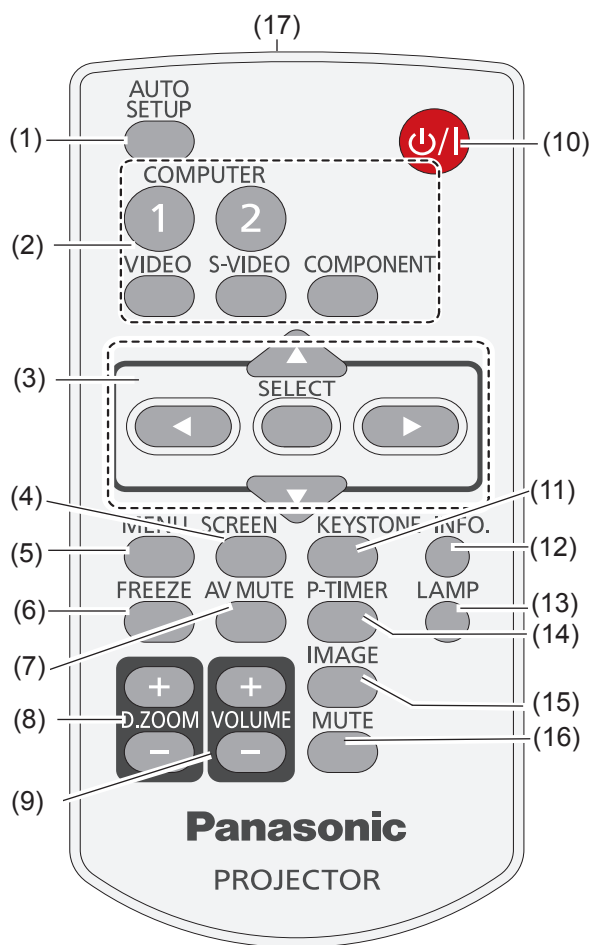

- (1) **Touche <AUTO SETUP>**
Paramétrer les réglages automatiques dans le menu des réglages (➔ page 50).
- (2) **Touches de sélection des entrées :**
<COMPUTER 1>, <COMPUTER 2>, <VIDEO>, <S-VIDEO>, <COMPONENT>.
Ces touches permettent de sélectionner le signal d'entrée (➔ page 31).
- (3) **Touches ▲▼◀▶, Touche <SELECT>**
Navigation dans l'écran MENU (➔ page 34).
- (4) **Touche <SCREEN>**
Sélectionne un mode d'écran (➔ page 46).
- (5) **Touche <MENU>**
Elle ouvre ou ferme le menu à l'écran (➔ page 34).
- (6) **Touche <FREEZE>**
Suspend temporairement l'image projetée et le son (➔ page 32).
- (7) **Touche <AV MUTE>**
Éteint momentanément l'image sur l'écran (➔ page 32).
- (8) **Touches <D.ZOOM +/->**
Zoom avant et arrière sur les images (➔ page 33).

- (9) **Touches <VOLUME +/->**
Elle ajustent le volume du haut-parleur (➔ page 33).
- (10) **Touche <⏻/|>**
Elle allume ou éteint le projecteur (➔ page 27).
- (11) **Touche <KEystone>**
Elle corrige la déformation en trapèze (➔ page 31).
- (12) **<INFO.> Touche**
Appel de la fonction d'information (➔ page 32).
- (13) **Touche <LAMP>**
Sélectionne un mode de lampe (➔ page 33).
- (14) **Touche <P-TIMER>**
Actionne la fonction Minuteur présentation (➔ page 33).
- (15) **Touche <IMAGE>**
Sélection du mode d'image (➔ page 33).
- (16) **Touche <MUTE>**
Coupe le son (➔ page 33).
- (17) **Émetteur du signal de la télécommande**

Attention

- Ne pas faire tomber la télécommande.
- Éviter le contact avec des liquides.
- Ne jamais tenter de modifier ou de démonter la télécommande.

Remarque

- Vous pouvez utiliser la télécommande à une distance d'environ 7 m si vous la pointez directement sur le récepteur du signal de télécommande. La télécommande peut fonctionner jusqu'à des angles de $\pm 30^\circ$ verticalement et $\pm 30^\circ$ horizontalement, cependant la plage de commande effective peut être réduite.
- La présence d'obstacles entre la télécommande et le récepteur du signal de télécommande risque d'entraver le bon fonctionnement de la télécommande.
- Vous pouvez commander le projecteur en reflétant le signal de la télécommande sur l'écran. La portée d'utilisation peut varier à cause de la perte de lumière due aux propriétés de l'écran.
- Lorsque le récepteur du signal de télécommande est éclairé par une lumière fluorescente ou une autre source de lumière forte, le projecteur peut devenir inactif. Placez le projecteur aussi loin de la source de lumière que possible.

Présentation de votre projecteur

Boîtier du projecteur

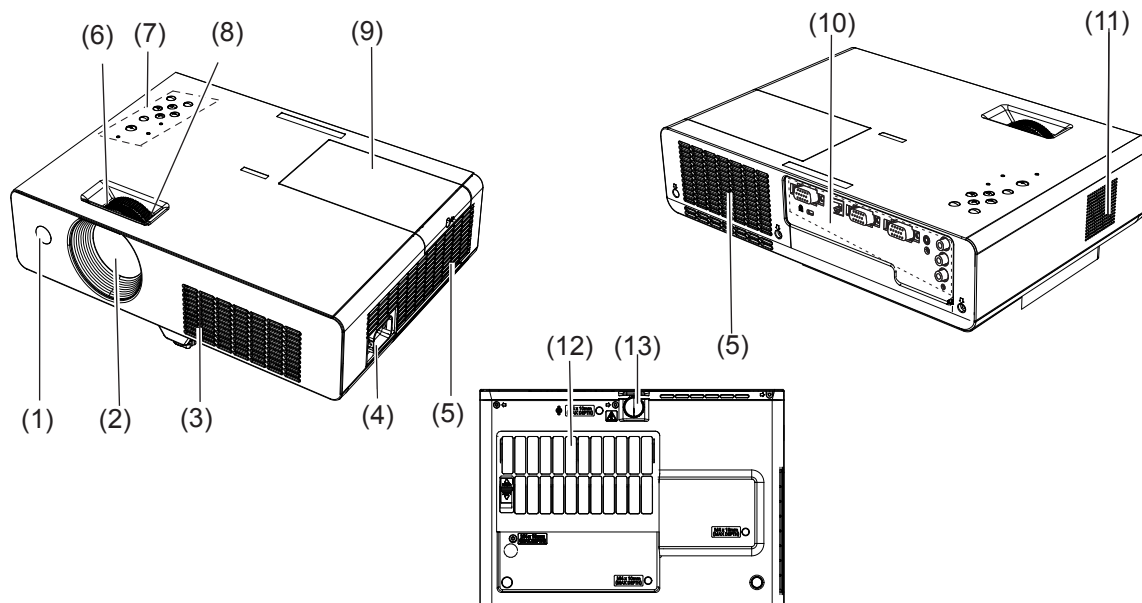

- (1) **Récepteur de télécommande**
- (2) **Objectif de projection**
- (3) **Orifice d'entrée d'air**
- (4) **AC IN**
- (5) **Orifice de sortie d'air**
 - L'air chaud est expulsé par cette ouverture.
Ne placez pas d'objets sensibles à la chaleur à proximité de ce côté.
- (6) **Bague de mise au point**
Réglage de la mise au point.
- (7) **Panneau de commande et Vogants**
(➔ page 17)
- (8) **Bague de zoom**
Réglage du zoom.
- (9) **Couvercle de la lampe** (➔ page 62)
La lampe se trouve à l'intérieur.
- (10) **Prises** (➔ page 17)
- (11) **Haut-parleur**
- (12) **Filtre à air** (➔ page 59)
- (13) **Pied réglable**
Réglage de l'angle de projection.

AVERTISSEMENT :

- **Ne placez pas les mains ou d'autres objets près de l'orifice de sortie d'air.**
- Gardez les mains et le visage à distance.
- N'insérez pas votre doigt.
- Maintenez à distance les objets sensibles à la chaleur.

L'air chaud qui sort de l'orifice de sortie d'air peut brûler ou endommager les parties externes.

Panneau de commande

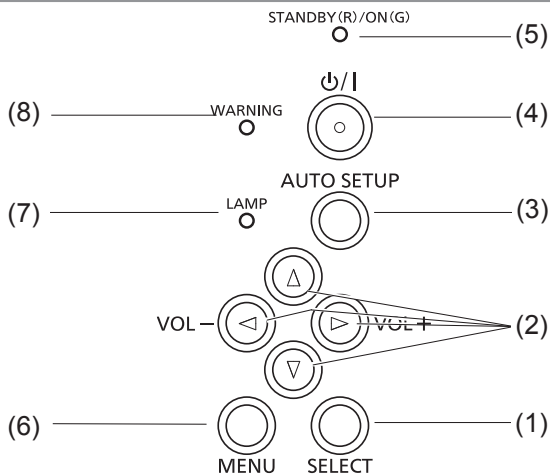

(1) Touche <SELECT>

Exécute l'élément sélectionné.

(2) Touches ▲ ▼ ◀ ▶ (VOL -/+)

Navigation dans l'écran MENU.

(3) Touche <AUTO SETUP>

Paramétrer les réglages automatiques dans le menu des réglages.

(4) Touche <Power>

Allume ou éteint le projecteur.

(5) Voyant <STANDBY(R)/ON(G)>

Indication de l'état de l'alimentation électrique.

(6) Touche <MENU>

Affiche l'écran MENU (➔ page 34).

(7) Voyant <LAMP>

S'allume en jaune quand la durée de vie de la lampe est atteinte.

(8) Voyant <WARNING>

Signale un état anormal du projecteur.

Prises arrière

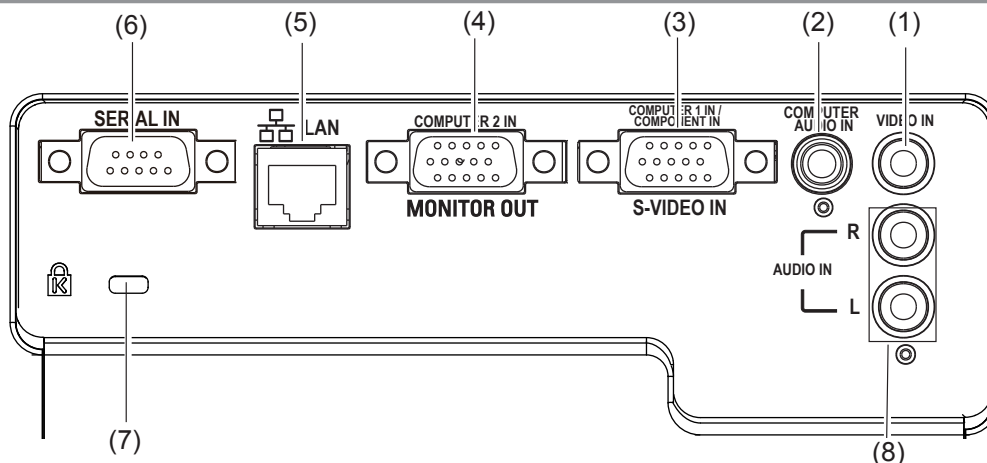

(1) VIDEO IN

Branchement de signaux d'entrée VIDEO.

(2) COMPUTER AUDIO IN

Branchement de signaux d'entrée audio.

(3) COMPUTER 1 IN/ COMPONENT IN/S-VIDEO IN

Branchement des signaux d'entrée COMPUTER IN 1/COMPONENT IN/S-VIDEO IN.

(4) COMPUTER 2 IN/ MONITOR OUT

Branchement aux signaux d'entrée COMPUTER IN 2/MONITOR OUT ou sortie des signaux RGB analogiques entrés dans le projecteur.

(5) LAN

Branchement d'un câble de réseau local pour une connexion en réseau.

(6) SERIAL IN

Branchement à un ordinateur via un câble RS-232C.

(7) Fente de sécurité

Attachez le verrou antivol, fabriqué par Kensington, pour protéger votre projecteur. Compatible avec le système de sécurité Kensington MicroSaver.

(8) AUDIO IN

Branchement de signaux d'entrée audio. AUDIO IN comporte des prises gauche et droite (L et R).

Attention

- Lorsqu'un câble réseau local est connecté directement au projecteur, la connexion réseau doit être réalisée en intérieur.

Utilisation de la télécommande

Installation et retrait des piles

1) Ouvrir le couvercle

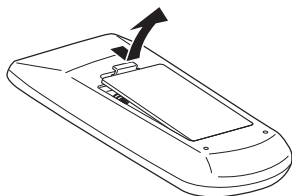

2) Installer les piles et refermer le couvercle

(Insérer d'abord le côté -.)

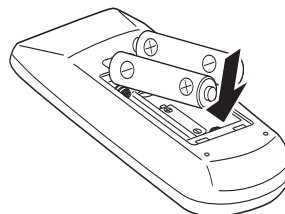

- Retirer les piles dans l'ordre inverse de l'installation.

Configuration des numéros ID de télécommande

Lors de l'utilisation d'un système comportant plusieurs projecteurs, vous pouvez commander les projecteurs simultanément ou individuellement au moyen d'une seule télécommande si un ID unique est attribué à chaque projecteur.

Après avoir configuré le numéro ID du projecteur, configurer le même ID pour la télécommande.

Il y a 7 codes ID différents (Tous, Code 1 à Code 6), l'identificateur d'origine est [Tous].

■ Configuration du numéro ID

- 1) Tout en maintenant la touche <MENU> enfoncée, appuyez sur la touche <IMAGE>. Le nombre de pressions sur la touche <IMAGE> correspond au numéro du code ID souhaité.
- 2) Le nombre de pressions à exercer sur la touche <IMAGE> est défini ainsi :
Code 1= une fois, code 2= deux fois, code 3= 3 fois, code 4= 4 fois
Code 5= 5 fois, code 6= 6 fois
- 3) Le code ID est changé lorsque la touche <MENU> est relâchée.
- 4) Le code ID est réinitialisé à [Tous] (par défaut) en appuyant sur la touche <MENU> et sur la touche <IMAGE> en même temps pendant au moins 5 secondes.

Attention

- Si la touche <IMAGE> est enfoncée 7 fois ou plus, le code ID ne peut pas être changé (l'opération est incorrecte).
- L'état du code ID n'est pas mémorisé après le remplacement des piles.

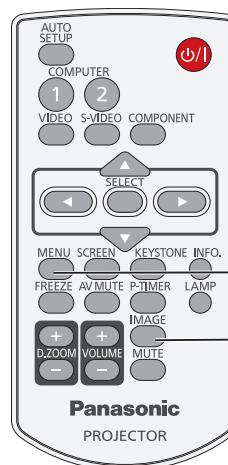

Touche MENU

Touche IMAGE

Installation

Méthode de projection

Vous pouvez utiliser le projecteur en suivant l'une des 4 méthodes de projection suivantes. Sélection de la méthode souhaitée dans le projecteur.

■ Suspension au plafond et projection avant

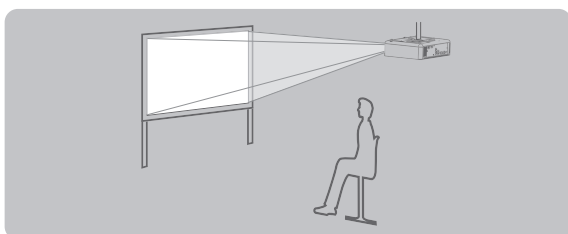

■ Pose sur un bureau/au sol et projection arrière

(Un écran transparent est nécessaire)

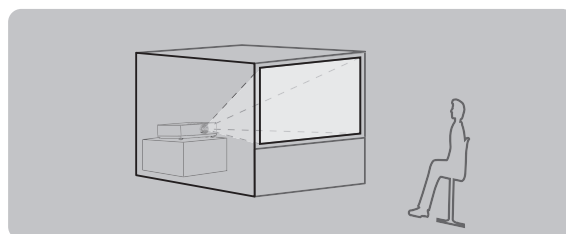

■ Suspension au plafond et projection arrière

(Un écran transparent est nécessaire)

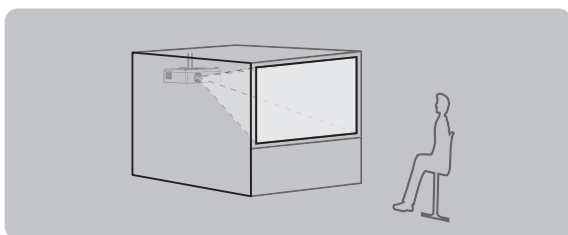

■ Pose sur un bureau/au sol et projection avant

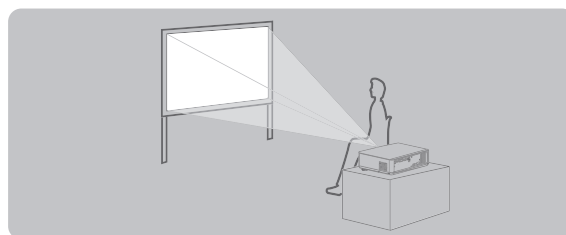

Attention

- Pour une qualité de visionnage optimale, installez le projecteur dans un endroit où l'exposition de l'écran à la lumière extérieure, à la lumière d'une lampe ou à une autre lumière est minimale. De même, tirez les rideaux, fermez les stores et éteignez les éclairages.
- N'utilisez pas le projecteur installé à la verticale, incliné sur sa gauche ou sa droite. Une utilisation dans de telles conditions pourrait endommager l'équipement.
- Installez le projecteur de telle façon que son inclinaison par rapport à l'axe horizontal soit au maximum de $\pm 30^\circ$.
- L'installation du projecteur à une inclinaison supérieure à 30° peut raccourcir la durée de vie du produit ou causer un dysfonctionnement.

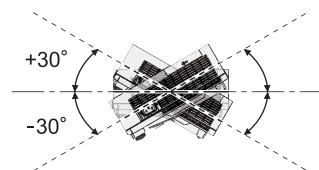

Pièces de suspension au plafond (en option)

Vous pouvez installer le projecteur au plafond à l'aide de la suspension en option (ET-PKV100H : pour un plafond haut, ET-PKV100S : pour un plafond bas), et l'option de montage au base ET-PKL100B.

- Utilisez uniquement les suspensions spécifiées pour ce projecteur.
- Référez-vous au manuel d'installation de la suspension lorsque vous installez le support et le projecteur.

Attention

- Pour garantir la performance et la sécurité du projecteur, l'installation de la suspension doit être effectuée par votre revendeur ou un technicien qualifié.

Installation

Taille de l'écran et distance de projection

Placez le projecteur en vous référant au schéma à droite et aux données de distance de projection. Vous pouvez ajuster la taille de l'affichage.

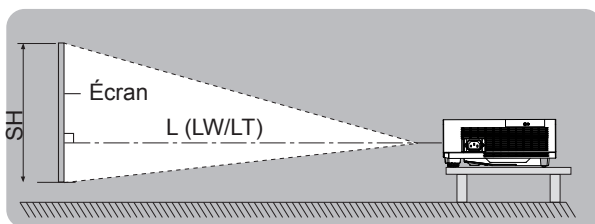
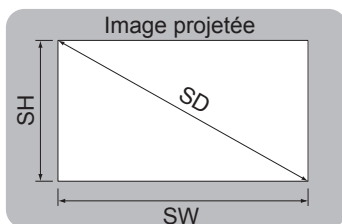

L (LW/LT) *1	Distance de projection (m)
SH	Hauteur de la zone de projection (m)
SW	Largeur de la zone de projection (m)
SD	Longueur de la diagonale de la zone de projection (m)

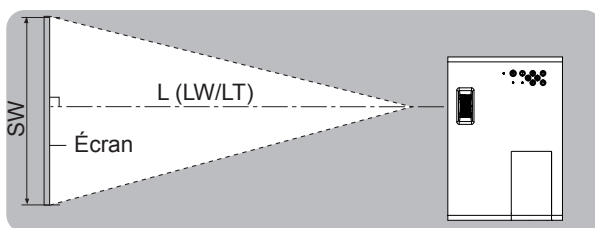

*1 : (LW) Distance minimale
LT : Distance maximale

Attention

- Avant l'installation, veuillez lire la section « Précautions d'utilisation » (➔ pages 10 à 14).

Distance de projection pour le PT-LW25HE

(Toutes les mesures ci-dessous sont approximatives et peuvent varier légèrement par rapport aux mesures réelles.)

Taille de la projection	Pour le format 4:3		Pour le format 16:9		Pour le format 16:10	
	Distance minimale (LW)	Distance maximale (LT)	Distance minimale (LW)	Distance maximale (LT)	Distance minimale (LW)	Distance maximale (LT)
0,76 m(30")	1,1 m(3,61')	1,3 m(4,34')	1,0 m(3,18')	1,2 m(3,83')	0,9 m(2,91')	1,1 m(3,61')
1,02 m(40")	1,5 m(4,84')	1,8 m(5,81')	1,3 m(4,27')	1,6 m(5,13')	1,3 m(4,25')	1,5 m(4,84')
1,27 m(50")	1,9 m(6,07')	2,2 m(7,29')	1,6 m(5,35')	2,0 m(6,43')	1,6 m(5,34')	1,9 m(6,07')
1,52 m(60")	2,2 m(7,30')	2,7 m(8,76')	2,0 m(6,44')	2,4 m(7,74')	1,9 m(6,09')	2,3 m(7,50')
1,78 m(70")	2,6 m(8,53')	3,1 m(10,23')	2,3 m(7,52')	2,8 m(9,04')	2,2 m(7,32')	2,7 m(8,87')
2,03 m(80")	3,0 m(9,76')	3,6 m(11,70')	2,6 m(8,61')	3,2 m(10,34')	2,6 m(8,56')	3,1 m(10,11')
2,29 m(90")	3,4 m(10,99')	4,0 m(13,18')	3,0 m(9,69')	3,5 m(11,64')	2,9 m(9,43')	3,5 m(11,64')
2,54 m(100")	3,7 m(12,22')	4,5 m(14,65')	3,3 m(10,78')	3,9 m(12,94')	3,2 m(10,34')	3,8 m(12,47')
3,05 m(120")	4,5 m(14,68')	5,4 m(17,59')	3,9 m(12,95')	4,7 m(15,55')	3,8 m(12,47')	4,6 m(15,09')
3,81 m(150")	5,6 m(18,37')	6,7 m(22,01')	4,9 m(16,21')	5,9 m(19,45')	4,8 m(15,75')	5,8 m(19,03')
5,08 m(200")	7,5 m(24,52')	9,0 m(29,38')	6,6 m(21,64')	7,9 m(25,97')	6,4 m(21,00')	7,7 m(25,26')
6,35 m(250")	9,4 m(30,67')	11,0 m(36,08')	8,3 m(27,07')	9,9 m(32,48')	8,0 m(26,25')	9,6 m(31,50')
7,62 m(300")	11,2 m(36,82')	11,0 m(36,08')	9,9 m(32,49')	11,0 m(36,08')	9,6 m(31,50')	11,0 m(36,08')

Toute autre distance de projection peut être obtenue en fonction des dimensions de l'écran (m) en utilisant la formule de calcul suivante.

La distance est indiquée en mètres (La distance calculée peut ne pas être exacte.).

Si les dimensions d'écran sont indiquées pour « SD »,

	Pour le format 4:3	Pour le format 16:9	Pour le format 16:10
Hauteur d'écran (SH)	= SD(m) × 0,6	= SD(m) × 0,490	= SD(m) × 0,530
Largeur d'écran (SW)	= SD(m) × 0,8	= SD(m) × 0,872	= SD(m) × 0,848
Distance minimale (LW)	= 1,475 × SD(m) - 23,28	= 1,301 × SD(m) - 23,28	= 1,266 × SD(m) - 23,28
Distance maximale (LT)	= 1,770 × SD(m) - 23,66	= 1,562 × SD(m) - 23,66	= 1,520 × SD(m) - 23,66

■ Distance de projection pour le PT-LX26HE

(Toutes les mesures ci-dessous sont approximatives et peuvent varier légèrement par rapport aux mesures réelles.)

Taille de la projection	Pour le format 4:3		Pour le format 16:9	
	Distance minimale (LW)	Distance maximale (LT)	Distance minimale (LW)	Distance maximale (LT)
0,76 m(30")	1,0 m(3,32')	1,2 m(4,00')	1,1 m(3,62')	1,3 m(4,36')
1,02 m(40")	1,4 m(4,45')	1,6 m(5,35')	1,5 m(4,86')	1,8 m(5,84')
1,27 m(50")	1,7 m(5,58')	2,0 m(6,71')	1,9 m(6,09')	2,2 m(7,32')
1,52 m(60")	2,0 m(6,71')	2,5 m(8,07')	2,2 m(7,32')	2,7 m(8,80')
1,78 m(70")	2,4 m(7,84')	2,9 m(9,43')	2,6 m(8,56')	3,1 m(10,28')
2,03 m(80")	2,7 m(8,98')	3,3 m(10,79')	3,0 m(9,79')	3,6 m(11,76')
2,29 m(90")	3,1 m(10,11')	3,7 m(12,14')	3,4 m(11,02')	4,0 m(13,24')
2,54 m(100")	3,4 m(11,24')	4,1 m(13,50')	3,7 m(12,26')	4,5 m(14,72')
3,05 m(120")	4,1 m(13,50')	4,9 m(16,22')	4,5 m(14,72')	5,4 m(17,67')
3,81 m(150")	5,2 m(16,90')	6,2 m(20,29')	5,6 m(18,42')	6,7 m(22,11')
5,08 m(200")	6,9 m(22,56')	8,3 m(27,08')	7,5 m(24,59')	9,0 m(29,51')
6,35 m(250")	8,6 m(28,21')	10,3 m(33,87')	9,4 m(30,76')	11,0 m(36,08')
7,62 m(300")	10,3 m(33,87')	11,0 m(36,08')	11,3 m(36,92')	11,0 m(36,08')

Toute autre distance de projection peut être obtenue en fonction des dimensions de l'écran (m) en utilisant la formule de calcul suivante.

La distance est indiquée en mètres (La distance calculée peut ne pas être exacte.).

Si les dimensions d'écran sont indiquées pour « SD »,

	Pour le format 4:3	Pour le format 16:9
Hauteur d'écran (SH)	= SD(m) × 0,6	= SD(m) × 0,490
Largeur d'écran (SW)	= SD(m) × 0,8	= SD(m) × 0,872
Distance minimale (LW)	= 1,357 × SD(m) - 23,27	= 1,478 × SD(m) - 23,27
Distance maximale (LT)	= 1,629 × SD(m) - 23,67	= 1,775 × SD(m) - 23,67

Distance de projection pour le PT-LX30HE

(Toutes les mesures ci-dessous sont approximatives et peuvent varier légèrement par rapport aux mesures réelles.)

Taille de la projection	Pour le format 4:3		Pour le format 16:9	
	Distance minimale (LW)	Distance maximale (LT)	Distance minimale (LW)	Distance maximale (LT)
0,76 m(30")	0,9 m(2,91')	1,1 m(3,50')	1,0 m(3,17')	1,2 m(3,83')
1,02 m(40")	1,2 m(3,90')	1,4 m(4,70')	1,3 m(4,25')	1,6 m(5,13')
1,27 m(50")	1,5 m(4,89')	1,8 m(5,89')	1,6 m(5,34')	2,0 m(6,43')
1,52 m(60")	1,8 m(5,89')	2,2 m(7,09')	2,0 m(6,42')	2,4 m(7,74')
1,78 m(70")	2,1 m(6,88')	2,5 m(8,28')	2,3 m(7,50')	2,8 m(9,04')
2,03 m(80")	2,4 m(7,87')	2,9 m(9,47')	2,6 m(8,58')	3,2 m(10,34')
2,29 m(90")	2,7 m(8,87')	3,3 m(10,67')	2,9 m(9,67')	3,5 m(11,64')
2,54 m(100")	3,0 m(9,86')	3,6 m(11,86')	3,3 m(10,75')	3,9 m(12,94')
3,05 m(120")	3,6 m(11,85')	4,3 m(14,25')	3,9 m(12,91')	4,7 m(15,55')
3,81 m(150")	4,5 m(14,83')	5,4 m(17,83')	4,9 m(16,16')	5,9 m(19,45')
5,08 m(200")	6,0 m(19,80')	7,3 m(23,80')	6,6 m(21,57')	7,9 m(25,97')
6,35 m(250")	7,6 m(24,77')	9,1 m(29,77')	8,2 m(26,98')	9,9 m(32,48')
7,62 m(300")	9,1 m(29,74')	10,9 m(35,74')	9,9 m(32,40')	11,0 m(36,08')

Toute autre distance de projection peut être obtenue en fonction des dimensions de l'écran (m) en utilisant la formule de calcul suivante.

La distance est indiquée en mètres (La distance calculée peut ne pas être exacte.).

Si les dimensions d'écran sont indiquées pour « SD »,

	Pour le format 4:3	Pour le format 16:9
Hauteur d'écran (SH)	= SD(m) × 0,6	= SD(m) × 0,490
Largeur d'écran (SW)	= SD(m) × 0,8	= SD(m) × 0,872
Distance minimale (LW)	= 1,1941 × SD(m) - 23,27	= 1,301 × SD(m) - 23,27
Distance maximale (LT)	= 1,4335 × SD(m) - 23,67	= 1,561 × SD(m) - 23,67

Réglage du pied réglable avant

Soulevez l'avant du projecteur et appuyez sur le verrou du pied sur le projecteur.

Relâchez le loquet du pied pour verrouiller le pied réglable et tournez celui-ci afin d'obtenir une position et une inclinaison adéquates.

Vous pouvez tourner le pied réglable avant pour le sortir. Vous pouvez le tourner dans le sens inverse pour le rétracter.

(Vous pouvez ajuster l'angle de projection verticalement.)

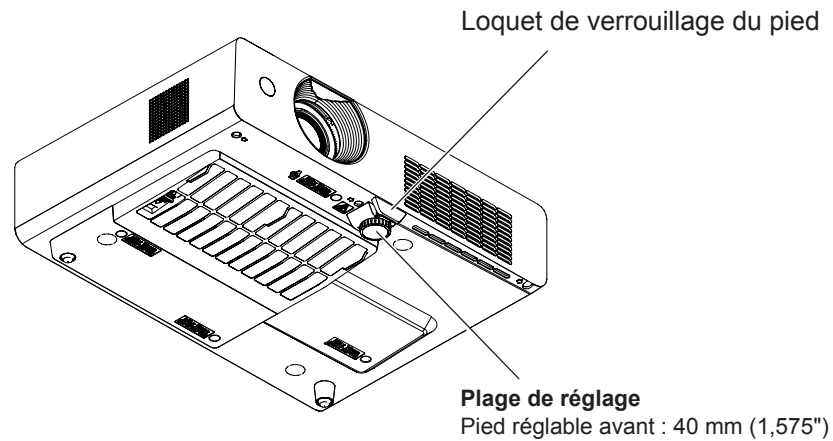

Attention

- De l'air chaud sort de l'orifice de sortie d'air lorsque la lampe est allumée. Ne touchez pas directement l'orifice de sortie d'air lorsque vous ajustez le pied réglable avant.
- Si une distorsion en trapèze apparaît sur l'image projetée, utilisez la fonction « Correction du trapèze » du menu « Écran » (➔ page 47).

Remarque

- Vissez le pied réglable, vous entendez un clic lorsque la limite est atteinte.

Connexions

Avant la connexion avec le projecteur

- Lire attentivement le mode d'emploi de chaque périphérique avant d'entreprendre les connexions.
- Déconnecter l'interrupteur d'alimentation avant de connecter les câbles.
- Si aucun câble de connexion n'est fourni avec l'appareil, et qu'aucun câble en option ne permet sa connexion, vous devrez chercher vous-même un câble de connexion adapté à cet appareil.
- Les signaux vidéo trop instables peuvent faire vaciller ou onduler aléatoirement les images sur l'écran. Dans ce cas, un dispositif de correction de base temporelle (TBC) devra également être connecté.
- Le projecteur accepte les signaux suivants : VIDEO, S-VIDEO, RGB analogique (avec synchronisation TTL).
- Certains modèles d'ordinateurs ne sont pas compatibles avec le projecteur.
- Si vous utilisez des câbles longs pour connecter chaque équipement au projecteur, il est possible que l'image ne soit pas affichée correctement à moins d'utiliser un compensateur.
- Pour en savoir plus sur les signaux vidéo reconnus par le projecteur, reportez-vous à la « Liste des signaux compatibles » (➔ page 69).

Exemple de branchement

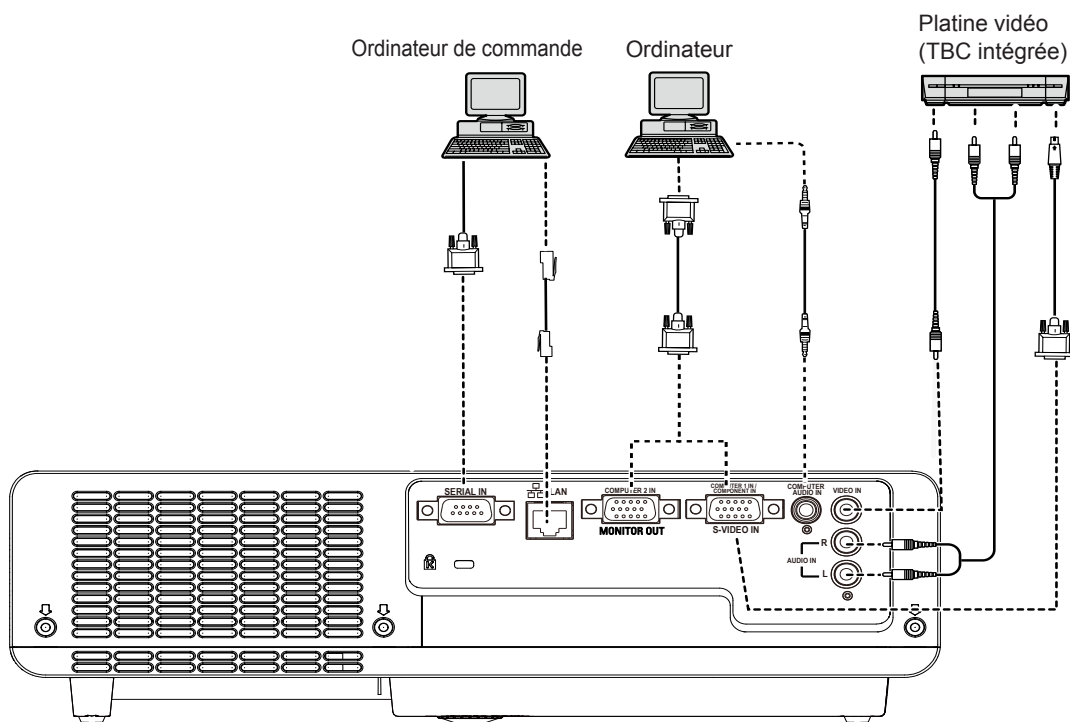

Attention

- N'utilisez que des platines vidéo disposant d'un dispositif de correction de base temporelle intégré (TBC), ou utilisez un TBC entre le projecteur et la platine vidéo.
- Si la connexion envoie des signaux de salve non standard, l'image peut être déformée. Dans ce cas, connectez une TBC entre le projecteur et la platine vidéo.

Remarque

- Pour en savoir plus sur les signaux RGB pouvant être connectés à partir d'un PC, référez-vous à la « Liste des signaux compatibles » (➔ page 69).
- Voir « Fonctionnement du réseau » dans le manuel d'utilisation fourni sur le CD-ROM pour plus d'informations sur les communications par réseau local entre le projecteur et l'ordinateur.

Mise sous/hors tension

Branchement du cordon d'alimentation

Veillez à insérer fermement le cordon d'alimentation dans son embase afin d'éviter qu'il ressorte.

■ Support de cordon secteur

Un support de cordon secteur est conçu pour empêcher le cordon secteur CA de se détacher du projecteur. Insérez correctement le cordon secteur dans son support comme illustré dans la figure (1) :

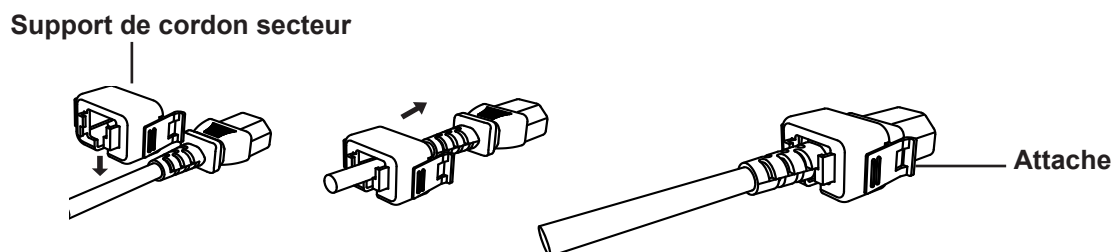

Figure (1)

■ Fixation

Fixez le cordon secteur avec son attache au projecteur en suivant les étapes suivantes. Appuyez sur les côtés des attaches puis insérez le cordon secteur solidement dans le projecteur comme dans l'image(2). Il est correctement fixé lorsque vous entendez un son « CLICK ». La figure (3) représente un branchement correct.

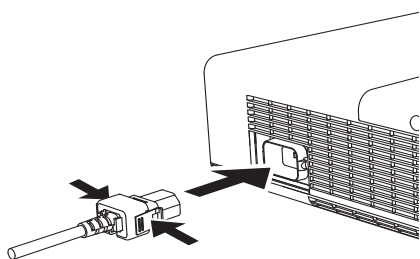

Figure (2)

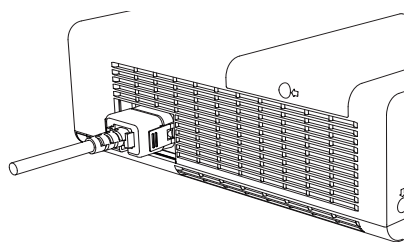
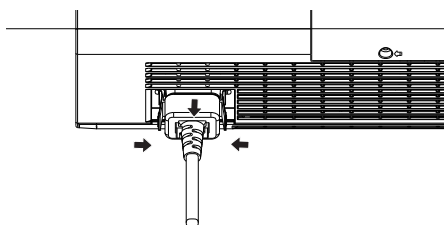

Figure (3)

■ Retrait

Retirez le cordon secteur de la prise de courant tout en appuyant sur les côtés des attaches.



Mise sous/hors tension

Voyant STANDBY(R)/ON(G)

Le voyant <STANDBY(R)/ON(G)> vous informe de l'état de l'alimentation. Vérifiez l'état du Voyant <STANDBY(R)/ON(G)> avant d'utiliser le projecteur.

voyant STANDBY(R)/ON(G)

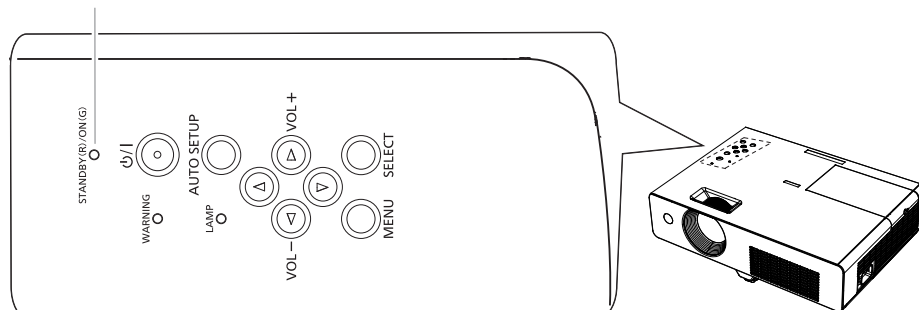

État du voyant		État
Éteint		Le cordon secteur est débranché.
ROUGE	Allumé	Le cordon secteur est branché. Le projecteur est en mode veille après le refroidissement n'est pas terminé.
	Clignotant	Le projecteur ne peut pas être rallumé avant la fin de la procédure d'extinction et de refroidissement normale et tant que le voyant <STANDBY(R)/ON(G)> clignote. La température interne du projecteur est anormalement élevée. Et le voyant <WARNING> clignote également rouge (➔ page 58). Le projecteur ne peut pas être rallumé avant le refroidissement complet et l'arrêt du clignotement du voyant <STANDBY(R)/ON(G)>.
VERT	Allumé	Projection.
	Clignotant	Le projecteur est en mode Extinction automatique.

Mise sous tension du projecteur

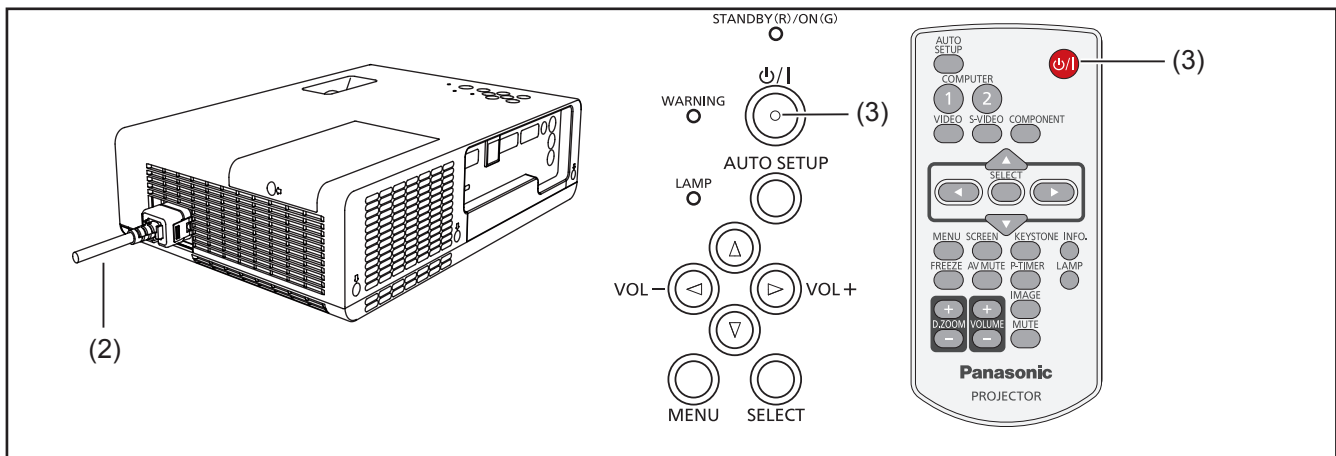

- 1) Effectuez tous les branchements de périphériques (ordinateur, magnétoscope, etc.) avant d'allumer le projecteur.
- 2) Branchez le cordon d'alimentation secteur du projecteur sur une prise secteur. Le voyant <STANDBY(R)/ON(G)> s'allume en rouge. Ouvrez le capuchon de l'objectif.
- 3) Appuyez sur la touche <⏻/▶> du panneau de commande ou de la télécommande. Le voyant <STANDBY(R)/ON(G)> s'allume en vert et les ventilateurs démarrent. L'affichage de préparation apparaît à l'écran et le décompte commence.
- 4) Une fois le compte à rebours terminé, la source d'entrée sélectionnée en dernier et l'icône d'état d'alimentation de la lampe apparaissent sur l'écran.
- 5) En l'absence de signal d'entrée au démarrage du projecteur ou si le signal actuel n'est pas détecté lors de l'utilisation du projecteur, la fenêtre de sélection Vidéo/Ordinateur s'affiche à l'écran. Veuillez déplacer le pointeur sur la source d'entrée souhaitée en utilisant les touches ▲▼ et en appuyant sur la touche <SELECT>. Suivez ensuite les instructions de la fenêtre de l'assistant du signal d'entrée pour corriger le signal et la connexion.

Si le projecteur est protégé par un code PIN, la boîte de dialogue Entrée du code PIN apparaît. Saisissez le code PIN comme indiqué en page suivante.

Remarque

- Lorsque la fonction de [Sélection logo] est réglée sur [Off], le logo n'apparaît pas sur l'écran (➔ page 51).
- Lorsque [Arrêt cpte.à reb.] ou [Off] est sélectionné dans la fonction [Affichage], le compte à rebours n'apparaît pas sur l'écran (➔ page 51).
- Si la fonction [Recherche d'entrée] est réglée sur [On 2], le signal d'entrée est recherché automatiquement (➔ page 50).
- Lorsque la fonction de [Démarrage immédiat] est activée [On], le projecteur s'allume automatiquement dès que vous branchez le cordon d'alimentation CA sur une prise secteur.

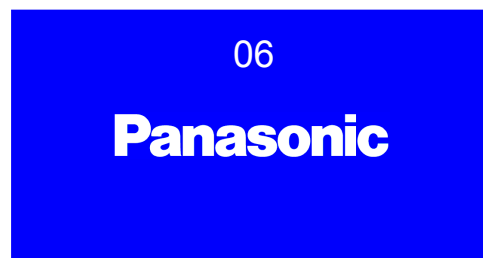

L'affichage de préparation disparaît après 30 secondes.

Source d'entrée sélectionnée et puissance de la lampe

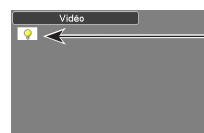

État d'alimentation de la lampe

Sélection vidéo/ordinateur



Mise sous/hors tension

Saisir un code PIN

Appuyez sur ▲ ▼ pour entrer un chiffre. Appuyez sur ► pour valider le chiffre et déplacer le cadre rouge sur la case suivante. Le chiffre devient *. Si vous avez validé un chiffre incorrect, la touche de pointage ◀ vous permet de déplacer le pointeur vers le chiffre que vous souhaitez corriger, saisissez ensuite le bon chiffre.

Répétez cette étape pour terminer la saisie d'un numéro à quatre chiffres.

Après avoir saisi le numéro à quatre chiffres, placez le pointeur sur « Confirmer ». Appuyez sur la touche <SELECT> pour commencer à utiliser le projecteur.

Si vous avez entré un code PIN incorrect, Code PIN et le nombre (***) deviennent rouges quelques instants. Recommencez la saisie du code PIN correct.

Remarque

- Si vous ne saisissez pas le code PIN correct en moins de trois minutes après l'apparition de la boîte de dialogue du code PIN, le projecteur s'éteint automatiquement.
- « 1234 » a été défini en usine comme code PIN par défaut.

Boîte de dialogue Saisie du code PIN

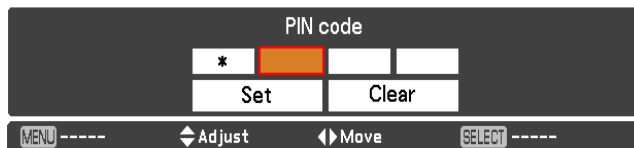

Une fois l'icône « OK » disparue, vous pouvez utiliser le projecteur.



Protection par code PIN

Lorsque le projecteur est verrouillé par le code PIN.

Appliquez l'étiquette ci-dessous (fournie) sur un endroit bien visible du coffret du projecteur s'il est verrouillé par un code PIN.

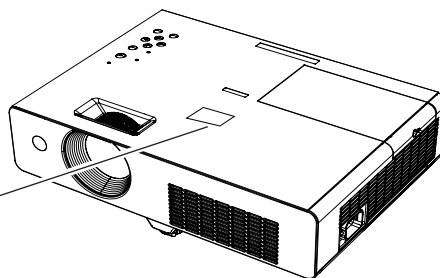

Mise hors tension du projecteur

- 1) Appuyez sur la touche <⏻/▶> du panneau de commande ou de la télécommande, le message **Éteindre ?** apparaît sur l'écran.
- 2) Appuyez à nouveau sur la touche <⏻/▶> du panneau de commande ou de la télécommande pour éteindre le projecteur. Le voyant <STANDBY(R)/ON(G)> se met à clignoter en rouge, les ventilateurs de refroidissement continuent de fonctionner. Vous pouvez alors débrancher le cordon secteur même si les ventilations sont toujours en fonctionnement.
- 3) Lorsque le projecteur a suffisamment refroidi, le voyant <STANDBY(R)/ON(G)> arrête de clignoter et vous pouvez alors rallumer le projecteur.

Éteindre ?

Éteindre ? disparaît après 4 secondes.

Remarque

- Ne rangez pas le projecteur dans une boîte avant qu'il n'ait suffisamment refroidi.
- Pendant que le voyant <STANDBY(R)/ON(G)> clignote, le refroidissement de la lampe est en cours, et il est impossible d'allumer le projecteur. Attendez que le voyant <STANDBY(R)/ON(G)> cesse de clignoter avant de rallumer le projecteur.
- Le projecteur peut être allumé lorsque le voyant <STANDBY(R)/ON(G)> est allumé rouge. En effectuant le processus normal de mise hors tension avec refroidissement par le ventilateur, on réduit le temps d'attente nécessaire avant de pouvoir redémarrer le projecteur (en comparaison avec le temps d'attente si le cordon d'alimentation est débranché immédiatement après la mise hors tension).

■ Fonction Arrêt immédiat

Vous pouvez débrancher le cordon secteur de la prise murale ou couper le courant même pendant la projection sans appuyer sur la touche <⏻/▶>.

Remarque

- Si vous utilisez la fonction Arrêt immédiat, vous ne pouvez pas redémarrer le projecteur juste après sa mise sous tension. Si l'alimentation électrique externe est coupée soudainement, la ventilation s'arrête immédiatement. La température de la lampe reste très élevée et doit être abaissée.
- Lorsque la lampe a refroidi à l'aide de la fonction arrêt immédiat, il faut parfois davantage de temps que d'ordinaire pour que la lampe se rallume.

Projection

Vérifiez les branchements des périphériques et du cordon d'alimentation (➔ page 25) puis mettez le projecteur sous tension (➔ page 27) pour l'allumer. Sélectionnez l'image et ajustez son état.

Sélection de l'image

Sélectionnez un signal d'entrée.

L'image sélectionnée avec les touches

<COMPUTER 1>, <COMPUTER 2>, <VIDEO>, <S-VIDEO> ou <COMPONENT> (➔ page 31).

Attention

- Les images peuvent ne pas être correctement projetées selon le périphérique branché et le disque DVD, la cassette vidéo, etc. à lire. Choisissez un format de système qui convient au signal d'entrée dans [Component] ou [RGB] dans le menu [Entrée] (➔ page 37).
- Choisissez un format de système qui convient au signal d'entrée dans [Component] ou [RGB] dans le menu [Écran] (➔ page 46).

Ajustement de l'état de l'image

1) Ajustez l'angle de projection

- Pour en savoir plus, consultez « Réglage du pied réglable avant » (➔ page 23).

2) Ajustez le zoom et la mise au point.

Tournez la [Bague de zoom] et la [Bague de mise au point] pour régler l'image.

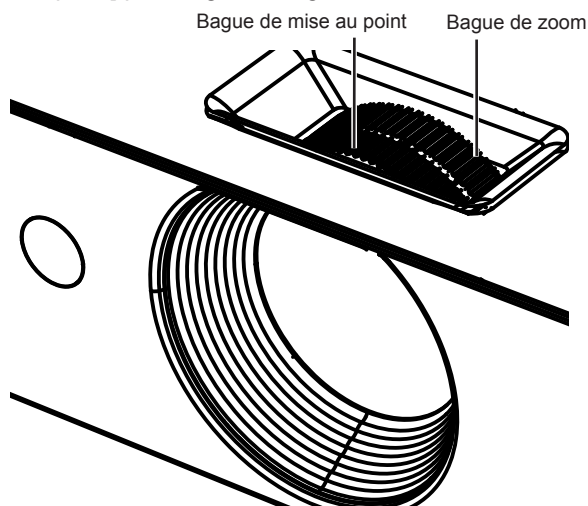

Remarque

- Il est conseillé de projeter les images en continu pendant au moins 30 minutes avant de régler la mise au point.
- Si vous modifiez la mise au point, vous pouvez devoir ajuster la taille de l'image en déplaçant à nouveau le levier de zoom.
- Si une distorsion en trapèze se produit, reportez-vous à « CORRECTION DU TRAPÈZE » (➔ page 47).

Opérations de base à l'aide de la télécommande



COMPUTER 1	Bascule sur l'entrée Ordinateur 1 (RGB)/Ordinateur 1(Scart).
COMPUTER 2	Bascule sur l'entrée Ordinateur2 (RGB).
VIDEO	Bascule sur l'entrée-vidéo.
S-VIDEO	Bascule sur l'entrée Ordinateur 1 (S-vidéo).
COMPONENT	Bascule sur l'entrée Ordinateur 1 (Component).

Fonction RÉGLAGES AUTO

Cette fonction vous permet de régler automatiquement la Recherche d'entrée, la Keystone automatique et le Réglage PC automatique lorsque le signal d'entrée provient d'un ordinateur.

Touche 

Appuyez sur la touche <AUTO SETUP> de la télécommande.

Remarque

- Pour en savoir plus, reportez-vous à « Réglages » dans le menu principal (➔ page 50).

Commutation du signal d'entrée

Vous pouvez commuter les signaux d'entrée à projeter.

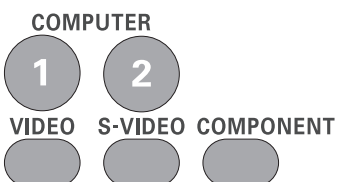
Touches 

Appuyez sur la touche (<COMPUTER 1>, <COMPUTER 2>, <VIDEO>, <S-VIDEO>, or <COMPONENT>) de la télécommande.

Utilisation de la touche SCREEN

Cette fonction vous permet de choisir le mode d'écran ou de modifier sa taille.

Touche 

Appuyez sur la touche <SCREEN> de la télécommande.

Remarque

- Pour en savoir plus, reportez-vous à « Écran » dans le menu principal (➔ page 46).

Utilisation de la touche KEYSTONE

Cette fonction vous permet de corriger la déformation en trapèze.

Touche 

Si une image projetée présente toujours une déformation en trapèze après avoir appuyé sur la touche <AUTO SETUP> de la télécommande, corrigez l'image manuellement comme suit :

Appuyez sur la touche <KEYSTONE> de la télécommande. La boîte de dialogue Trapèze apparaît. Appuyez sur ▲ ▼ pour corriger la déformation trapézoïdale. Le réglage du trapèze peut être mémorisé (➔ page 47).

Opérations de base à l'aide de la télécommande

Fonction	Image à l'écran
Réduisez la largeur supérieure en appuyant sur ▲.	
Réduisez la largeur inférieure en appuyant sur ▼.	

Remarque

- Les flèches blanches indiquent qu'aucune correction n'est possible.
- Une flèche rouge indique le sens de la correction.
- La flèche disparaît à la correction maximum.
- Si vous appuyez à nouveau sur la touche <KEystone> de la télécommande pendant que la boîte de dialogue Trapèze est affichée, le réglage du trapèze est annulé (➔ page 47).
- L'amplitude de réglage est limitée en fonction du signal d'entrée utilisé.

Utilisation de la touche INFO.

Cette fonction vous permet d'afficher le menu des [Information].

Touche 

Appuyez sur la touche <INFO.> de la télécommande.

Remarque

- Pour en savoir plus, consultez « Affichage des informations relatives à la source d'entrée » dans « Informations » sous le menu principal (➔ page 57).

Fonction ARRÊT SUR IMAGE

Il est possible de geler l'image projetée et d'arrêter temporairement le son, quelle que soit la condition de lecture du dispositif connecté.

Touche 

Appuyez sur la touche <FREEZE> de la télécommande pour geler l'image à l'écran, le son est alors coupé. Pour annuler la fonction Arrêt sur image, appuyez de nouveau sur la touche <FREEZE> ou sur n'importe quelle autre touche.

La Fig.1 apparaît sur le menu à l'écran quand la fonction [Arrêt sur image] est activée.

Fig.



Fonction ARRÊT TEMPORAIRE AV

Touche 

Appuyez sur la touche <AV MUTE> de la télécommande pour faire apparaître une image entièrement noire. Pour retourner à la normale, appuyez de nouveau sur la touche <AV MUTE> ou sur une autre touche.

- Si le logo n'est pas défini, l'écran change comme suit à chaque pression sur la touche <AV MUTE>.



- Le logo projeté (qui peut être le logo favori de l'utilisateur) se transfère de l'ordinateur dans le projecteur au moyen du « Logiciel de transfert de logo » fourni sur le CD-ROM et défini comme [Utilisateur] dans la sélection du logo (➔ page 51), l'écran change comme suit à chaque pression sur la touche <AV MUTE>.



Remarque

- Si vous utilisez la touche <MUTE> pour désactiver la fonction [AV mute], la fonction [Supp. son] ne peut pas être activée en même temps.

Opérations de base à l'aide de la télécommande

Utilisation de la touche P-TIMER

Appuyez sur la touche <P-TIMER> de la télécommande pour activer la fonction [Compte progressif]/[Compte à rebours].

Touche 

Appuyez sur la touche <P-TIMER> de la télécommande.

Remarque

- Pour arrêter le compteur, appuyez sur la touche <P-TIMER>. Pour annuler la fonction [Minuteur présentation], maintenez la touche <P-TIMER> enfoncée (➔ page 53).

Utilisation de la touche LAMP

Cette fonction vous permet de choisir le mode de lampe pour modifier la luminosité sur l'écran.

Touche 

Appuyez sur la touche <LAMP> de la télécommande.

Remarque

- Pour en savoir plus, reportez-vous à « Puissance de la lampe » dans « Réglages » sous le menu principal (➔ page 54).

Utilisation de la touche D.ZOOM

Cette fonction vous permet d'appeler le mode Zoom digital +/-.

Touches 

Appuyez sur la touches <D.ZOOM+/-> de la télécommande.

Remarque

- Pour en savoir plus, reportez-vous à « Écran » dans le menu principal (➔ page 46).

Commande du volume du haut-parleur

Vous pouvez commander le volume du haut-parleur du projecteur.

Touches 

Appuyez sur les touches <VOLUME +/-> du projecteur ou de la télécommande pour régler le volume. Le dialogue du volume apparaît sur l'écran pendant quelques secondes.

Remarque

- Pour en savoir plus, reportez-vous à « Volume » de « Son » sous le menu principal (➔ page 49).

Utilisation de la touche IMAGE

Cette fonction vous permet de choisir le mode d'image de votre choix à l'écran.

Touche 

Appuyez sur la touche <IMAGE> de la télécommande pour choisir le mode d'image de votre choix parmi [Dynamique], [Standard], [Naturel], [Cinéma], [Tableau d'école (vert)], [Support de couleur], [Image 1], [Image 2], [Image 3] et [Image 4].

Utilisation de la touche MUTE

Appuyez sur cette touche de la télécommande pour sélectionner l'option [On] afin de couper momentanément le son.

Touche 

Appuyez sur la touche <MUTE> de la télécommande.

Remarque

- Pour rétablir le son, appuyez à nouveau sur cette touche ou appuyez sur les touches <VOLUME +/-> (➔ page 49).

Navigation dans le menu

Navigation dans le menu

Procédure

1) Appuyez sur la touche <MENU>.

L'écran Menu principal apparaît.

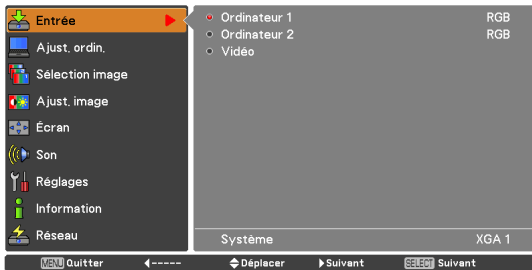

2) Appuyez sur ▲ ▼ pour choisir l'option du Menu principal.

Sélectionnez l'élément souhaité parmi les 9 éléments suivants : [Entrée], [Ajust. ordin.], [Sélection image], [Ajust. image], [Écran], [Son], [Réglages], [Information] et [Réseau]. L'élément sélectionné est mis en évidence avec un curseur orange et le sous-menu de l'élément sélectionné apparaît à droite.

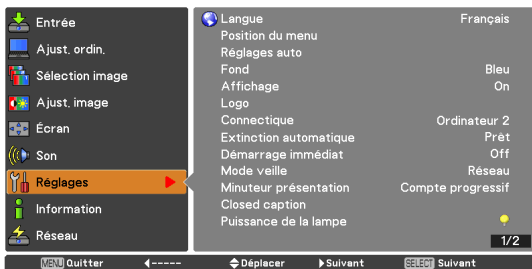

3) Appuyez sur ► ou sur la touche <SELECT>.

Le sous-menu apparaît pour que vous puissiez sélectionner l'un de ses éléments.

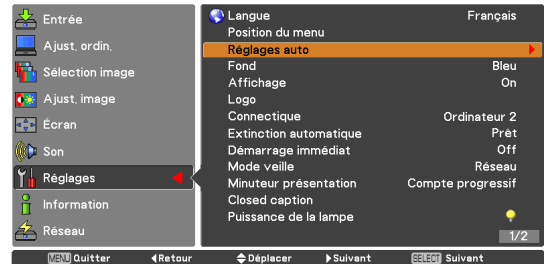

4) Appuyez sur ▲ ▼ pour choisir l'élément du sous-menu.

5) Appuyez sur les touches <SELECT> ou ► pour appeler l'option de votre choix.

6) Appuyez sur ▲ ▼ ◀▶ pour confirmer ou régler les valeurs des paramètres.

7) Appuyez sur ◀ pour revenir au menu précédent. Appuyez sur la touche <MENU> pour fermer l'affichage du menu.









Remarque

- Certains éléments peuvent ne pas être ajustés ou utilisés avec certains formats de signaux reçus par le projecteur. Les éléments du MENU qui ne peuvent pas être ajustés ou utilisés sont affichés en caractères grisés et ne pourront pas être sélectionnés.
- Certains éléments peuvent être ajustés même si les signaux ne sont pas reçus.
- Consultez les pages 35 et 36 pour en savoir plus sur les éléments du sous-menu.

Menu principal

Le menu principal est composé de 9 éléments de menu.

Lorsqu'un de ces éléments est sélectionné, l'écran passe au menu de sélection de ce sous-menu.

	Entrée
	Ajust. ordin.
	Sélection image
	Ajust. image
	Écran
	Son
	Réglages
	Information
	Réseau

Sous-menu

L'écran du sous-menu du menu principal sélectionné apparaît et vous pouvez y régler et ajuster les divers éléments.

■ Entrée []

Élément du sous-menu	Valeur par défaut	Page
Ordinateur 1	RGB	37
Ordinateur 2	RGB	37
Vidéo	-	37

■ Ajust. ordin. []

Élément du sous-menu	Valeur par défaut	Page
Réglage PC auto.	-	39
Synchro fine	-	40
Total de points	-	40
Horizontal	-	40
Vertical	-	40
Mode actuel	-	41
Clamp	-	41
Surface affich. horiz.	-	41
Surface affich.vert.	-	41
Reset	-	41
Effacer	-	41
Mémoriser	-	41

Remarque

- Cette fonction est disponible lorsque la source d'entrée est un ordinateur.

■ Sélection image []

Élément du sous-menu	Valeur par défaut	Page
Dynamique	-	42
Standard	-	42
Naturel	-	42
Cinéma*1	-	42
Tableau d'école (Vert)	-	42
Support de couleur	Rouge	42
Image 1-4	-	42

Navigation dans le menu

Ajust. image []

Élément du sous-menu	Valeur par défaut	Page
Contraste	32	43
Luminosité	32	43
Couleur* ¹	32	43
Teinte* ¹	32	43
Effet Iris	-	43
Température de couleur	Médium	44
Rouge	32	44
Vert	32	44
Bleu	32	44
Netteté	8	44
Gamma	8	44
Réducteur de bruit* ¹	L1	45
Progressif* ¹	L1	45
Reset	-	45
Mémoriser	-	45

*1 : Ces fonctions sont disponibles lorsqu'un signal vidéo est envoyé au projecteur.

■ Écran []

Élément du sous-menu	Valeur par défaut	Page
Normal	-	46
Pleine largeur	-	46
Large (16:9)	-	46
Zoom	-	46
Vrai* ¹	-	46
Déformation naturelle* ²	-	46
Personnalisé	-	46
Ajustement personnalisé	-	47
Zoom digital + * ¹	-	47
Zoom digital -* ¹	-	47
Trapèze	Mémoriser	47
Plafond	Off	48
Arrière	Off	48
Aspect écran* ²	Préréglage(16:10)	48
Reset	-	48

*1 : Ces fonctions sont disponibles lorsqu'un signal informatique est envoyé au projecteur.

*2 : PT-LW25HE seulement.

■ Son []

Élément du sous-menu	Valeur par défaut	Page
Volume	15	49
Supp. son	Off	49

■ Réglages []

Élément du sous-menu	Valeur par défaut	Page
Langue	Français	50
Position du menu	Centre	50
Réglages auto	-	50
Fond	Bleu	51
Affichage	On	51
Logo	-	51
Connectique	Ordinateur 2	52
Extinction automatique	Extinction	52
Démarrage immédiat	Off	52
Mode veille	Mode eco	52
Minuteur présentation	Compte progressif	53
Closed caption	Off	53
Puissance de la lampe	Normal	54
Télécommande	Tous	54
Sécurité	Off	54
Puissance ventilation	L2	55
Contrôle du ventilateur	Off	55
Contrôle retardement vidéo	Off	55
Durée de vie de la lampe	-	55
Compteur du filtre	-	56
Historique des avertissements	-	56
AMX D.D.	Off	56
Valeur par défaut	-	56

■ Information []

Élément du sous-menu	Valeur par défaut	Page
Entrée	-	57
Système	-	57
Synchro horiz.	-	57
Synchro vert.	-	57
Écran	-	57
Langue	-	57
Puissance de la lampe	-	57
Durée de vie de la lampe	-	57
Extinction automatique	-	57
Verrouillage	-	57
Verrouillage code PIN	-	57
Télécommande	-	57
Numéro de série	-	57

■ Réseau []

Veillez vous référer au « Manuel d'utilisation - Opérations sur le réseau ».

Menu Entrée

Sélectionnez [Entrée] dans le Menu principal (consultez « Navigation dans le menu » à la page 34), puis sélectionnez l'élément dans le sous-menu.

Télécommande

Panneau de commande

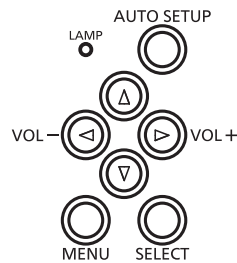
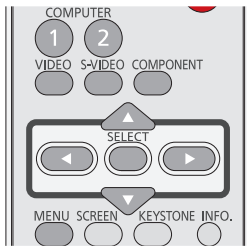

Ordinateur 1 : RGB/Component/RGB (Scart)/S-video

- 1) Appuyez sur ▲ ▼ pour choisir [Ordinateur 1].
- 2) Appuyez sur ► pour accéder au sous-menu.
- 3) Appuyez sur ▲ ▼ pour choisir [RGB], [Component], [RGB(Scart)] ou [S-vidéo].
- 4) Appuyez sur la touche <SELECT>.
 - Lorsqu'[Ordinateur 1] est choisi, [Component], [RGB(Scart)] ou [S-vidéo] peut être disponible.

Ordinateur 2 : RGB

Appuyez sur ▲ ▼ pour choisir [Ordinateur 2 (RGB)] et appuyez ensuite sur la touche <SELECT>.

■ Sélection du système d'ordinateur

Ce projecteur s'adapte automatiquement à divers types d'ordinateurs grâce à son système de multibalayage et à la fonction Réglage PC auto. Si un ordinateur est sélectionné comme source de signal, ce projecteur détecte automatiquement le format du signal, et se paramètre pour projeter une image correcte sans nécessiter d'autres réglages (Les formats de signal disponibles dans ce projecteur sont indiqués aux pages 69-71.).

AUTO

Si le projecteur ne peut pas reconnaître le signal connecté en se conformant aux systèmes PC fournis, [Auto] s'affiche sur la boîte du Menu système et la fonction de Réglage PC auto. s'active pour afficher des images correctes. Si l'image n'est pas projetée correctement, un réglage manuel s'avère nécessaire.

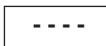

Aucun signal d'entrée ne parvient de l'ordinateur. Vérifiez le branchement de l'ordinateur au projecteur.

Mode 1

Le système préréglé est manuellement ajusté dans le menu [Ajust. ordin.]. Les données de réglage peuvent être mémorisées en Mode 1-10.

SVGA 1

L'un des systèmes d'ordinateur disponible dans ce projecteur est choisi. Le projecteur choisit un système adéquat disponible dans le projecteur et l'affiche.

* Les modes Mode 1 et SVGA 1 sont des exemples.

- 1) Appuyez sur ▲ ▼ pour sélectionner [Système].
- 2) Appuyez sur ► ou sur la touche <SELECT> pour accéder au sous-menu.
- 3) Appuyez sur ▲ ▼ pour sélectionner le système souhaité.

Vidéo

Appuyez sur ▲ ▼ pour choisir [Vidéo] puis appuyez sur la touche <SELECT>.

■ Sélection du système vidéo

Vidéo ou S-Vidéo

Auto

Le projecteur détecte automatiquement le système vidéo entré, puis se règle automatiquement pour offrir un fonctionnement optimal.

Si le système vidéo est [PAL-M] ou [PAL-N], sélectionnez le système manuellement.

PAL/SECAM/NTSC/NTSC4.43/PAL-M/PAL-N

Si le projecteur ne peut pas reproduire correctement l'image vidéo, choisissez un format de diffusion particulier parmi [PAL], [SECAM], [NTSC], [NTSC 4.43], [PAL-M] et [PAL-N].

Component

Auto

Le projecteur détecte automatiquement le signal vidéo entrant, puis se règle automatiquement pour offrir un fonctionnement optimal.

FORMAT DE SIGNAL VIDEO COMPOSANTES

Si le projecteur ne peut pas reproduire l'image vidéo correctement, choisissez un format de signal vidéo composantes spécifique parmi [480i], [576i], [480p], [576p], [720p], [1035i] et [1080i].

- 1) Appuyez sur ▲ ▼ pour sélectionner [Système].
- 2) Appuyez sur ► ou sur la touche <SELECT> pour accéder au sous-menu.
- 3) Appuyez sur ▲ ▼ pour sélectionner le système souhaité.

Attention

- Lorsque la fonction de Recherche d'entrée est réglée sur [On1] ou [On2] dans la fonction Réglages auto, le signal d'entrée est recherché automatiquement.
- Il n'est pas possible de sélectionner le [Menu Système audiovisuel] si [RGB(Scart)] est sélectionné.

Réglage PC auto

Sélectionnez [Ajust. ordin.] dans le Menu principal (voir « Navigation dans le menu » à la page 34), puis sélectionnez l'élément dans le sous-menu.

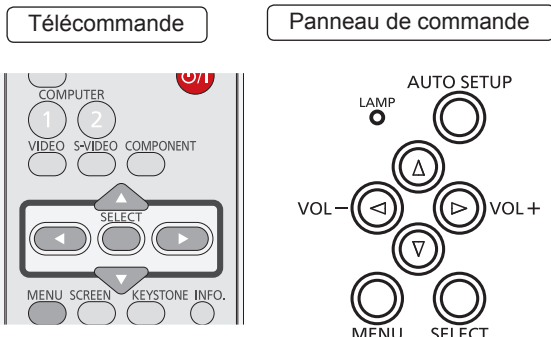

Réglage PC auto.

La fonction [Réglage PC auto]. permet de régler automatiquement les éléments [Synchro fine], [Total de points], [Horizontal] et [Vertical] pour l'adaptation à votre ordinateur.

Appuyez sur ▲ ▼ pour choisir [réglage PC auto.] puis appuyez sur la touche <SELECT>.

- Le message [Patientez...] s'affiche lors du processus de Réglage PC Auto.

Mémorisation des données de réglage

Les paramètres définis par la fonction [Réglage PC auto]. peuvent être mémorisés dans le projecteur. Une fois les paramètres mémorisés, le réglage peut être effectué simplement en sélectionnant un Mode (1-10) dans le menu Système d'ordinateur (reportez-vous à la page 37). Reportez-vous également à la section [Mémoriser] à la page 41.

Attention

- Sur certains ordinateurs, les [Synchro fine], [Total de points], Position [Horizontal] et [Vertical] ne peuvent pas être réglés complètement avec la fonction [Réglage PC auto.]. Lorsque cette fonction ne permet pas d'obtenir une image correcte, il faut effectuer des réglages manuels (➔ pages 40-41).
- La fonction [Réglage PC auto] est désactivée lorsque [480i], [576i], [480p], [576p], [720p], [1035i] ou [1080i] sont choisis dans le menu Système PC (➔ page 37).

Réglage manuel de l'ordinateur

Sélectionnez [Ajust. ordin.] dans le Menu principal (voir « Navigation dans le menu » à la page 34), puis sélectionnez l'élément dans le sous-menu.

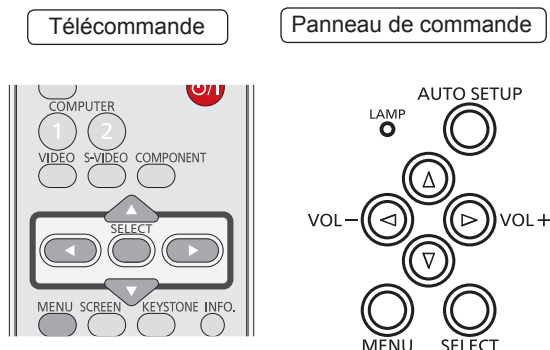

Certains ordinateurs utilisent des formats de signaux spéciaux sur lesquels le système de multibalayage de ce projecteur peut ne pas s'accorder. Ce projecteur possède une fonction de Réglage manuel d'ordinateur vous permettant de régler précisément plusieurs paramètres pour s'adapter à ces formats de signaux. Le projecteur possède 10 emplacements de mémoire indépendants permettant de mémoriser ces paramètres réglés manuellement. Vous pouvez ainsi rappeler le réglage pour un ordinateur particulier.

Synchro fine

- 1) Appuyez sur ▲ ▼ pour choisir [Synchro fine].
- 2) Appuyez sur la touche <SELECT> pour afficher la boîte de dialogue des réglages.
- 3) Appuyez sur ◀ ▶ pour régler la valeur.
 - La valeur peut être réglée de 0 à 31.

Total de points

- 1) Appuyez sur ▲ ▼ pour choisir [Total de points].
- 2) Appuyez sur la touche <SELECT> pour afficher la boîte de dialogue.
- 3) Appuyez sur ◀ ▶ pour régler la valeur.

Horizontal

- 1) Appuyez sur ▲ ▼ pour sélectionner [Horizontal].
- 2) Appuyez sur la touche <SELECT> pour afficher la boîte de dialogue des réglages.
- 3) Appuyez sur ◀ ▶ pour régler la position horizontale de l'image.

■ Pour un réglage horizontal (vers la droite ou la gauche)

Fonction	Réglage	
Appuyez sur ◀.	La position de l'image se déplace vers la droite.	
Appuyez sur ▶.	La position de l'image se déplace vers la gauche.	

Vertical

- 1) Appuyez sur ▲ ▼ pour sélectionner [Vertical].
- 2) Appuyez sur la touche <SELECT> pour afficher la boîte de dialogue des réglages.
- 3) Appuyez sur ◀ ▶ pour régler la position verticale de l'image.

■ Pour un réglage vertical (haut et bas)

Fonction	Réglage	
Appuyez sur ▶.	La position de l'image se déplace vers le haut.	
Appuyez sur ◀.	La position de l'image se déplace vers le bas.	

Mode actuel

- 1) Appuyez sur ▲ ▼ pour choisir [Mode actuel].
- 2) Appuyez sur ► ou sur la touche <SELECT> pour appeler le sous-menu suivant afin d'afficher [Synchro horiz.] et [Synchro vert.] de l'ordinateur connecté.

Clamp

- 1) Appuyez sur ▲ ▼ pour sélectionner [Clamp].
- 2) Appuyez sur la touche <SELECT> pour afficher la boîte de dialogue des réglages.
- 3) Appuyez sur ◀▶ pour régler le niveau de clamp.
 - Lorsque l'image contient des barres foncées, essayez d'effectuer ce réglage.

Surface affich. horiz.

- 1) Appuyez sur ▲ ▼ pour choisir [Surface affich.horiz.].
- 2) Appuyez sur la touche <SELECT> pour afficher la boîte de dialogue des réglages.
- 3) Appuyez sur ◀▶ pour régler la surface horizontale affichée par ce projecteur.

Surface affich.vert.

- 1) Appuyez sur ▲ ▼ pour choisir [Surface affich. vert.].
- 2) Appuyez sur la touche <SELECT> pour afficher la boîte de dialogue.
- 3) Appuyez sur ◀▶ pour régler la surface verticale affichée par ce projecteur.

Reset

Pour réinitialiser les paramètres réglés, tous les réglages reviendront à leurs valeurs précédentes.

- 1) Appuyez sur ▲ ▼ pour sélectionner [Reset].
- 2) Appuyez sur la touche <SELECT>.
 - Un dialogue de confirmation apparaît alors. Sélectionnez [Oui].

Effacer

- 1) Appuyez sur ▲ ▼ pour choisir [Effacer].
- 2) Appuyez sur ► ou sur la touche <SELECT> pour accéder au sous-menu suivant.
 - Placez le pointeur sur le mode que vous voulez effacer, puis appuyez sur la touche <SELECT>.

Mémoriser

- 1) Appuyez sur ▲ ▼ pour sélectionner [Mémoriser].
- 2) Appuyez sur ► ou sur la touche <SELECT> pour accéder au sous-menu suivant.
 - Placez le pointeur sur l'un des modes 1 à 10 sur lequel vous voulez effectuer la mémorisation, puis appuyez sur la touche <SELECT>.

Sélection image

Sélectionnez [Sélection image] dans le Menu principal (consultez « Navigation dans le menu » à la page 34), puis sélectionnez l'élément dans le sous-menu.

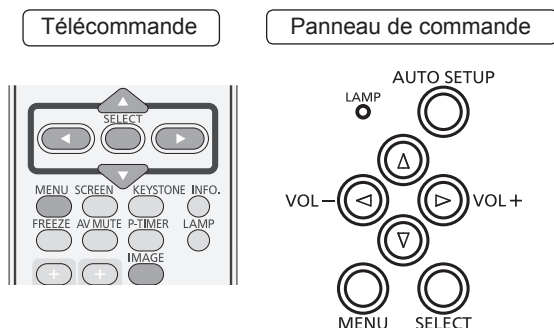

Dynamique

Pour le visionnage des images dans une pièce lumineuse.

Appuyez sur ▲ ▼ pour choisir [Dynamique] puis appuyez sur la touche <SELECT>.

Standard

Mode d'image normal pré réglé sur le projecteur.

Appuyez sur ▲ ▼ pour choisir [Standard] puis appuyez sur la touche <SELECT>.

Naturel

Mode d'image qui améliore les demi-tons des graphiques. Appuyez sur ▲ ▼ pour choisir [Naturel] puis appuyez sur la touche <SELECT>.

Cinéma

Niveau d'image réglé avec des tons fins.

Appuyez sur ▲ ▼ pour choisir [Cinéma] puis appuyez sur la touche <SELECT>.

Tableau d'école (Vert)

Pour projeter les images sur un tableau d'école.

Appuyez sur ▲ ▼ pour choisir [Tableau d'école (vert)] et appuyez ensuite sur la touche <SELECT>.

- Ce mode contribue à améliorer l'image projetée sur un tableau d'école. Ce mode est efficace principalement sur un tableau de couleur verte, il est peu efficace sur un tableau de couleur noire.

Support de couleur

Pour l'image projetée sur un support de couleur.

- 1) Appuyez sur ▲ ▼ pour sélectionner [Support de couleur].
- 2) Appuyez sur ► ou sur la touche <SELECT> pour accéder au sous-menu.

- Au moment d'une simple projection sur un mur coloré, vous pouvez obtenir une image proche de l'image projetée sur un écran blanc en sélectionnant la couleur la plus proche du mur coloré depuis les quatre couleurs prédéfinies.

Image 1-4

Affichage dans le mode image pré réglé par l'utilisateur dans le menu [Ajust. image]. Cette mémorisation des réglages d'image est disponible pour chaque source d'entrée informatique, composantes et vidéo.

Appuyez sur ▲ ▼ pour choisir [Image 1-4] puis appuyez sur la touche <SELECT>.

Ajust. image

Sélectionnez [Ajust. image.] dans le Menu principal (voir « Navigation dans le menu » à la page 34), puis sélectionnez l'élément dans le sous-menu.

Télécommande

Panneau de commande

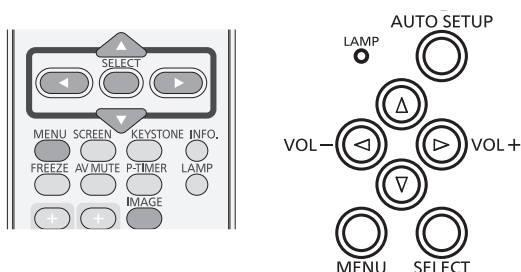

Contraste

- 1) Appuyez sur ▲ ▼ pour sélectionner [Contraste].
- 2) Appuyez sur la touche <SELECT> pour afficher la boîte de dialogue des réglages.
- 3) Appuyez sur ◀ ▶ pour régler la valeur du paramètre.

Fonction	Réglage	Plage de réglage
Appuyez sur ▶.	augmente le contraste	La valeur maximale est 63
Appuyez sur ◀.	diminue le contraste	La valeur minimale est 0

Luminosité

- 1) Appuyez sur ▲ ▼ pour sélectionner [Luminosité].
- 2) Appuyez sur la touche <SELECT> pour afficher la boîte de dialogue des réglages.
- 3) Appuyez sur ◀ ▶ pour régler la valeur du paramètre.

Fonction	Réglage	Plage de réglage
Appuyez sur ▶.	augmente la luminosité	La valeur maximale est 63
Appuyez sur ◀.	diminue la luminosité	La valeur minimale est 0

Couleur

- 1) Appuyez sur ▲ ▼ pour sélectionner [Couleur].
- 2) Appuyez sur la touche <SELECT> pour afficher la boîte de dialogue des réglages.
- 3) Appuyez sur ◀ ▶ pour régler la valeur du paramètre.

Fonction	Réglage	Plage de réglage
Appuyez sur ▶.	augmente l'intensité de la couleur	La valeur maximale est 63
Appuyez sur ◀.	diminue l'intensité de la couleur	La valeur minimale est 0

Remarque

- Cette fonction [Couleur] est disponible lorsqu'un signal vidéo est envoyé au projecteur.

Teinte

- 1) Appuyez sur ▲ ▼ pour sélectionner [Teinte].
- 2) Appuyez sur la touche <SELECT> pour afficher la boîte de dialogue des réglages.
- 3) Appuyez sur ◀ ▶ pour régler la valeur de la teinte afin d'obtenir un bon équilibre des couleurs.
 - Les ajustements sont possibles de 0 à 63.

Remarque

- Lorsque vous choisissez [NTSC] ou [NTSC4.43] dans le menu système sous signal d'entrée vidéo, [Teinte] est disponible.

Effet Iris

- 1) Appuyez sur ▲ ▼ pour choisir [Effet iris].
- 2) Appuyez sur la touche <SELECT> pour afficher la boîte de dialogue des réglages.
- 3) Appuyez sur ◀ ▶ pour choisir [Off] ou [On].

Off	Désactivé
On	Le contraste a la priorité sur la luminosité

Ajust. image

Température de couleur

- 1) Appuyez sur ▲ ▼ pour sélectionner [Température de couleur].
- 2) Appuyez sur la touche <SELECT> pour afficher la boîte de dialogue.
- 3) Appuyez sur ◀ ▶ pour sélectionner le niveau de température de couleur de votre choix.
 - Vous pouvez choisir la température de couleur de votre choix parmi [Très Bas], [Bas], [Médium] ou [Haut].

Remarque

- Le niveau de [Température de couleur] indique [Tableau d'école] ou [Support de couleur] lorsque [Tableau d'école (vert)] ou [Support de couleur] est choisi dans le menu [Sélection image].

Rouge

- 1) Appuyez sur ▲ ▼ pour sélectionner [Rouge].
- 2) Appuyez sur la touche <SELECT> pour afficher la boîte de dialogue des réglages.
- 3) Appuyez sur ◀ ▶ pour régler la valeur du paramètre.

Fonction	Réglage	Plage de réglage
Appuyez sur ▶.	renforce la tonalité rouge	La valeur maximale est 63
Appuyez sur ◀.	éclaircit la tonalité rouge	La valeur minimale est 0

Vert

- 1) Appuyez sur ▲ ▼ pour sélectionner [Vert].
- 2) Appuyez sur la touche <SELECT> pour afficher la boîte de dialogue des réglages.
- 3) Appuyez sur ◀ ▶ pour régler la valeur du paramètre.

Fonction	Réglage	Plage de réglage
Appuyez sur ▶.	renforce la tonalité verte	La valeur maximale est 63
Appuyez sur ◀.	éclaircit la tonalité verte	La valeur minimale est 0

Bleu

- 1) Appuyez sur ▲ ▼ pour sélectionner [Bleu].
- 2) Appuyez sur la touche <SELECT> pour afficher la boîte de dialogue des réglages.
- 3) Appuyez sur ◀ ▶ pour régler la valeur du paramètre.

Fonction	Réglage	Plage de réglage
Appuyez sur ▶.	renforce la tonalité bleue	La valeur maximale est 63
Appuyez sur ◀.	éclaircit la tonalité bleue	La valeur minimale est 0

Netteté

- 1) Appuyez sur ▲ ▼ pour sélectionner [Netteté].
- 2) Appuyez sur la touche <SELECT> pour afficher la boîte de dialogue des réglages.
- 3) Appuyez sur ◀ ▶ pour régler la valeur du paramètre.

Fonction	Réglage	Plage de réglage
Appuyez sur ▶.	accroît la netteté de l'image.	La valeur maximale est 15
Appuyez sur ◀.	réduit la netteté de l'image.	Minimum valeur 0

Gamma

- 1) Appuyez sur ▲ ▼ pour sélectionner [Gamma].
- 2) Appuyez sur la touche <SELECT> pour afficher la boîte de dialogue des réglages.
- 3) Appuyez sur ◀ ▶ pour régler la valeur gamma afin d'obtenir un meilleur équilibre des contrastes.
 - Les ajustements sont possibles de 0 à 15.

Réducteur de bruit

- 1) Appuyez sur ▲ ▼ pour choisir [Réducteur de bruit].
- 2) Appuyez sur la touche <SELECT> pour afficher la boîte de dialogue des réglages.
- 3) Appuyez sur ◀ ▶ pour sélectionner l'option de votre choix.

Off	Désactivé
L1	Réduction faible
L2	Réduction importante

- Il est possible de réduire les interférences de bruit sur l'écran. Sélectionnez une des options ci-dessus pour obtenir des images plus lisses.
- Le [Réducteur de bruit] ne peut être sélectionné lorsque [480p], [576p], [720p], [1035i] ou [1080i] sont choisis.

Remarque

- Le [Réducteur de bruit] est disponible lorsqu'un signal vidéo est envoyé au projecteur.

Progressif

- 1) Appuyez sur ▲ ▼ pour sélectionner [Progressif].
- 2) Appuyez sur la touche <SELECT> pour afficher la boîte de dialogue.
- 3) Appuyez sur ◀ ▶ pour sélectionner l'option de votre choix.
 - Le signal vidéo entrelacé peut être affiché selon un mode progressif. Sélectionnez l'une des options suivantes.
 - Le [Progressif] ne peut être sélectionné lorsque [480p], [576p], [720p], [1035i], ou [1080i] sont choisis.

Off	Désactivé.
L1	Pour une image active.
L2	Pour une image fixe.
Film	Pour visionner un film.

Remarque

- Le [Progressif] est disponible lorsqu'un signal vidéo est envoyé au projecteur.

Reset

Pour réinitialiser les paramètres réglés, tous les réglages reviendront à leurs valeurs précédentes.

- 1) Appuyez sur ▲ ▼ pour sélectionner [Reset].
- 2) Appuyez sur la touche <SELECT>.
 - Un dialogue de confirmation apparaît alors. Sélectionnez [Oui].

Mémoriser

- 1) Appuyez sur ▲ ▼ pour sélectionner [Mémoriser].
- 2) Appuyez sur ▶ ou sur la touche <SELECT>.
- 3) Appuyez sur ▲ ▼ pour choisir Image 1 à 4 puis appuyez sur la touche <SELECT>.
 - Un dialogue de confirmation apparaît alors. Sélectionnez [Oui].

Écran

Sélectionnez [Écran] dans le Menu principal (voir « Navigation dans le menu » à la page 34), puis sélectionnez l'élément dans le sous-menu.

Télécommande

Panneau de commande

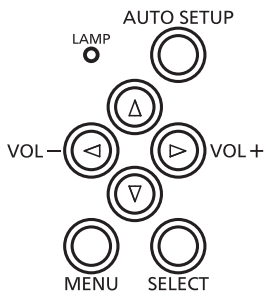
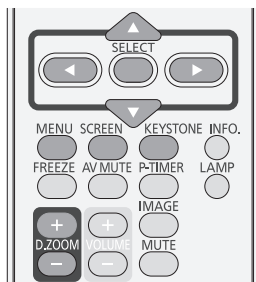

Normal

Permet d'adapter l'image à la taille de l'écran tout en maintenant le format du signal entrant. **Appuyez sur ▲ ▼ pour choisir [Normal] puis appuyez sur la touche <SELECT>.**

Pleine largeur

Affiche l'image en plein écran. **Appuyez sur ▲ ▼ pour choisir [Pleine largeur] puis appuyez sur la touche <SELECT>.**

Large (16:9)

Affiche une image au format écran large 16:9. **Appuyez sur ▲ ▼ pour choisir [Large (16:9)] puis appuyez sur la touche <SELECT>.**

Zoom

Adapte l'image proportionnellement pour occuper tout l'écran. Les côtés de l'image peuvent dépasser de l'écran. **Appuyez sur ▲ ▼ pour choisir [Zoom] puis appuyez sur la touche <SELECT>.**

Vrai

Produit une image à sa taille d'origine. Lorsque la taille d'image originale est plus grande que la taille de l'écran*, ce projecteur passe automatiquement en mode panoramique.

1) Appuyez sur ▲ ▼ pour choisir [Vrai] puis appuyez sur la touche <SELECT>.

2) Appuyez sur ▲ ▼ ◀ ▶ pour effectuer un panoramique sur l'image.

- Pendant le réglage, les flèches deviennent rouges. Lorsque la limite de correction est atteinte, les flèches disparaissent.

* La taille d'écran (1280 x 800) ne concerne que le PT-LW25HE.

La taille d'écran (1024 x 768) concerne les PT-LX30HE et PT-LX26HE.

Remarque

- La fonction [Vrai] est disponible lorsqu'un signal informatique est envoyé au projecteur.
- La fonction Vrai est désactivée et ne peut pas être affichée lorsque [480i], [576i], [480p], [576p], [720p], [1035i] ou [1080i] sont choisis dans le menu Système PC.
- Si [Vrai] est sélectionné dans le menu [Écran], il est impossible de choisir [Zoom digital +/-].

Déformation naturelle (PT-LW25HE seulement)

Modifie l'image au rapport d'aspect 4:3 afin de l'adapter à la taille de l'écran en étirant l'image pour lui donner une apparence naturelle.

Appuyez sur ▲ ▼ pour choisir [Déformation naturelle] puis appuyez sur la touche <SELECT>.

Remarque

- La fonction [Déformation naturelle] est disponible lorsqu'un signal vidéo est envoyé au projecteur.

Personnalisé

Affiche l'image à l'écran au dernier format mémorisé.

Appuyez sur ▲ ▼ pour choisir [Personnalisé] puis appuyez sur la touche <SELECT>.

Ajustement personnalisé

Réglez manuellement la position et l'échelle de l'écran à l'aide de cette fonction.

- 1) Appuyez sur ▲ ▼ pour choisir [Ajustement personnalisé].
- 2) Appuyez sur ► ou sur la touche <SELECT> pour accéder au sous-menu suivant.
- 3) Appuyez sur ▲ ▼ pour choisir l'élément que vous voulez ajuster.
 - Vous pouvez choisir l'un des éléments ci-dessous :

Échelle H/V	Règle les proportions Horizontales/ Verticales de l'écran.
H&V	Si cette fonction est réglée sur [On], le format est fixe.
Position horiz./vert.	Règle les proportions Horizontales/ Verticales de l'écran.
Adapter	Sauvegarde l'échelle ou la position réglées pour toutes les entrées.
Reset	Réinitialise toutes les valeurs réglées.

Zoom digital +

Zoom avant sur les images.

- 1) Appuyez sur ▲ ▼ pour choisir [Zoom digital +] puis appuyez sur la touche <SELECT>.
 - Le menu à l'écran disparaît et [D. zoom +] apparaît.
- 2) Appuyez sur ► ou sur la touche <SELECT> pour accéder au sous-menu suivant. Appuyez la touche <SELECT> pour un zoom avant dans l'image puis appuyez sur ► pour déplacer l'image vers les bords haut/bas/gauche/droit de l'écran.
 - La fonction panoramique n'est utilisable que lorsque l'image est plus grande que la taille de l'écran. Une image projetée peut aussi être agrandie en appuyant sur les touches <D.ZOOM + > ou <SELECT>.

Zoom digital -

Zoom arrière sur les images.

- 1) Appuyez sur ▲ ▼ pour choisir [Zoom digital -] puis appuyez sur la touche <SELECT>.
 - Le menu à l'écran disparaît et [D. zoom -] apparaît.
- 2) Appuyez sur la touche <SELECT> pour agrandir l'image.
 - Une image projetée peut aussi être agrandie en appuyant sur les touches <D.ZOOM - > ou <SELECT>.

Pour quitter le mode Zoom digital +/-, appuyez sur n'importe quelle touche autre que <D.ZOOM +/->, <SELECT> et ▲ ▼ ◀ ▶.

Pour revenir à la taille d'écran précédente, sélectionnez une taille d'écran dans le menu Réglage de la taille de l'écran ou une source d'entrée dans le menu de Sélection de la source d'entrée (► page 37) ou réglez la taille de l'écran à l'aide des touches <D.ZOOM +/->.

Remarque

- Cette fonction est disponible lorsqu'un signal informatique est envoyé au projecteur.
- [Digital zoom +/-] ne peuvent pas être choisis lorsque [Vrai] est choisi dans le menu [écran] menu.
- [Digital zoom -] ne peuvent pas être choisis lorsque [Personnalisé] est choisi dans le menu [écran] menu.
- Les [Zoom digital +/-] sont désactivés et ne peuvent pas être affichés lorsque [480i], [576i], [576p], [480p], [720p], [1035i] ou [1080i] sont choisis dans le menu Système PC (► page 37).

Trapèze

Cette fonction sert à ajuster la déformation en trapèze de l'image projetée.

- 1) Appuyez sur ▲ ▼ pour sélectionner [Trapèze].
- 2) Appuyez sur ► ou sur la touche <SELECT>.
- 3) Appuyez sur ▲ ▼ pour choisir l'élément que vous voulez ajuster.

Trapèze	Correction de la déformation trapézoïdale.
Mémoriser	Pour mémoriser ou réinitialiser la correction trapézoïdale.



Les options suivantes constituent le sous-menu de [Mémoriser].

Mémoriser	Mémorise les données de correction du trapèze, même si le cordon d'alimentation secteur est débranché.
Reset	Annulez la correction du trapèze puis éteignez le projecteur.

Écran

Plafond

Cette fonction est utilisée pour projeter les images à partir d'un projecteur suspendu au plafond.

- 1) Appuyez sur ▲ ▼ pour choisir [Plafond] puis appuyez sur la touche <SELECT>.
- 2) Appuyez sur ▲ ▼ pour modifier l'image.
 - Lorsque cette fonction est sur réglée sur [On], l'image est inversée verticalement et horizontalement.

Arrière

Cette fonction est utilisée pour projeter les images sur l'arrière d'un écran de projection.

- 1) Appuyez sur ▲ ▼ pour choisir [Arrière] puis appuyez sur la touche <SELECT>.
- 2) Appuyez sur ▲ ▼ pour modifier l'image.
 - Lorsque cette fonction est sur réglée sur [On], l'image est inversée horizontalement.

Aspect écran (PT-LW25HE seulement)

Cette fonction est utilisée pour projeter des images sur un écran de projection au format 4:3 ou 16:9.

- 1) Appuyez sur ▲ ▼ pour choisir [Aspect écran] puis appuyez sur la touche <SELECT>.
- 2) Appuyez sur ▲ ▼ pour choisir l'une des options ci-dessous.

Préréglage(16:10)	16:10 est l'aspect du panneau LCD.
16:9	Paramètre pour un écran de projection au format 16:9.
4:3	Paramètre pour un écran de projection au format 4:3.

Remarque

- Quand la fonction 4:3 est sélectionnée, [Déformation naturelle] n'est pas disponible sur l'écran AV.
- Si la fonction 16:9 est sélectionnée, [Large(16:9)] n'est pas disponible sur l'écran AV.
- [Déformation naturelle] n'est pas disponible lorsque [720p], [1035i] ou [1080i] sont choisis dans le menu Système PC.

Reset

Pour réinitialiser les paramètres réglés, tous les réglages reviendront à leurs valeurs précédentes.

Appuyez sur ▲ ▼ pour choisir [Reset] puis appuyez sur la touche <SELECT>.

- Un dialogue de confirmation apparaît alors. Sélectionnez [Oui].

Son

Sélectionnez [Son] dans le Menu principal (consultez « Navigation dans le menu » à la page 34), puis sélectionnez l'élément dans le sous-menu.

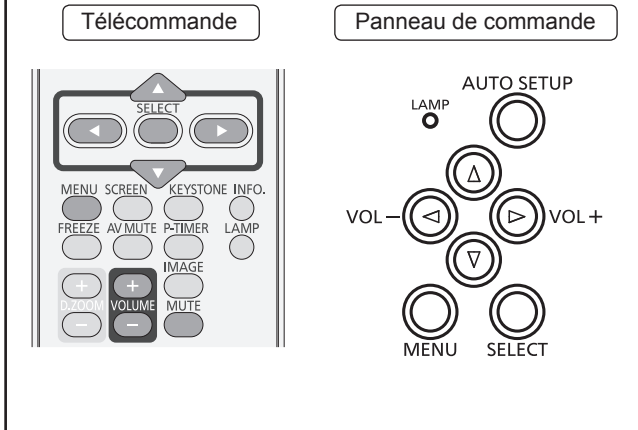

Volume

- 1) Appuyez sur ▲ ▼ pour choisir [Volume] puis appuyez sur la touche <SELECT>.
- 2) Appuyez sur ◀ ▶ pour régler le volume.

Fonction	Réglage	Plage de réglage
Appuyez sur ▶.	augmente le volume	La valeur maximale est 31
Appuyez sur ◀.	réduit le volume	La valeur minimale est 0

- Vous pouvez également appuyer sur la touche <VOLUME +/-> de la télécommande ou du panneau de commande pour régler le volume.

Supp. son

- 1) Appuyez sur ▲ ▼ pour choisir [Supp. son].
- 2) Appuyez sur la touche <SELECT> pour [On] ou [Off] la fonction de coupure du son.
 - Appuyez sur le bouton <MUTE> de la télécommande pour désactiver le son temporairement. Pour réactiver le son, appuyez sur le bouton <MUTE> ou <VOLUME +/->.

Réglages

Sélectionnez [Réglages] dans le Menu principal (consultez « Navigation dans le menu » à la page 34), puis sélectionnez l'élément dans le sous-menu.

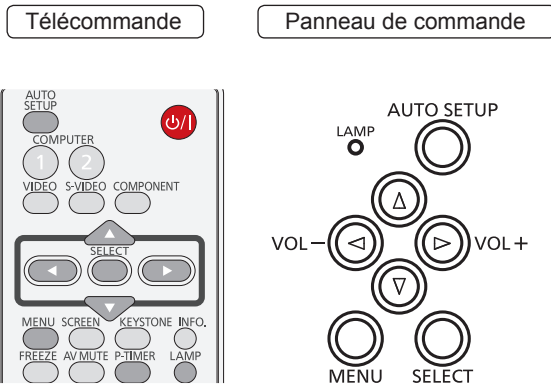

Langue

- 1) Appuyez sur ▲ ▼ pour sélectionner [Langue].
- 2) Appuyez sur ► ou sur la touche <SELECT>.
- 3) Appuyez sur ▲ ▼ pour choisir la langue désirée.

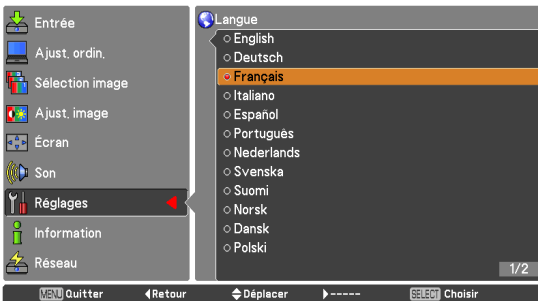
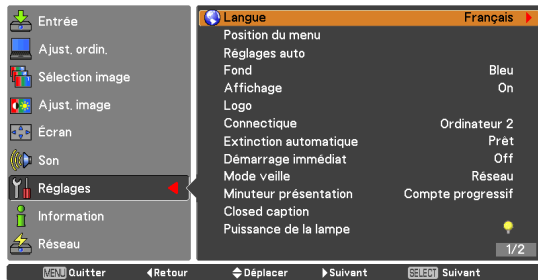

- Vous pouvez choisir la langue utilisée dans le menu à l'écran parmi les langues suivantes : anglais, allemand, français, italien, espagnol, portugais, néerlandais, suédois, finnois, norvégien, danois, polonais, hongrois, roumain, tchèque, russe, turc, arabe, kazakh, vietnamien, chinois, coréen, japonais et thaï.

Position du menu

Cette fonction est utilisée pour modifier la position du menu à l'écran.

- 1) Appuyez sur ▲ ▼ pour sélectionner [Position du menu].
- 2) Appuyez sur la touche <SELECT> pour modifier la position.

- La position du menu change chaque fois que vous appuyez sur la touche <SELECT> de la manière suivante.

centre → bas gauche → bas droit → haut gauche → haut droit → centre.....

Réglages auto

- 1) Appuyez sur ▲ ▼ pour sélectionner [Réglages auto].
- 2) Appuyez sur ► ou sur la touche <SELECT>.
- 3) Appuyez sur ▲ ▼ pour choisir ces fonctions comme suit :

Recherche d'entrée

Cette fonction détecte automatiquement le signal d'entrée. La recherche s'arrête lorsqu'un signal est détecté.

Off	La Recherche d'entrée n'est pas activée.
On1	La recherche d'entrée est activée.*1
On2	La recherche d'entrée est activée.*2

- *1 : • Lors d'un appui sur la touche <AUTO SETUP> de la télécommande ou du panneau de commande.

- *2 : • Si vous allumez le projecteur en appuyant sur la touche <U> de la télécommande ou du panneau de commande.

- Lors d'un appui sur la touche <AUTO SETUP> de la télécommande ou du panneau de commande.

- Lorsque le signal d'entrée en cours est coupé.*

* Si les fonctions [Arrêt temporaire] av ou [Arrêt sur image] sont activées, annulez-les pour activer la Recherche d'entrée. Elle est également indisponible lorsque le menu à l'écran est affiché.

Réglage PC auto.

On	Active le réglage PC automatique.*1
Off	Désactive le Réglage PC auto.

- *1 : Lors d'un appui sur la touche <AUTO SETUP> de la télécommande ou du panneau de commande.

Keystone automatique

Auto	S'applique en permanence et corrige la déformation en trapèze selon l'inclinaison du projecteur.
Manuel	Fonctionne uniquement lors d'un appui sur la touche <AUTO SETUP> de la télécommande ou du panneau de commande.
Off	Désactive le Keystone automatique.

Remarque

- Les options [Recherche d'entrée], [Réglage PC auto.] et [Keystone automatique] ne peuvent pas être désactivées en même temps.
- La fonction Keystone automatique ne peut pas fonctionner si le paramètre Plafond est réglée sur [On] dans le menu des [Écran].

Fond

Sélectionne l'écran de fond lorsqu'aucun signal d'entrée n'est détecté.

- 1) Appuyez sur ▲ ▼ pour sélectionner [Fond].
- 2) Appuyez sur la touche <SELECT>.
- 3) Appuyez sur ▲ ▼ pour parcourir les options comme ci-dessous.

Bleu	Écran de fond bleu.
Utilisateur	Le logo transféré par le « Logo Transfer Software *1 » est projeté.
Noir	Écran de fond noir.

*1 : Le « Logiciel Logo transfer » est compris sur le CD-ROM fourni.

Affichage

Cette fonction permet d'établir si les affichages à l'écran apparaissent.

- 1) Appuyez sur ▲ ▼ pour sélectionner [Affichage].
- 2) Appuyez sur la touche <SELECT>.
- 3) Appuyez sur ▲ ▼ pour parcourir les options comme ci-dessous.

On	Fait apparaître tous les affichages à l'écran.*1
Arrêt cpte.à reb.	Fait apparaître l'image d'entrée au lieu du compte à rebours lorsque vous allumez le projecteur.*2
Off	Masque les affichages à l'écran.*3

*1 : Utilisez cette fonction lorsque vous voulez projeter des images après que la lampe est devenue

suffisamment lumineuse. Ce mode est le mode réglé par défaut.

- *2 : Utilisez cette fonction lorsque vous voulez projeter l'image le plus tôt possible, même si la luminosité de la lampe n'est pas encore suffisante.
- *3 : Masque les affichages à l'écran, en dehors de :
- Menu à l'écran.
 - [Éteindre ?]
 - Affichage de la [Minuteur présentation].
 - Pas de signal pour [l'extinction automatique].
 - [Patientez...]
 - Les flèches de la fonction [Vrai] dans le menu [Écran].

Logo

Cette fonction vous permet de personnaliser le logo à l'écran avec les fonctions [Sélection logo], [Verrouillage logo par code PIN] et [Changement logo code PIN].

- 1) Appuyez sur ▲ ▼ pour sélectionner [Logo].
- 2) Appuyez sur ► ou sur la touche <SELECT>.
- 3) Appuyez sur ▲ ▼ pour sélectionner l'option de votre choix.

Sélection logo

Cette fonction décide de l'affichage au démarrage parmi les options suivantes :

Off	Affiche uniquement le compte à rebours.
Préréglage	Affiche le logo par défaut.
Utilisateur	Le logo transféré par le « Logo Transfer Software *1 » est projeté.

*1 : Le « Logiciel Logo transfer » est compris sur le CD-ROM fourni.

Verrouillage logo par code PIN

Cette fonction permet d'interdire à toute personne non autorisée de changer le logo d'écran.

Off	Le logo d'écran peut être changé librement dans le menu Logo.
ON	Il est impossible de changer le logo d'écran sans utiliser le [Logo code PIN].

Remarque

- Si vous voulez changer le réglage [Verrouillage logo par code PIN], appuyez sur la touche <SELECT> et la boîte de dialogue Logo code PIN apparaît. Saisissez un [Logo code PIN] en suivant les étapes ci-dessous : « 4321 » a été réglé comme [Logo code PIN] d'origine en usine.

Réglages

■ Changement logo code PIN

Vous pouvez changer le [Logo code PIN] pour choisir le numéro à quatre chiffres que vous souhaitez.

- 1) Appuyez sur ▲ ▼ pour choisir [Changement logo code PIN].
- 2) Appuyez sur la touche <SELECT>.
 - La boîte de dialogue du Code PIN logo actuel apparaît.
- 3) Appuyez sur ▲ ▼ pour entrer le code actuel.
 - La boîte de dialogue Entrée du nouveau Code PIN de logo apparaît alors. Configurez un nouveau [Logo code PIN], la boîte de configuration s'affiche, choisissez [Oui] pour configurer le [Nouveau logo code PIN].

Attention

- Veillez à noter le nouveau [Logo code PIN] et conservez-le à portée de main. Si vous perdez ce numéro, vous ne pourrez plus changer le réglage du Code PIN de logo.

Connectique

L'interrupteur de la prise [COMPUTER IN 2/MONITOR OUT] à l'arrière du projecteur peut basculer entre l'entrée Ordinateur 2 et la sortie moniteur.

- 1) Appuyez sur ▲ ▼ pour choisir [Connectique] puis appuyez sur la touche <SELECT>.
- 2) Appuyez sur ▲ ▼ pour parcourir les options.

Ordinateur 2	Entrée ordinateur
Sortie moniteur	Retour écran

Attention

- La fonction de cette [Connectique] n'est pas disponible si [Ordinateur 2] est sélectionné comme source d'entrée. Changez la source d'entrée (Ordinateur 1 ou Vidéo) pour que la fonction de [Connectique] soit disponible.

Extinction automatique

Pour diminuer la consommation de courant et conserver la durée de vie de la lampe, la fonction d'[Extinction automatique] éteint la lampe de projection lorsque le projecteur n'est pas utilisé pendant un certain temps.

- 1) Appuyez sur ▲ ▼ pour sélectionner [Extinction automatique].
- 2) Appuyez sur ► ou sur la touche <SELECT> pour accéder au sous-menu.

■ Mode

- 1) Appuyez sur ▲ ▼ puis appuyez sur la touche <SELECT> pour choisir un mode parmi les options ci-dessous.

Prêt	Lorsque la lampe est complètement refroidie, le voyant <STANDBY(R)/ON(G)> clignote vert. Dans cet état, la lampe de projection s'allume si le signal d'entrée est reconnecté ou si vous appuyez sur une touche quelconque du projecteur ou de la télécommande.
Extinction	Quand la lampe est complètement refroidie, l'alimentation s'éteint.
Off	La fonction d'extinction automatique est désactivée.

■ Timer

- 1) Appuyez sur ▲ ▼ pour choisir [Timer] puis appuyez sur la touche <SELECT>.
- 2) Appuyez sur ▲ ▼ pour régler [Timer] (1 à 30 min).

Démarrage immédiat

- 1) Appuyez sur ▲ ▼ pour choisir [Démarrage immédiat] puis appuyez sur la touche <SELECT>.
- 2) Appuyez sur ▲ ▼ pour basculer entre [On] et [Off].
 - Lorsque cette fonction est sur [On], le projecteur s'allume automatiquement en connectant simplement le cordon d'alimentation secteur à une prise murale.
 - Veillez à éteindre le projecteur correctement. Si vous éteignez le projecteur en procédant de façon erronée, la fonction [Démarrage immédiat] ne fonctionnera pas correctement.

Mode veille

Cette fonction permet de régler l'alimentation électrique lorsque le projecteur est en veille.

- 1) Appuyez sur ▲ ▼ pour sélectionner [Mode veille] puis appuyez sur la touche <SELECT>.
- 2) Appuyez sur ▲ ▼ pour parcourir les options.

Mode eco	Limite certaines fonctions en mode veille pour réduire la consommation électrique.
Réseau	Électrique lorsque le projecteur est en veille.

Remarque

- Lorsque vous sélectionnez [Réseau], les ventilateurs de refroidissement peuvent tourner en fonction de la température interne du projecteur même si ce dernier est éteint.
- Reportez-vous à « Instructions d'utilisation - Fonctionnement du réseau ».
- Si [Mode veille] est défini sur [Mode eco], vous ne pouvez pas utiliser les fonctions réseau lorsque le projecteur est en veille. De plus, vous ne pouvez pas utiliser certaines commandes du protocole RS-232C.
- Si le mode de fonctionnement est défini sur [Réseau], vous pouvez utiliser les fonctions réseau lorsque le projecteur est en veille.

Minuteur présentation

Cette fonction vous permet de changer le réglage du [Minuteur présentation] et de l'exécuter.

- 1) Appuyez sur ▲ ▼ pour choisir [Minuteur présentation].
- 2) Appuyez sur ► ou sur la touche <SELECT> pour accéder au sous-menu.

Mode

- 1) Appuyez sur la touche ▲ ▼ pour choisir un mode parmi les options ci-dessous.

Compte progressif	L'affichage du [Minuteur présentation] 000:00 apparaît à l'écran et démarre son comptage (000:00-180:00).
Compte à rebours	Le temps défini dans le réglage de la [Timer] s'affiche à l'écran et le compte à rebours démarre.

Timer

- 1) Appuyez sur ▲ ▼ pour choisir [Timer] puis appuyez sur la touche <SELECT>.
- 2) Appuyez sur ▲ ▼ pour régler la [Timer] (1-180 min).
 - La Timer n'est disponible que dans Compte à rebours. La valeur par défaut d'usine est 10 min.

Exécuter

- 1) Appuyez sur ▲ ▼ pour choisir l'une des options ci-dessous puis appuyez sur la touche <SELECT>.

Démarrer	Exécute la fonction de Compte progressif ou de Compte à rebours.*1
Reset	Réinitialise les valeurs du Minuteur de présentation.*2
Quitter	Pour quitter les fonctions du Minuteur de présentation.

- *1 : Appuyez sur la touche <SELECT> sur Démarrer et l'indication se transforme en [Arrêter]. Pour arrêter le [Compte progressif] ou le [Compte à rebours],

sélectionnez [Arrêter] en appuyant sur la touche <SELECT> dans le menu à [l'écran] : l'indication se transforme en Redémarrer. Appuyez sur la touche <SELECT> sur Redémarrer pour reprendre le [Compte progressif] ou le [Compte à rebours].

- *2 : Appuyez sur la touche <SELECT> sur [Reset] pour revenir à la valeur suivante :

Compte progressif	"000:00"
Compte à rebours	Minuterie que vous réglez

Attention

- Pour arrêter le [Minuteur présentation], appuyez sur la touche <P-TIMER>.
- Pour annuler le [Minuteur présentation], enfoncez et maintenez la touche <P-TIMER> pendant quelques secondes.

Closed caption

[Seulement pour entrée NTSC, 480i]

- 1) Appuyez sur ▲ ▼ pour sélectionner [Closed caption].
- 2) Appuyez sur ► ou sur la touche <SELECT> pour accéder au sous-menu.

Closed caption

- 1) Appuyez sur ▲ ▼ pour choisir [Closed caption] puis appuyez sur la touche <SELECT>.
- 2) Appuyez sur ▲ ▼ pour choisir [Off], [CC1], [CC2], [CC3] or [CC4].

Couleur

- 1) Appuyez sur ▲ ▼ pour choisir [Couleur] puis appuyez sur la touche <SELECT>.
- 2) Appuyez sur ▲ ▼ pour sélectionner couleur ou blanc.



Attention

- Closed caption est principalement utilisé en Amérique du Nord, La fonction Closed Caption permet d'afficher du texte sur un écran de télévision ou vidéo afin de proposer des informations d'interprétation aux spectateurs. Les informations Closed caption peuvent cependant ne pas être affichés par certains périphériques ou logiciels.
- Vous pouvez uniquement sélectionner [Closed caption] avec des signaux NTSC ou [480i].
- Des parties du texte peuvent ne pas s'afficher lorsqu'une compensation élevée est définie dans [Trapèze].
- Les informations Closed captions ne s'affichent pas lorsque l'écran de menu est affiché.

Puissance de la lampe

Cette fonction permet de changer la luminosité de l'écran.

- 1) Appuyez sur ▲ ▼ pour choisir [Puissance de la lampe] puis appuyez sur la touche <SELECT>.
- 2) Appuyez sur ▲ ▼ pour choisir l'un des modes ci-dessous.
 - Vous pouvez également appuyer sur la touche <LAMP> afin d'afficher [Puissance de la lampe].

 Haut	Plus lumineux que le mode Normal.
 Normal	Luminosité normale.
 Mode eco	Diminuer la luminosité réduit la consommation électrique de la lampe et prolonge sa durée de vie.

Télécommande

Cette fonction de commutation permet d'éviter la production d'interférences de télécommande lorsque vous utilisez plusieurs projecteurs ou plusieurs appareils vidéo simultanément.

- 1) Appuyez sur ▲ ▼ pour choisir [Télécommande].
- 2) Appuyez sur ► ou sur la touche <SELECT>.
- 3) Appuyez sur ▲ ▼ pour choisir l'un des codes ci-dessous.
 - Ce projecteur offre 7 codes de télécommande différents : [Tous], [Code 1] à [Code 6].

Attention

- Si vous utilisez le projecteur avec le code [Tous], vous pouvez commander plusieurs projecteurs en même temps. Si vous voulez utiliser le projecteur indépendamment, vous devez utiliser un autre code.
- Lorsque des codes différents sont configurés dans le projecteur et dans la télécommande, aucune opération ne peut être effectuée. Dans ce cas, attribuez le code du projecteur à la télécommande.
- Si les piles sont retirées de la télécommande pendant une longue période, son code se réinitialise.

Sécurité



Cette fonction vous permet d'utiliser les fonctions de Verrouillage et Verrouillage code PIN pour assurer la sécurité de fonctionnement du projecteur.

- 1) Appuyez sur ▲ ▼ pour sélectionner [Sécurité].
- 2) Appuyez sur ► ou sur la touche <SELECT> pour accéder au sous-menu.

Verrouillage

Cette fonction bloque l'utilisation des commandes du projecteur et de la télécommande afin d'éviter toute utilisation par des personnes non autorisées.

- 1) Appuyez sur ▲ ▼ pour sélectionner l'option de votre choix.

	Déverrouillé.
	Verrouille le fonctionnement du panneau de commande. Pour déverrouiller, utilisez les commandes de la télécommande.
	Verrouille le fonctionnement de la télécommande. Pour déverrouiller, utilisez les commandes du projecteur.

Verrouillage code PIN

Cette fonction interdit l'utilisation du projecteur par des personnes autres que les utilisateurs spécifiés et offre les options de réglage suivantes.

- 1) Appuyez sur ▲ ▼ pour sélectionner l'option de votre choix.

Off	Déverrouillé.
On1	Il faut entrer le code PIN à chaque fois que vous allumez le projecteur.
On2	Saisissez le code PIN pour utiliser le projecteur si le cordon d'alimentation du projecteur a été débranché; tant que le cordon d'alimentation secteur reste branché, vous pouvez utiliser le projecteur sans saisir le code PIN.

Attention

- Pour changer le réglage de Verrouillage code PIN ou le code PIN (numéro à quatre chiffres), vous devez saisir le code PIN. « 1234 » a été défini en usine comme [code PIN] d'origine.

Changement code PIN

Vous pouvez changer le code PIN pour choisir le numéro à quatre chiffres que vous souhaitez.

- 1) Appuyez sur ▲ ▼ pour choisir [Changement code PIN] puis appuyez sur la touche <SELECT>.
 - La boîte de dialogue du Code PIN logo actuel apparaît.
- 2) Appuyez sur ▲ ▼ pour entrer le code actuel. Appuyez sur la touche ► pour valider le chiffre et déplacer le cadre rouge sur la case suivante.
 - La boîte de dialogue [Nouveau code PIN] apparaît alors.
- 3) Répétez ces étapes pour confirmer le nouveau code PIN.

Puissance ventilation

- 1) Appuyez sur ▲ ▼ pour choisir [Puissance ventilation] puis appuyez sur la touche <SELECT>.
- 2) Appuyez sur ▲ ▼ pour sélectionner une option.
 - Cette fonction vous offre les options suivantes pour le fonctionnement des ventilateurs de refroidissement après l'extinction du projecteur.

L1	Fonctionnement normal.
L2	Plus lent et moins bruyant que le fonctionnement normal (L1), mais le projecteur met plus longtemps à se refroidir.

Contrôle du ventilateur

- 1) Appuyez sur ▲ ▼ pour choisir [Contrôle du ventilateur] puis appuyez sur la touche <SELECT>.
- 2) Appuyez sur ▲ ▼ pour choisir l'une des options ci-dessous.
 - Choisissez la vitesse de fonctionnement des ventilateurs à partir des options suivantes, en fonction de l'altitude à laquelle vous utilisez le projecteur.

Off	Vitesse normale.*1
On1	Plus rapide que le mode [Off].*2
On2	Plus rapide que le mode [On 1].*3

- *1 : Réglez cette fonction sur [Off] lorsque vous utilisez le projecteur dans un environnement dont l'altitude n'est pas élevée.
- *2 : Sélectionnez ce mode lorsque vous voulez utiliser le projecteur à des altitudes élevées (environ 1 200 mètres ou plus au-dessus du niveau de la mer) où les ventilateurs ont un effet moins refroidissant.
- *3 : Sélectionnez ce mode lorsque vous voulez utiliser le projecteur à des altitudes plus élevées, supérieures au cas précédent où les ventilateurs ont un effet refroidissant moindre.

Remarque

- Le mauvais réglage de la vitesse de fonctionnement des ventilateurs de refroidissement peut réduire la durée de vie du projecteur.
- Le ventilateur est plus bruyant en mode [On 1] et [On 2].

Contrôle retardement vidéo

Cette fonction vous permet d'appliquer un traitement numérique plus rapide des images projetées.

- 1) Appuyez sur ▲ ▼ pour choisir [Contrôle retardement vidéo] puis appuyez sur la touche <SELECT>.
- 2) Appuyez sur ▲ ▼ pour sélectionner un élément entre [On] et [Off].

Remarque

- [Réducteur de bruit] et [Progressif] ne peuvent pas être sélectionnées quand la fonction Contrôle retardement vidéo est [On].

Durée de vie de la lampe

Cette fonction permet d'afficher le temps de fonctionnement cumulé de la lampe et de remettre le compteur de la lampe à zéro.

- 1) Appuyez sur ▲ ▼ pour choisir [Durée de vie de la lampe] puis appuyez sur la touche <SELECT>.
- 2) Appuyez sur ► ou sur la touche <SELECT> pour accéder aux options du sous-menu.

■ Durée de vie de la lampe

Afficher le cumul de la durée de la lampe.

■ Réiniti. durée de vie lampe

Après le remplacement de la lampe, n'oubliez pas de réinitialiser le minuteur.

- 1) Appuyez sur ▲ ▼ pour choisir l'élément [Réiniti. durée de vie lampe].
- 2) Appuyez sur la touche <SELECT>.
 - [Réinitialiser durée de vie lampe ?] apparaît. Sélectionnez [Oui] pour continuer. Une autre boîte de dialogue de confirmation apparaît. Sélectionnez [Oui] pour remettre à zéro le [Durée de vie de la lampe].

Attention

- Lorsque la durée de la lampe atteint la durée prévue, [Remplacer lampe] apparaît en rouge et l'icône Remplacer lampe (➡ page 61) est affichée sur l'écran pour signaler que la fin de vie de la lampe est atteinte. Réinitialisez le compteur de la lampe lorsque vous la remplacez.

Compteur du filtre

Cette fonction sert à définir une fréquence de remplacement du filtre.

- 1) Appuyez sur ▲ ▼ pour sélectionner [Compteur du filtre].
- 2) Appuyez sur ► ou sur la touche <SELECT> pour accéder aux options du sous-menu.

■ Compteur du filtre

Affiche le temps total cumulé d'utilisation du filtre.

■ Timer

Pour définir un minuteur. Lorsque le projecteur atteint l'heure sélectionnée, l'icône d'avertissement de filtre apparaît à l'écran.

- 1) Appuyez sur ▲ ▼ pour choisir [Timer] puis appuyez sur la touche <SELECT>.
- 2) Appuyez sur ▲ ▼ pour régler la [Timer].
 - Choisissez parmi [Off/1000h/2000h/3000h/4000h] en fonction de l'environnement d'utilisation.

■ Réinitial. compteur filtre

Après le remplacement du filtre, n'oubliez pas de réinitialiser le minuteur.

- 1) Appuyez sur ▲ ▼ pour sélectionner [Réinitial. compteur filtre].
- 2) Appuyez sur la touche <SELECT>.
 - [Réinitialiser le compteur du filtre ?] apparaît. Sélectionnez [Oui] pour continuer. Une autre boîte de dialogue de confirmation apparaît. Sélectionnez [Oui] pour remettre à zéro le [Compteur du filtre].

Historique des avertissements

Cette fonction enregistre les opérations anormales pendant le fonctionnement du projecteur et s'en sert pour diagnostiquer les pannes.

- 1) Appuyez sur ▲ ▼ pour sélectionner [Historique des avertissements].
- 2) Appuyez sur ► ou sur la touche <SELECT> pour afficher le dernier message d'avertissement.
 - L'historique affiche jusqu'à 10 avertissements, avec en tête de liste le message d'alerte le plus récent, suivi par les messages d'alerte précédents, dans l'ordre chronologique.

Remarque

- Lorsque la fonction [Réglages d'usine] est exécutée, tous les messages d'alerte sont supprimés.

AMX D.D.

Cette fonction permet la détection du projecteur par la découverte de périphériques AMX. visitez <http://www.amx.com/>.

- 1) Appuyez sur ▲ ▼ pour choisir [AMX D.D.] 1.
- 2) Appuyez sur les touches <SELECT> ou pour choisir [On] ou [Off] afin de permettre la détection du projecteur par la découverte de périphériques AMX.

Réglages d'usine

Cette fonction rappelle les valeurs par défaut de tous les réglages, sauf celles du [Logo d'utilisateur], du [Verrouillage code PIN], du [Verrouillage logo par code PIN], du [Compteur de la lampe], du [Compteur du filtre].

- 1) Appuyez sur ▲ ▼ pour sélectionner [Réglages d'usine].
- 2) Appuyez sur la touche <SELECT>.
 - [Retour aux réglages d'usine ?] apparaît. Sélectionnez Oui pour continuer. Une autre boîte de dialogue de confirmation apparaît, choisir [Oui] pour revenir aux [Réglages d'usine].

Information

Sélectionnez [Information] dans le Menu principal (consultez « Navigation dans le menu » à la page 34), puis sélectionnez l'élément dans le sous-menu.

Télécommande

Panneau de commande

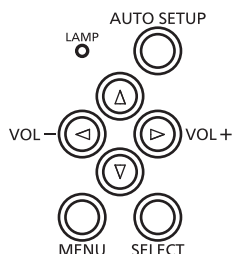
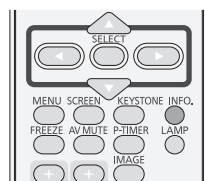

Affichage des informations relatives à la source d'entrée

Le menu [Information] sert à vérifier l'état du signal d'image en cours de projection ainsi que le fonctionnement du projecteur.

Appuyez sur la touche <INFO.> de la télécommande pour afficher le menu [Information].

■ Entrée

La source d'entrée sélectionnée s'affiche.

■ Système

Le système sélectionné s'affiche.

■ Synchro horiz.

La fréquence de [Synchro horiz.] choisie est affichée.

La fréquence horizontale du signal d'entrée est affichée en KHz ou avec - - - KHz en cas d'absence de signal.

■ Synchro vert.

La fréquence de [Synchro vert.] choisie est affichée.

La fréquence verticale du signal d'entrée est affichée en Hz ou avec - - - Hz en cas d'absence de signal.

Lorsque les fréquences sont entrelacées, le nombre de Hz double.

■ Écran

La taille de l'écran sélectionnée s'affiche.

■ Langue

La langue sélectionnée s'affiche.

■ Puissance de la lampe

Le mode sélectionné pour la lampe s'affiche.

■ Durée de vie de la lampe

La durée cumulée du fonctionnement de la lampe s'affiche.

■ Extinction automatique

[Off], [Prêt] ou [Extinction] et [Timer] sont affichés.

■ Verrouillage

L'icône de verrouillage sélectionnée s'affiche.

■ Verrouillage code PIN

[Off], [On 1] ou [On 2] est affiché.

■ Télécommande

Le code de télécommande sélectionné s'affiche.

■ Numéro de série

Le numéro de série du projecteur est affiché.

Le numéro de série sert lors de l'entretien et des réparations du projecteur.

Voyants <LAMP> et <WARNING>

Résolution des problèmes indiqués

Si un problème survient à l'intérieur du projecteur, les voyants <STANDBY(R)/ON(G)>, <LAMP> et/ou <WARNING> vous en informent. Résolvez les problèmes indiqués comme suit.

MISE EN GARDE

- Avant d'entreprendre des réparations, suivez la procédure pour mettre le projecteur hors tension indiquée dans « Arrêt du projecteur » (➔ page 29).
- Si plusieurs voyants s'allument ou clignotent, vérifiez l'état du projecteur en observant chaque voyant.

Remarque

- Vérifiez l'état de l'alimentation indiqué par le voyant <STANDBY(R)/ON(G)> (➔ page 26).

■ Voyant LAMP

Voyant	Allumé jaune.
État	La lampe de projection atteint sa fin de la vie.
Vérification	L'icône de remplacement de la lampe apparaît sur l'écran ?
Solution	Remplacez la lampe (➔ page 62).

Remarque

- Contactez votre revendeur pour une intervention si le <LAMP> reste allumé ou clignote après avoir fait ces manipulations.

■ Voyant WARNING

Voyant	Allumé rouge	Clignote rouge.
État	Le projecteur détecte une anomalie, et ne peut pas être allumé.	La température interne du projecteur est anormalement élevée. Il est impossible d'allumer le projecteur. Et le voyant <STANDBY(R)/ON(G)> clignote également rouge.
Vérification	Débranchez le cordon d'alimentation secteur et rebranchez-le pour allumer le projecteur.	- Avez-vous laissé un espace suffisant pour assurer la bonne ventilation du projecteur ? Vérifiez l'état de l'installation pour voir si les fentes de ventilation ne sont pas obstruées. - Le projecteur est-il installé à proximité d'une gaine ou d'une bouche de climatisation ou de chauffage ? - Est le filtre propre ?
Solution	Si le projecteur s'éteint à nouveau, débranchez le cordon d'alimentation secteur et adressez-vous à votre revendeur ou au centre de service.	- Prévoyez de bonnes conditions d'installation pour votre projecteur. - Éloignez le projecteur de la gaine ou de la bouche. - Remplacer les filtres.

Remarque

- Si le Voyant <WARNING> continue à s'allumer ou à clignoter après avoir fait ces manipulations, contactez votre revendeur pour une intervention. Ne laissez pas le projecteur allumé. Une électrocution ou un incendie risqueraient de se produire.
- Le projecteur détecte une anomalie, et ne peut pas être allumé. Débranchez le cordon d'alimentation secteur et rebranchez-le pour allumer le projecteur. Si le projecteur s'éteint à nouveau, débranchez le cordon d'alimentation secteur et adressez-vous à votre revendeur ou au centre de service. Ne laissez pas le projecteur allumé. Une électrocution ou un incendie risqueraient de se produire.

Remplacement

Avant le remplacement de pièces

- Lorsque vous entretenez ou remplacez des pièces, veillez à mettre le projecteur hors tension et à débrancher la fiche de la prise secteur (➔ pages 27, 29).
- Assurez-vous de respecter la procédure « Arrêt du projecteur » (➔ page 29) pour intervenir sur l'alimentation électrique.

Entretien

Boîtier externe

Essuyez la saleté et la poussière avec un chiffon doux et sec.

- Si la saleté reste collée, humidifiez le chiffon avec de l'eau et essorez-le complètement avant d'essuyer. Séchez le projecteur avec un chiffon sec.
- N'utilisez pas de benzène, de diluant, d'alcool à brûler ou d'autres solvants, de produits ménagers ou de chiffon traité chimiquement. Cela peut détériorer le boîtier externe.

Surface en verre de l'objectif

Essuyez la saleté et la poussière de la surface en verre de l'objectif avec un chiffon doux et sec.

- N'utilisez pas de chiffon abrasif, humide, gras ou poussiéreux.
- N'appuyez pas trop fort sur l'objectif en l'essuyant; il est fragile.

Attention

- L'objectif est composé de verre. Des impacts ou une force excessive lors de l'essuyage peuvent rayer sa surface. Traitez-le avec soin.

Remplacement de pièces

Filtres à air

Le filtre empêche toute accumulation de poussière sur les composants optiques à l'intérieur du projecteur. Si le filtre se bouche avec des particules de poussière, il réduit l'efficacité du ventilateur, ce qui peut entraîner une surchauffe des composants internes et compromettre la durée de vie du projecteur.

Si l'icône « Avertissement filtre » apparaît à l'écran, remplacez le filtre immédiatement.

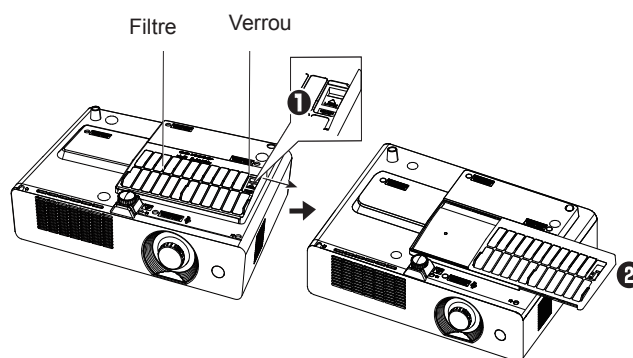

Remplacement des filtres à air

1) Retirez les filtres à air.

- Retournez le projecteur. Mettez le verrou dans la position d'ouverture et sortez le filtre (au bas) dans la direction de flèche.

2) Remplacement des filtres à air.

- Remettez les filtres neufs en place. Assurez-vous d'avoir complètement inséré les filtres dans le projecteur, puis remettez le verrou dans la position LOCK.

Réinitialisation du compteur de filtre

N'oubliez pas de réinitialiser le compteur du filtre après l'avoir remplacé (➔ page 56 « Réinitial. compteur filtre »).

Remplacement

Attention

- Mettez l'appareil hors tension avant de remplacer les filtres à air.
- Lors de l'installation des filtres à air, assurez-vous que le projecteur est stable et qu'il fonctionne dans un environnement sûr, même en cas de chute d'un filtre à air.
- Évitez de faire fonctionner le projecteur sans les filtres. La poussière pourrait s'accumuler sur les éléments optiques et dégrader la qualité de l'image.
- Ne placez rien dans les ouvertures d'air. Cela pourrait causer des anomalies de fonctionnement du projecteur.
- Ne lavez pas le filtre avec de l'eau ou tout autre liquide. Cela pourrait endommager le filtre.

■ Fixation du couvercle du filtre sur le projecteur

Le couvercle de filtre fourni est conçu pour éviter l'accumulation de poussière sur le filtre lorsque le projecteur est suspendu au plafond.

1) Retournez le projecteur.

2) Appuyez sur le loquet de verrouillage pied réglable et tirez le pied réglable, puis attachez le couvercle du filtre (fourni) au projecteur (Poussez le couvercle dans la direction de flèche comme le montre l'image (1)). Puis attachez la cordelette autour du pied réglable comme le montre l'image (1).

3) Appuyez sur le loquet de verrouillage pied réglable et tirez le pied réglable.

4) Suspendez le projecteur à sa fixation de plafond en consultant les modes d'emploi fournis avec la suspension et en vous référant à l'image (2).

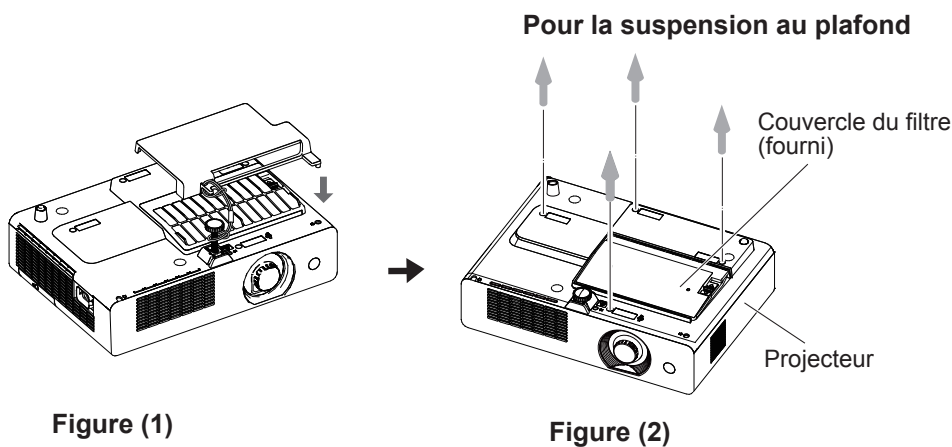

Attention

- Si la suspension de plafond ET-PKL100B est utilisée, le couvercle de filtre fourni est inutile.

Lampe

La lampe est un composant consommable. Vous pouvez connaître sa durée totale d'utilisation en utilisant [Durée de vie de la lampe] du menu Information en page 57.

Il est recommandé de faire appel à un technicien autorisé pour remplacer la lampe. Contactez votre revendeur. Consultez votre fournisseur pour acheter une lampe de rechange (ET-LAL100).

MISE EN GARDE :

- **Ne remplacez pas la lampe lorsqu'elle est chaude (Attendez au moins 45 minutes après l'utilisation).**
L'intérieur du couvercle peut devenir très chaud, veillez à éviter les brûlures.

Remarques sur le remplacement de la lampe

- La source lumineuse de la lampe est composée de verre et peut exploser si vous la cognez contre une surface dure ou si vous la laissez tomber.
Manipulez-la avec soin.
- Un tournevis cruciforme Phillips est nécessaire pour remplacer la lampe.
- Lors du remplacement de la lampe, veillez à la tenir par la poignée.
- Si vous remplacez la lampe parce qu'elle ne s'allume plus, il se peut que la lampe soit cassée.
- Si vous remplacez la lampe d'un projecteur accroché au plafond, envisagez toujours la possibilité que la lampe soit brisée et tenez vous sur le côté du couvercle de la lampe, jamais en-dessous.
Retirez doucement le couvercle de la lampe. Des petits morceaux de verre peuvent tomber lors de l'ouverture du couvercle. Si des morceaux de verre tombent dans vos yeux ou votre bouche, consultez immédiatement un médecin.
- La lampe contient du mercure. Demandez à votre mairie ou à votre revendeur la bonne procédure pour mettre au rebut les lampes usagées.

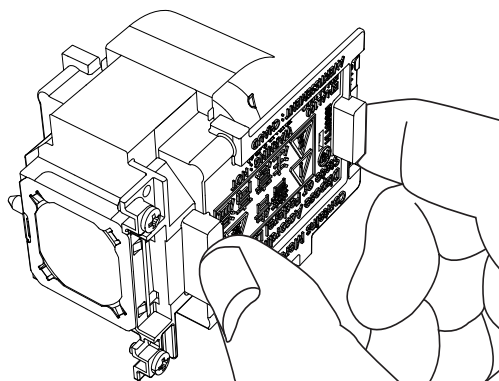



Attention

- N'utilisez pas de lampe non recommandée.
- Les références des accessoires et des composants vendus séparément sont susceptibles d'être modifiés sans préavis.

Délai de remplacement de la lampe

L'unité de lampe est un composant consommable. La luminosité diminue en fonction de la durée d'utilisation. Par conséquent, un remplacement régulier de l'unité de la lampe est nécessaire.

Lorsque la durée de vie de la lampe de ce projecteur arrive à son terme, l'icône de remplacement de la lampe apparaît à l'écran et le voyant <LAMP> s'allume en jaune. Remplacez immédiatement la lampe par une neuve.

Durée de la lampe	Sur l'écran Icône de remplacement de la lampe 	Voyant LAMP 
Plus de 3000 heures*	Le message est affiché pendant 10 secondes. Une pression sur une touche quelconque au cours des 10 secondes fait disparaître le message.	S'allume jaune (même en mode veille).
Plus de 3200 heures*	Si le projecteur est allumé sans remplacer la lampe, l'alimentation électrique se coupe automatiquement après environ dix minutes pour éviter un défaut de fonctionnement.	

* 3200 heures d'utilisation est une estimation approximative, mais ce n'est pas une garantie. La durée de la lampe varie en fonction du réglage du menu « Puissance de la lampe ».

Remarque

- L'icône de remplacement de la lampe n'apparaît pas si la fonction Affichage est réglée sur [Off] (➔ page 51) ou pendant un [Arrêt sur image] (➔ page 32) ou une [Coupure du son] (➔ page 32).

Remplacement

■ Remplacement de la lampe

MISE EN GARDE :

- Lorsque le projecteur est suspendu à un plafond, ne travaillez pas avec le visage près du projecteur.
- Installez la lampe et son couvercle de manière sûre.
- En cas de difficultés pour installer la lampe, retirez-la puis réessayez. Si vous forcez pour installer la lampe, son connecteur peut être endommagé.

1) Coupez l'alimentation en suivant la procédure indiquée dans « Arrêt du projecteur » (➔ page 29). Débranchez le cordon d'alimentation secteur. Attendez au moins 45 minutes et veillez à ce que la lampe et ses alentours soient froids.

2) Utilisez un tournevis Phillips pour dévisser la vis de fixation du couvercle de la lampe puis retirez le couvercle de la lampe.

- Retirez le couvercle de la lampe en le tirant lentement dans le sens de la flèche.

3) Utilisez un tournevis Phillips pour dévisser les deux vis de fixation de la lampe jusqu'à ce qu'elles tournent librement. Tenez la lampe usée par ses poignées, puis sortez-la doucement du projecteur.

4) Insérez la nouvelle lampe dans le bon sens. Serrez fermement les deux vis de fixation de la lampe avec un tournevis cruciforme Phillips.

5) Installez le couvercle de la lampe, puis serrez fermement ses deux vis de fixation à l'aide d'un tournevis cruciforme Phillips.

- Attachez le couvercle de la lampe en le poussant lentement dans le sens inverse de la flèche.

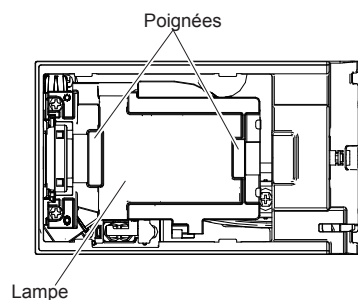
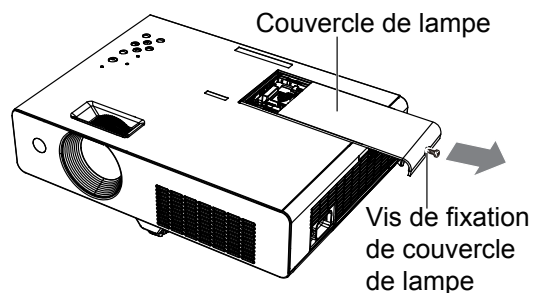

Vis de fixation de couvercle de l'unité de lampe

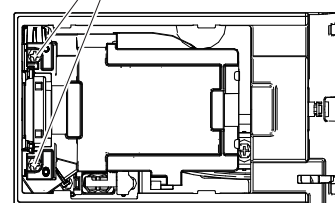

■ Remise à zéro du compteur de la lampe

N'oubliez pas de remettre à zéro le [Durée de vie de la lampe] après le remplacement de la lampe (➔ page 55 « Remise à zéro du compteur de la lampe »).

Fixation du capuchon de lentille

Lorsque vous déplacez ce projecteur ou si vous ne l'utilisez pas sur une longue période, remplacez le capuchon sur l'objectif.

Attachez le capuchon de l'objectif selon les procédures suivantes.

- 1) **Passez la ficelle par un trou du capuchon de l'objectif et faites un nœud pour la bloquer en place.**
- 2) **Passez l'autre bout de la ficelle dans le trou au-dessous du projecteur et tirez-la.**

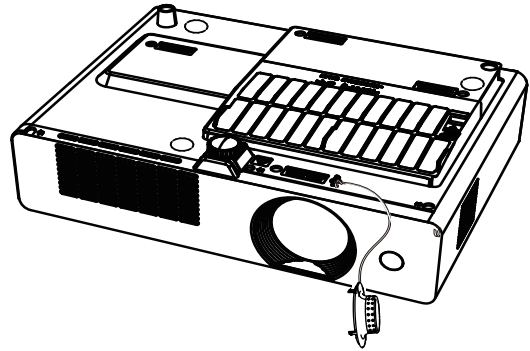

Dépannage

Veillez vérifier les points suivants. Pour plus de détails, consultez les pages correspondantes.

Problème	Cause	Pages de référence
Impossible d'allumer l'appareil.	<ul style="list-style-type: none"> ● Il est possible que le cordon d'alimentation ne soit pas branché. ● Aucune alimentation électrique à la prise. ● Le disjoncteur a sauté. ● Est-ce que Voyant <LAMP>, <STANDBY(R)/ON(G)> ou <WARNING> sont allumés ou clignotent ? ● Le couvercle de la lampe n'est pas correctement installé. 	— — — 26, 58 —
Aucune image n'apparaît.	<ul style="list-style-type: none"> ● La source d'entrée du signal vidéo n'est peut-être pas connectée correctement à la prise correspondante. ● Le réglage de sélection d'entrée est peut-être incorrect. ● Le réglage de [Luminosité] est peut-être au minimum. ● La source d'entrée branchée au projecteur a peut-être un problème. ● La fonction [Arrêt temporaire av] est peut-être active. 	24 31 43 — 32
L'image est floue.	<ul style="list-style-type: none"> ● La mise au point de l'objectif n'est pas réglée correctement. ● Le projecteur n'est pas placé à une distance correcte de l'écran. ● L'objectif est sale. ● Le projecteur est trop incliné. 	30 20 13 —
La couleur est pâle ou grisâtre.	<ul style="list-style-type: none"> ● Les réglages de [COULEUR] et de [TEINTE] sont incorrects. ● La source d'entrée branchée au projecteur n'est pas réglée correctement. ● Le câble RGB est endommagé. 	43 — —
Aucun son n'est produit par le haut-parleur interne	<ul style="list-style-type: none"> ● Les prises d'entrée peuvent être mal connectées. ● Le volume peut être réglé au minimum. ● La fonction [Arrêt temporaire av] peut être active. ● La fonction [Coupure] peut être active. 	24 33 32 33
La télécommande ne fonctionne pas.	<ul style="list-style-type: none"> ● Les piles sont épuisées. ● Les piles ne sont pas insérées correctement. ● Le récepteur du signal de télécommande du projecteur peut être masqué. ● La télécommande est hors de la plage de fonctionnement. ● Une lumière forte, par exemple fluorescente, éclaire le récepteur du signal. ● Différents codes sont réglés sur le projecteur et sur la télécommande. 	— 18 15 15 15 54
Les touches de commande du projecteur ne fonctionnent pas.	<ul style="list-style-type: none"> ● Le panneau de commande est désactivé par la fonction [Verrouillage] sous [Sécurité] dans la section [Réglages]. 	54
L'image n'est pas projetée correctement.	<ul style="list-style-type: none"> ● Il y a peut-être un problème avec le magnétoscope ou une autre source du signal. ● Le signal envoyé au projecteur n'est pas compatible. 	— 69-71
L'image de l'ordinateur n'apparaît pas.	<ul style="list-style-type: none"> ● Le câble est peut-être plus long que le câble en option. ● La sortie vidéo externe de l'ordinateur portable peut ne pas être réglée correctement. 	— —
L'image est déformée ou répétée.	<ul style="list-style-type: none"> ● Vérifiez les menus [Ajust. ordin.] ou [Écran] et réglez-les. 	40, 46

Remarque

- Si un problème persiste après avoir vérifié le contenu du tableau, veuillez consulter votre revendeur.

Informations techniques

Prise série

La prise <SERIAL IN> est conforme aux spécifications des interfaces RS-232C, de sorte que le projecteur puisse être commandé par un ordinateur personnel branché sur ce connecteur.

■ Connexion

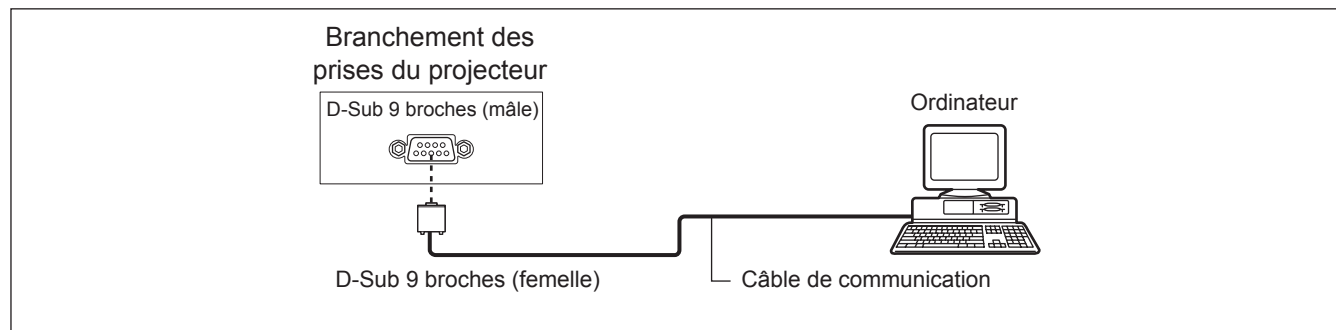

■ Affectation des broches et noms des signaux

D-Sub 9 broches (mâle) Vue extérieure	N° de broche	Nom du signal	Sommaire
	①	—	NC
	②	RXD	Données reçues
	③	TXD	Données transmises
	④	—	NC
	⑤	GND	Masse
	⑥	—	NC
	⑦	—	NC
	⑧	—	NC
	⑨	—	NC

■ Paramètres de communication

Niveau de signal	Compatible RS-232C
Méthode de synchronisation	Asynchrone
Débit en bauds	19200 bps
Parité	Sans

Longueur de caractère	8 bits
Bit d'arrêt	1 bit
Paramètre X	Sans
Paramètre S	Sans

Remarque

- Si la fonction [AMX D.D.] est réglée sur [On] dans le menu [Réglages], le débit de bauds passe automatiquement à 9600 bps.

Informations techniques

■ Format de base

La transmission depuis l'ordinateur démarre par un STX, puis de la commande, du paramètre et se termine par ETX, le tout envoyé dans cet ordre précis. Rajouter des paramètres en suivant les détails des commandes.

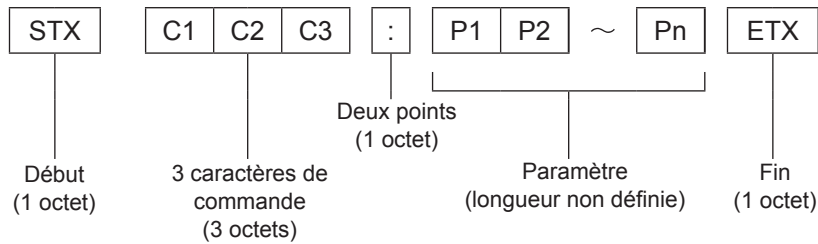

*: Lors de l'envoi d'une commande sans aucun paramètre, un deux-points (:) devra être transmis.

■ Format de base (avec sous-commande)

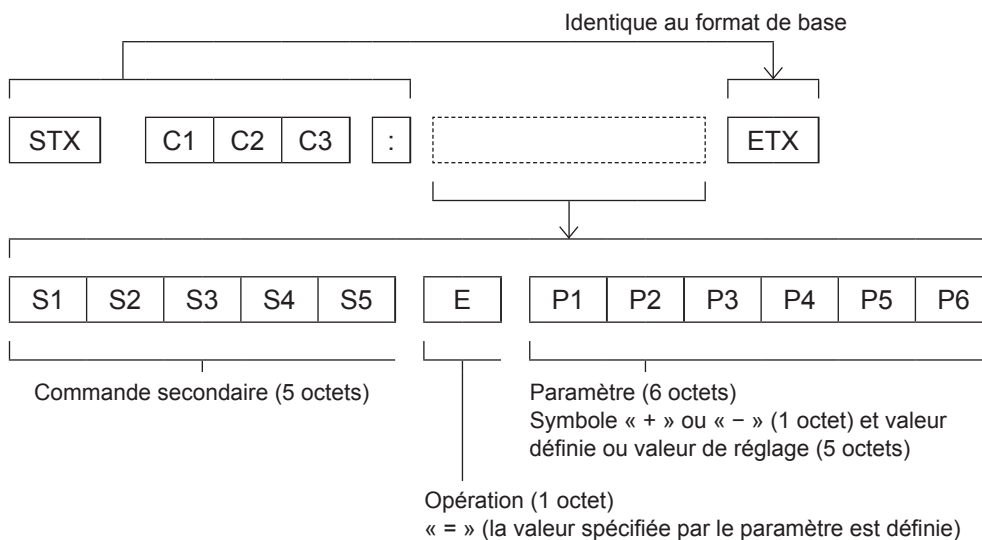

*: Lorsqu'une commande ne nécessitant pas de paramètres est envoyée, l'opération (E) et le paramètre ne sont pas nécessaires.

■ Spécifications du câble

[Connexion à un ordinateur]

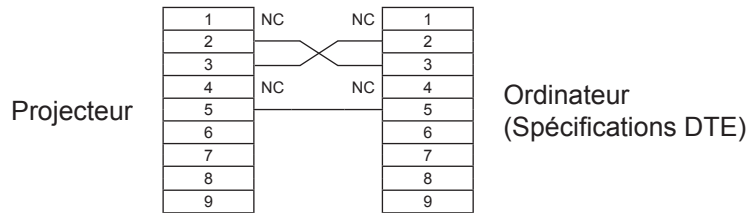

■ Commandes

Les commandes suivantes sont disponibles pour commander le projecteur depuis un ordinateur :

[Commandes du projecteur]

Commande	Contenu de la commande	Remarques
PON	Alimentation [ON]	
POF	Alimentation [OFF]	
IIS	Sélection d'entrée	(Paramètre) VID = Video SVD = Computer 1 (S-video) RG1 = Computer 1 (RGB) RG2 = Computer 2 (RGB) SCT = Computer 1 (Scart)
OSH	Fonction ARRET TEMPORAIRE AV	Arrêt momentané de la projection et du son. Envoi des interrupteurs de commande [ON]/[OFF]. Ne pas commuter [ON]/[OFF] en peu de temps.
OFZ	Arrêt sur image	Envoi des interrupteurs de commande [ON]/[OFF].
AUU	Augmentation du volume	
AUD	Diminution du volume	
DZU	D. ZOOM avant	
DZD	D. ZOOM arrière	
QPW	Demande d'alimentation	000 = Veille 001 = Sous tension
Q\$\$	Interrogation de l'état de la lampe	(Retour) 0 = veille 1 = commande lampe ON active 2 = Lampe ON 3 = commande lampe OFF active

Informations techniques

Autre prise

■ Affectations des broches et noms des signaux de la prise <COMPUTER IN 1/COMPONENT IN/S-VIDEO>

Vue extérieure	N° de broche	Noms des signaux	
	①	R/PR/S-C	
	②	G/G - SYNC/Y/S-Y	
	③	B/P _B	
	⑨	+5V	
	⑫	Données DDC	
	⑬	HD/SYNC	
	⑭	VD	
	⑮	Horloge DDC	
			④ : Non affecté
			⑤ - ⑧, ⑩, ⑪ : Broches de masse

■ Affectations des broches et noms des signaux de la prise <COMPUTER IN 2/MONITOR OUT>

Vue extérieure	N° de broche	Noms des signaux	
	①	R/P _R	
	②	G/G · SYNC/Y	
	③	B/P _B	
	⑬	HD/SYNC	
	⑭	VD	
			④, ⑨, ⑪, ⑫, ⑮ : Non affecté
			⑤ - ⑧, ⑩ : Broches de masse

Liste des signaux compatibles

Le tableau suivant indique les types de signaux compatibles avec les projecteurs.
Format : V = VIDEO, S = S-VIDEO, C = COMPUTER, Y = YP_BP_R.

Mode	Résolution d'affichage *1 (points)	Fréquence de balayage		Fréquence d'horloge des points (MHz)	Qualité d'image *2			PnP ORDINATEUR	Format
		H (kHz)	V (Hz)		PT-LW25HE	PT-LX30HE	PT-LX26HE		
480p	640 x 480	31,47	59,88	25,2	A	A	A		C/Y
480i	640 x 480i	15,734	60,00	12,2727					
576p	768 x 576	31,25	50,00	29,5	A	A	A		
576i	768 x 576i	15,625	50,00	14,75	A	A	A		
720p	1280 x 720	37,50	50,00	74,25					
		45,00	60,00	74,25					
1035i	1920 x 1035i	33,75	60,00	74,25	A	A	A		
1080/50i	1920 x 1080i	28,125	50,00	74,25	A	A	A		
1080/60i	1920 x 1080i	33,75	60,00	74,25	A	A	A		
VGA	640 x 480	31,47	59,88	25,149	A	A	A	o	C
		37,86	74,38	31,50	A	A	A	o	
		37,86	72,81	31,50	A	A	A	o	
		37,50	75,00	31,50	A	A	A	o	
	43,269	85,00	36,00	A	A	A			
	640 x 400	31,47	70,09	25,175	A	A	A		
720 x 400	31,47	70,09	28,322	A	A	A			
SVGA	800 x 600	35,156	56,25	36,00	A	A	A	o	
		37,88	60,32	40,00	A	A	A	o	
		46,875	75,00	49,50	A	A	A	o	
		53,674	85,06	56,25	A	A	A	o	
		48,08	72,19	50,00	A	A	A		
		37,90	61,03	40,02	A	A	A		
		34,50	55,38	36,432	A	A	A		
		38,00	60,51	40,128	A	A	A		
		38,60	60,31	38,60	A	A	A		
		32,70	51,09	32,70	A	A	A		
MAC	1280 x 960	75,00	75,08	126,00	A	A	A	o	
	1280 x 1024	80,00	75,08	135,20	A	A	A	o	
MAC 13	640 x 480	35,00	66,67	30,24	A	A	A	o	
MAC LC13	640 x 480	34,97	66,60	31,33	A	A	A	o	
MAC 16	832 x 624	49,72	74,55	57,283	A	A	A	o	
MAC 19	1024 x 768	60,24	75,08	80,01	A	A	A	o	
MAC 21	1152 x 870	68,68	75,06	100,00	A	A	A	o	
SXGA+1	1400 x 1050	63,970	60,190	107,990					
SXGA+2	1400 x 1050	65,350	60,120	122,850					
SXGA+3	1400 x 1050	65,120	59,900	122,430					

*1 : le « i » derrière la valeur de résolution indique un signal entrelacé.

*2 : La qualité d'image est indiquée par les symboles suivants.

AA : Permet d'obtenir la meilleure qualité d'image.

A : Les signaux sont convertis par le circuit de traitement d'image.

Informations techniques

Mode	Résolution d'affichage *1 (points)	Fréquence de balayage		Fréquence d'horloge des points (MHz)	Qualité d'image *2			PnP ORDINATEUR	Format
		H (kHz)	V (Hz)		PT-LW25HE	PT-LX30HE	PT-LX26HE		
XGA	1024 x 768	48,36	60,00	65,00	A	AA	AA		C
		68,677	84,977	94,504	A	AA	AA	○	
		60,023	75,03	78,75	A	AA	AA	○	
		56,476	70,07	75,00	A	AA	AA	○	
		60,31	74,92	79,252	A	AA	AA		
		48,50	60,02	65,179	A	AA	AA		
		44,00	54,58	59,129	A	AA	AA		
		63,48	79,35	83,41	A	AA	AA		
		62,04	77,07	84,375	A	AA	AA		
		61,00	75,70	81,00	A	AA	AA		
		46,90	58,20	63,03	A	AA	AA		
		47,00	58,30	61,664	A	AA	AA		
	58,03	72,00	74,745	A	AA	AA			
	1024 x 768i	36,00	87,17	47,30	A	AA	AA		
35,522		86,96	44,90	A	AA	AA			
SXGA	1152 x 864	64,20	70,40	94,560	A	A	A		
	1152 x 900	61,20	65,20	92,00	A	A	A		
		71,40	75,60	105,10	A	A	A		
	1280 x 960	61,85	66,00	94,50	A	A	A		
		60,00	60,00	108,00	A	A	A	○	
	1280 x 1024	62,50	58,60	108,00	A	A	A		
		63,90	60,00	107,35	A	A	A	○	
		63,34	59,98	108,18	A	A	A		
		63,74	60,01	109,497	A	A	A		
		71,69	67,19	117,004	A	A	A		
		81,13	76,107	135,008	A	A	A		
		63,98	60,02	108,00	A	A	A		
		79,976	75,025	135,00	A	A	A		
		63,37	60,01	111,520	A	A	A		
		76,97	72,00	130,08	A	A	A		
	63,79	60,18	108,19	A	A	A			
	91,146	85,024	157,5	A	A	A			
1280 x 1024i	50,00	86,00	80,00	A	A	A			
	50,00	94,00	80,00	A	A	A			
	46,43	86,70	78,745	A	A	A			

*1 : le « i » derrière la valeur de résolution indique un signal entrelacé.

*2 : La qualité d'image est indiquée par les symboles suivants.

AA : Permet d'obtenir la meilleure qualité d'image.

A : Les signaux sont convertis par le circuit de traitement d'image.

Informations techniques

Mode	Résolution d'affichage *1 (points)	Fréquence de balayage		Fréquence d'horloge des points (MHz)	Qualité d'image *2			PnP	Format
		H (kHz)	V (Hz)		PT-LW25HE	PT-LX30HE	PT-LX26HE	ORDINATEUR	
UXGA	1600 x 1200	75,00	60,00	162,00	A	A	A	○	C
		81,25	65,00	175,50					
		87,5	70,00	189,00	A	A	A	○	
		93,75	75,00	202,50	A	A	A		
WXGA	1280 x 768	47,776	59,870	79,500	A	A	A		
		60,289	74,893	102,250	A	A	A	○	
		68,633	84,837	117,500					
	1280 x 800	49,600	60,050	79,360	AA	A	A		
		41,200	50,000	68,557	AA	A	A		
		49,702	59,810	83,500	AA	A	A	○	
		63,980	60,020	108,000					
		58,289	69,975	98,858					
		60,044	71,995	102,795					
		62,790	74,928	106,492					
		71,553	84,879	122,498					
		55,993	69,991	94,964					
	57,675	72,004	97,817						
	1366 x 768	48,36	60,00	86,67	A	A	A	○	
	1360 x 768	47,70	60,00	86,67					
56,16		72,00	100,19						
1376 x 768	48,36	60,00	86,67						
WSXGA+1	1680 x 1050	65,290	59,954	146,250					
WXGA+1	1440 x 900	55,935	59,887	106,500					
WXGA+2	1440 x 900	74,918	60,000	161,850					
WUXGA	1920 x 1200	74,556	59,885	193,250	A	A	A	○	
		74,038	59,950	154,000	A	A	A		

*1 : le « i » derrière la valeur de résolution indique un signal entrelacé.

*2 : La qualité d'image est indiquée par les symboles suivants.

A : Permet d'obtenir la meilleure qualité d'image.

A : Les signaux sont convertis par le circuit de traitement d'image.

Remarque

- Le numéro de points affichés est 1280 x 800 pour le PT-LW25HE, et 1024 x 768 pour le PT-LX30HE et PT-LX26HE.

Un signal avec une résolution différente sera projeté après conversion de la résolution pour l'adapter à l'affichage du projecteur.

- Lorsque les signaux entrelacés sont connectés, l'image projetée peut osciller.

Spécifications

N° de modèle		PT-LW25HE	PT-LX30HE	PT-LX26HE
Alimentation électrique		AC100 V - 240 V 50 Hz/60 Hz		
Consommation électrique		100 V - 240 V 3,5 A-2,0 A 297 W		
		Quand [Mode veille] de [Réglages] est réglé sur [ECO] : 0,52W		
		Quand [Mode veille] de [Réglages] est réglé sur [Réseau] : 8,6W		
Moniteur LCD	Taille du panneau	1,5 cm (0,59") (format 16:10)	1,6 cm (0,63") (format 4:3)	1,4 cm (0,55") (format 4:3)
	Méthode d'affichage	3 panneaux LCD transparents (RGB)		
	Méthode d'entraînement	Méthode à matrice active		
	Nombre de pixels	1 024 000 (1 280 x 800) x 3 panneaux	786 432 (1 024 x 768) x 3 panneaux	786 432 (1 024 x 768) x 3 panneaux
Objectif		Zoom manuel (1,2x) / Mise au point manuelle F 2,10 à 2.25, f 19.11 mm à 22,94 mm		
Source lumineuse		Lampe UHM 230 W		
Émission lumineuse*1		2500 lm (ANSI)	3000 lm (ANSI)	2600 lm (ANSI)
Fréquence de balayage applicable*2	Pour des signaux RGB	Horizontal 15 kHz à 100 kHz, Vertical 50 Hz à 100 Hz Fréquence de l'horloge des points : 140 MHz ou moins		
	pour le signal YP _B P _R signal	[525i(480i)] Horizontale 15,75 kHz, Verticale 60 Hz [525p(480p)] Horizontale 31,5 kHz, Verticale 60 Hz [750(720)/60p] Horizontale 45 kHz, Verticale 60 Hz [1125(1080)/60i] Horizontale 33,75 kHz, Verticale 60 Hz [625i(576i)] Horizontale 15,63 kHz, Verticale 50 Hz [625p(576p)] Horizontale 31,25 kHz, Verticale 50 Hz [750(720)/50p] Horizontale 37,5 kHz, Verticale 50 Hz [1125(1080)50i] Horizontale 28,13 kHz, Verticale 50 Hz ● Les prises HD/SYNC et V ne sont pas conformes avec la SYNC composite à 3 valeurs		
	Pour les signaux vidéo (y compris S-vidéo)	Horizontale 15,75 kHz / 15,63 kHz, Verticale 50 Hz / 60 Hz		
		7 (NTSC, NTSC4.43, PAL, PAL-N, PAL-M, SECAM, PAL 60)		
Système de couleurs		7 (NTSC, NTSC4.43, PAL, PAL-N, PAL-M, SECAM, PAL 60)		
Taille de la projection		0,76 m - 7,62 m (30 - 300 pouces)		
Format d'image de l'écran		16:10	4:3	4:3
Type de projection		Avant / arrière / suspendu / posé (Système de réglage par menu)		
Haut-parleur		1 (3,2 cm rond)		
Sortie de volume maximale utilisable		1W		
Taux de contraste*1		3000:1	2500:1	2500:1

*1 : Les mesures, les conditions de mesure et la méthode de notation sont conformes aux normes internationales ISO21118.

*2 : Pour plus d'informations sur les signaux vidéo pouvant être projetés par ce projecteur, consultez la « Liste des signaux compatibles » (➡ page 69).

N° de modèle		PT-LW25HE	PT-LX30HE	PT-LX26HE
Prises	COMPUTER 1 IN/ COMPONENT IN/ S-VIDEO IN	1 (D-sub 15 broches femelle) [Signal RGB] 0,7 V [p-p] 75 Ω (Quand G-SYNC : 1,0 [p-p] 75 Ω TTL HD/SYNC haute impédance, compatible avec polarité négative/positive automatique TTL VD haute impédance, compatible avec polarité négative/positive automatique [Signal YP _B P _R] Y: 1,0 V [p-p] signal de synchronisation inclus, P _B P _R : 0,7 V [p-p] 75 Ω [Signal S-vidéo] Y 1,0 V [p-p], C 0,286 V [p-p] 75 Ω, compatible signal S1)		
	COMPUTER 2 IN/ MONITOR OUT	[Signal RGB] 0,7 V [p-p] 75 Ω (Quand G-SYNC : 1,0 [p-p] 75 Ω TTL HD/SYNC haute impédance, compatible avec polarité négative/positive automatique TTL VD haute impédance, compatible avec polarité négative/positive automatique		
	VIDEO IN	1 (connecteur RCA jack 1,0 V [p-p] 75 Ω)		
	AUDIO IN	2 (jack M3 mini stéréo, 0,5 V [rms], impédance entrée 22 kΩ et plus) 1 (connecteur RCA jack x 2 (L-R), 0,5 V [rms], impédance entrée 22 kΩ et plus)		
	SERIAL IN	1 (D-sub 9 broches, compatible RS-232C, pour une commande par ordinateur)		
	LAN	1 (pour connexion RJ-45 au réseau, compatible PLink)		
Longueur du câble d'alimentation		2,0 m		
Boîtier		Plastique moulé		
Dimensions		Largeur : 349,0 mm Hauteur : 105,1 mm (avec pied réglables avant rétractés) Profondeur : 247,0 mm (hors saillies)		
Poids		Approx.2,99 kg *3		
Environnement de fonctionnement		Température ambiante de fonctionnement : 5 °C à 35 °C Humidité ambiante de fonctionnement : 20 % à 80 % (sans condensation)		
Télécommande	Alimentation électrique	DC 3 V (piles (AAA/R03 ou AAA/LR03) x 2)		
	Portée d'utilisation	Environ 7 m (lorsqu'elle est utilisée juste en face du récepteur de signal)		
	Poids	67 g (piles comprises)		
	Dimensions	Largeur : 52 mm , Longueur : 110 mm , Hauteur : 18 mm		

*3 : C'est une valeur moyenne. Elle peut différer d'un produit à l'autre.

- Les références des accessoires et des composants vendus séparément sont susceptibles d'être modifiés sans préavis.

Spécifications

Dimensions

<Unité : mm>

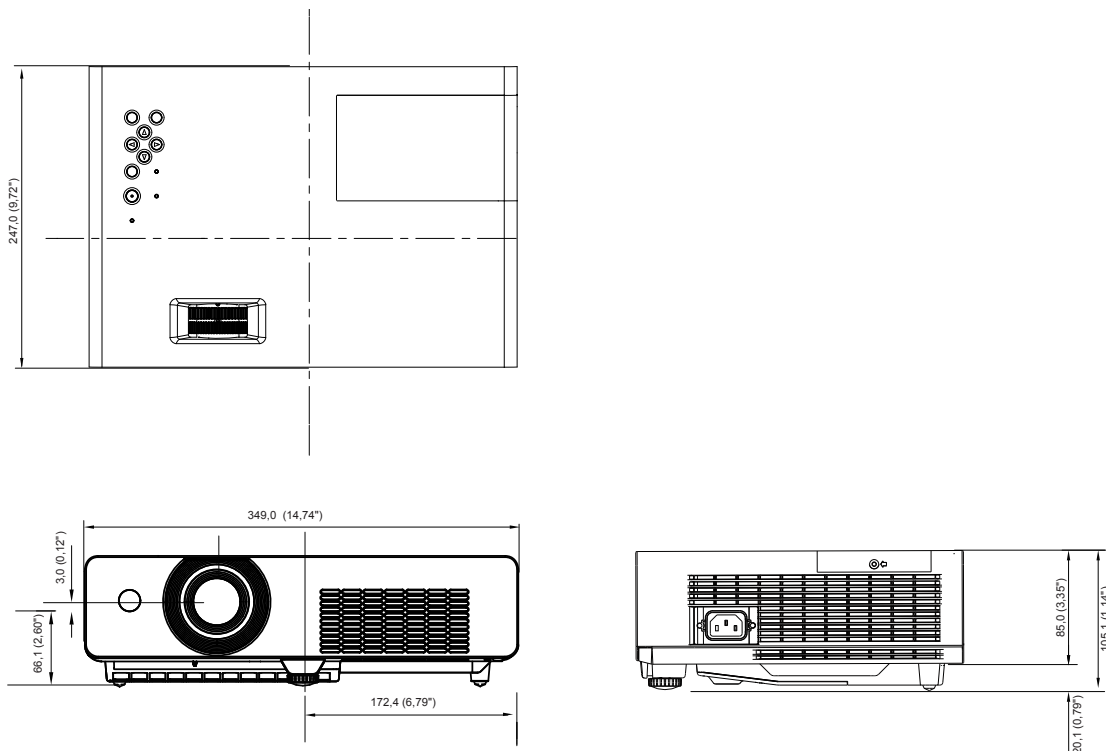

*: Les dimensions réelles peuvent être différentes selon les produits.

Protections de la suspension au plafond

- Toute installation de la suspension au plafond doit être effectuée uniquement par un technicien qualifié.
- Même si cela se passe en cours de période de garantie, le fabricant n'est pas responsable des dangers ou dommages découlant de l'utilisation d'une suspension au plafond non achetée auprès d'un distributeur agréé ou des conditions ambiantes.
- Retirez rapidement toute suspension au plafond non utilisée.
- Veillez à utiliser un tournevis dynamométrique et n'utilisez pas de tournevis électrique ou de tournevis à frapper.
- Pour plus de détails, voir le « Manuel de montage » fourni avec la suspension.
- Les numéros de modèle des accessoires et des pièces détachées vendues séparément sont sujets à changement sans préavis.
- Assurez-vous que les vis du kit de support de plafond ne peuvent pas être en contact avec les pièces métalliques (litage, panneau ou câble) du panneau du plafond. Un incendie pourrait se déclarer dans le cas contraire.

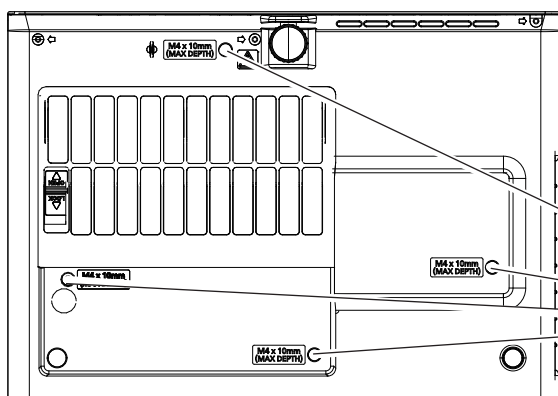

No. de modèle du support au plafond :

ET-PKV100H (Pour plafond élevé)

ET-PKV100S (Pour plafond bas)

Numéro de modèle de la base de montage du projecteur :

ET-PKV100B

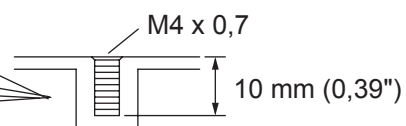

Couple : $1,2 \pm 0,1$ N · m

Index

A			
Accessoires	13		
Accessoires en option	14		
Affichage.....	51		
Ajustement de l'état de l'image.....	30		
Ajustement personnalisé	47		
Ajust. image.....	43		
Allume le projecteur.....	27		
AMX D.D.....	56		
Arrêt sur image	32		
ARRET TEMPORAIRE AV	32		
Arrière.....	48		
Aspect écran.....	48		
Autre prise	68		
Avis important concernant la sécurité	2		
B			
Boîtier du projecteur	16		
Branchement du cordon d'alimentation.....	25		
C			
CD-ROM.....	14		
Cinéma	42		
Closed caption.....	53		
Code PIN	28		
Commutation du signal d'entrée.....	31		
Compteur du filtre	56		
Configuration du numéro ID	18		
Connectique	52		
Connexion	24		
Connexions.....	24		
Contraste	43		
Contrôle du ventilateur	55		
Contrôle retardement vidéo.....	55		
Couleur.....	43		
D			
Déformation naturelle	46		
Démarrage immédiat.....	52		
Dépannage.....	64		
Distance de projection.....	20,21,22		
Durée de vie de la lampe.....	55		
Dynamique	42		
E			
Écran	46		
Effet iris.....	43		
Élimination	11		
Entretien	59		
Extinction automatique	52		
F			
Fonction Arrêt immédiat.....	29		
Fond	51		
G			
Gamma.....	44		
H			
Historique des avertissements	56		
I			
Information.....	57		
Installation	19		
Installation et retrait des piles.....	18		
L			
Lampe.....	61		
Langue.....	50		
Large (16:9).....	46		
Liste des signaux compatibles.....	69		
Logo.....	51		
Luminosité	43		
M			
Menu Entrée	37		
MENU PRINCIPAL	35		
Méthode de projection	19		
Minuteur présentation.....	53		
Mise hors tension du projecteur	29		
Mode veille	52		
N			
Naturel.....	42		
Navigation dans le menu	34		
Netteté	44		
Normal	46		
Numéros d'identification	18		
O			
Opérations de base à l'aide de la télécommande	31		
P			
Panneau de commande	17		
Personnalisé.....	46		
Plafond	48		
Pleine largeur	46		
Position du menu.....	50		
Précautions d'utilisation.....	10		
Précautions lors de l'installation	10		
Précautions lors de l'utilisation	12		
Précautions lors du transport.....	10		
Présentation de votre projecteur	15		
Prises arrière	17		
Prise série.....	65		
Progressif	45		
Projection.....	30		
Protection par code PIN	28		
Puissance de la lampe	54		
Puissance ventilation.....	55		
R			
Recherche d'entrée	50		
Réducteur de bruit.....	45		
Réglage des pieds réglables avant	39,63		
Réglage du pied réglable avant.....	23		
Réglage manuel de l'ordinateur.....	40		
Réglage PC auto	39		
Réglages	50		
Réglages auto	50		
Réglages d'usine.....	56		
Remplacement de la lampe.....	62		
Remplacement de pièces.....	59		
Résolution des problèmes indiqués	58		
S			
Sécurité	54		
Sélection de l'image	30		
Sélection du système d'ordinateur.....	37		
Sélection du système vidéo.....	37		
Sélection image.....	42		
Son	49		
Sous-menu	35		
Spécifications	72		
Standard	42		
Voyant TANDBY(R)/ON(G) i.....	26		
Support de couleur	42		
Supp. son	49		
T			
Tableau d'école (Vert).....	42		
Taille de l'écran et distance de projection	20		
Teinte	43		
Télécommande.....	15,54		
Trapèze	31,47		
V			
Volume.....	49		
Voyant LAMP.....	58		
Voyant WARNING	58		
Vrai	46		
Z			
Zoom	46		
Zoom digital	47		

Avis aux utilisateurs concernant la collecte et l'élimination des piles et des appareils électriques et électroniques usagés



Apposé sur le produit lui-même, sur son emballage, ou figurant dans la documentation qui l'accompagne, ces pictogrammes indiquent que les piles et appareils électriques et électroniques usagés doivent être séparés des ordures ménagères. Afin de permettre le traitement, la valorisation et le recyclage adéquats des piles et des appareils usagés, veuillez les porter à l'un des points de collecte prévus, conformément à la législation nationale en vigueur ainsi qu'aux directives 2002/96/CE et 2006/66/CE.

En éliminant piles et appareils usagés conformément à la réglementation en vigueur, vous contribuez à prévenir le gaspillage de ressources précieuses ainsi qu'à protéger la santé humaine et l'environnement contre les effets potentiellement nocifs d'une manipulation inappropriée des déchets.



Pour de plus amples renseignements sur la collecte et le recyclage des piles et appareils usagés, veuillez vous renseigner auprès de votre mairie, du service municipal d'enlèvement des déchets ou du point de vente où vous avez acheté les articles concernés.

Le non-respect de la réglementation relative à l'élimination des déchets est passible d'une peine d'amende.



Pour les utilisateurs professionnels au sein de l'Union européenne

Si vous souhaitez vous défaire de pièces d'équipement électrique ou électronique, veuillez vous renseigner directement auprès de votre détaillant ou de votre fournisseur.

Information relative à l'élimination des déchets dans les pays extérieurs à l'Union européenne

Ces pictogrammes ne sont valides qu'à l'intérieur de l'Union européenne. Pour connaître la procédure applicable dans les pays hors Union Européenne, veuillez vous renseigner auprès des autorités locales compétentes ou de votre distributeur.

Note relative au pictogramme des piles (voir les 2 exemples inférieurs ci-contre)

Ce pictogramme peut être accompagné d'un symbole chimique. Il se conforme alors aux exigences définies par la Directive relative au produit chimique concerné.

Panasonic Corporation

Web Site : <http://panasonic.net/avc/projector/>