

TELEFUNKEN®



TELEFUNKEN TB 201 Peps
TB 201, TB 202, TB 251 & TB 252

TÉLÉPHONE SANS-FIL NUMÉRIQUE

MODE D'EMPLOI



MODE D'EMPLOI TELEPHONE SANS FIL NUMERIQUE DECT TELEFUNKEN TB201-TB202-TB251-TB252

I. Contenu de la boîte	5
II. Découvrez votre téléphone	6
1. Le combiné.....	6
2. La base (version sans répondeur TB201-TB202).....	7
3. La base (version répondeur TB251-TB252).....	8
4. Ecran du combiné.....	9
III. Pour débiter.....	9
1. Emplacement.....	9
2. Portée du combiné	9
3. Puissance du signal.....	9
4. Connexion à la base	10
5. Branchement du combiné	10
6. Alerte batterie faible.....	10
7. Autonomie de la batterie.....	10
IV. Comment utiliser votre téléphone	11
1. Naviguer dans le menu	11
2. Allumer ou éteindre le combiné.....	11
3. Emettre un appel externe	11
4. Répondre à un appel externe.....	12
6. Réglage du volume.....	12
7. Appeler un des derniers numéros composés	12
8. Afficher le nom ou le numéro	13
9. Effacer un numéro de la liste des derniers numéros composés.....	13
10. Effacer toute la liste des derniers numéros composés	13
11. Copier un numéro de la liste des derniers numéros composés dans le répertoire.....	13
12. Verrouillage du clavier	13
13. Recherche de combiné.....	14



V. Répertoire	14
1. Passer un appel depuis le répertoire	14
2. Ajouter un contact au répertoire.....	14
3. Modifier une entrée.....	15
4. Effacer une entrée.....	16
VI. Affichage de l'appelant et liste d'appel.....	16
1. Consulter la liste d'appels.	17
2. Appels à partir de la liste d'appels.....	17
3. Enregistrer un numéro de la liste d'appels	17
4. Effacer un numéro de la liste d'appels.....	17
5. Effacer tous les numéros de la liste d'appels.....	18
VII. Réglages du combiné	18
1. Régler le volume de la sonnerie.....	18
2. Régler le type de sonnerie.....	18
3. Changer le nom du combiné.....	19
4. Régler la langue du combiné	19
5. Régler le « BIP » touches.....	19
6. Verrouillage du clavier via le menu.....	20
7. Paramétrer le « décroché automatique »	20
8. Réglage de la date.....	20
9. Réglage de l'heure.....	21
10. Réglage de l'alarme.....	21
VIII. Réglages de la base	21
1. Régler le volume de la sonnerie.....	21
2. Sélectionner la mélodie de la base	22
3. Mode ECO.....	22
4. Réglage de la coupure calibrée.....	22
5. Choisir le mode de numérotation	23
6. Changer le code PIN	23
7. Réinitialisation.....	23



IX. Combinés supplémentaires (version TB 202 – TB 252)	24
1. Enregistrer un combiné sur une base.....	24
2. Supprimer un combiné.....	25
3. Interphonie	25
4. Transfert d'appel.....	25
5. Conférence à 3	26
X. Utilisation du répondeur numérique (Versions TB 251 et TB 252)..	26
1. Réglage de la date et de l'heure sur le répondeur.	27
2. Répondeur Marche/arrêt.....	27
3. Ecouter vos messages.....	28
4. Messages d'annonce	29
5. Délai de déclenchement du répondeur	31
6. Enregistrer un Mémo	32
7. Filtrage d'appel.....	32
8. Mémoire pleine	32
XI. Interrogation à distance	33
1. Piloter votre répondeur à distance.....	33
2. Paramétrer le code PIN.....	34
XII.F.A.Q	34
XIII. Instructions de sécurité.....	36
XIV. Garantie	37



TELEFUNKEN

Vous venez d'acheter un téléphone sans fil numérique DECT TELEFUNKEN et nous vous en remercions. Avant d'utiliser votre appareil, veuillez consulter le présent mode d'emploi et le conserver afin de pouvoir vous y reporter ultérieurement.

I. Contenu de la boîte

Contenu de la boîte	TB 201	TB 202	TB 251	TB 252
Nombre de combinés	1	2	1	2
Nombre de bases	1	2	1	2
Nombre d'adaptateurs secteurs	1	2	1	2
Nombre câbles téléphoniques	1	1	1	1
Nombre de batteries rechargeables	2	4	2	4
Mode d'emploi	1	1	1	1

La portée maximum entre la base et le combiné est d'environ 300 mètres. Selon l'environnement et les conditions d'utilisation (proximité d'autres appareils, murs, obstacles divers ...), la portée peut être réduite. La portée en intérieur est en général moins importante qu'en extérieur (environ 50m).

II. Découvrez votre téléphone

1. Le combiné

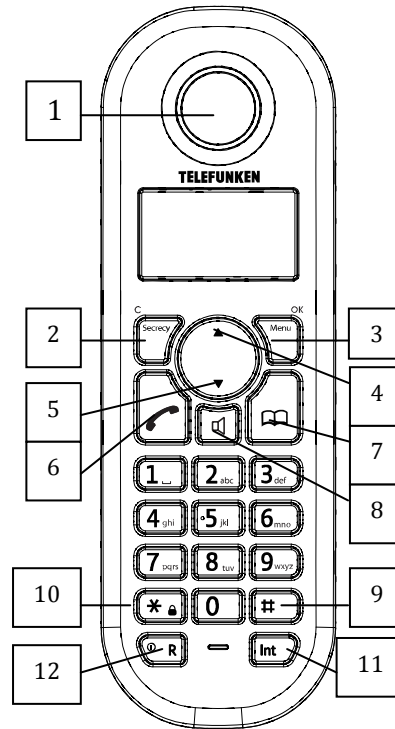

1	ECOUTEUR	2	TOUCHE « Secret » Retourne au menu précédent. Coupe le micro lors d'un appel Efface une mauvaise entrée lors de la saisie d'un numéro ou d'un nom.
3	OK/MENU Accède au menu et à ses différentes options. Permet de valider un choix.	4	TOUCHE HAUT Fait défiler les options vers le haut. Monte le volume de l'écouteur.
5	TOUCHE BAS Accède à la liste des appels reçus Fait défiler les options vers le bas. Baisse le niveau de volume de l'écouteur.	6	DECROCHER/RACCROCHER En mode VEILLE / PRENUMEROTATION : émet un appel. Liste BIS / journal d'appels / répertoire : émet un appel vers le contact sélectionné. Lorsque le téléphone sonne : répond à l'appel Pendant un appel : termine l'appel et revient en mode veille.
7	REPertoire Permet d'accéder aux contacts de votre répertoire	8	HAUT PARLEUR Permet de passer en mode mains libres
9	TOUCHE « # » Permet de mettre fin à un enregistrement ou une annonce sur les versions TB 251 – TB 252	10	VERROUILLAGE CLAVIER
11	INT Touche interphone. Permet de passer une communication interne avec un autre combiné.	12	MISE EN ROUTE COMBINE



TELEFUNKEN

2. La base (version sans répondeur TB201-TB202)

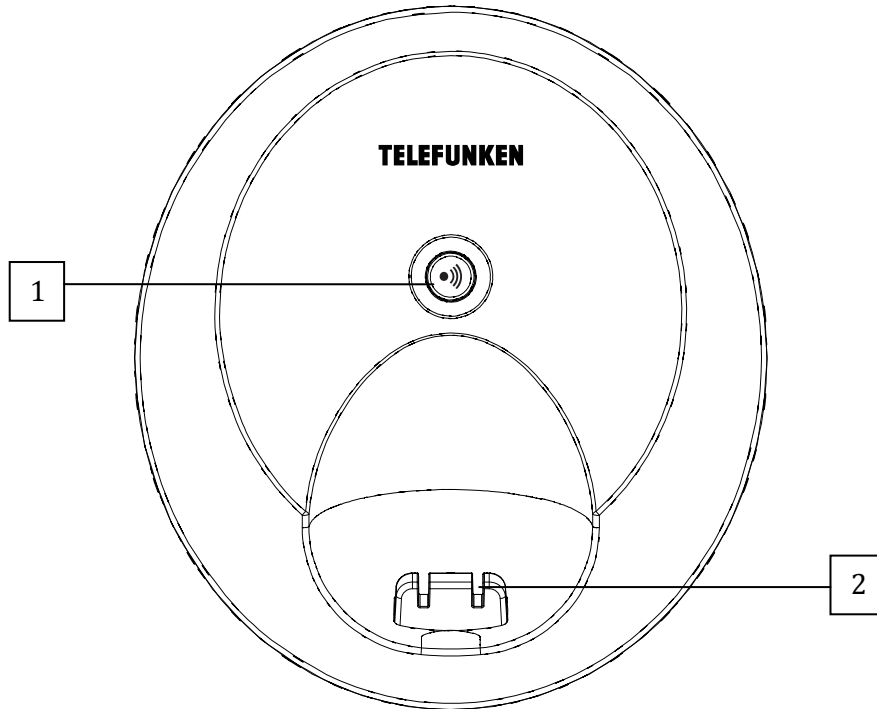

1	TOUCHE RECHERCHE DE COMBINE Appuyez pour faire sonner tous les combinés enregistrés sur la base. Vous pouvez utiliser cette fonction pour retrouver les combinés égarés. Appuyez longuement sur cette touche pour entrer dans le mode « Enregistrement de nouveau combiné ».	2	CONTACTS DE CHARGE Permet la charge des batteries. Ces éléments doivent rester propres et secs.
----------	---	----------	--

3. La base (version répondeur TB251-TB252)

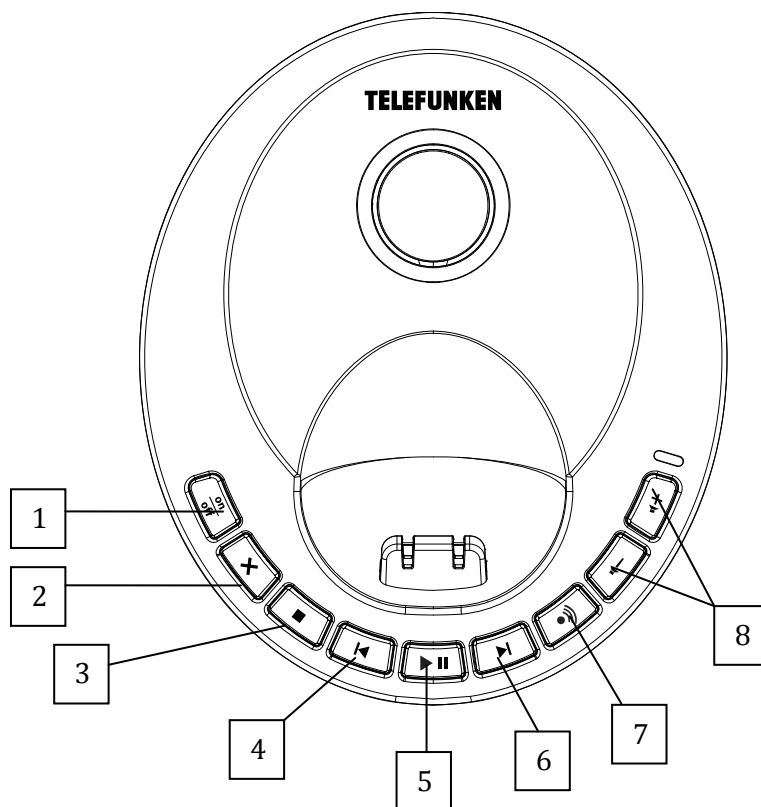

















1	MARCHE/ARRET Permet de d'activer ou désactiver le répondeur	2	EFFACEMENT Permet d'effacer un message durant la lecture Annonce le code de sécurité
3	STOP Permet d'arrêter la lecture d'un message Annonce le jour et l'heure	4	RETOUR Revient en arrière pendant la lecture d'un message Revient au message précédent Active ou désactive l'alerte messages
5	LECTURE/PAUSE Permet la lecture des messages (Appuyer une fois pour lire les nouveaux messages, appuyer de façon prolongée pour lire tous les messages) Met la lecture en pause	6	AVANCE Permet l'avance rapide durant la lecture d'un message Permet de passer au message suivant Annonce le nombre de sonneries avant déclenchement du répondeur
7	TOUCHE RECHERCHE DE COMBINE Appuyez pour faire sonner tous les combinés enregistrés sur la base. Vous pouvez utiliser cette fonction pour retrouver les combinés égarés. Appuyez longuement sur cette touche pour entrer dans le mode « Enregistrement de nouveau combiné ».	8	VOLUME Ajuste le volume du haut-parleur



TELEFUNKEN

4. Ecran du combiné

- | | |
|--|--|
|  Clignote pour indiquer un appel externe |  Répertoire ouvert |
|  Appel externe en cours |  Clignote pour indiquer un appel entrant |
|  Clignote lors d'un appel interne (nécessite 2 combinés) |  Appel externe pris (Affiché sur le liste d'appels) |
|  Appel interne en cours |  Appel externe non pris (Affiché sur la liste d'appels) |
|  Conférence à 3 en cours ou transfert vers un 2ème combiné enregistré sur la même base durant un appel externe |  Clavier verrouillé |
|  Indique la puissance du signal
Clignote lorsque le combiné n'est pas enregistré sur la base ou s'il est hors portée |  Batteries entièrement chargées |
|  Menu ouvert |  Batteries à moitié chargées |
| |  Batteries faibles |
| |  Clignotant -Les batteries sont presque vides |

III. Pour débiter

1. Emplacement

Vous devez installer la base de votre téléphone à moins de 2 mètres d'une prise de courant et d'une prise de téléphone.

Assurez-vous que votre base se situe à au moins 1 mètre de vos autres appareils électriques, afin d'éviter les interférences.

Votre téléphone fonctionne par échange de signaux radio entre la base et le combiné. La puissance du signal dépend de la position de la base. Un emplacement en hauteur assure un meilleur signal.



2. Portée du combiné

Votre téléphone TELEFUNKEN a une portée de 300 mètres en extérieur lorsque l'espace est dégagé autour de la base et du combiné.

Tout obstacle entre la base et le combiné réduit la portée de façon significative.

Si la base se trouve en intérieur et le combiné en intérieur ou en extérieur, la portée peut aller jusqu'à 50 mètres. Des murs très épais peuvent affecter la portée.

3. Puissance du signal

L'icône  sur votre combiné indique que vous êtes dans la zone de portée. Lorsque le combiné est hors portée, l'écran affiche RECHERCHE, l'icône  clignote et le combiné émet une alerte sonore toutes les minutes. Cette alerte se répète tant que le combiné est hors portée.



TELEFUNKEN

Si vous sortez de la zone de portée durant un appel, celui-ci sera interrompu. Retournez dans la zone de couverture avant tout autre appel. Le combiné se reconnectera automatiquement à la base.



4. Connexion à la base

Branchez le connecteur transparent de l'adaptateur secteur dans l'emplacement prévu à cet effet situé sous la base, branchez l'autre extrémité à une prise murale.

5. Branchement du combiné

1. Insérez les 2 batteries AAA Ni-MH fournies dans le combiné. Remettez le couvercle du compartiment piles en place en le faisant coulisser.
2. Posez le combiné sur sa base et laissez le charger au moins 24h. Assurez-vous qu'il est dans le bon sens. Lorsque le combiné est chargé, l'icône  est affichée.
3. Après 24h, branchez le cordon téléphonique à la base et à la prise murale.

6. Alerte batterie faible

Si l'icône  clignote sur l'écran, vous devez recharger votre combiné avant une autre utilisation. Pendant la charge, l'icône  défile sur l'écran.

7. Autonomie de la batterie

Dans les conditions idéales, les batteries totalement chargées ont une autonomie d'environ 10h en conversation et 100h en veille sur une seule charge.

Note : Des batteries neuves n'atteignent leur pleine capacité qu'après quelques jours d'utilisation normale.

Pour garder vos batteries en bon état, laissez le combiné hors de sa base quelques heures d'affilée.

Laisser se décharger les batteries au moins une fois par semaine permet d'optimiser leur durée de vie.



La capacité de charge des batteries diminue avec le temps et l'utilisation, réduisant ainsi l'autonomie en veille et en conversation. Il est alors préférable de les remplacer.

Les batteries et le combiné peuvent chauffer durant la charge. C'est normal.



IV. Comment utiliser votre téléphone

1. Naviguer dans le menu

En mode veille, appuyez sur  : le menu principal est ouvert et l'icône  s'affiche.

Utilisez les touches ▲ ▼ pour faire défiler les options du menu.



Lorsque vous êtes en fin de liste, la première option s'affiche de nouveau et le combiné émet un « bip ».

Appuyez sur la touche  pour ouvrir un sous-menu ou valider un choix.

Appuyez sur  pour retourner au menu précédent, corriger une erreur de saisie ou annuler un choix.

Appuyez sur  pour retourner en mode veille.

2. Allumer ou éteindre le combiné

- Pour allumer le combiné, maintenez la pression sur la touche  durant 2 secondes.
- Pour éteindre le combiné, appuyez sur la touche  jusqu'à l'extinction de l'écran.



3. Emettre un appel externe

- Appel direct

Appuyez sur la touche  et composez votre numéro.

- Pré-Numérotation.

Vous pouvez utiliser le mode Pré-Numérotation pour entrer un numéro et le vérifier avant d'émettre l'appel.

Entrez le numéro de téléphone et appuyez sur la touche  ou  pour composer le numéro. Appuyez sur la touche  pour effacer un caractère erroné.

En appuyant sur la touche , vous émettez un appel en mode « **MAINS LIBRES** ».

- Mettre fin à un appel

Appuyez sur la touche  ou replacez le combiné sur sa base.



- Appel en utilisant la numérotation rapide

Vous pouvez également composer un numéro directement depuis le répertoire (voir p. 13), la liste d'appels (voir p. 16) ou la liste des derniers numéros composés (voir p.11)

- Durée d'appel

Après les 15 premières secondes d'appel, le compteur de durée s'affiche. A la fin de votre appel, la durée totale reste affichée durant 5 secondes.

- Affichage de l'appelant

Si vous avez souscrit au service « identification de l'appelant auprès de votre opérateur téléphonique, le numéro de votre correspondant (ou son nom s'il fait partie des contacts de votre répertoire) s'affiche (voir p.13).



4. Répondre à un appel externe

Lorsque le téléphone sonne, appuyez sur la touche  pour répondre ou, si le combiné est sur sa base, retirez-le simplement de la base pour répondre.

Si vous préférez appuyez sur  après avoir ôté le combiné de sa base (pour visualiser qui vous appelle par exemple), vous devez désactiver la fonction « **Réponse auto** » (voir p. 19).

5. Touche « secret »

Vous pouvez couper le micro de votre combiné afin que votre correspondant ne vous entende pas pendant que vous parlez à quelqu'un près de vous.

1. Pendant l'appel, appuyez sur . Le micro est coupé et l'écran affiche « **Micro coupé** ».
2. Appuyez de nouveau sur  pour reprendre votre correspondant en ligne.

6. Réglage du volume

Lors d'un appel, appuyez sur ▲ ou ▼ pour régler le volume de l'écouteur ou du haut-parleur. Le niveau du volume s'affiche sur l'écran.

7. Appeler un des derniers numéros composés

Les dix derniers numéros composés sont stockés dans la liste d'appels.



1. Appuyez sur la touche ▲. Le dernier numéro composé s'affiche. Si le numéro fait partie des contacts de votre répertoire, c'est le nom du contact qui s'affiche.
2. Appuyez sur les touches ▲ ▼ pour sélectionner le numéro désiré.
3. Appuyez sur  pour composer le numéro.





8. Afficher le nom ou le numéro

Dans la liste des derniers numéros composés, lorsque le nom de votre correspondant s'affiche, vous pouvez afficher son numéro en appuyant sur la touche .





9. Effacer un numéro de la liste des derniers numéros composés

1. Appuyez sur la touche ▲ pour afficher le dernier numéro composé puis sur les touches ▲ ▼ pour afficher le numéro que vous souhaitez effacer.
2. Appuyez sur . « **Effacer ?** » s'affiche. Appuyez sur  pour confirmer ou sur  pour annuler.

10. Effacer toute la liste des derniers numéros composés

1. Appuyez sur la touche ▲ pour ouvrir la liste, puis appuyez et maintenez la pression sur la touche . L'écran affiche « **Effacer tout ?** »
2. Appuyez sur  pour confirmer ou sur  pour annuler.

11. Copier un numéro de la liste des derniers numéros composés dans le répertoire

1. Appuyez sur la touche ▲ pour ouvrir la liste puis sur les touches ▲ ▼ pour afficher le numéro souhaité.
2. Appuyez sur . L'écran affiche « **Ajouter ?** ». Appuyez de nouveau sur .
3. L'écran affiche « **Nom ?** ». Utilisez les touches alphanumériques de votre clavier pour entrer le nom puis appuyez sur .
4. Le numéro s'affiche. Appuyez sur . « **Mélodie 1** » s'affiche
5. Sélectionnez la mélodie souhaitée avec les touches ▲ ▼ puis appuyez sur  pour confirmer. Le contact est maintenant enregistré.



12. Verrouillage du clavier

Vous avez la possibilité de verrouiller les touches de votre clavier afin d'éviter de composer accidentellement un numéro.

Il n'est pas nécessaire de déverrouiller le clavier pour répondre à un appel. Procédez normalement pour répondre à un appel.





TELEFUNKEN

1. Pour verrouiller le clavier, appuyez et maintenez la pression sur la touche  jusqu'à ce que l'icône  s'affiche.
2. Pour déverrouiller le clavier, appuyez sur n'importe quelle touche. L'écran affiche « **Presser *** »
3. Appuyez sur la touche  durant 3 secondes.

13. Recherche de combiné

Il est possible de trouver un combiné égaré grâce à la touche « Recherche de combiné » située sur la base.

1. Appuyez sur la touche  sur la base. Tous les combinés enregistrés sur cette base sonneront. Pour faire cesser les sonneries, appuyez sur n'importe quelle touche d'un combiné ou appuyez de nouveau sur .

V. Répertoire









Les modèles de la gamme TELEFUNKEN TB 201 peuvent stocker jusqu'à 50 noms et numéros.

NOTE

Les numéros peuvent comporter jusqu'à 20 chiffres et les noms jusqu'à 12 lettres. Les entrées sont classées par ordre alphabétique.

Pour ouvrir le répertoire, appuyez sur la touche .







1. Passer un appel depuis le répertoire

1. Appuyez sur  pour ouvrir le répertoire. L'icône  s'affiche.
2. Appuyez sur  ou  pour afficher le nom souhaité ou recherchez par ordre alphabétique en tapant sur le clavier la première lettre du nom. Le premier nom commençant par cette lettre, ou par la lettre la plus proche dans l'alphabet s'affiche. Vous pouvez alors affiner votre recherche à l'aide des touches  .
3. Appuyez sur  pour appeler le numéro, ou sur  pour retourner au mode veille.

2. Ajouter un contact au répertoire





Vous pouvez associer une des 5 sonneries disponible à chacun des contacts de votre répertoire. Par exemple, vous pouvez choisir une sonnerie pour les amis, une seconde pour la famille, et une troisième pour les autres appelants.



1. Appuyez sur . L'écran affiche « **Répertoire** ». Appuyez de nouveau sur .
 2. L'écran affiche « **Ajouter** ». Appuyez de nouveau sur .
 3. L'écran affiche « **Nom ?** ». Utilisez les touches alphanumériques du clavier pour entrer le nom puis appuyez sur .
 4. L'écran affiche « **Numéro ?** ». Entrez le numéro à l'aide des touches du clavier alphanumérique puis appuyez sur .
 5. L'écran affiche « **Mélodie 1** ». Appuyez sur les touches ▲ ▼ pour sélectionner la sonnerie désirée.
- Note : Pour affecter une sonnerie à un contact, vous devez avoir souscrit au service « identifiant de l'appelant » auprès de votre opérateur téléphonique.*
6. Appuyez sur  pour confirmer votre choix. Vous pouvez maintenant entrer les noms et numéros suivants ou appuyez sur  pour retourner au mode veille.

- Exemple de saisie de noms

Utilisez le clavier alphanumérique pour entrer les noms dans le répertoire.
Par exemple, pour entrer le nom PAUL :

- P Appuyez sur  une fois.
- A Appuyez sur  une fois.
- U Appuyez sur  deux fois.
- L Appuyez sur  trois fois.

Pour entrer un espace, appuyez sur « 0 ».





Pour taper un point, appuyez sur « 1 ».

Pour taper une virgule, appuyez deux fois sur « 1 ».





Appuyez  pour effacer une lettre ou maintenez la pression sur  pour tout effacer.

Pour passer en minuscule, appuyez sur la touche « # ».







3. Modifier une entrée

1. Appuyez sur  pour ouvrir le menu du répertoire. L'écran affiche « **Répertoire** ». Appuyez de nouveau sur .
2. Appuyez sur ▲ ou ▼ pour afficher « **Modifier** » et appuyez sur .
3. Appuyez sur ▲ ou ▼ pour afficher le nom souhaité ou recherchez par ordre alphabétique et appuyez sur .



4. Appuyez sur  pour effacer le nom si nécessaire, puis entrez le nouveau nom et appuyez sur .
5. Appuyez sur  pour effacer le numéro si nécessaire, puis entrez le nouveau nom et appuyez sur .
6. Si vous le désirez, sélectionnez une nouvelle mélodie et appuyez sur  pour confirmer.

4. Effacer une entrée

1. Appuyez sur  pour ouvrir le menu du répertoire. L'écran affiche « **Répertoire** ». Appuyez de nouveau sur .
2. Appuyez sur ▲ ou ▼ pour afficher « **Supprimer** » et appuyez sur .
3. Appuyez sur ▲ ou ▼ pour sélectionner le contact à supprimer.
4. Appuyez sur . L'écran affiche « **Confirmer ?** »
5. Appuyez sur  pour confirmer ou sur  pour annuler.

VI. Affichage de l'appelant et liste d'appel

Si vous avez souscrit au service identification de l'appelant auprès de votre fournisseur et que l'identité de l'appelant n'est pas masquée, son numéro et son nom si celui-ci fait partie des contacts de votre répertoire s'afficheront sur l'écran.

*Si le numéro de l'appelant est masqué, l'écran affichera « **Non dispo.** »*



Les informations sur les appels entrants peuvent varier en fonction des pays et des fournisseurs d'accès. Certains fournisseurs facturent ce service.

La liste d'appels comporte le détail des appels reçus et manqués. Ces détails incluent la date et l'heure de l'appel. Les appels sont classés chronologiquement, du plus récent au plus ancien.

Lorsque la liste est pleine, le plus ancien appel est remplacé par le nouveau.

La liste des appels reçus et manqués peut contenir jusqu'à 40 appels.

Si vous recevez plusieurs appels du même correspondant, seul le plus récent d'entre eux est enregistré dans la liste.



Lorsqu'un nouvel appel est stocké dans la liste d'appel, l'icône  clignote sur l'écran pour vous avertir. Lorsque vous avez visualisé cet appel cette icône disparaît mais l'icône  reste affichée.



Cette liste est partagée entre tous les combinés enregistrés sur la base.





1. Consulter la liste d'appels.

1. Appuyez sur ▼ pour accéder à la liste d'appels. S'il n'y a pas d'appels dans la liste, l'écran affiche « **Vide** »

2. Appuyez sur ▲ ou ▼ pour faire défiler la liste. Lorsque l'icône  est affichée, cela signifie que vous avez répondu à l'appel. Si l'icône  est affichée, cela signifie que vous n'avez pas répondu. Lorsque vous arrivez à la fin de la liste, un bip retentit. Si le numéro de l'appelant fait partie des contacts de votre répertoire, l'affichage à l'écran alterne entre le nom et le numéro de votre contact.

Appuyez sur  pour visualiser le numéro. Si celui-ci comporte plus de 12 chiffres, l'icône  s'affiche. Appuyez une nouvelle fois sur  pour voir la suite du numéro.

Appuyez encore une fois sur  pour afficher la date et l'heure de l'appel.

Une nouvelle pression sur la touche  vous donnera la possibilité d'ajouter le numéro à votre répertoire si celui-ci n'y est pas encore.

2. Appels à partir de la liste d'appels

1. Appuyez sur ▼ pour accéder à la liste d'appels.

2. Appuyez sur ▲ ou ▼ pour faire défiler la liste jusqu'au numéro souhaité.

3. Appuyez sur  pour appeler le numéro.



3. Enregistrer un numéro de la liste d'appels

1. Appuyez sur ▼ pour accéder à la liste d'appels.

2. Appuyez sur ▲ ou ▼ pour faire défiler la liste jusqu'au numéro souhaité.

3. Appuyez sur  autant de fois que nécessaire pour afficher « **Ajouter ?** ».

4. Appuyez sur . « **NOM ?** » s'affiche. Utilisez le clavier alphanumérique pour entrer le nom.

5. Appuyez sur . Le numéro s'affiche (Vous pouvez le modifier si nécessaire). Appuyez sur  pour sauvegarder le numéro.

6. Appuyez sur ▲ ou ▼ pour sélectionner la sonnerie à associer au contact puis appuyez sur  pour confirmer. Le contact est enregistré.



4. Effacer un numéro de la liste d'appels

1. Appuyez sur ▼ pour accéder à la liste d'appels.





2. Appuyez sur ▲ ou ▼ pour faire défiler la liste jusqu'au numéro souhaité.



TELEFUNKEN

3. Appuyez sur . L'écran affiche « **Supprimer ?** ».
4. Appuyez sur  pour valider votre choix ou sur  pour annuler.

5. Effacer tous les numéros de la liste d'appels

1. Appuyez sur  pour accéder à la liste d'appels.
2. Appuyez et maintenez la pression sur la touche . L'écran affiche « **Effacer tout** ».
3. Appuyez sur  pour confirmer ou sur  pour annuler.











VII. Réglages du combiné



ATTENTION

Pendant la sonnerie du téléphone, évitez de trop approcher le combiné de votre oreille. Cela pourrait nuire à votre audition.









1. Régler le volume de la sonnerie

Vous pouvez ajuster le volume de la sonnerie différemment pour les appels externes et les appels internes. 5 niveaux de volume sont sélectionnables. Vous pouvez également couper totalement le volume du combiné.



1. Appuyez sur  et sur  pour afficher « **Combiné** », puis de nouveau sur .
2. Appuyez sur les touches   pour sélectionner « **Vol Son ext** » ou « **Vol Son int** », en fonction de la sonnerie que vous désirez régler puis appuyez sur .
3. Appuyez sur  ou  pour sélectionner le volume souhaité (de 1 à 5 ou coupé).
4. Appuyez sur  pour sauvegarder le réglage ou sur  pour revenir au menu précédent.

Pendant que le téléphone sonne, vous pouvez ajuster le volume de la sonnerie en appuyant sur les touches  .

2. Régler le type de sonnerie





1. Appuyez sur  et sur  pour afficher « **Combiné** », puis de nouveau sur .
2. L'écran affiche « **SONNERIES** ». Appuyez sur .
3. Appuyez sur  pour sélectionner « **Mélodie ext** » ou « **mélodie int** ». Appuyez sur .
4. Appuyez sur  ou  pour sélectionner la mélodie souhaitée. Vous avez le choix entre 5 mélodies.







5. Appuyez sur  pour confirmer ou sur  pour revenir au menu précédent.

3. Changer le nom du combiné

Vous pouvez personnaliser votre combiné en lui attribuant un nom ou un lieu (ex : Jean, ou bien Salon) 10 caractères maximum.

1. Appuyez sur  et sur ▼ pour afficher « **Combiné** », puis de nouveau sur .
2. Appuyez sur ▼ pour sélectionner « **Nom combiné** » et appuyez sur . Le nom actuel est affiché.
3. Appuyez sur  pour effacer le nom
4. Entrez le nouveau nom (10 caractères maxi) puis appuyez sur  pour sauvegarder votre choix.





4. Régler la langue du combiné

1. Appuyez sur  et sur ▼ pour afficher « **Combiné** », puis de nouveau sur .
2. Appuyez sur ▼ pour sélectionner « **Langue** » et appuyez sur .
3. Appuyez sur les touches ▲ ou ▼ pour sélectionner la langue désirée.
4. Appuyez sur  pour sauvegarder votre choix.



5. Régler le « BIP » touches

Lorsque vous appuyez sur une touche, un « Bip » retentit. Vous avez la possibilité de le désactiver.



- **Bip touches**

1. Appuyez sur  et sur ▼ pour afficher « **Combiné** », puis de nouveau sur .
2. Appuyez sur ▼ pour sélectionner « **Bip** » et appuyez sur . « **Bip touches** » s'affiche.
3. Appuyez sur  puis sur les touches ▼ ▲ pour sélectionner « **Activer** » ou « **Désactiver** ». Appuyez ensuite sur  pour confirmer votre choix.





- **Alerte batterie faible**

1. Appuyez sur  et sur ▼ pour afficher « **Combiné** », puis de nouveau sur .
2. Appuyez sur ▼ pour sélectionner « **Bip** » et appuyez sur .







3. Appuyez sur ▼ pour sélectionner « **Batt. faible** » et appuyez sur .
4. Appuyez sur les touches ▼ ▲ pour sélectionner « **Activer** » ou « **Désactiver** ». Appuyez ensuite sur  pour confirmer votre choix.

- Alerte « Hors portée »

1. Appuyez sur  et sur ▼ pour afficher « **Combiné** », puis de nouveau sur .
2. Appuyez sur ▼ pour sélectionner « **Bip** » et appuyez sur .
3. Appuyez sur ▼ pour sélectionner « **Hors portée** » et appuyez sur .
4. Appuyez sur les touches ▼ ▲ pour sélectionner « **Activer** » ou « **Désactiver** ». Appuyez ensuite sur  pour confirmer votre choix.





6. Verrouillage du clavier via le menu

Vous pouvez utiliser le menu pour verrouiller votre clavier.

1. Appuyez sur  et sur ▼ pour afficher « **Combiné** », puis de nouveau sur .
2. Appuyez sur ▼ pour sélectionner « **Verr. clavier** » et appuyez sur  pour confirmer. L'écran affiche l'icône . Pour déverrouiller le clavier, appuyez sur n'importe quelle touche du clavier puis appuyez sur  durant 3 secondes.

7. Paramétrer le « décroché automatique »

Si le mode « **Réponse auto** » est activé, vous pouvez répondre uniquement en retirant le combiné de sa base. S'il est désactivé, vous devez appuyer sur la touche  pour répondre à un appel.

1. Appuyez sur  et sur ▼ pour afficher « **Combiné** », puis de nouveau sur .
2. Appuyez sur ▼ pour sélectionner « **Réponse auto** » et appuyez sur .
3. Appuyez sur les touches ▲ ou ▼ pour sélectionner « **Active** » ou « **Desactive** ».
4. Appuyez sur  pour sauvegarder votre choix.





8. Réglage de la date

1. Appuyez sur  et sur ▼ pour afficher « **Date & heure** », puis de nouveau sur .
2. L'écran affiche « **Régl. Date** ». Appuyez sur .







3. Utilisez les touches alphanumériques pour entrer la date (ex 15-08 pour 15 août)
4. Appuyez sur  pour confirmer.

9. Réglage de l'heure

1. Appuyez sur  et sur ▼ pour afficher « **Date & heure** », puis de nouveau sur .
2. Appuyez sur les touches ▲ ou ▼ pour sélectionner « **Régl. Heure** » puis sur .
3. Entrez l'heure à l'aide du clavier (au format 24h)
4. Appuyez sur  pour confirmer.

Note : Si vous avez souscrit au service identifiant de l'appelant auprès de votre opérateur, la date et l'heure s'ajusteront automatiquement sur le combiné.

10. Réglage de l'alarme





1. Appuyez sur  et sur ▼ pour afficher « **Date & heure** », puis de nouveau sur .
2. Appuyez sur les touches ▲ ou ▼ pour sélectionner « **Régl. Réveil** » puis sur .
3. Appuyez sur les touches ▲ ou ▼ pour sélectionner « **Activer** » ou « **Désactiver** » et appuyez sur .
4. Si vous sélectionnez « **Activer** », utilisez les touches alphanumériques du clavier pour entrer l'heure de réveil désirée.

Pour arrêter l'alarme lorsque celle-ci retentit, appuyez sur n'importe quelle touche du combiné.

VIII. Réglages de la base

1. Régler le volume de la sonnerie





Vous avez la possibilité de choisir 5 niveaux de volume ou de couper la sonnerie de la base

1. Appuyez sur  et sur ▼ pour afficher « **Réglages** » puis de nouveau sur .
2. Appuyez sur ▼ pour sélectionner « **Volume Base** » puis sur .
3. Appuyez sur les touches ▲ ou ▼ pour sélectionner le niveau de volume de la base (1 à 5 ou couper)
4. Appuyez sur  pour confirmer ou sur  pour retourner au menu précédent.







2. Sélectionner la mélodie de la base

Vous pouvez choisir entre 5 mélodies différentes.

1. Appuyez sur  et sur ▼ pour afficher « **Réglages** » puis de nouveau sur .
2. Appuyez sur ▼ pour sélectionner « **Mélodie Base** » puis sur .
3. Appuyez sur les touches ▲ ou ▼ pour sélectionner la mélodie désirée.
4. Appuyez sur  pour confirmer ou sur  pour retourner au menu précédent.

3. Mode ECO

Pour réduire les ondes émises par votre téléphone, vous pouvez activer le « Mode ECO ». Lorsque celui-ci est activé, la transmission des ondes entre la base et le combiné est sensiblement réduite.

1. Appuyez sur  et sur ▼ pour afficher « **Réglages** » puis appuyez de nouveau sur .
2. Appuyez sur ▼ pour sélectionner « **Eco mode** ». Appuyez sur .
3. Appuyez sur les touches ▲ ou ▼ pour sélectionner « **Activé** » ou « **Désactivé** ».
4. Appuyez sur  pour confirmer.





Vous entendrez un bip de confirmation, et le nom du combiné sur l'écran sera remplacé par « **ECO MODE** ».

NOTE

Lorsque le « **MODE ECO** » est activé, la portée du combiné est réduite.

4. Réglage de la coupure calibrée



Selon votre installation, vous pouvez être amené à changer la durée de la coupure calibrée de votre téléphone. 2 durées sont proposées 270 ms ou 100 ms : **Consultez votre installateur pour vérifier les caractéristiques de votre installation.** Par défaut, le téléphone est programmé avec une durée de 270 ms (court)

1. Appuyez sur  et sur ▼ pour afficher « **Réglages** » puis appuyez de nouveau sur .
2. Appuyez sur ▼ pour sélectionner « **Touche R** ». Appuyez sur .
3. Appuyez sur ▼ pour sélectionner « **Réglage 1** » (100 ms) ou « **Réglage 2** » (270 ms réglage par défaut)
4. Appuyez sur  pour confirmer ou sur  pour revenir au menu précédent.









5. Choisir le mode de numérotation

Selon votre installation, vous pouvez être amené à changer le mode de numérotation de votre téléphone. 2 modes sont proposés : la numérotation par fréquence vocale (impulsions) ou la numérotation décimale. **Consultez votre installateur pour vérifier les caractéristiques de votre installation.** Par défaut, le téléphone est programmé en numérotation par impulsion.

1. Appuyez sur  et sur ▼ pour afficher « **Réglages** » puis appuyez de nouveau sur .
2. Appuyez sur ▼ pour sélectionner « **Numérotation** ». Appuyez sur « **MENU/OK** ».
3. Appuyez sur les touches ▲ ou ▼ pour sélectionner « **Freq. vocales** » ou « **Décimale** ».
4. Appuyez sur  pour confirmer.

6. Changer le code PIN







Certaines fonctions de votre téléphone sont protégées par un code à 4 chiffres. Ce code doit être entré pour pouvoir modifier ces fonctions. Le code PIN par défaut est 0000.

1. Appuyez sur  et sur ▼ pour afficher « **Réglages** » puis de nouveau sur .
2. Appuyez sur ▼ pour sélectionner « **Code PIN** » puis sur .
3. Entrez le code PIN par défaut (0000) et appuyez sur .
4. Entrez le nouveau code PIN et appuyez sur .
5. Entrez une nouvelle fois le nouveau code PIN et appuyez sur  pour confirmer.



Attention : Assurez-vous de conserver une copie du nouveau code PIN.

7. Réinitialisation

Cette manipulation permet de restaurer les paramètres par défaut de votre téléphone.

1. Appuyez sur  et sur ▼ pour afficher « **Réglages** » puis de nouveau sur .
2. Sélectionnez « **Régl. Défaut** » à l'aide de la touche ▼ puis appuyez sur .
3. Entrez le code PIN (par défaut 0000) et appuyez sur .
4. L'écran affiche « **Confirmer ?** ». Appuyez sur  pour confirmer ou sur  pour revenir au menu précédent.

Note : Si vous avez perdu ou oublié votre code PIN, vous pouvez néanmoins réinitialiser votre téléphone de la façon suivante.

1. Retirez les batteries du téléphone
2. Remplacez les batteries dans le téléphone tout en appuyant sur la touche 
3. L'écran affiche « **Régl. Défaut** ». Appuyez sur  pour confirmer.



TELEFUNKEN

ATTENTION !

La réinitialisation de votre téléphone effacera tous les contacts de votre répertoire, ainsi que la liste d'appels et la liste des derniers numéros composés.

La date et l'heure seront également réinitialisées.

IX. Combinés supplémentaires (version TB 202 – TB 252)

1. Enregistrer un combiné sur une base

Il est possible d'enregistrer jusqu'à 5 combinés sur une base.

Les combinés supplémentaires doivent être enregistrés sur la base avant de pouvoir les utiliser.

Les instructions décrites ci-dessous ne concernent que les combinés TB 202 et TB 252. Si vous désirez enregistrer des combinés provenant d'autres fabricants, les instructions peuvent être différentes. Référez vous alors à la notice du fabricant.

Le code PIN est requis avant d'enregistrer ou supprimer un combiné supplémentaire. Le code PIN par défaut est : 0000.

Les batteries des combinés à enregistrer doivent être complètement chargées et vous devez vous trouver à proximité de la base sur laquelle les combinés seront enregistrés.

Attention ! Les combinés livrés dans les packs Duo TB 202 et TB 252 sont déjà enregistrés sur la base.

- Enregistrer un combiné

Sur la base :

1. Appuyez et maintenez la pression sur le bouton  de la base durant 3 secondes jusqu'à entendre 2 bips.

Vous avez alors 90 secondes pour enregistrer un combiné.

Sur le combiné :

2. Appuyez sur  et sur ▼ pour afficher « **Déclarer** » puis appuyez de nouveau sur .

3. Appuyez sur ▼ pour sélectionner « **Choix base** ». Appuyez sur .

5. L'écran affiche « **BASE 1 2 3 4** » et le numéro de la base enregistrée clignote.

4. Entrez le numéro de la base souhaitée

5. L'écran affiche « **Recherche...** ». Lorsque le combiné a trouvé le signal de la base, « **Recherche** » et le numéro de la base s'affichent.







TELEFUNKEN

6. Lorsque l'écran affiche : **PIN----**, entrez le code PIN (0000 par défaut) et appuyez sur . Un « bip » retentit. Le combiné est enregistré.

Si la base n'est pas trouvée après quelques secondes, le combiné revient en mode veille. Essayer de nouveau de l'enregistrer.

Lorsqu'un combiné est enregistré sur une base, un numéro lui est automatiquement affecté et est affiché sur l'écran. Ce numéro sert lors des appels internes.

2. Supprimer un combiné

1. Appuyez sur  et sur ▼ pour afficher « **Réglages** » puis appuyez de nouveau sur .
2. Appuyez sur ▼ pour sélectionner « **Supp. combiné** ». Appuyez sur .
3. Entrez le code PIN (par défaut 0000) puis appuyez sur .
4. Entrez le numéro du combiné que vous voulez supprimer. Vous entendrez un bip de confirmation et l'écran affichera de nouveau « **Supp. Combiné** »
5. Appuyez sur  pour revenir au mode veille.

3. Interphonie

- Passer un appel interne

Appuyez sur la touche  puis entrez le numéro du combiné que vous voulez appeler

(1 à 5). L'icône  ^{INT} s'affiche pour indiquer l'appel interne.

- Recevoir un appel interne

L'icône ^{INT} s'affiche pour indiquer un appel interne ainsi que le numéro du combiné qui vous appelle.

Appuyez sur  pour répondre à l'appel.

4. Transfert d'appel

Vous pouvez transférer un appel externe vers un combiné enregistré sur votre base.



TELEFUNKEN

1. Pendant un appel externe, appuyez sur la touche  . Votre correspondant est mis en attente.
2. Entrez le numéro du combiné à qui vous voulez transférer l'appel.





Si le second combiné ne répond pas :

Vous pouvez reprendre la conversation avec votre correspondant en appuyant sur  ou, si le second combiné ne répond pas après 30 s, la connexion avec votre correspondant sera automatiquement rétablie.

3. Lorsque le second combiné répond, appuyez sur  pour transférez l'appel.

5. Conférence à 3

Vous avez la possibilité d'effectuer une conférence à 3 entre un appelant externe et deux combinés internes.

1. Pendant un appel externe, appuyez sur la touche  . Votre correspondant est mis en attente.
2. Entrez le numéro du combiné que vous voulez inviter à la conversation.
3. Lorsque le second combiné répond, appuyez sur la touche  pour connecter les trois correspondants. L'icône  s'affiche pour indiquer qu'une conférence à trois est en cours.
4. Si le second combiné ne répond pas, appuyez sur  pour reprendre la conversation avec votre interlocuteur externe.
5. Appuyez sur  pour raccrocher.

X. Utilisation du répondeur numérique (Versions TB 251 et TB 252)

Les modèles TELEFUNKEN TB 251 et TB 252 peuvent enregistrer jusqu'à 13 mn de messages.

Il peut également servir pour enregistrer des mémos à l'intention d'autres utilisateurs.

Vous pouvez contrôler votre répondeur à partir :

- De la base
- Du combiné
- A distance, à partir d'un autre téléphone (voir p.32)

La date et l'heure doivent être correctement paramétrées sur votre répondeur si vous voulez savoir quand le message a été reçu.







1. Réglage de la date et de l'heure sur le répondeur.





Une fois la date et l'heure réglées votre répondeur, celui-ci les ajoutera automatiquement à chaque message reçu.

Note : Si vous avez souscrit au service identifiant de l'appelant auprès de votre opérateur téléphonique, la date et l'heure se régleront automatiquement sur le combiné, mais il sera nécessaire de paramétrer le jour de la semaine sur votre répondeur.

- Réglage du jour

1. Appuyez sur  puis sur ▼ pour sélectionner « **Répondeur** ». Appuyez sur .
2. Sélectionnez « **Regl. Jour** » à l'aide de la touche ▼ puis appuyez sur .
3. Sélectionnez le jour de la semaine à l'aide des touches ▼ ▲ puis appuyez sur  pour confirmer.

- Réglage de l'heure

1. Appuyez sur  puis sur ▼ pour sélectionner « **Date - Heure** ». Appuyez sur .
2. Appuyez sur ▼ pour sélectionner « **Regl. Heure** ». Appuyez sur .
3. Utilisez les touches du clavier numérique pour régler l'heure. Appuyez sur  pour confirmer.

- Vérifier le réglage du jour et de l'heure





Appuyez sur la touche  du répondeur. Le jour et l'heure sont annoncés.

2. Répondeur Marche/arrêt

Sur la base :

Appuyez sur la touche . Le répondeur annonce « **Répondeur en service** » ou « **Répondeur éteint** ».

Sur le combiné :

1. Appuyez sur la touche  puis sur ▼ pour sélectionner « Répondeur » et de nouveau sur .
2. L'écran affiche « Marche/Arrêt », appuyez sur .
3. Sélectionnez « Activé » ou « désactivé » et sur  pour confirmer.



3. Ecouter vos messages

Sur la base :

Appuyez sur . Le répondeur annonce le nombre de nouveaux messages, puis lit les messages.

Ou

Maintenez la pression sur la touche  et le nombre de tous les messages contenus dans le répondeur (anciens et nouveaux) est annoncé. Le message le plus ancien est lu en premier.

Pendant l'écoute de vos messages :

Appuyez sur  pour mettre la lecture en pause. Un bip retentira toutes les 10 secondes.

Appuyez de nouveau sur  pour continuer la lecture.

Appuyez sur  pour passer au message suivant.

Appuyez une fois sur  pour relire le message en cours.

Appuyez deux fois sur  pour lire le message précédent.

Appuyez sur  pour effacer le message en cours. Le répondeur annonce « **Message effacé** ».

Appuyez et maintenez la pression sur  pour lire les messages en accéléré à 1,5 x la vitesse normale. Relâchez le bouton pour revenir à la vitesse normale.

Note : Si vous sélectionnez un message à effacer, il sera effacé à la fin de la lecture, après 8 secondes de compte à rebours et un bip de confirmation.

Appuyez sur  pour revenir au mode marche /arrêt.

A la fin de la lecture :

Le répondeur annonce : « **Fin des messages . Pour effacer tous les messages, appuyez sur effacer** »

Vous avez alors 8 secondes durant lesquelles vous pouvez :

a. Appuyer sur  pour effacer tous les messages. Le répondeur annonce « **Tous les messages sont effacés** »

b. Appuyer sur  pour annuler l'effacement. Cela sauvegardera également les messages dont vous avez sélectionnés l'effacement individuellement. Tous les messages non effacés seront sauvegardés.





Un bip confirme la fin des 8 secondes.

- **Volume du haut-parleur**

Vous pouvez régler le volume du haut-parleur de la base en appuyant sur « + » ou « - » pour augmenter ou diminuer le volume.





Sur le combiné :

1. Appuyez sur . « **Lecture Msg.** » s'affiche. Appuyez de nouveau sur .
2. « **Nouveaux Msg** » s'affiche, ainsi que le nombre de nouveaux messages.
3. Appuyez sur  pour lire uniquement les nouveaux messages ou bien sélectionnez « **Tous Msg** » en appuyant sur ▼ puis sur  pour lire tous les messages.

Pendant la lecture :

Appuyez sur ▼ ▲ pour régler le volume.

Appuyez sur  ou  une fois pour relire le message en cours.

Appuyez deux fois sur  ou  pour lire le message précédent.

Appuyez sur  ou  pour lire le message suivant.

Appuyez sur  pour effacer le message en cours. Le répondeur annonce « **Message effacé** »

A la fin de la lecture :

Le répondeur annonce : « **Fin des messages . Pour effacer tous les messages, appuyez sur effacer** »

Appuyez sur  pour effacer tous les messages. Le répondeur annonce « Tous les messages sont effacés »

Si vous n'appuyez pas sur cette touche, aucun message ne sera effacé et l'écran reviendra automatiquement en mode veille.

4. Messages d'annonce

Le message d'annonce est celui que votre correspondant entend lorsque le répondeur intercepte son appel.

Votre TELEFUNKEN TB 251 – TB 252 possède deux annonces pré-enregistrées. Une annonce répondeur simple et une annonce répondeur/enregistreur. Vous pouvez également enregistrer votre propre annonce.

L'annonce répondeur/enregistreur par défaut est la suivante : « **Bonjour, nous ne pouvons répondre à votre appel pour le moment. Veuillez laisser votre message. Merci.** »







L'annonce répondeur seul par défaut est la suivante : « **Bonjour, nous ne pouvons répondre à votre appel pour le moment. Vous ne pouvez pas laisser de message. Merci de rappeler plus tard.** »



- Enregistrer votre propre annonce

Votre enregistrement remplacera l'annonce par défaut ou une autre annonce que vous auriez précédemment enregistrée. Cependant, vous pouvez réinstaller l'annonce par défaut à tout moment en effaçant simplement votre annonce personnalisée.

Avec le combiné :

1. Appuyez sur  puis sur ▼ pour sélectionner « **Répondeur** ». Appuyez sur .
2. Sélectionnez « **Regl. Annonce** » avec ▼ puis appuyez sur .
3. Sélectionnez « **Enr. Annonce** » à l'aide de la touche ▼ et appuyez sur .
4. Choisissez le type d'annonce à enregistrer : « **Rep/Enregi** » ou « **Répond seul** » et appuyez sur .
5. Placez le combiné près de votre oreille. Vous entendez alors le message suivant : « **Parlez après le bip et pour mettre fin à l'enregistrement, appuyez sur #** »
6. Après un long « bip », enregistrez votre annonce le plus clairement possible. Pour terminer l'enregistrement, appuyez sur . Votre message sera diffusé dans le combiné.

Répondeur seul :

Si le mode répondeur seul est activé, votre correspondant entendra une annonce mais n'aura pas la possibilité de vous laisser un message.

L'annonce pré-enregistrée est la suivante : « **Bonjour, nous ne pouvons répondre à votre appel pour le moment. Vous ne pouvez pas laisser de message. Merci de rappeler plus tard.** »





Si vous enregistrez une annonce en mode répondeur simple, n'oubliez pas d'informer votre interlocuteur qu'il ne peut pas laisser de message.

- Vérifier vos annonces

Sur la base :

Appuyez sur la touche . Le répondeur lit votre annonce





Sur le combiné :

1. Appuyez sur  puis sur ▼ pour sélectionner « **Répondeur** ». Appuyez sur .
2. Appuyez sur ▼ pour sélectionner « **Regl. Annonces** ». Appuyez sur .
3. Appuyez sur ▼ pour sélectionner « **Choix annonces** ». Appuyez sur .
4. Appuyez sur ▼ pour sélectionner « **Rep/Enregi** » ou « **Répond seul** ». Appuyez sur .
5. Placez le combiné contre votre oreille et écoutez votre annonce.



- Sélectionner votre annonce





Avec le combiné :

1. Appuyez sur  puis sur ▼ pour sélectionner « **Répondeur** ». Appuyez sur .
2. Appuyez sur ▼ pour sélectionner « **Mode Répond.** ». Appuyez sur .
3. Appuyez sur ▼ pour sélectionner « **Rep/Enregi** » ou « **Répond seul** ». Appuyez sur  pour confirmer.

- Réinstaller l'annonce par défaut

Vous pouvez réinstaller l'annonce par défaut en effaçant simplement celle que vous avez enregistrée.

Avec le combiné :

1. Appuyez sur  puis sur ▼ pour sélectionner « **Répondeur** ». Appuyez sur .
2. Appuyez sur ▼ pour sélectionner « **Regl. annonce** ». Appuyez sur .
3. Appuyez sur ▼ pour sélectionner « **Eff. annonce** ». Appuyez sur .
4. Appuyez sur ▼ pour sélectionner « **Rep/Enregi** » ou « **Répond seul** ». Appuyez sur . Votre annonce personnelle a été effacée et l'annonce pré-enregistrée a été réinstallée.

Note : Il est impossible d'effacer les annonces pré-enregistrées.

5. Délai de déclenchement du répondeur



Cette fonction vous permet de paramétrer le nombre de sonneries de votre téléphone avant que le répondeur ne se déclenche.

Vous pouvez régler de 2 à 9 sonneries ou bien le mode « Eco taxes » (voir paragraphe suivant). Le réglage par défaut est 6 sonneries.

Avec la base :

Appuyez et maintenez la pression sur la touche . Relâchez la après le nombre de sonneries désiré.

Avec le combiné :

1. Appuyez sur  puis sur ▼ pour sélectionner « **Répondeur** ». Appuyez sur .
2. Appuyez sur ▼ pour sélectionner « **Nbr. Sonn.** ». Appuyez sur .



3. Appuyez sur ▼ pour sélectionner le nombre de sonneries désiré et appuyez sur  pour confirmer.

- Mode Eco Taxes





Cette fonction est utile lorsque vous consultez vos messages à distance à partir d'un autre téléphone. Si votre répondeur est réglé sur « Eco taxes » et que vous avez de nouveaux messages, le répondeur se déclenchera après 2 sonneries. Si vous n'avez pas de nouveaux messages, il se déclenchera après 6 sonneries.

Cela signifie que vous pourrez raccrocher après 3 sonneries, sachant que vous n'avez aucun nouveau message. Cela vous permet d'économiser le coût d'une communication, votre répondeur n'ayant pas décroché.

6. Enregistrer un Mémo

Vous pouvez également enregistrer des mémos à l'intention d'autres utilisateurs. Ces mémos seront lus comme des messages normaux.

Vous ne pouvez enregistrer des mémos qu'à partir de votre combiné.

1. Appuyez sur  puis sur ▼ pour sélectionner « **Répondeur** ». Appuyez sur .
2. Appuyez sur ▼ pour sélectionner « **Enreg. Memo** ». Appuyez sur . Placez le combiné près de votre oreille. Le message suivant est lu : « **Veillez laisser votre message après le bip, et pour mettre fin à l'enregistrement, appuyez sur #** »
3. Vous pouvez à présent enregistrer votre message. Appuyez sur  pour arrêter l'enregistrement.

7. Filtrage d'appel

Lorsque le répondeur est activé et intercepte un appel, vous pouvez utiliser le haut parleur pour écouter votre correspondant.

Si vous désirez prendre la communication, appuyez sur la touche 

8. Mémoire pleine

S'il reste moins de 35 secondes d'enregistrements disponibles dans la mémoire du répondeur, votre correspondant entendra un message lui demandant de ne pas dépasser 35s.

Si la mémoire du répondeur se remplit durant un message, le répondeur annoncera « **Mémoire pleine** » et mettra fin à la communication.



TELEFUNKEN

Lorsque la mémoire est pleine, le répondeur passe automatiquement en mode « Répondeur seul »

Votre TELEFUNKEN TB 251 – TB 252 peut stocker jusqu'à 13 mn d'enregistrement ou 59 messages.

XI. Interrogation à distance

Vous pouvez accéder au répondeur de votre TELEFUNKEN TB 251 – TB 252 depuis n'importe quel téléphone à touches en appelant votre numéro et en entrant votre code PIN à 3 chiffres (par défaut 000)

Vous pouvez changer votre code PIN (voir p. 32)

1. Piloter votre répondeur à distance

1. Composez votre numéro de téléphone. Lorsque vous entendez votre annonce d'accueil, appuyez sur la touche ^{*}. Le répondeur annonce : « **Entrez votre code PIN** »
2. Vous avez alors 8 secondes pour entrer votre code PIN à 3 chiffres. Après la saisie de votre code, vous entendrez le message suivant : « **Vous avez « x » nouveaux messages** » et le répondeur les lira.

*Note : Si vous entrez un code PIN incorrect, vous aurez la possibilité de le saisir une nouvelle fois. S'il est toujours incorrect, vous entendrez l'annonce suivante : « **Code incorrect** » suivie d'un bip. Votre répondeur raccrochera automatiquement.*

3. Si vous n'avez pas de nouveaux messages vous entendrez : « **Vous n'avez pas de nouveaux messages. Pour revenir au menu principal, appuyez sur « 1 »** »
Si vous n'appuyez pas dans un délai de 8 secondes, la communication sera coupée.
En appuyant sur « 1 », vous entendrez le menu principal.

Suivez simplement les instructions :

Pour lire tous les messages, appuyez sur « 2 »

Pour lire les nouveaux messages, appuyez sur « 3 »

Pour revenir en arrière durant un message appuyez sur « 4 »

Pour effacer un message en cours appuyez sur « 5 »

Pour effectuer une avance rapide appuyez sur « 6 »

Pour activer ou désactiver le répondeur, appuyez sur « 7 »

Pour écouter votre annonce, appuyez sur « 8 »

Pour entrer un nouveau code PIN appuyez sur « 9 »

Pour retourner au menu principal, appuyez sur « 1 »

Lorsque le dernier message a été lu vous entendez : « **Fin des messages** ».







TELEFUNKEN

Pendant la lecture d'un message, vous pouvez appuyer sur « 2 » pour mettre en pause et reprendre la lecture. Une fois en pause, vous avez une minute pour reprendre la lecture sinon le répondeur mettra fin à la communication.

2. Paramétrer le code PIN

Avec le combiné :

1. Appuyez sur  puis sur ▼ pour sélectionner « Répondeur ». Appuyez sur .
2. Appuyez sur ▼ pour sélectionner « **Code Accès** ». Appuyez sur .
3. Entrez le nouveau code et appuyez sur .

Pour vérifier le nouveau code, appuyez sur la touche  du répondeur. Le code est annoncé.

XII. F.A.Q

Le combiné ne se charge pas lorsqu'il est posé sur sa base.

- . Le combiné est posé sur sa base dans le mauvais sens. Vérifiez que les contacts électriques du combiné sont bien face à ceux de la base. Le voyant sur la base devient rouge lorsque le combiné est en charge
- . Les contacts ne sont pas parfaitement positionnés. Replacez le combiné doucement sur sa base jusqu'à entendre un « bip »
- . Les contacts électriques sont sales. Débranchez la base de la prise secteur et nettoyez les contacts de la base et du combiné avec un chiffon sec et doux. **N'humidifiez pas le chiffon, n'utilisez aucun liquide pour le nettoyage, ne plongez pas le combiné ou la base dans l'eau.**

Pas de tonalité

- . Pas d'alimentation électrique. Vérifiez les connexions. Effectuez une réinitialisation du téléphone. Débranchez puis rebranchez sur le secteur
- . Les batteries sont vides. Chargez-les durant 24 h au moins. Remplacez-les si elles sont usées.
- . Vous êtes trop loin de la base. Rapprochez vous
- . Le cordon téléphone n'est pas conforme. Utilisez exclusivement le cordon fourni avec le téléphone



TELEFUNKEN

Mauvaise qualité d'écoute

. La base est trop près d'autres appareils électriques et /ou les encadrements de portes, fenêtres ou murs sont métalliques. Eloignez la base à au moins un mètre des autres appareils électriques.

L'icône clignote

- . Le combiné n'est pas enregistré sur la base. Enregistrez le (page 30)
- . Vous êtes trop loin de la base. Rapprochez vous.

Pas de sonnerie

- . La sonnerie est désactivée
- . Le volume de la sonnerie est trop bas. Remontez-le.

L'identification de l'appelant ne fonctionne pas

- . Vérifiez auprès de votre opérateur que vous avez bien souscrit au service.

Vous ne pouvez pas enregistrer de nouvelle entrée dans le répertoire

- . Le répertoire est plein. Effacez des entrées inutiles

Pas d'affichage sur l'écran

- . Rechargez les batteries ou remplacez-les
- . Débranchez puis rebranchez la base sur le secteur

Impossible d'enregistrer un combiné supplémentaire

- . Le nombre maximum de 5 combinés est dépassé.
- . L'écran affiche « RECHERCHE ». Vous devez supprimer un combiné avant d'en enregistrer un nouveau.

Interférences avec votre téléviseur ou votre poste de radio

- . Votre base ou votre chargeur peut être trop près. Éloignez-le au maximum.



TELEFUNKEN

Si vous rencontrez toujours des difficultés après avoir effectué ces contrôles, contactez notre assistance technique à l'adresse suivante :

assistance @sopeg.fr

Ou au numéro suivant : + 33 (0)5-45-60-82-51

XIII. Instructions de sécurité

Lorsque vous utilisez votre téléphone, il est recommandé de suivre de simples précautions de sécurité afin de prévenir tout risque de feu, choc électrique ou tout autre incident :

- Lisez et suivez les instructions contenues dans ce manuel.
- Suivez toutes les mises en garde mentionnées dans ce manuel ainsi que sur le produit.
- Débranchez la prise électrique du produit avant de le nettoyer. N'utilisez pas de liquide ou d'aérosol de nettoyage ; utilisez un tissu non pelucheux.
- N'utilisez pas ce produit à proximité d'une source d'eau, comme par exemple un évier, une baignoire, un robinet, une piscine...)
- Ne surchargez pas les prises électriques ou rallonges, ceci pourrait entraîner des risques d'incendie ou de choc électrique.
- Débranchez le téléphone de la prise électrique et contactez le SUPPORT TECHNIQUE
(tél. : 05-45-60-82-51 prix d'un appel local) dans les cas suivants :
 - o Lorsque le cordon électrique ou la prise électrique est endommagé ou dénudé
 - o Si le produit ne fonctionne pas normalement en suivant les instructions fournies dans ce manuel
 - o Si le produit est tombé et que certaines pièces sont cassées
 - o Si le produit montre des signes manifestes de changement dans son fonctionnement.
- Evitez d'utiliser un téléphone lors d'un orage. Il peut y avoir un important risque de choc électrique dû à la foudre.
- N'utilisez pas le téléphone pour signaler une fuite de gaz dans la zone de la fuite de gaz.
- Utilisez uniquement des batteries rechargeables Ni-MH (Nickel Metal Hybride). L'utilisation de tout autre type de batterie ou de piles non rechargeables peut être dangereuse. Elle peut entraîner des interférences ou des dommages au téléphone. Le constructeur ne sera pas tenu de réparer ou remplacer le produit dans le cas où d'autres types de batteries ou piles que celles fournies à l'origine auraient été utilisées.
- Rechargez les batteries en les laissant dans le combiné et en plaçant ce dernier sur la base. Tout autre mode de rechargement pourrait endommager le produit.
- Veuillez respecter la polarité lors de l'installation des batteries dans le compartiment à piles du combiné.
- N'immergez pas les batteries dans l'eau, ne les jetez pas au feu.



XIV. Garantie

La garantie porte sur le téléphone et n'inclut pas les accessoires. Sont considérés comme accessoires :

- Les batteries rechargeables,
- Le bloc d'alimentation secteur,
- Le cordon de ligne téléphonique.

Toutefois, ces accessoires peuvent être commandés auprès de notre service technique.

- Période de garantie

Ce téléphone bénéficie d'une durée de garantie de 12 mois. La période de garantie débute à la date d'achat du téléphone.

La garantie doit être prouvée par la présentation de la facture d'origine ou du reçu sur lesquels apparaissent la date et le modèle acheté.

- Couverture

Un téléphone défectueux doit être retourné complet auprès de votre distributeur avec une note explicative.

Si ce téléphone présente une défectuosité pendant la période de garantie, le Service Après Vente agréé réparera tous les éléments défectueux ou tout défaut de fabrication. Le Service Après Vente décidera unilatéralement de la réparation ou du remplacement du téléphone en intégralité ou en partie.

La date d'achat initiale détermine la date de début de période de garantie. La période de garantie n'est pas prolongée en cas de réparation ou d'échange du téléphone par notre Service Après vente.

- Exclusion

Les dommages ou défauts causés par une mauvaise utilisation ou manipulation du téléphone et par l'utilisation d'accessoires autres que ceux d'origine ou non recommandés par la présente notice ne sont pas couverts par la garantie.

La garantie ne couvre pas les dommages causés par des éléments extérieurs comme la foudre, l'eau ou le feu ou tout autre dommage causé pendant un transport.

Aucune prise sous garantie ne pourra être réclamée si le numéro de série du téléphone a été modifié, enlevé, effacé ou rendu illisible.

Aucune prise sous garantie ne pourra être réclamée si le téléphone a été réparé, altéré ou modifié par l'acquéreur ou tout autre réparateur non officiellement agréé et qualifié.



TELEFUNKEN

- **Conformité au règlement en vigueur :**

Ce téléphone est conforme aux normes CE en vigueur :



RECYCLAGE DES EQUIPEMENTS ELECTRIQUES ET ELECTRONIQUES EN FIN DE VIE

Les appareils électriques et électroniques usagés ne doivent pas être éliminés avec les

déchets ménagers ordinaires. La présence de ce symbole  sur le produit ou son emballage vous le rappelle.

Certains matériaux composants ce produit peuvent être recyclés si vous le déposez auprès d'un centre de recyclage approprié. En réutilisant les pièces et matières premières des appareils usagés, vous apportez une contribution importante à la protection de l'environnement.

Pour plus d'informations sur les lieux de collecte des équipements usagés, vous pouvez vous adresser à votre mairie, au service de traitement des déchets usagés ou au magasin où vous avez acheté le produit.