



- ⓕ Notice d'utilisation et d'installation
Micro-ondes
- ⓖ Operating and installing instructions
Microwave Oven
- ⓓ Gebrauchs- und Installationsanweisungen
Mikrowellenherd
- Ⓟ Manual de Instruções e de Instalação
do Microondas
- ⓔ Instrucciones de uso e instalación
Microondas
- Ⓝ Gebruiks- en installatiehandleiding
Magnetronoven
- ⓓK Betjenings- og installationsvejledning for
Mikrobølgeovn

De Dietrich 

ⓕ SOMMAIRE

**Instruction de sécurité importantes.
Lire avec attention et garder pour les futures utilisations.**

Installation	3
Mises en garde	9
Présentation	10
Bandeau de commande	11
L'afficheur et le sélecteur	12
Mise à l'heure / Equivalence des puissances	13
La programmation micro-ondes / Programmation express	14
Touches mémoires	15
Programmation enchaînée	16
Un petit problème ! Que faire ?	17
Entretien & nettoyage	18
Service après-vente / Recommandations	19
Relation consommateurs	20

INSTALLATION

Avant branchement

▪ Vérifiez que votre appareil n'a subi aucune avarie lors du transport (porte ou joint déformé, etc...). Si vous constatez un dommage quelconque, avant toute utilisation, contactez votre revendeur.

F

▪ Vérifiez la tension du secteur. Dans le cas d'une sous-tension PERMANENTE (200-210 volts), consultez votre installateur électricien.

Emplacement

- Cet appareil est destiné à être posé (ou encastré selon les cas) à une distance d'au moins 85 cm du sol.
- Posez l'appareil sur une surface plane et horizontale, éloigné de toute source de chaleur ou de vapeur. Pour assurer la bonne stabilité de l'appareil, le pied avant gauche est réglable (5 positions). Tournez-le pour rehausser ou descendre le four.
- Assurez-vous de la libre circulation de l'air **en dessous** et autour du four.

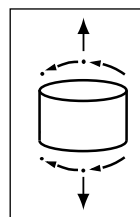

Pour les appareils posés sur un plan de travail, choisissez un emplacement qui laisse un espace libre minimum de :

- 5 cm entre les faces latérales de l'appareil et les murs
- 14 cm au-dessus de votre appareil
- 10 cm pour la face arrière.

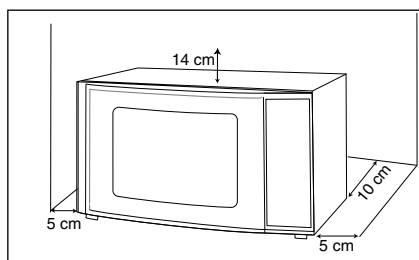

- **Veillez à ne pas obstruer les orifices de ventilation situés en dessous et à l'arrière du four.**
- Veillez à ce que la fiche de prise de courant soit accessible après installation.
- N'utilisez pas immédiatement votre appareil (attendez environ 1-2 heures) après l'avoir transféré d'un endroit chaud, car la condensation peut provoquer un dysfonctionnement

Raccordement électrique

- Votre installation doit être équipée d'une protection thermique de 16 Ampères.
- Utilisez impérativement une prise de courant comportant **une borne de mise à la terre** et raccordée conformément aux normes de sécurité en vigueur.
- Prévoyez dans votre installation électrique un dispositif accessible par l'utilisateur qui doit être en mesure de séparer l'appareil du secteur et dont l'ouverture de contact est d'au moins 3 mm au niveau de tous les pôles.
- Si le câble d'alimentation est endommagé, il doit être remplacé par le fabricant, son service après-vente, ou une personne de qualification similaire afin d'éviter un danger.

INSTALLATION

KIT D'ENCASTREMENT

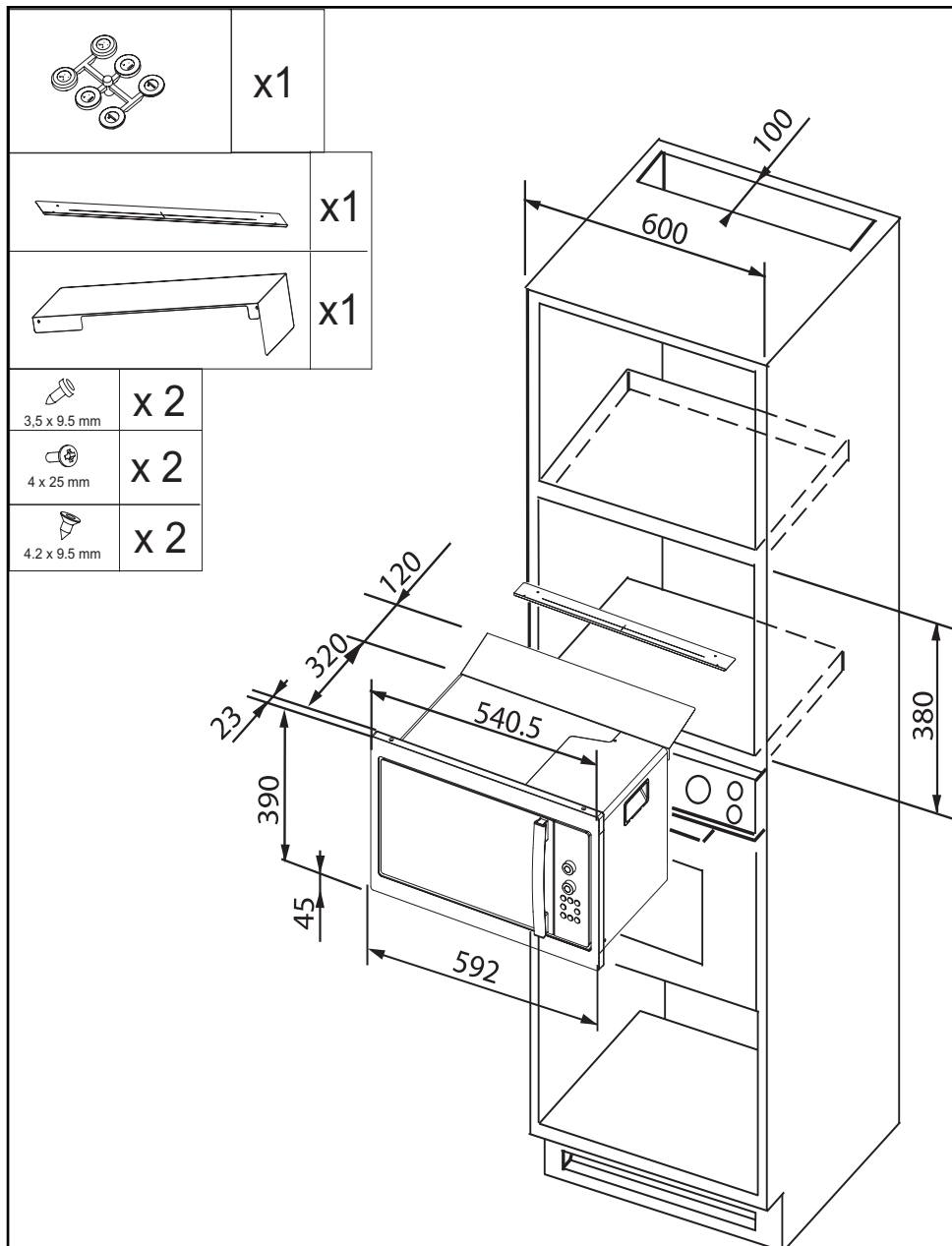

INSTALLATION

KIT D'ENCASTREMENT

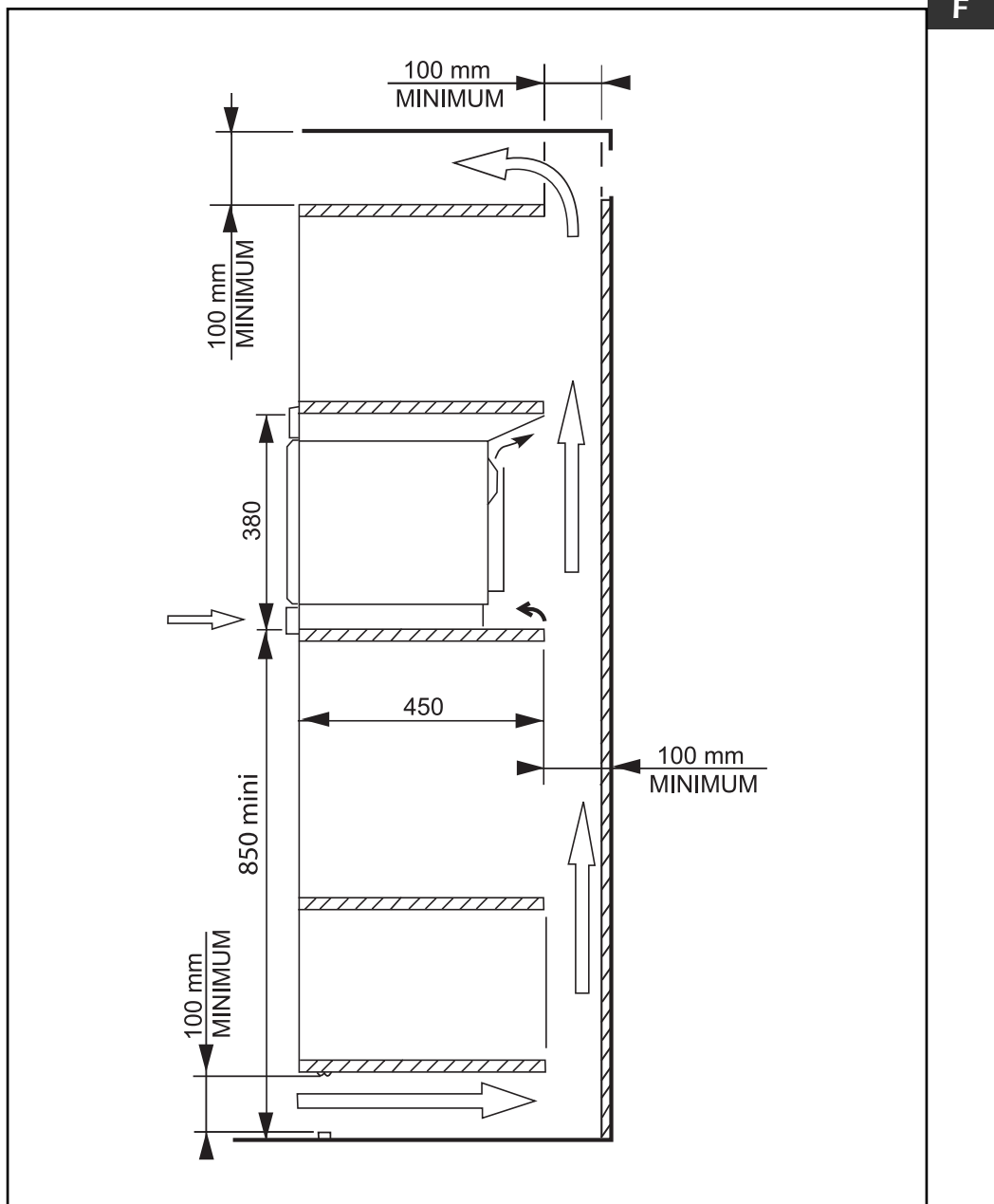

INSTALLATION

KIT D'ENCASTREMENT

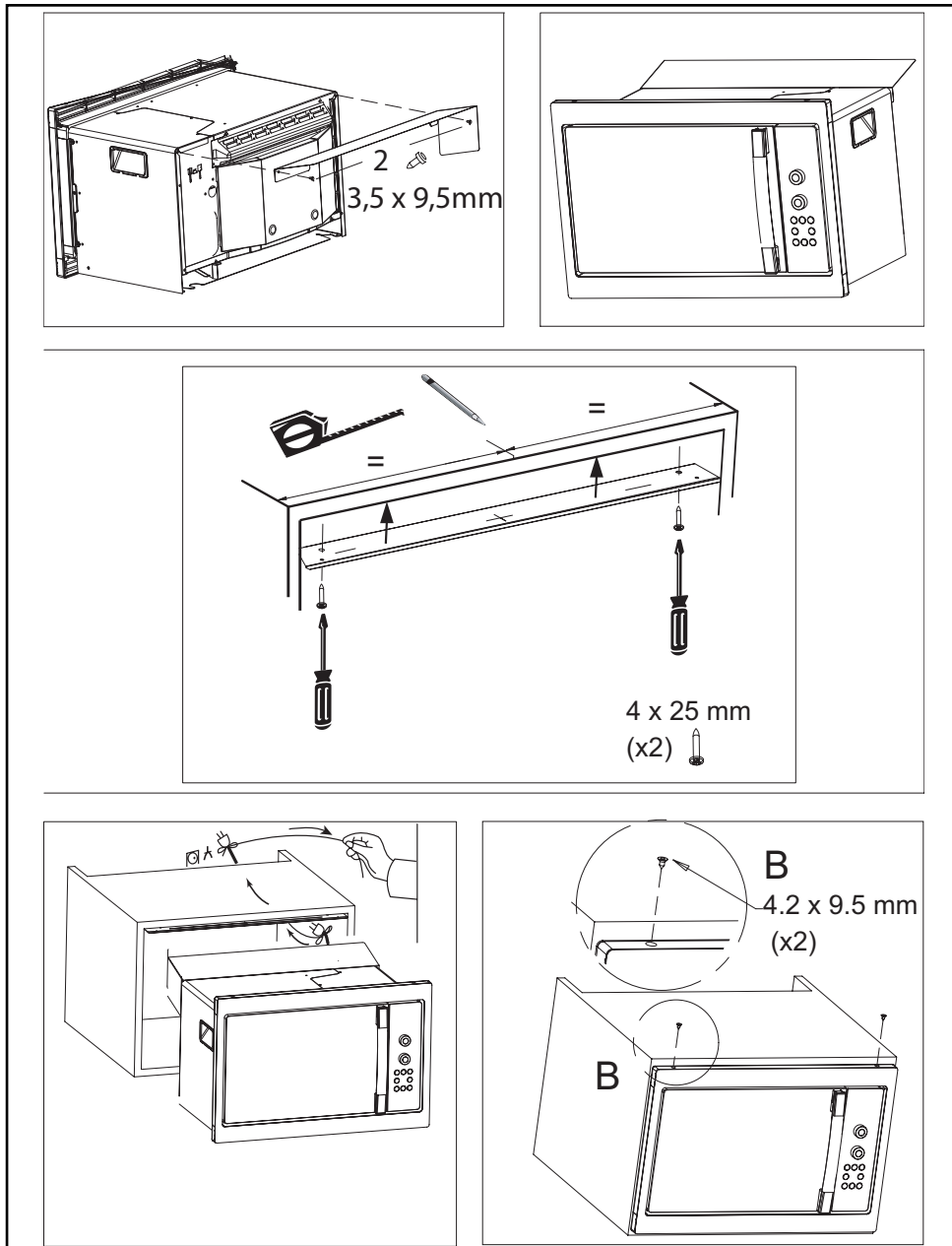

INSTALLATION

KIT D'ENCASTREMENT

F

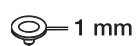
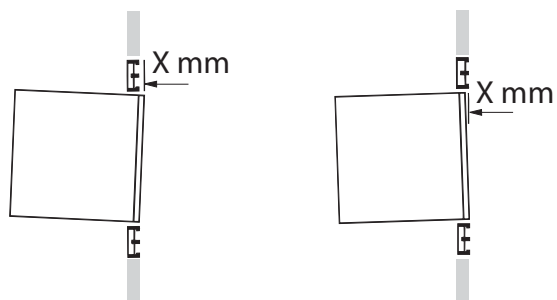

1 mm

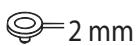

2 mm

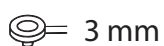

3 mm

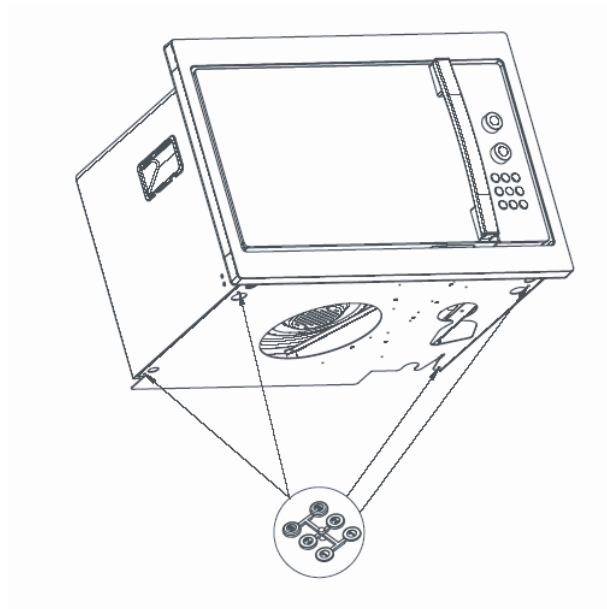

INSTALLATION

KIT D'ENCASTREMENT

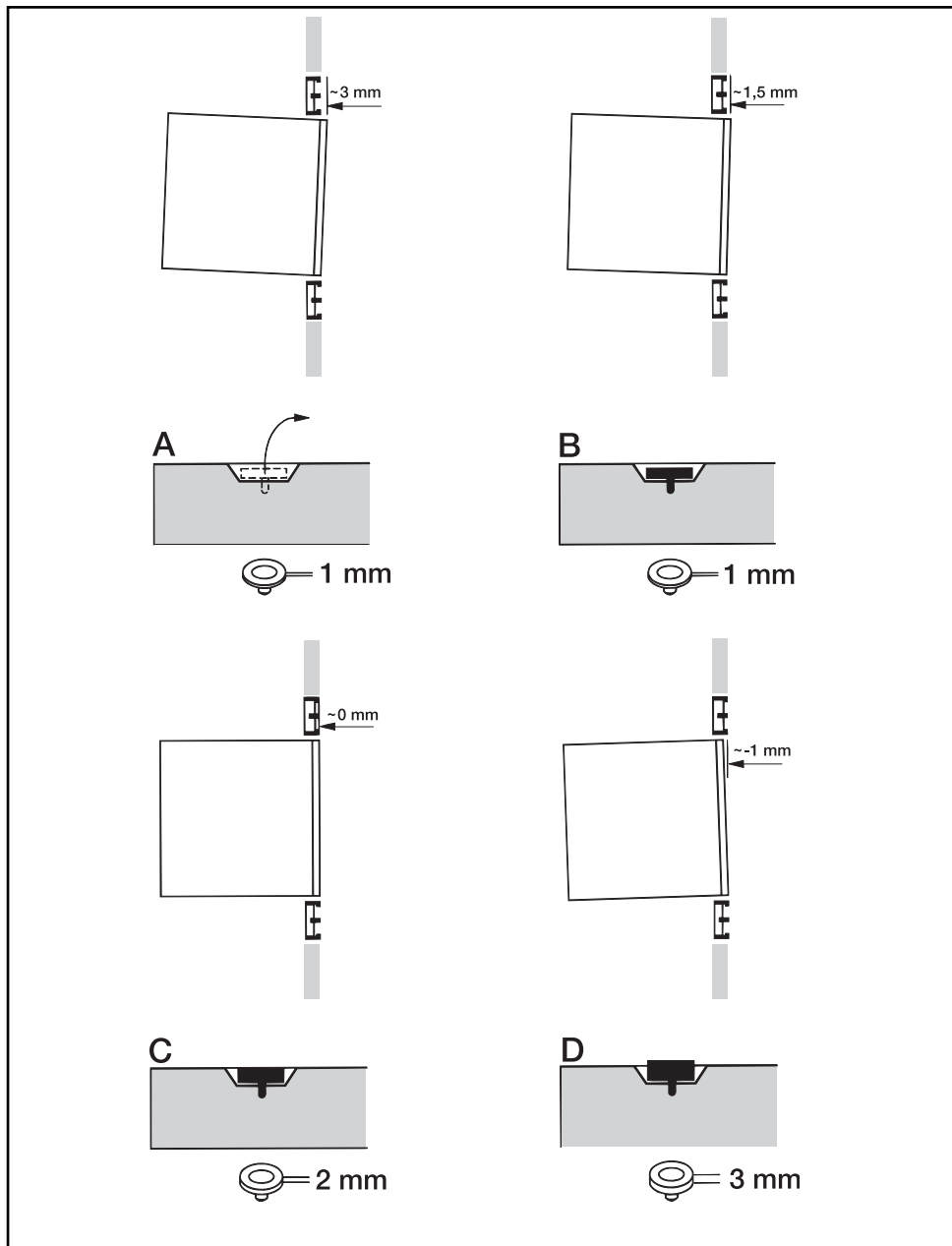

MISES EN GARDE

- Votre appareil est exclusivement destiné à un usage domestique pour la cuisson, le réchauffage ou la décongélation des aliments. Le fabricant se dégage de toute responsabilité en cas d'utilisations non conformes.
- Vérifier que les ustensiles sont appropriés à l'usage dans un four à micro-ondes.
- Pour ne pas détériorer votre appareil, ne jamais le faire fonctionner à vide ou sans plateau.
- N'intervenez pas dans les orifices de la serrure en face avant; vous pourriez créer des dommages sur votre appareil qui nécessiteraient une intervention.
- Pendant le chauffage de denrées alimentaires dans des contenants en plastiques ou en papier, garder un oeil sur le four en raison de la possibilité d'inflammation.
- Il est déconseillé d'utiliser des récipients métalliques, des fourchettes, des cuillères, de couteaux ainsi que des liens et agrafes en métal pour sachets de congélation.
- Le contenu des biberons et des pots d'aliments pour bébés doit être remué ou agité et la température doit être vérifiée avant consommation, afin d'éviter les brûlures.
- Ne laissez les enfants utiliser le four sans surveillance que si des instructions appropriées ont été données afin que l'enfant puisse utiliser le four de façon sûre et comprenne les dangers d'un usage incorrect.
- Les liquides ou autres aliments ne doivent pas être chauffés dans des récipients hermétiques car ils risquent d'exploser.
- Il est recommandé de ne pas chauffer les oeufs dans leur coquille et les oeufs durs entiers dans un four micro-ondes car ils risquent d'exploser, même après la fin de la cuisson
- Le chauffage de boissons par micro-ondes peut provoquer un jaillissement brusque et différé de liquide en ébullition, aussi des précautions doivent être prises lorsqu'on manipule le récipient.
- Dans le cas de petites quantités (une saucisse, un croissant, etc...) posez un verre d'eau à côté de l'aliment.
- Des temps trop longs peuvent dessécher l'aliment et le carboniser. Pour éviter de tels incidents, n'utilisez jamais les mêmes temps préconisés pour une cuisson au four traditionnel.
- Si de la fumée apparaît, arrêter ou débrancher le four et garder la porte fermée pour étouffer les flammes éventuelles.
- Afin d'évacuer la vapeur d'eau résiduelle, votre appareil est pourvu d'une fonction de ventilation retardée. Selon le mode de cuisson choisi (solo/gril/combiné) la ventilation pourra continuer de fonctionner après la fin de cuisson.

F

PRÉSENTATION

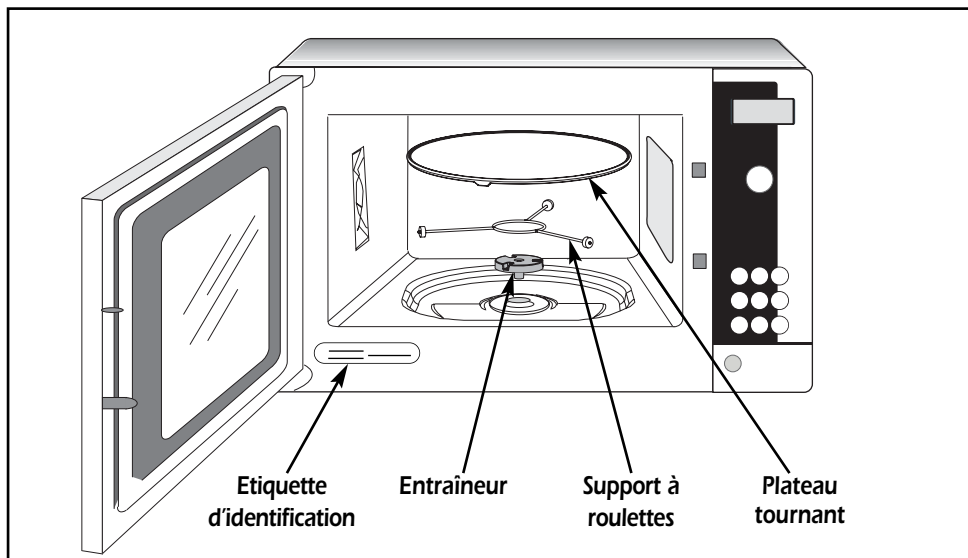

▪ Le PLATEAU TOURNANT :

permet une cuisson homogène de l'aliment sans manipulation.

- Il peut être utilisé comme plat de cuisson.
- Il est guidé dans sa rotation par l'entraîneur et le support à roulettes.
- Il tourne indifféremment dans les 2 sens.
- S'il ne tourne pas, vérifiez que tous les éléments soient bien positionnés.

▪ Le plateau en position arrêt :

permet l'utilisation de grands plats sur toute la surface du four. Dans ce cas, il est nécessaire de tourner le récipient ou de mélanger son contenu à mi-programme.

▪ Le SUPPORT A ROULETTES :

- Ne cherchez pas à faire tourner manuellement le support à roulettes, vous risqueriez de détériorer le système d'entraînement. En cas de mauvaise rotation, assurez-vous de l'absence de corps étrangers sous le plateau.

BANDEAU DE COMMANDE

- A L'afficheur :**
vous facilite la programmation en affichant :
la fonction, le temps, la température de cuisson
ou l'heure.
- B Le sélecteur :**
permet de programmer la durée, l'heure de la fin
d'un programme ou l'horloge.
- C La touche micro-ondes**  :
permet de choisir la puissance micro-ondes désirée.
- D La touche décongélation**  :
permet de décongeler tout produit surgelé.
- E La touche horloge**  :
permet de mettre l'horloge à l'heure
- F Les touches Mémoire M1/M2/M3 :**
permet d'accéder rapidement à 3 opérations pré-
programmées.
- G La touche Annulation C/STOP :**
permet d'interrompre (Stop) ou d'effacer (Annulation)
un programme en cours. Un appui pour Stop,
deux appuis pour Annulation.
- H La touche Arrêt plateau**  :
permet l'arrêt du plateau tournant.
- I La touche START :**
permet de débiter tout programme.
- J La touche ouverture de porte :**
permet d'ouvrir l'appareil ou arrêter un pro-
gramme en cours.



L’AFFICHEUR & LE SELECTEUR



L’afficheur et le sélecteur vous guident pour sélectionner :

plateau tournant :



ARRET PLATEAU

programmations mémorisées :

M1 M2 M3

fonctions :

Puissances micro-ondes



DECONGÉLATION



W

CUISSON TRÈS DOUCE / CUISSON DOUCE / MJOTAGE /
RÉCHAUFFAGE / CUISSON FORTE

le temps de programmation, l’horloge





12:00

MISE A L'HEURE

Après le branchement de votre appareil ou une coupure de courant, l'horloge  apparaît dans l'afficheur et **00:00** clignote, vous invitant à régler l'heure.





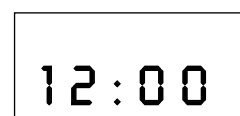
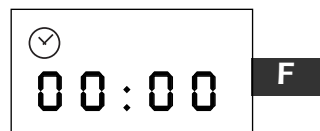

Pour mettre l'horloge à l'heure :

- Appuyez pendant 5 secondes sur la touche horloge .
- Programmez l'horloge en tournant le sélecteur  (ex. 12:00).
- Validez d'une simple pression sur la touche horloge .

Votre horloge est à l'heure.



EQUIVALENCE DES PUISSANCES

PUISSANCE - WATT			UTILISATION
	DECONGEL.	1 5 0	Pour décongeler de la viande, du poisson, des fruits, du pain ou les aliments délicats.
	CUISSON TRÈS DOUCE	2 5 0	Pour terminer des cuissons délicates ou pour cuire très lentement.
	CUISSON DOUCE	3 5 0	Pour terminer la cuisson de plats commencée en "CUISSON FORTE" qui risquent de trop cuire en surface, tels que rôti de veau, de porc...
	MIJOTAGE	5 0 0	Pour tous les poissons et volailles. Pour terminer les préparations commencées en "CUISSON FORTE", telles que haricots, lentilles, laitages.
	RECHAUFFAGE	7 0 0	Pour réchauffer tous vos plats cuisinés frais ou congelés. Pour mettre à température les plats préparés et les légumes surgelés.
	CUISSON FORTE	9 0 0	Pour cuire tous les légumes et potages. Pour chauffer tous les liquides.
PUISSANCE MICRO-ONDES RESTITUEE : 900 W			

LA PROGRAMMATION MICRO-ONDES

Votre appareil est maintenant branché et à l'heure.

Ouvrez la porte. Placez l'aliment dans l'appareil, fermez la porte. Si la porte n'est pas bien fermée, l'appareil ne fonctionnera pas.

Si vous estimez que le plat ne peut pas tourner, utilisez la touche **ARRÊT PLATEAU**  avant ou en cours de programme.

Vous avez à votre disposition 6 puissances micro-ondes :
(150 [décongélation] - 250 - 350 - 500 - 700 - 900 W).

Exemple : Pour programmer une CUISSON FORTE (900 W).

- ① Sélectionnez 900 W avec le sélecteur micro-ondes

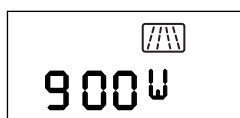

s'affiche.

Programmez le temps, ex. 5 minutes avec le sélecteur :



s'affiche.

- ③ Appuyez sur START.

Le programme démarre, le plateau tourne, l'éclairage intérieur s'allume.
Un triple signal sonore indique la fin du programme. Ce signal est répété toutes les minutes pendant dix minutes jusqu'à ouverture de la porte.

Pour décongeler : procéder de la même manière, en appuyant sur la touche décongélation afin de sélectionner la puissance micro-ondes 150W.

En cas d'erreur de programmation, appuyez deux fois sur la touche **C/STOP**.



PROGRAMMATION EXPRESS

- ① Programmez le temps, ex. 3 minutes avec le sélecteur :

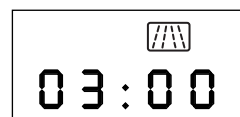

s'affiche

Appuyez sur START.

Une programmation CUISSON FORTE démarre automatiquement :
le plateau tourne, l'éclairage intérieur s'allume.

TOUCHES MEMOIRES M1-M2-M3

Les fonctions Mémoires vous permet d'enregistrer 3 programmes courants, que vous pouvez accéder ensuite en appuyant M1 / M2 / M3. Tous les programmes peuvent être mis en mémoire. **F**

Exemple : Utilisez la touche Mémoire pour préprogrammer le réchauffage d'une assiette.

Programmez comme pour un démarrage immédiat :

- ① Appuyez sur la touche micro-ondes afin de choisir CUISSON FORTE (900 W):

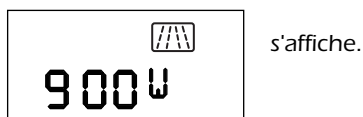

Programmez le temps, ex. 2 minutes avec le sélecteur :

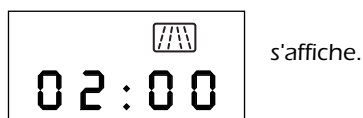

- ③ Au lieu d'appuyer sur START, appuyez sur la touche MEMOIRE M1; un bip sonore confirme l'enregistrement de votre programme personnalisé.

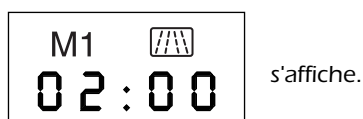

Procédez de la même façon en appuyant sur les touches Mémoires M2 & M3 afin d'enregistrer 2 programmes supplémentaires.

Pour lancer un programme mémorisé : appuyez sur la touche mémoire associée M1, M2 ou M3; les informations préprogrammées s'affichent.

Appuyez sur START, le programme démarre.

PROGRAMMATION ENCHAÎNÉE

Vous pouvez enchaîner 2 programmes, combinant la fonction décongélation et micro-ondes.

Exemple : Utilisation de la programmation enchaînée pour lancer une décongélation de 10 minutes suivie d'une programmation micro-ondes (mijotage)

① Procéder comme pour programmer une décongélation simple :

- appuyez sur la touche décongélation 
- programmez le temps (ex. 10 min).

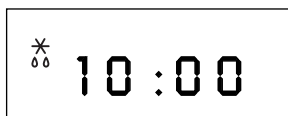

s'affiche.

Au lieu d'appuyer sur START, programmez la fonction suivante :

- appuyez sur la touche  pour programmer micro-ondes, ex. MIJOTAGE



s'affiche.

③ Programmez en rajoutant le temps (ex. 20 min) au temps de décongélation.

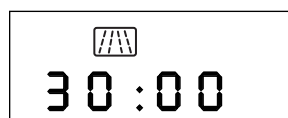

s'affiche.

④ Appuyez sur START.

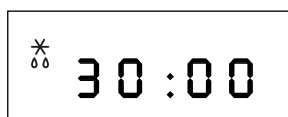

s'affiche.





La programmation micro-ondes débutera automatiquement à la fin de la décongélation.

UN PETIT PROBLÈME ! QUE FAIRE ?

Problèmes

- ▼ Le temps se décompte mais l'appareil ne fonctionne pas (le plateau ne tourne pas, l'éclairage ne s'allume pas et l'aliment n'est pas chauffé)
- ▼ Le four est bruyant
- ▼ Vous constatez de la buée sur la vitre
- ▼ Le plateau ne tourne pas correctement
- ▼ L'appareil produit des étincelles

Conseils

- ▲ Appuyer sur les touches **ARRÊT PLATEAU**  et **DÉCONGÉLATION**  pendant 5 secondes.
- ▲ Ajuster le pied réglable.
Nettoyer les roulettes et la zone de roulement sous le plateau tournant.
- ▲ Essuyer l'eau de condensation à l'aide d'un chiffon, afin d'éviter toute corrosion.
- ▲ Nettoyer les roulettes et la zone de roulement sous le plateau tournant.
- ▲ Vérifier que l'entraîneur et le support à roulettes soient bien positionnés.
Bien nettoyer l'appareil : retirer graisses, particules de cuisson
Eloigner tout élément métallique des parois du four.
Ne jamais utiliser d'éléments métalliques avec la clayette.

F

ENTRETIEN & NETTOYAGE

- **MISE EN GARDE** : Il est recommandé de nettoyer le four régulièrement et d'enlever tout dépôt alimentaire à l'intérieur et à l'extérieur de l'appareil. Utiliser une éponge humide et savonneuse. Si l'appareil n'est pas maintenu dans un état de propreté, sa surface pourrait se dégrader et affecter de façon inexorable sa durée de vie et conduire à une situation dangereuse. Si la porte ou le joint de porte est endommagé, le four ne doit pas être utilisé avant d'avoir été remis en état par une personne compétente.



- Ne pas nettoyer l'appareil avec un nettoyeur vapeur.
- L'emploi de produits abrasifs, d'alcool ou de diluant est déconseillé; ils sont susceptibles de détériorer l'appareil.

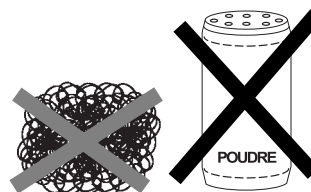

- En cas d'odeur ou de four encrassé, faites bouillir de l'eau additionnée de jus de citron ou de vinaigre dans une tasse pendant 2 min et nettoyez les parois avec un peu de liquide vaisselle.
- Le plateau peut être retiré pour faciliter le nettoyage. Pour ce faire, prenez-le par les zones d'accès prévues à cet effet. Si vous enlevez l'entraîneur, évitez de faire pénétrer de l'eau dans le trou de l'axe moteur.

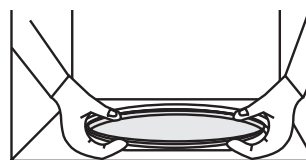

N'oubliez pas de remettre l'entraîneur, le support à roulettes et le plateau tournant.

RECOMMANDATIONS

EN COURS DE PROGRAMME :

- Vous pouvez arrêter ou démarrer le plateau tournant en cours de programme en appuyant sur la touche **ARRÊT PLATEAU**  .
- Pour modifier un programme, appuyer deux fois sur la touche **C/STOP** et recommencer la programmation.
- Si vous ouvrez la porte avant la fin du programme, refermez la porte et appuyez sur la touche **START** pour remettre votre appareil en fonctionnement.
- En fonction Décongélation (150W), retournez l'aliment à mi-programme pour un meilleur résultat. Refermez la porte et appuyez sur la touche **START** pour redémarrer la décongélation.
- Si vous retirez l'aliment avant la fin de la programmation, annulez les données qui restent affichées en appuyant deux fois sur la touche **C/STOP**.

F

SERVICE APRES-VENTE

- Si l'appareil a subi une avarie quelconque :
 - **Vérifiez que la porte n'est pas déformée.**
- Si l'appareil ne fonctionne pas, **avant** d'appeler le réparateur :
 - Vérifiez l'alimentation électrique.
 - Vérifiez la bonne fermeture de la porte.
 - Vérifiez votre programmation.

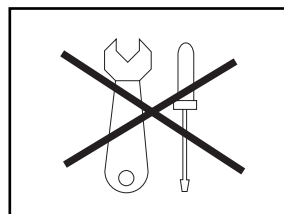

ATTENTION : ne cherchez jamais à intervenir vous-même.

MISE EN GARDE : Il est dangereux pour quiconque autre qu'une personne compétente, d'effectuer une opération de maintenance ou une réparation qui nécessite le retrait d'un couvercle protégeant contre l'exposition à l'énergie des micro-ondes.

Les éventuelles interventions sur votre appareil doivent être effectuées par un professionnel qualifié dépositaire de la marque.

